



УСТАНОВКА МАЗУТОСНАБЖЕНИЯ  $Q=3,25$  и  $6,5$  м<sup>3</sup>/ч  
С РЕЗЕРВУАРАМИ  $2 \times 100$ ,  $2 \times 250(200)$ ,  $2 \times 500(400)$  м<sup>3</sup>

ТИПОВОЙ ПРОЕКТ  
903-2-18

Лист I  
Страница 2

СХЕМА ГЕНЕРАЛЬНОГО ПЛАНА.  
(ВАРИАНТ ЖЕЛЕЗНОДОРОЖНОГО СЛИВА С ЖЕЛЕЗОБЕТОННЫМИ РЕЗЕРВУАРАМИ)

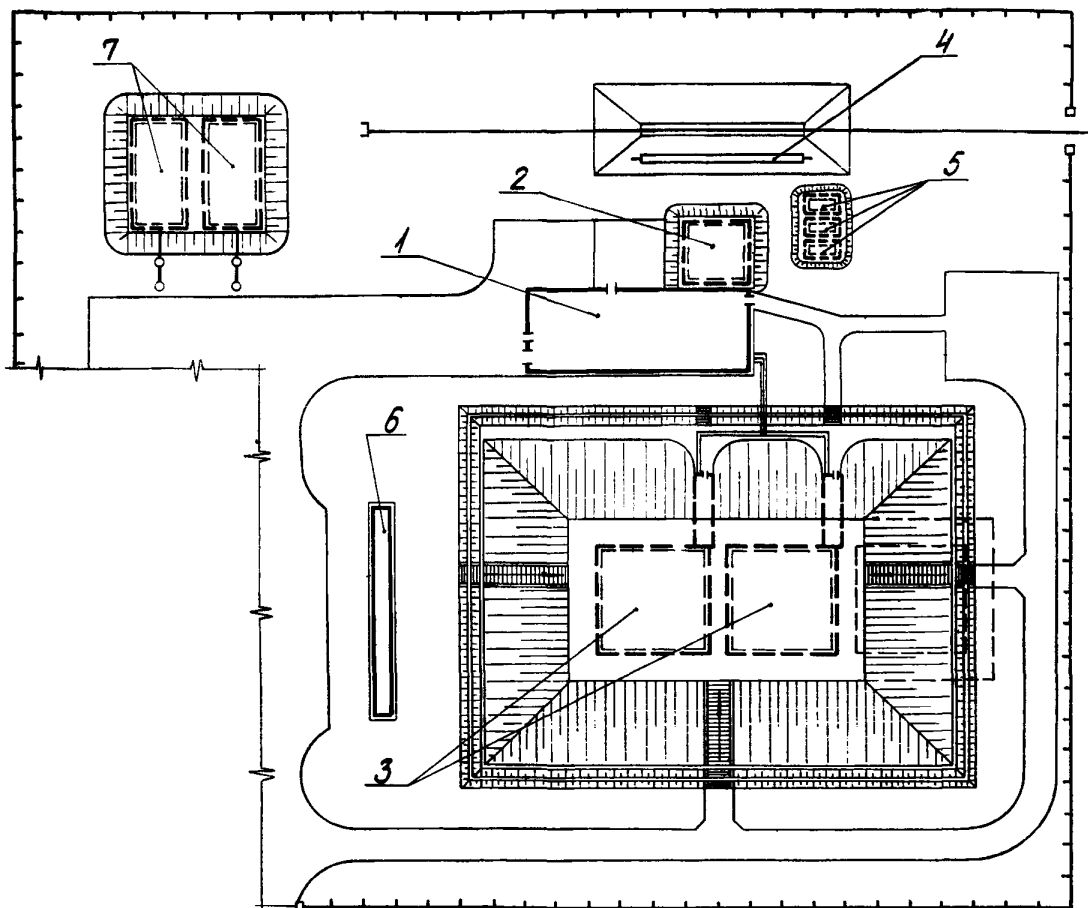

ЭКСПЛИКАЦИЯ ЗДАНИЙ И СООРУЖЕНИЙ

Но- мер	Наименование	Обозначение типового проекта	Но- мер	Наименование	Обозначение типового проекта
1	Мазутонасосная	903-2-18	6	Очистные сооружения за- мазученных сточных вод $Q=5$ л/с	902-2-338
2	Приёмная ёмкость $V=100$ м <sup>3</sup>	903-2-18			
3	Резервуар $V=500$ м <sup>3</sup> - - 2 шт.	903-2-18	7	Резервуар для воды на нужды пожаротушения $V=250$ м <sup>3</sup> - 2 шт.	4-18-84I
4	Железнодорожная эстака- да мазутослива на 2 ва- гона-цистерны	903-2-18	8	Инженерные сети, генплан	903-2-18
5	Резервуар подземный ме- таллический для хране- ния жидких присадок $V=25$ м <sup>3</sup>	903-2-18 704-I-I09			

УСТАНОВКА МАЗУТОСНАБЖЕНИЯ  $Q=3,25$  и  $6,5$  м<sup>3</sup>/ч  
С РЕЗЕРВУАРАМИ 2x100, 2x250(200), 2x500(400)м<sup>3</sup>

ТИПОВОЙ ПРОЕКТ  
903-2-18

Лист 2  
Страница 3

СХЕМА ГЕНЕРАЛЬНОГО ПЛАНА.  
(ВАРИАНТ АВТОСЛИВА С МЕТАЛЛИЧЕСКИМИ РЕЗЕРВУАРАМИ)

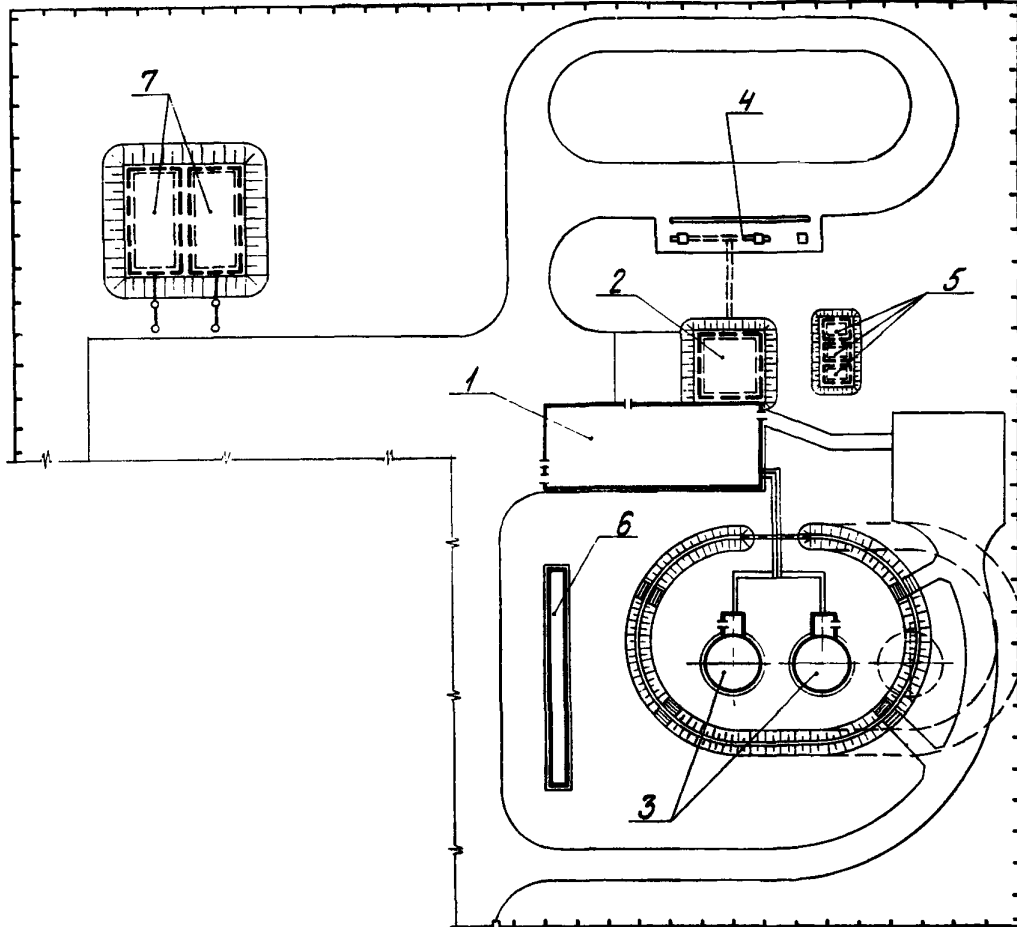

ЭКСПЛИКАЦИЯ ЗДАНИЙ И СООРУЖЕНИЙ

Но- мер	Наименование	Обозначение типового проекта	Но- мер	Наименование	Обозначение типового проекта
1	Мазутонасосная	903-2-18	6	Очистные сооружения за- мазученных сточных вод $Q=5$ л/с	902-2-338
2	Приёмная ёмкость $V=100$ м <sup>3</sup>	903-2-18	7	Резервуар для воды на узлы пкжаротушения $V=250$ м <sup>3</sup> - 2 шт.	4-18-84I
3	Резервуар $V=200$ (100) - - 2 шт.	704-I-50 (704-I-49)	8	Инженерные сети, генплан	903-2-18
4	Автослив	903-2-18			
5	Резервуар подземный ме- таллический для хране- ния жидких присадок $V=5$ м <sup>3</sup> - 3 шт.	903-2-18 704-I-107			

УСТАНОВКА МАЗУТОСНАБЖЕНИЯ  $Q=3,25$  и  $6,5$  м<sup>3</sup>/ч  
С РЕЗЕРВУАРАМИ 2x100, 2x250(200), 2x500(400)м<sup>3</sup>

ТИПОВОЙ ПРОЕКТ  
903-2-48

Лист 2  
Страница 4

СХЕМА ГЕНЕРАЛЬНОГО ПЛАНА.  
( ВАРИАНТ ЖЕЛЕЗНОДОРОЖНОГО СЛИВА С МЕТАЛЛИЧЕСКИМИ РЕЗЕРВУАРАМИ ).

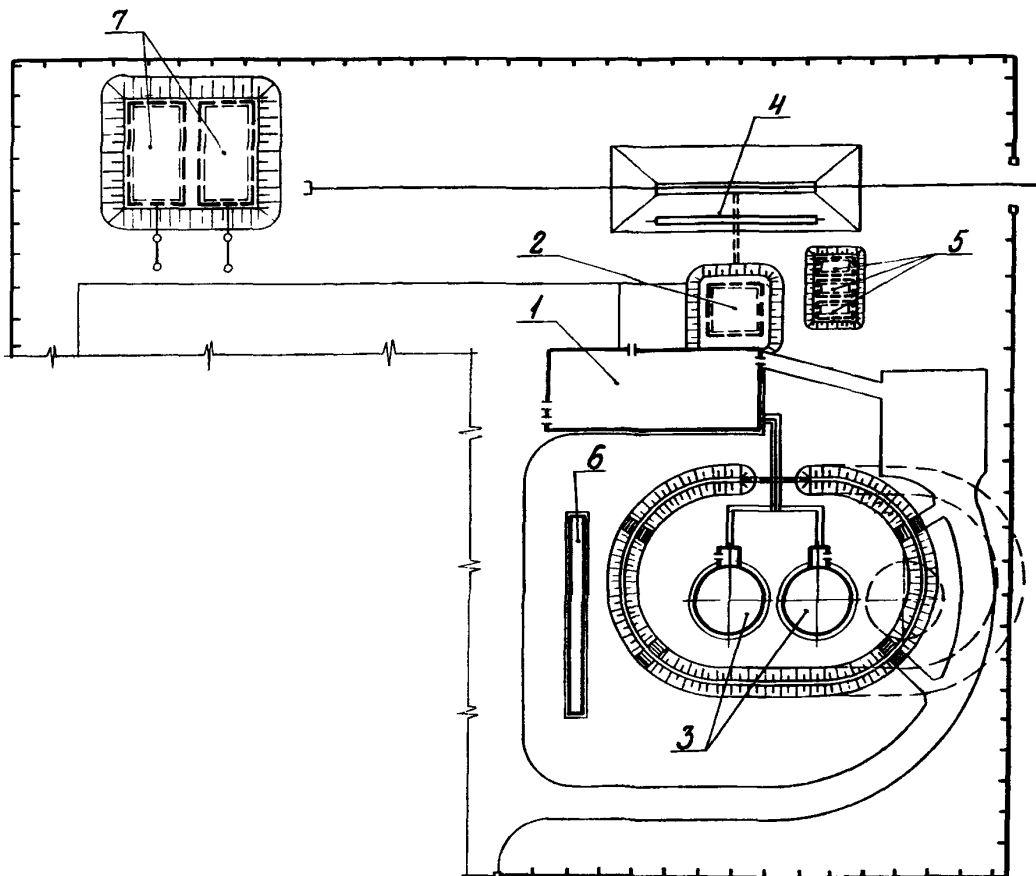

ЭКСПЛИКАЦИЯ ЗДАНИЙ И СООРУЖЕНИЙ

Но- мер	Наименование	Обозначение типового проекта	Но- мер	Наименование	Обозначение типового проекта
1	Мазутонасосная	903-2-48	6	Очистные сооружения замаслуженных сточных вод $Q=5$ л/с	902-2-338
2	Приёмная ёмкость $V=100$ м <sup>3</sup>	903-2-48	7	Резервуар для воды на нужды паротурбин $V=250$ м <sup>3</sup> - 2 шт.	4-18-84I
3	Резервуар $V=400$ м <sup>3</sup> - - 2 шт.	704-I-52	8	Инженерные сети, генплан	903-2-48
4	Железнодорожная эстака- да мазутослива на 2 ваго- на-цистерны	903-2-48			
5	Резервуар подземный металлический для хране- ния жидких присадок при- садок $V=25$ м <sup>3</sup>	903-2-48 704-I-109			

УСТАНОВКА МАЗУТОСНАБЖЕНИЯ $Q=3,25$ и $6,5$ м <sup>3</sup> /ч С РЕЗЕРВУАРАМИ 2x100, 2x250 (200), 2x500 (400) м <sup>3</sup>	ТИПОВОЙ ПРОЕКТ 903-2-18	Лист 3 Страница 5
---	----------------------------	----------------------

**D/AA ТЕХНИЧЕСКАЯ ХАРАКТЕРИСТИКА**

В типовом проекте № 903-2-18 разработана установка для мазутоснабжения котельных с резервуарами: железобетонными 2x100, 2x250, 2x500 м<sup>3</sup>, или металлическими 2x100, 2x200, 2x400 м<sup>3</sup>. Она обеспечивает работу котельных с водогрейными или паровыми котлами.

В комплексе установки мазутоснабжения предусмотрены следующие основные сооружения

- мазутонасосная;
- приёмная ёмкость объёмом 100 м<sup>3</sup>;
- железнодорожная эстакада мазутослива на 2 вагона-цистерны или автослив на приём одной автомобильной цистерны с прицепом;
- 2 железобетонных подземных резервуара  $V=100, 250, 500$  м<sup>3</sup> или 2 металлических наземных резервуара  $V=100, 200, 400$  м<sup>3</sup>;
- 3 подземных резервуара  $V=25$  м<sup>3</sup> или 5 м<sup>3</sup> для хранения жидких присадок;
- 2 резервуара воды для нужд пожаротушения  $V=250$  м<sup>3</sup>;
- очистные сооружения замазученных сточных вод.

Ёмкость резервуаров в зависимости от производительности мазутонасосной выбирается по нижеследующей таблице:

Производительность мазутонасосной, м <sup>3</sup> /ч	Ёмкость резервуаров		Тип котлов
	ж.-д.слив	автослив	
3,25	2x100 2x250 (200) 2x500 (400) 2x250 (200)	2x100 2x100 2x250 (200) 2x100	4xЛЕ-4-14ГМ 4xЛЕ-6,5-14ГМ 4xЛЕ-10-14ГМ 4xКВ-ГМ-4
6,5	2x500 (400)	2x250 (200)	4xЛЕ-16-14ГМ 4xКВ-ГМ-10

**15/A ПОКАЗАТЕЛИ ГЕНПЛАНА****ВАРИАНТ АВТОСЛИВА С ЖЕЛЕЗОБЕТОННЫМИ РЕЗЕРВУАРАМИ**

Площадь участка - 1,1га

Плотность застройки - 36,6 (31,7)%

**ВАРИАНТ ЖЕЛЕЗНОДОРОЖНОГО СЛИВА С ЖЕЛЕЗОБЕТОННЫМИ РЕЗЕРВУАРАМИ**

Площадь участка - 1,1 га

Плотность застройки - 46,1%

**ВАРИАНТ АВТОСЛИВА С МЕТАЛЛИЧЕСКИМИ РЕЗЕРВУАРАМИ**

Площадь участка - 0,9 га

Плотность застройки - 31,7%

**ВАРИАНТ ЖЕЛЕЗНОДОРОЖНОГО СЛИВА С МЕТАЛЛИЧЕСКИМИ РЕЗЕРВУАРАМИ**

Площадь участка - 0,8 га

Плотность застройки - 42,7%

УСТАНОВКА МАЗУТОСНАБЖЕНИЯ $Q = 3,25$ и $6,5$ м <sup>3</sup> /ч С РЕЗЕРВУАРАМИ 2x100, 2x250 (200), 2x500 (400) м <sup>3</sup>	ТИПОВОЙ ПРОЕКТ 903-2-18	Лист 3 Страница 6
---	----------------------------	----------------------

Но- мер	Наименование здания и сооружения	Общая сметная стои- мость в тыс. руб.	Объём строительный в м <sup>3</sup>	Площадь застройки в м <sup>2</sup>
1	Мазутонасосная	54,83	1337,7	284,0
2	Прёмная ёмкость $V = 100$ м <sup>3</sup>	7,32	144,0	64,0
6	Очистные сооружения замазученных сточ- ных вод $Q = 5$ л/с	21,92	260,0	49,0
7	Резервуар для воды на нужды пожаро- тушения $V = 250$ м <sup>3</sup> - 2 шт.	17,82	576,0	272,0
ВАРИАНТ АВТОСЛИВА С ЖЕЛЕЗОБЕТОННЫМИ РЕЗЕРВУАРАМИ				
3	Резервуарный парк с резервуарами 2x250 (100) м <sup>3</sup>	30,99(23,56)	576,0(288,0)	1846,0(1314,0)
4	Автослив	0,62	-	72,0
5	Сооружения слива и хранения жидких присадок с резервуарами 3x5 м <sup>3</sup>	4,82	17,4	43,0
8	Инженерные сети, генплан	52,59(51,46)	-	1415,0
ВАРИАНТ ЖЕЛЕЗНОДОРОЖНОГО СЛИВА С ЖЕЛЕЗОБЕТОННЫМИ РЕЗЕРВУАРАМИ				
3	Резервуарный парк с резервуарами 2x500 м <sup>3</sup>	44,13	1123,2	2333,0
4	Железнодорожная эстакада мазуто- слива на 2 вагона-цистерны	14,36	-	280,0
5	Сооружения слива и хранения жидких присадок с резервуарами 3x25 м <sup>3</sup>	7,55	77,1	75,0
8	Инженерные сети, генплан	55,3	-	1752,0
ВАРИАНТ АВТОСЛИВА С МЕТАЛЛИЧЕСКИМИ РЕЗЕРВУАРАМИ				
3	Резервуарный парк с резервуарами 2x200 (100) м <sup>3</sup>	14,98 (11,39)	440,0(237,4)	842,0
4	Автослив	0,62	-	72,0
5	Сооружения слива и хранения жидких присадок с резервуарами 3x5 м <sup>3</sup>	4,82	17,4	43,0
8	Инженерные сети, генплан	49,60(49,56)	-	1246,0
ВАРИАНТ ЖЕЛЕЗНОДОРОЖНОГО СЛИВА С МЕТАЛЛИЧЕСКИМИ РЕЗЕРВУАРАМИ				
3	Резервуарный парк с резервуарами 2x400 м <sup>3</sup>	20,37	878,4	864,0
4	Железнодорожная эстакада мазутослива на 2 вагона-цистерны	14,36	-	280,0
5	Сооружения слива и хранения жидких присадок с резервуарами 3x25 м <sup>3</sup>	7,55	77,1	75,0
6	Инженерные сети, генплан	45,96	-	1436,0

УСТАНОВКА МАЗУТОСНАБЖЕНИЯ $\varnothing=3,25$ и $6,5$ м <sup>3</sup> /ч С РЕЗЕРВУАРАМИ $2 \times 100; 2 \times 250(200), 2 \times 500(400)$ м <sup>3</sup>	ТИПОВОЙ ПРОЕКТ 903-2-18	Лист 4 Страница 7
--	----------------------------	----------------------

МАЗУТОНАСОСНАЯ (ВАРИАНТ С КИРПИЧНЫМИ СТЕНАМИ)

ФАСАД I-5

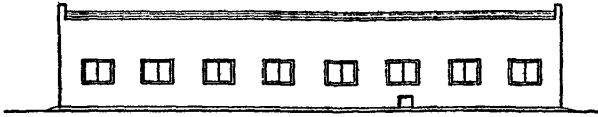

РАЗРЕЗ I-I

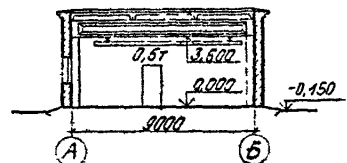

ПЛАН НА ОТМ. 0,000

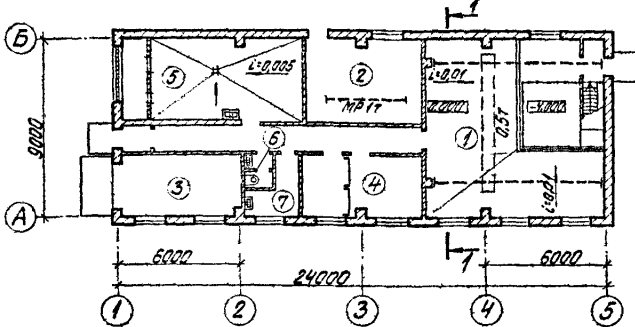

ПЛАН НА ОТМ. -4,000

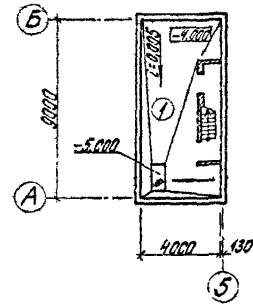

МАЗУТОНАСОСНАЯ (КАРКАСНЫЙ ВАРИАНТ)

ФАСАД I-5

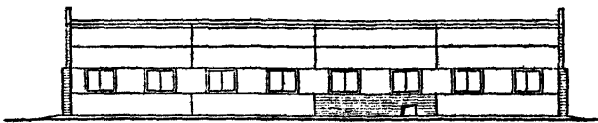

РАЗРЕЗ 2-2

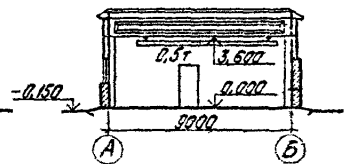

ПЛАН НА ОТМ. 0,000

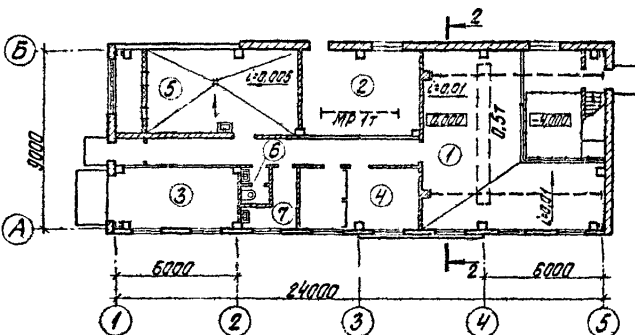

ПЛАН НА ОТМ. -4,000

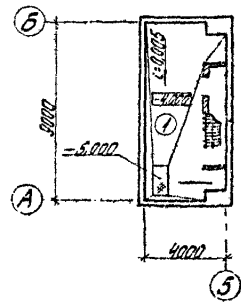

ЭКСПЛИКАЦИЯ ПОМЕЩЕНИЙ

(ВАРИАНТ С КИРПИЧНЫМИ СТЕНАМИ)

(КАРКАСНЫЙ ВАРИАНТ)

Но- мер	Наименование	Пло- щадь, м <sup>2</sup>	Но- мер	Наименование	Пло- щадь, м <sup>2</sup>
1	Мазутонасосная	95,6	1	Мазутонасосная	94,8
2	Помещение фильтров	24,4	2	Помещение фильтров	24,5
3	Пом. для хранения иск. инвентаря.	18,6	3	Пом. для хранения иск. инвентаря	18,9
4	Электрощитовая и КИП	18,5	4	Электрощитовая и КИП	18,5
5	Венткамера и теплоузел	36,0	5	Венткамера и теплоузел	36,6
6	Санузел	2,2	6	Санузел	2,2
7	Кладовая уборочного инвентаря	5,8	7	Кладовая уборочного инвентаря	6,0

<p>УСТАНОВКА МАЗУТОСНАБЖЕНИЯ Q=3,25 и 6,5 м<sup>3</sup>/ч С РЕЗЕРВУАРАМИ 2x100; 2x250(200), 2x500(400)м<sup>3</sup></p>	<p>ТИПОВОЙ ПРОЕКТ 903-2-18</p>	<p>Лист 4 Страница 8</p>
---	------------------------------------	------------------------------

СООРУЖЕНИЯ СЛИВА И ПРИЕМА МАЗУТА

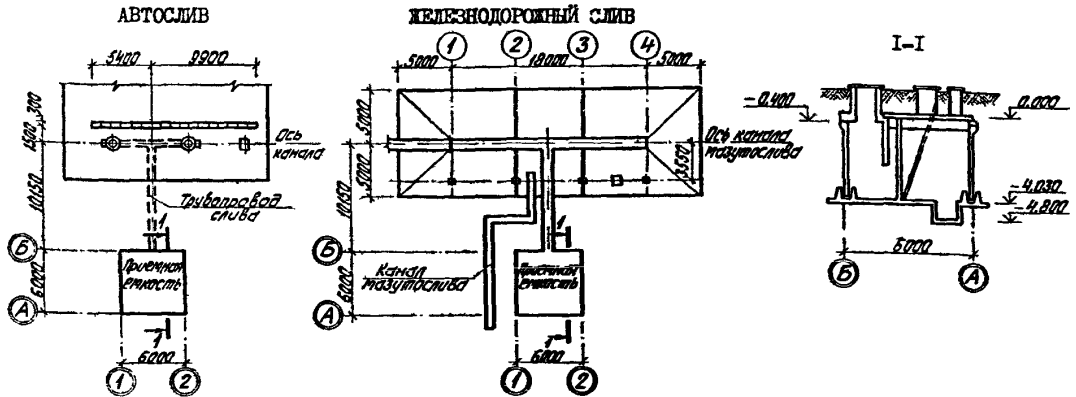

РЕЗЕРВУАРНЫЙ ПАРК С МЕТАЛЛИЧЕСКИМИ РЕЗЕРВУАРАМИ  
КАМЕРА УПРАВЛЕНИЯ № I; № 2

ПЛАН НА ОТМ. 0,000

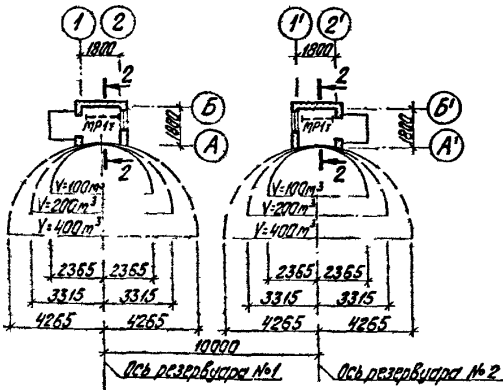

2-2

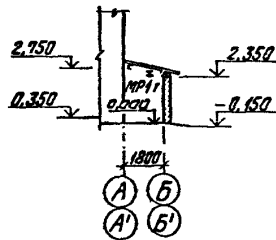

РЕЗЕРВУАРНЫЙ ПАРК С ЖЕЛЕЗОБЕТОННЫМИ РЕЗЕРВУАРАМИ  
КАМЕРА УПРАВЛЕНИЯ № I; № 2

ПЛАН НА ОТМ. 0,300

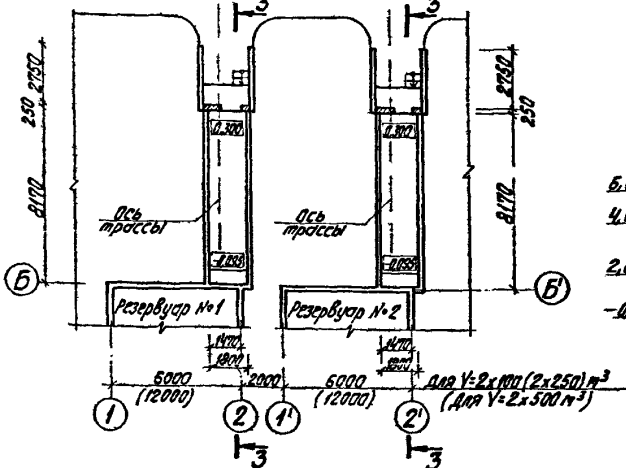

3-3

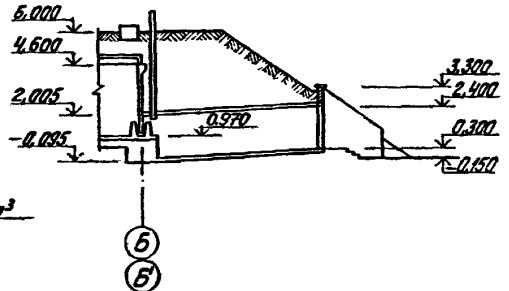



УСТАНОВКА МАЗУТОСНАБЖЕНИЯ Q=3,25 и 6,5 м <sup>3</sup> /ч С РЕЗЕРВУАРАМИ 2x100, 2x250(200), 2x500(400) м <sup>3</sup>	ТИПОВОЙ ПРОЕКТ 903-2-18	Лист 5 Страница 9
---	----------------------------	----------------------

СХЕМА ТЕХНОЛОГИЧЕСКОГО ПРОЦЕССА. ВАРИАНТ Q=6,5 м<sup>3</sup>/ч, P=2,5 МПа (25 кгс/см<sup>2</sup>)

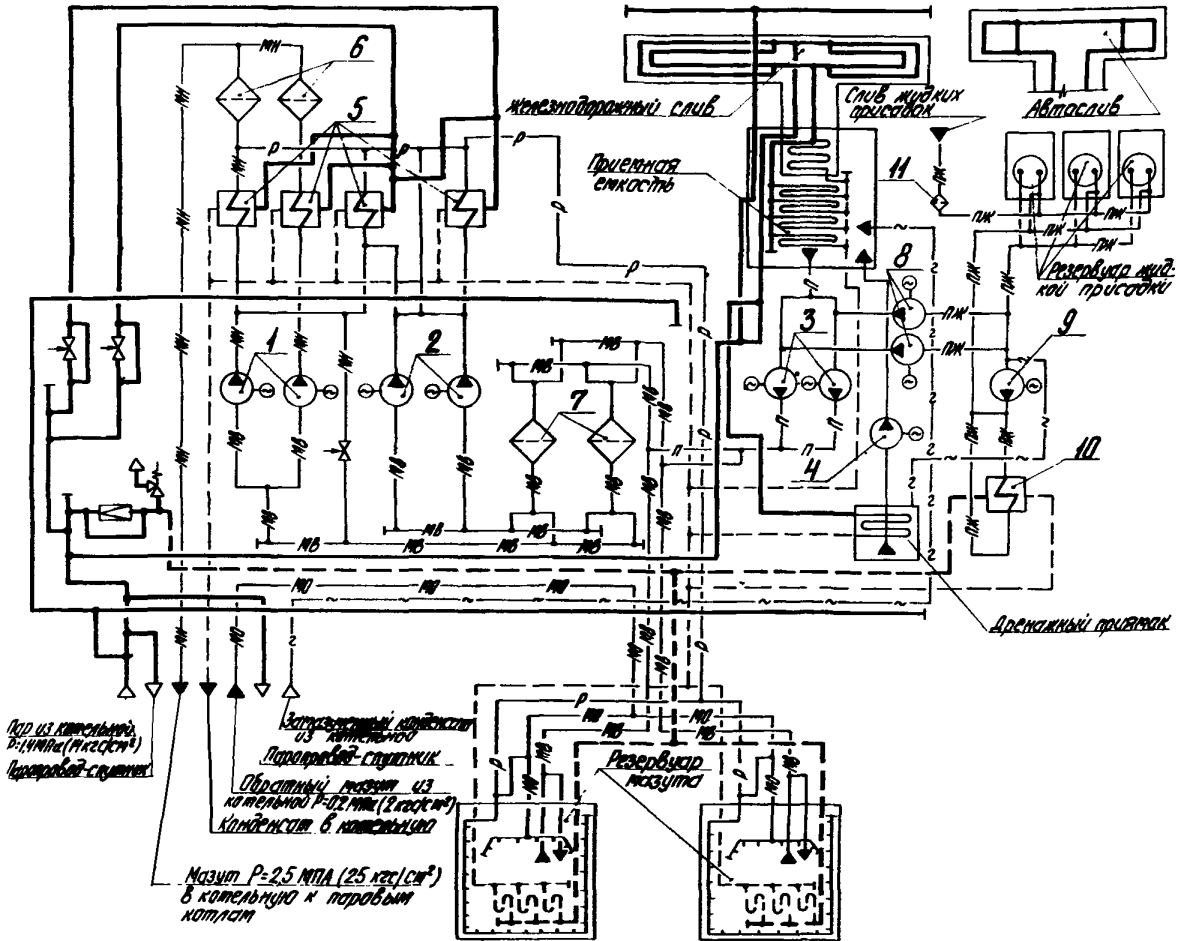

УСЛОВНЫЕ ОБОЗНАЧЕНИЯ

- p — мазут рециркуляционный
- ~ — замазученный конденсат
- — — паропровод P=1,4 МПа (14 кгс/см<sup>2</sup>)
- — — паропровод P=0,9 МПа (9 кгс/см<sup>2</sup>)
- — — паропровод от перекачивающих насосов
- — — обратный мазутопровод
- — — мазутопровод от перекачивающих насосов

ЭКСПЛИКАЦИЯ ОБОРУДОВАНИЯ

Поз.	Наименование и марка	Колич.	Поз.	Наименование и марка	Колич.
1	Насос подачи мазута к котлам ЗВ-4/25	2	7	Фильтр грубой очистки мазута Ду150	2
2	Насос рециркуляции ШВ-25-5,8/2,5	2	8	Насос-дозатор жидкой присадки ИД2,5 100/10Д 14А	2
3	Насос перекачивающий из приемной емкости 4НКС-5х1	2	9	Насос циркуляции жидкой присадки И40-6-18/4	1
4	Насос дренажный ШВ-25-5,8/2,5	1	10	Подогреватель жидкой присадки ИШ2-6-2-110СТ108.271-105-76	1
5	Подогреватель мазута ПМ-25-6	4	11	Фильтр сетчатый жидкой присадки ø 100	1
6	Фильтр тонкой очистки мазута ФМ-25-3-40	2			



УСТАНОВКА МАЗУТОСНАБЛЕНИЯ $Q=3,25$ и $6,5$ м <sup>3</sup> /ч С РЕЗЕРВУАРАМИ 2x100, 2x250(200), 2x500(400)м <sup>3</sup>	ТИПОВОЙ ПРОЕКТ 903-2-18	Лист 6 Страница II
--	----------------------------	-----------------------

32BA

## СТРОИТЕЛЬНЫЕ КОНСТРУКЦИИ И ИЗДЕЛИЯ

Фундаменты	<p>Для мазутонасосной. вариант с кирпичными стенами - ленточные и столбчатые сборные бетонные по ГОСТ 13579-78, типоразмеров - 7, плиты ж.-б. для ленточных фундаментов сер. I.112-5, вып. 2, типоразмеров - 3, фундаментные балки по сер. I.415-1, вып. I, типоразмеров - 2; каркасный вариант - монолитные ж.-б. по сер. I.412-1/77, вып. I, 2, 3, типоразмеров - 4; фундаментные балки по сер. I.415-1, вып. I, типоразмеров - 4;</p> <p>для железнодорожной эстакады, приемной емкости и железобетонных резервуаров - монолитные железобетонные;</p> <p>для камер управления - ленточные сборные бетонные по ГОСТ 13579-78, типоразмеров - 2.</p>
Колонны	<p>Для мазутонасосной каркасный вариант - сборные ж.-б. по сер. I.423-3, вып. 0-1, I-2, типоразмеров - I и шифр 460-75, вып. I-1, I-2, типоразмеров - I;</p> <p>для железнодорожной эстакады - сборные ж.-б. по сер. I.423-3, вып. I, типоразмеров - I;</p> <p>для железобетонных резервуаров емкостью 500 м<sup>3</sup> - сборные ж.-б. в опалубке сер. I.420-2, вып. 3, типоразмеров - 2.</p>
Прогонь	Для железнодорожной эстакады - металлические.
Балки	<p>Для мазутонасосной - сборные ж.-б. по сер. I.462-10, вып. I, типоразмеров - I;</p> <p>для железнодорожной эстакады и камер управления - металлические;</p> <p>для железобетонных резервуаров емкостью 500 м<sup>3</sup> - сборные ж.-б. ригели по сер. ИИ23-3/70, типоразмеров - I.</p>
Стены	<p>Для мазутонасосной: вариант с кирпичными стенами - кирпичные из обыкновенного кирпича М75 (ГОСТ 530-80); каркасный вариант - из навесных керамзитобетонных панелей сер. I.432-14, в. I и кирпичные из обыкновенного кирпича М75 (ГОСТ 530-80); для камер управления - кирпичные из обыкновенного кирпича М75 (ГОСТ 530-80).</p> <p>Для приемной емкости и железобетонных резервуаров - сборные ж.-б. стеновые панели по сер. 3.900-3, вып. 4, ч. I, типоразмеров - 2.</p>
Перегородки	<p>Для мазутонасосной: вариант с кирпичными стенами - кирпичные из обыкновенного кирпича М75 (ГОСТ 530-80); каркасный вариант - панельные перегородки по сер. I.431-20 и кирпичные из обыкновенного кирпича М75 (ГОСТ 530-80).</p>
Покрытия	<p>Для мазутонасосной - сборные ж.-б. плиты по ГОСТ 22.701.0+22.701.5-77, комплексные по сер. I.465-10, вып. I, типоразмеров - 4;</p> <p>для железнодорожной эстакады - рифленая сталь (на площадках);</p> <p>для приемной емкости - сборные ж.-б. плиты по сер. ИИ24-2/70, типоразмеров - 2, по сер. 3.006-2, вып. II-2, III-2, типоразмеров - 2;</p> <p>для железобетонных резервуаров - сборные ж.-б. плиты по сер. ИИ24-2/70, типоразмеров - I.</p>
Кровля	<p>Для мазутонасосной - рулонная из 4 слоев рубероида с защитным слоем гравия;</p> <p>для камер управления с металлическими резервуарами - из асбестоцементных волнистых листов.</p>

УСТАНОВКА МАЗУТОСНАБЖЕНИЯ $Q=3,25$ и $6,5$ м <sup>3</sup> /ч с РЕЗЕРВУАРАМИ $2 \times 100$ , $2 \times 250$ (200), $2 \times 500$ (400) м <sup>3</sup>	ТИПОВОЙ ПРОЕКТ 903-2-18	Лист 6 Страница 12
---	----------------------------	-----------------------

Лестницы	Для мазутонасосной - металлические по сер. I.459-2, вып. I, 2, типоразмеров - I; для железнодорожной эстакады и приёмной ёмкости - металлические.
Полы	Для мазутонасосной - мозаичные, бетонные, цементно-песчаные керамические плитки; для камер управления - цементно-песчаные.
Окна	Для мазутонасосной - по ГОСТ I2506-67, типоразмеров - I; для камер управления с металлическими резервуарами - по ГОСТ II2I4-78, типоразмеров - I.
Двери	Для мазутонасосной - по ГОСТ I4624-69, типоразмеров - 4, сер. I.I36-I0, типоразмеров - I, сер. 2.435-6, вып. I, типоразмеров - I; для камер управления - по ГОСТ I4624-69, типоразмеров - I.
Наибольшая масса монтажного элемента	Для мазутонасосной (плита покрытия) - 4,7 т; для железнодорожной эстакады (колонна) - 1,0 т; для приёмной ёмкости (стенная панель) - 4,8 т; для камер управления (блок фундамента) - 1,3 т; для железобетонных резервуаров (стенная панель) - 4,8 т.

**H5UA** ОТДЕЛКА

Для мазутонасосной:

НАРУЖНАЯ	вариант с кирпичными стенами - наружные поверхности стен облицовываются отборным кирпичом с расшивкой вогнутым швом; каркасный вариант - стеновые панели оштукатурены цветным цементным раствором, кирпичные участки стен облицовываются отборным кирпичом с расшивкой вогнутым швом; для камер управления - облицовка отборным кирпичом с расшивкой вогнутым швом.
ВНУТРЕННЯЯ	Для мазутонасосной - стены с затиркой швов или оштукатуренные, покраска - известковая, эмульсионная, клеевая, облицовка - влагостойкой плиткой; для камер управления - стены с затиркой швов, покраска известковая.

**C36A**

## ИНЖЕНЕРНОЕ ОБОРУДОВАНИЕ

Водопровод	- объединенный, хозяйственно-питьевой, производственный и противопожарный. Напор на вводе - 15 м вод.ст.
Канализация	- раздельная: хозяйственно-бытовая, производственная, ливневая.
Отопление	- водяное с температурой воды 150/70°C.
Вентиляция	- приточно-вытяжная с механическим побуждением.
Электроснабжение	- осуществляется двумя кабельными линиями на напряжение 380/220В от ТП котельной.
Слаботочные устройства	- телефон.

**J30B** СКОРОСТНОЙ НАПОР ВЕТРА -  $( \frac{35}{0,350}, \frac{45}{0,45}, \frac{55}{0,55} )$  кгс/м<sup>2</sup>  
кПа

**R2C0** СТЕПЕНЬ ОГНЕСТОЙКОСТИ - вторая.

**J3WB** ВЕС СНЕГОВОГО ПОКРОВА -  $( \frac{70}{0,7}, \frac{100}{1,0}, \frac{150}{1,5} )$  кгс/м<sup>2</sup>  
кПа

**N1B0** РАСЧЕТНАЯ ТЕМПЕРАТУРА НАРУЖНОГО ВОЗДУХА - минус 20,30,40°C

**62EE** ИНЖЕНЕРНО-ГЕОЛОГИЧЕСКИЕ УСЛОВИЯ - обычные.

**62DD** КЛИМАТИЧЕСКИЕ РАЙОНЫ И ПОДРАЙОНЫ СССР - ПБ, ПВ (возможность примен. ПБ, ПБ, ПВ).

УСТАНОВКА МАЗУТОСНАБЖЕНИЯ $Q=3,25$ и $6,5$ м <sup>3</sup> /ч С РЕЗЕРВУАРАМИ $2 \times 100$ , $2 \times 250$ (200), $2 \times 500$ (400) м <sup>3</sup>	ТИПОВОЙ ПРОЕКТ 903-2-18	Лист 7 Страница 13
---	----------------------------	-----------------------

**63DT ТЕХНОЛОГИЧЕСКИЙ ПРОЦЕСС**

Мазутонасосная обеспечивает все необходимые операции по приёму мазута, подготовке его к сжиганию (подогрев и очистка) и подаче в котельную.

В мазутонасосной установлено оборудование контура перекачки мазута в резервуары хранения, оборудование контура внутренней рециркуляции и оборудование контура подачи мазута в котельную.

Оборудование контура перекачки мазута в резервуары состоит из блока перекачивающих насосов мазута и блока установки для жидких присадок. Перекачивающие насосы осуществляют перекачку мазута из приёмной ёмкости в резервуары хранения. Оборудование блока установки для жидких присадок обеспечивает дозированный ввод присадок ВНИИ НП в перекачиваемый мазут.

Перекачивающие насосы и насосы-дозаторы жидкой присадки электрически облокированы.

Оборудование контура внутренней рециркуляции обеспечивает перемешивание и разогрев мазута в резервуарах и состоит из блока насосов рециркуляции, подогревателя мазута и фильтров грубой очистки. Предусмотрена возможность как "горячей", так и "холодной" рециркуляции.

Оборудование контура подачи мазута в котельную обеспечивает подогрев, очистку мазута и подачу его в котельную и состоит из блока насосов подачи мазута к котлам, подогревателей мазута и фильтров грубой и тонкой очистки мазута. Требуемое давление мазута -  $1,0$  МПа ( $10$  кгс/см<sup>2</sup>) для водогрейных котлов и  $2,5$  МПа ( $25$  кгс/см<sup>2</sup>) - для паровых котлов поддерживается регулятором, установленным в котельной.

Теплоноситель для технологических нужд мазутового хозяйства - насыщенный пар давлением  $1,4$  МПа ( $14$  кгс/см<sup>2</sup>). Предусматривается его частичное редуцирование до давления  $0,9$  МПа ( $9$  кгс/см<sup>2</sup>) для подачи к подогревателям мазута, в резервуары мазутохранилища, на подогреватель жидких присадок и на продувку трубопроводов и фильтров.

**63BD ПРОИЗВОДСТВЕННАЯ ПРОГРАММА**

Производительность мазутонасосной	м <sup>3</sup> /ч	3,25 или 6,5
Давление мазута на выходе из мазутонасосной:		
для паровых котлов	МПа (кгс/см <sup>2</sup> )	2,5 (25)
для водогрейных котлов	"	1,0 (10)
Температура подогрева мазута:		
для паровых котлов	°С	120
для водогрейных котлов	"	95
Годовой расход мазута	т/год	22770 или 36430

**ПОТРЕБНОСТЬ В СЫРЬЕ И РЕСУРСАХ**

Вода	м <sup>3</sup> /ч (м <sup>3</sup> /сут.)	1,8 (0,43)
Тепло	ккал/ч	107616
	кВт	92,5
Пар	т/год	8560 или 11069
Потребная электрическая мощность	кВт	44,5 или 42

**63DD РЕЖИМ РАБОТЫ И ШТАТЫ**

Обслуживается периодически персоналом котельной

Наименование		Всего	Удельный показатель	Всего	Удельный показатель
		Мазутонасосная		Железнодорожная эстакада	
<b>VIIA</b>	<b>СТОИМОСТЬ</b>				
<b>VIIБ</b>	Общая сметная стоимость	тыс. руб.	54,83	14,36	-
	в том числе:				
<b>VIIВ</b>	строительно-монтажных работ	"	44,27	14,36	-
<b>VIIГ</b>	оборудования	"	10,49	-	-
<b>VIIД</b>	Стоимость строительно-монтажных работ I м <sup>2</sup> общей площади здания	руб.	-	185,46	-
<b>VIIЕ</b>	Стоимость строительно-монтажных работ на I м <sup>3</sup> строительного объёма здания	"	-	33,09	-
<b>VIIЖ</b>	Стоимость общая на расчётный показатель	"	-	54,83	14,36

УСТАНОВКА МАЗУТОСНАБЖЕНИЯ $Q=3,25$ и $6,5$ м <sup>3</sup> /ч С РЕЗЕРВУАРАМИ 2x100, 2x250 (200), 2x500 (400) м <sup>3</sup>	ТИПСОВОЙ ПРОЕКТ 903-2-18	Лист 7 Страница 14
---	-----------------------------	-----------------------

Наименование		Всего	Удельный показа- тель	Всего	Удельный показа- тель
<b>VIJA</b>	<b>ТРУДОЕМКОСТЬ</b>				
<b>VIJF</b>	Построечные трудовые затраты	чел.-дн.	1488	236	-
<b>VIJR</b>	То же, на 1 м <sup>3</sup> строительного объема	чел.-дн.	-	1,112	-
<b>VIJV</b>	То же, на расчётный показатель	чел.-дн.	-	1,488	0,236
<b>VIKA</b>	<b>РАСХОДЫ</b>				
<b>VIKB</b>	Расход строительных материалов				
	Цемент, приведенный к М400	т	154(140)	49(44)	-
	То же, на 1 м <sup>2</sup> общей площади	"	-	0,645	-
	Сталь	"	11(11)	13(2)	-
	Сталь, приведенная к классам А-I и С38/23	"	15	16	-
	То же, на 1 м <sup>2</sup> общей площади	"	-	0,063	-
	То же, на расчётный показатель	"	-	0,015	0,016
	Бетон и железобетон	м <sup>3</sup>	184	121	-
	в том числе:				
	моноконтный	м	103	92	-
	сборный	"	81	28	-
	То же, на 1 м <sup>2</sup> общей площади	"	-	0,771	-
	Лесоматериалы	"	7(6)	3(2)	-
	Лесоматериалы, приведенные к круглому лесу	"	15	4	-
	Кирпич	тыс.шт.	24	-	-
	То же, на 1 м <sup>2</sup> общей площади	"	-	0,101	-
	В скобках указывается потребность строительных материалов без учёта расходов на изготовление сборных изделий, конструкций				
<b>VIKA</b>	<b>ЭКСПЛУАТАЦИОННЫЕ ПОКАЗАТЕЛИ</b>				
<b>VIKH</b>	Расход				
<b>VIKI</b>	воды холодной	м <sup>3</sup> /сут.	0,4	-	-
<b>VIKN</b>	Канализационные стоки		9,13	-	-
	тепла	ккал/ч	107615	-	-
		кВт	92,3	-	-
	в том числе:				
	на отопление	"	11440	-	-
			9,8	-	-
	на вентиляцию	"	96175	-	-
			82,7	-	-
	тепла на отопление 1 м <sup>2</sup> общей площади	"	-	47,9	-
			-	0,04	-
<b>VIKC</b>	Потребная электрическая мощность:				
	для варианта $Q=3,25$ м <sup>3</sup> /ч	кВт	42	1,1	-
	для вариант $Q=6,5$ м <sup>3</sup> /ч	"	40	1,1	-
	<b>ТЕХНИЧЕСКИЕ ХАРАКТЕРИСТИКИ</b>				
<b>63NB</b>	Объём строительный	м <sup>3</sup>	1337,7	-	-
	в том числе:				
	подземной части	"	42,8	-	-
<b>VINP</b>	Объём строительный на расчётный показатель	"	-	1,338	-
<b>63OC</b>	Площадь застройки	м <sup>2</sup>	284	63,0	-
<b>63OB</b>	Общая площадь	"	238,7	-	-
	в том числе подземной части	"	33,9	-	-
<b>VIOK</b>	Общая площадь на расчётный показатель	"	-	0,259	-
			Автолиз	Приёмная ёмкость	
<b>VIIA</b>	<b>СТОИМОСТЬ</b>				
<b>VIIB</b>	Общая сметная стоимость	тыс.руб.	0,62	7,32	-
	в том числе:				
<b>VIIJ</b>	строительно-монтажных работ	"	0,62	7,22	-
<b>VIIK</b>	оборудования	"	-	0,10	-
<b>VIIK</b>	Стоимость строительно-монтажных работ на 1 м <sup>3</sup> строительного объёма здания	руб.	-	-	50,14
<b>VIIV</b>	Стоимость общая на расчётный показатель	руб.	-	0,62	7,32

УСТАНОВКА МАЗУТОСНАБЖЕНИЯ $Q = 3,25$ и $6,5$ м <sup>3</sup> /ч С РЕЗЕРВУАРАМИ 2x100, 2x250 (200), 2x500 (400) м <sup>3</sup>	ТИПОВОЙ ПРОЕКТ 903-2-18	Лист 8 Страница 15
---	----------------------------	-----------------------

Наименование		Всего	Удельный показа- тель	Всего	Удельный показа- тель
<i>VIIA</i> ТРУДОЁМКОСТЬ	чел.-дн.	17	-	139	-
<i>VIIA</i> То же, на 1 м <sup>3</sup> строительного объёма	"	-	-	-	0,965
<i>VIIA</i> То же, на расчётный показатель	"	-	0,017	-	0,139
<i>VIIA</i> РАСХОДЫ					
<i>VIIA</i> Расход строительных материалов					
Цемент, приведенный к М400	т	0,17(0,15)	-	29,3(27,0)	-
Сталь	"	-	-	3,2(3,1)	-
Сталь, приведенная к классу А-I и С38/23	"	-	-	4,52	-
То же, на расчётный показатель	"	-	-	-	0,005
Бетон и железобетон	м <sup>3</sup>	0,43	-	71,66	-
в том числе:					
монолитный	"	0,43	-	59,22	-
сборный	"	-	-	12,44	-
Лесоматериалы	"	0,5(0,1)	-	1,7(1,1)	-
Лесоматериалы, приведенные к круглому лесу	"	0,6	-	2,93	-
В скобках указывается потребность строительных материалов без учёта расходов на изготовление сборных изделий, конструкций					
ТЕХНИЧЕСКИЕ ХАРАКТЕРИСТИКИ					
<i>G3AB</i> Объём строительный	м <sup>3</sup>	-	-	144,0	-
в том числе:					
подземной части	"	-	-	144,0	-
<i>VIIA</i> Объём строительный на расчётный показатель	"	-	-	-	0,144
<i>G3AC</i> Площадь застройки	м <sup>2</sup>	5,6	-	32,7	-
			Резервуары железобетонные V=2x100 м <sup>3</sup>	Резервуары железобетонные V=2x250 м <sup>3</sup>	
<i>VIIA</i> СТОИМОСТЬ					
<i>VIIA</i> Общая сметная стоимость	тыс. руб.	16,82	-	24,25	-
в том числе:					
строительно-монтажных работ	"	16,52	-	23,95	-
оборудования	"	0,30	-	0,30	-
<i>VIIA</i> Стоимость строительно-монтажных работ на 1 м <sup>3</sup> строительного объёма зданий	руб.	-	57,43	-	41,58
<i>VIIA</i> Стоимость общая на расчётный показатель	"	-	16,82	-	24,25
<i>VIIA</i> ТРУДОЁМКОСТЬ					
<i>VIIA</i> Построечные трудовые затраты	чел.-дн.	129	-	154	-
<i>VIIA</i> То же, на 1 м <sup>3</sup> строительного объёма	"	-	0,448	-	0,267
<i>VIIA</i> То же, на расчётный показатель	"	-	0,129	-	0,154
<i>VIIA</i> РАСХОДЫ					
<i>VIIA</i> Расход строительных материалов					
Цемент, приведенный к М400	т	22,8(20,7)	-	45,6(41,5)	-
Сталь	"	4,13(3,97)	-	5,2(5,0)	-
Сталь, приведенная к классу А-I и С38/23	"	5,66	-	7,1	-
То же, на расчётный показатель	"	-	0,006	-	0,007

УСТАНОВКА МА:УТОСНАБЛЕНИЯ $Q = 3,25$ и $6,5$ м <sup>3</sup> /ч С РЕЗЕРВУАРАМИ 2x100, 2x250 (200), 2x500 (400) м <sup>3</sup>	ТИПОВОЙ ПРОЕКТ 903-2-18	Лист 8 Страница 16
---	----------------------------	-----------------------

Наименование		Всего	Удельный показатель	Всего	Удельный показатель	
Бетон и железобетон		м <sup>3</sup>	79,78	-	114,65	-
в том числе:						
монолитный		"	58,68	-	81,93	-
сборный		"	21,10	-	32,72	-
Лесоматериалы		"	6,9 (4,6)	-	8,1 (5,4)	-
Лесоматериалы, приведенные к круглому лесу		"	7,72	-	9,02	-
В скобках указывается потребность строительных материалов без учёта расходов на изготовление сборных изделий и конструкций						
ТЕХНИЧЕСКИЕ ХАРАКТЕРИСТИКИ						
G3NB	Объём строительный	м <sup>3</sup>	288,0	-	576,0	-
в том числе:						
подземной части		"	288,0	-	576,0	-
V1NP	Объём строительный на расчётный показатель	"	-	0,288	-	0,576
G30C	Площадь застройки	м <sup>2</sup>	1314,0	-	1846,0	-
			Резервуары железобетонные V=2x500 м <sup>3</sup>		Камеры управления при железобетонных резервуарах	
V1IA	СТОИМОСТЬ					
V1IB	Общая сметная стоимость	тыс.руб.	37,39	-	6,74	-
в том числе:						
V1IL	строительно-монтажных работ	"	37,09	-	6,74	-
V1IO	оборудования	"	0,30	-	-	-
V1IS	Стоимость строительно-монтажных работ на 1 м <sup>2</sup> общей площади здания	руб.	-	-	-	461,64
V1IR	Стоимость строительно-монтажных работ на 1 м <sup>3</sup> строительного объёма здания	"	-	33,019	-	154,587
V1IV	Стоимость общая на расчётный показатель	"	-	37,39	-	6,74
V1JA	ТРУДОЁМКОСТЬ					
V1JF	Построечные трудовые затраты	чел.-дн.	275	-	186	-
V1JR	То же, на 1 м <sup>3</sup> строительного объёма	"	-	0,245	-	4,266
V1JV	То же, на расчётный показатель	"	-	0,275	-	0,186
V1KA	РАСХОДЫ					
V1KB	Расход строительных материалов					
Цемент, приведенный к М400		т	75,8(68,9)	-	17,3(15,7)	-
То же, на 1 м <sup>2</sup> общей площади		"	-	-	-	1,185
Сталь		"	9,83(9,28)	-	4,7(4,5)	-
Сталь, приведенная к классу А-I и С38/23		"	12,35	-	6,43	-
То же, на 1 м <sup>2</sup> общей площади		"	-	-	-	0,440
То же, на расчётный показатель		"	-	0,012	-	0,006
Бетон и железобетон		м <sup>3</sup>	189,17	-	43,17	-
в том числе:						
монолитный		"	137,64	-	25,79	-
сборный		"	51,53	-	17,38	-
То же, на 1 м <sup>2</sup> общей площади		"	-	-	-	2,957
Лесоматериалы		"	8,7(5,8)	-	1,5(0,97)	-
Лесоматериалы, приведенные к круглому лесу		"	9,68	-	3,18	-
Кирпич		тыс.шт.	-	-	0,99	-
То же, на 1 м <sup>2</sup> общей площади		"	-	-	-	0,068
В скобках указывается потребность строительных материалов без учёта расходов на изготовление сборных изделий, конструкций						
ЭКСПЛУАТАЦИОННЫЕ ПОКАЗАТЕЛИ						
V4KK	Потребная электрическая мощность: для варианта $Q = 3,25$ м <sup>3</sup> /ч	кВт	-	-	0,84	-
для вариант $Q = 6,5$ м <sup>3</sup> /ч		"	-	-	0,84	-
ТЕХНИЧЕСКИЕ ХАРАКТЕРИСТИКИ						
G3NB	Объём строительный	м <sup>3</sup>	1123,3	-	43,6	-
в том числе:						
подземной части		"	1123,2	-	43,6	-



УСТАНОВКА МАЗУТОСНАБЛЕНИЯ $Q=3,25$ и $6,5$ м <sup>3</sup> /ч С РЕЗЕРВУАРАМИ 2x100, 2x250 (200), 2x500 (400) м <sup>3</sup>	ТИПОВОЙ ПРОЕКТ 903-2-18	Лист 9 Страница 17
---	----------------------------	-----------------------

Наименование		Всего	Удельный показа- тель	Всего	Удельный показа- тель
V1NP	Объём строительный на расчётный показатель	м <sup>3</sup>	-	1,1	-
630C	Площадь застройки	м <sup>2</sup>	2333,0	-	18,2
630B	Общая площадь	"	-	-	14,6
	в том числе:				
	подземной части	"	-	-	14,6
V10K	Общая площадь на расчётный показатель	"	-	-	0,01

Наименование		Всего	Удельный показатель
Камеры управления при металлических резервуарах			
V11A	СТОИМОСТЬ		
V11B	Общая сметная стоимость	тыс. руб.	2,44
	в том числе:		
V11L	строительно-монтажных работ	"	2,37
V11D	оборудования	"	0,07
V11S	Стоимость строительно-монтажных работ I м <sup>2</sup> общей площади здания	руб.	-
V11R	Стоимость строительно-монтажных работ на I м <sup>3</sup> строительного объёма здания	"	-
V11V	Стоимость общая на расчётный показатель	"	-
V11A	ТРУДОЁМКОСТЬ		
V11F	Построечные трудовые затраты	чел.-дн.	114
V11R	То же, на I м <sup>3</sup> строительного объёма	"	-
V11V	То же, на расчётный показатель	"	-
V11A	РАСХОДЫ		
V11K	Расход строительных материалов		
	Цемент, приведенный к М400	т	5,3(4,9)
	Сталь	"	1,1(1,1)
	Сталь, приведенная к классам А-I и С38/23	"	1,41
	То же, на I м <sup>2</sup> общей площади	"	-
	То же, на расчётный показатель	"	-
	Бетон и железобетон	м <sup>3</sup>	10,35
	в том числе:		
	моноконтный	"	7,78
	сборный	"	2,57
	То же, на I м <sup>2</sup> общей площади	"	-
	Лесоматериалы	"	1(0,7)
	Лесоматериалы, приведенные к круглому лесу	"	2,23
	Кирпич	тыс. шт.	2,5
	То же, на I м <sup>2</sup> общей площади	"	-
	В скобках указывается потребность строительных материалов без учёта расходов на изготовление сборных изделий, конструкций		0,380
V4KA	ЭКСПЛУАТАЦИОННЫЕ ПОКАЗАТЕЛИ		
V4KK	Потребная электрическая мощность:		
	для варианта $Q=3,25$ м <sup>3</sup> /ч	кВт	0,64
	для варианта $Q=6,5$ м <sup>3</sup> /ч	"	0,64
ТЕХНИЧЕСКИЕ ХАРАКТЕРИСТИКИ			
63NB	Объём строительный	м <sup>3</sup>	27,3
V1NP	Объём строительный на расчётный показатель	"	-
630C	Площадь застройки	м <sup>2</sup>	10,12
630B	Общая площадь	"	6,58
V10K	Общая площадь на расчётный показатель	"	-

УСТАНОВКА МАЗУТОСНАБЖЕНИЯ $Q=3,25$ и $6,5$ м <sup>3</sup> /ч С РЕЗЕРВУАРАМИ 2x100, 2x250 (200), 2x500 (400) м <sup>3</sup>	ТИПОВОЙ ПРОЕКТ 903-2-48	Лист 9 Страница 18
---	----------------------------	-----------------------

## ДОПОЛНИТЕЛЬНЫЕ ДАННЫЕ

Показатели приведены для условий строительства при расчётной температуре наружного воздуха  $-30^{\circ}\text{C}$ .

За расчётный показатель принята  $t$  хранения мазута в резервуарах  $V=500$  м<sup>3</sup>.

Всего расчётных единиц 1000.

Примененные материалы высылаются по дополнительному требованию заказчика.

ТАБЛИЦА КОМПЛЕКТАЦИИ СОСТАВА ПРОЕКТА В ЗАВИСИМОСТИ ОТ ВАРИАНТОВ:

Номер альбома	$Q = 3,25$ и $6,5$ м <sup>3</sup> /ч			
	Железнодорожный слив		Автомобильный слив	
	Железобетонные резервуары 2x500 м <sup>3</sup>	Металлические резервуары 2x400 м <sup>3</sup>	Железобетонные резервуары 2x100 и 2x250 м <sup>3</sup>	Металлические резервуары 2x100 и 2x200 м <sup>3</sup>
I.1.	+	+	+	+
I.2.	+	+	+	+
I.3.	+	+	+	+
I.4.	+	+	+	+
I.5.	+	+	+	+
2.1.	+	+	+	+
2.2.	+	+	+	+
3.1.	+	+	+	+
3.2.	+	+	+	+
4.1,ч.1			+	
4.1,ч.2			+	
4.2,ч.1			+	
4.2,ч.2			+	
4.3,ч.1	+			
4.3,ч.2	+			
4.4.				+
4.5.				+
4.6.		+		
5.1.			+	
5.2.	+			
5.3.				+
5.4.		+		
6.1.	+	+	+	+
6.2.	+	+	+	+
6.3.	+	+	+	+
6.4.	+	+	+	+
7.1.	+	+	+	+
7.2.	+	+	+	+
7.3.	+	+	+	+
8.1.	+	+	+	+
8.2,к.1	+	+	+	+
8.2,к.2	+	+	+	+
8.3.	+	+	+	+
8.4.	+	+	+	+
8.5.	+		+	
8.6.		+		+
8.7,к1,2.	+	+	+	+
9.1.	+	+	+	+
9.2.	+	+	+	+
9.3.	+	+	+	+
9.4.	+	+	+	+
10	+	+	+	+

УСТАНОВКА МАЗУТОСНАБЖЕНИЯ $Q=3,25$ и $6,5$ м <sup>3</sup> /ч С РЕЗЕРВУАРАМИ 2x100, 2x250 (200), 2x500 (400) м <sup>3</sup>	ТИПОВОЙ ПРОЕКТ 903-2-18	Лист 10 Страница 19
---	----------------------------	------------------------

Проект разработан взамен типовых проектов № 903-2-10, 903-2-13.

В7ЕА

СОСТАВ ПРОЕКТНОЙ ДОКУМЕНТАЦИИ

- Альбом 1.1. Мазутонасосная. Части: тепломеханическая, автоматизация, электротехническая.
- Альбом 1.2. Мазутонасосная. Архитектурно-строительная часть.
- Альбом 1.3. Мазутонасосная. Санитарно-техническая часть.
- Альбом 1.4. Мазутонасосная. Нетиповые изделия архитектурно-строительной части.
- Альбом 1.5. Блоки тепломеханического оборудования.
- Альбом 2.1. Сооружения слива мазута, слив и хранение жидких присадок. Части: тепломеханическая, архитектурно-строительная, автоматизация, электротехническая.
- Альбом 2.2. Сооружения слива мазута, слив и хранение жидких присадок. Нетиповые изделия архитектурно-строительной части.
- Альбом 3.1. Приёмная ёмкость. Части: тепломеханическая, архитектурно-строительная, автоматизация.
- Альбом 3.2. Приёмная ёмкость. Нетиповые изделия архитектурно-строительной части.
- Альбом 4.1, часть 1. Резервуарный парк с железобетонными резервуарами 2x100 м<sup>3</sup>. Части: тепломеханическая, архитектурно-строительная, автоматизация, электротехническая, отопление и вентиляция.
- Альбом 4.1, часть 2. Резервуарный парк с железобетонными резервуарами 2x100 м<sup>3</sup>. Нетиповые изделия архитектурно-строительной части.
- Альбом 4.2, часть 1. Резервуарный парк с железобетонными резервуарами 2x250 м<sup>3</sup>. Части: тепломеханическая, архитектурно-строительная, автоматизация, электротехническая, отопление и вентиляция.
- Альбом 4.2, часть 2. Резервуарный парк с железобетонными резервуарами 2x250 м<sup>3</sup>. Нетиповые изделия архитектурно-строительной части.
- Альбом 4.3, часть 1. Резервуарный парк с железобетонными резервуарами 2x500 м<sup>3</sup>. Части: тепломеханическая, архитектурно-строительная, автоматизация, электротехническая, отопление и вентиляция.
- Альбом 4.3, часть 2. Резервуарный парк с железобетонными резервуарами 2x500 м<sup>3</sup>. Нетиповые изделия архитектурно-строительной части.
- Альбом 4.4. Резервуарный парк с металлическими резервуарами 2x100 м<sup>3</sup>. Части: тепломеханическая, архитектурно-строительная, автоматизация, электротехническая, отопление и вентиляция.
- Альбом 4.5. Резервуарный парк с металлическими резервуарами 2x200 м<sup>3</sup>. Части: тепломеханическая, архитектурно-строительная, автоматизация, электротехническая, отопление и вентиляция.
- Альбом 4.6. Резервуарный парк с металлическими резервуарами 2x400 м<sup>3</sup>. Части: тепломеханическая, архитектурно-строительная, автоматизация, электротехническая, отопление и вентиляция.
- Альбом 5.1. Генеральный план. Инженерные сети (вариант автослива с железобетонными резервуарами 2x100, 2x250 м<sup>3</sup>). Части: тепломеханическая, архитектурно-строительная, автоматизация, электротехническая, водопровод и канализация, тепловые сети.
- Альбом 5.2. Генеральный план. Инженерные сети (вариант железнодорожного слива с железобетонными резервуарами 2x500 м<sup>3</sup>). Части: тепломеханическая, архитектурно-строительная, автоматизация, электротехническая, водопровод и канализация, тепловые сети.
- Альбом 5.3. Генеральный план. Инженерные сети (вариант автослива с металлическими резервуарами 2x100, 2x200 м<sup>3</sup>). Части: тепломеханическая, архитектурно-строительная, автоматизация, электротехническая, водопровод и канализация, тепловые сети.

УСТАНОВКА МАЗУТОСНАБЖЕНИЯ $Q=3,25$ и $6,5$ м <sup>3</sup> /ч С РЕЗЕРВУАРАМИ 2x100, 2x250(200), 2x500 (400) м <sup>3</sup>	ТИПОВОЙ ПРОЕКТ 903-2-18	Лист 10 Страница 20
--	----------------------------	------------------------

- Альбом 5.4. Генеральный план. Инженерные сети (вариант железнодорожного слива с металлическими резервуарами 2x400 м<sup>3</sup>).  
Части: тепломеханическая, архитектурно-строительная, автоматизация, электротехническая, водопровод и канализация, тепловые сети.
- Альбом 6.1. Задание заводу-изготовителю на щиты автоматизации и КИП (вариант с сооружениями жидких присадок).
- Альбом 6.2. Задание заводу-изготовителю на щиты автоматизации и КИП (вариант без сооружений жидких присадок).
- Альбом 6.3. Задание заводу-изготовителю на щиты управления крупноблочные (вариант с сооружениями жидких присадок).
- Альбом 6.4. Задание заводу-изготовителю на щиты управления крупноблочные (вариант без сооружений жидких присадок).
- Альбом 7.1. Металлоконструкции вспомогательного оборудования и устройств мазутонасосной.
- Альбом 7.2. Металлоконструкции оборудования и устройств слива мазута, слива и хранения жидких присадок. Сочленения исполнительных механизмов с регулирующими органами.
- Альбом 7.3. Металлоконструкции оборудования и устройств приема и хранения мазута.
- Альбом 8.1. Сметы. Общая часть.
- Альбом 8.2, книга 1. Сметы. Мазутонасосная.
- Альбом 8.2, книга 2. Сметы. Мазутонасосная.
- Альбом 8.3. Сметы. Сооружения слива мазута, слив и хранение жидких присадок.
- Альбом 8.4. Сметы. Приемная емкость.
- Альбом 8.5. Сметы. Резервуарный парк с железобетонными резервуарами.
- Альбом 8.6. Сметы. Резервуарный парк с металлическими резервуарами.
- Альбом 8.7, книги 1, 2. Сметы. Генеральный план. Инженерные сети.
- Альбом 9.1. Заказные спецификации. Мазутонасосная.
- Альбом 9.2. Заказные спецификации. Сооружения слива мазута, слив и хранение жидких присадок.
- Альбом 9.3. Заказные спецификации. Приемная емкость. Резервуарный парк.
- Альбом 9.4. Заказные спецификации. Инженерные сети.
- Альбом 10. Ведомости потребности в материалах.

#### ПРИМЕНЕННЫЕ ТИПОВЫЕ ПРОЕКТЫ

- Тип. пр. 704-I-52  
Альбомы I, III. Стальной вертикальный цилиндрический резервуар для нефти и нефтепродуктов емкостью 400 м<sup>3</sup>.
- Тип. пр. 704-I-50  
Альбомы I, III. Стальной вертикальный цилиндрический резервуар для нефти и нефтепродуктов емкостью 200 м<sup>3</sup>.
- Тип. пр. 704-I-49  
Альбомы I, III. Стальной вертикальный цилиндрический резервуар для нефти и нефтепродуктов емкостью 100 м<sup>3</sup>.
- Тип. пр. 704-I-109  
Альбомы I, III. Резервуар стальной горизонтальный для нефтепродуктов емкостью 25 м<sup>3</sup>.
- Тип. пр. 704-I-107  
Альбомы I, III. Резервуар стальной горизонтальный для нефтепродуктов емкостью 5 м<sup>3</sup>.
- Тип. пр. 4-18-84I  
Альбомы I, II, III, IV. Резервуар для воды емкостью 250 м<sup>3</sup> железобетонный прямоугольный заглубленный из сборных унифицированных конструкций заводского изготовления.
- Тип. пр. 902-2-338  
Альбомы I, II, III. Очистные сооружения замасоченных дождевых сточных вод производительностью 5 л/сек. для установок мазутонасосной котельных.

Объем проектных материалов, приведенных к формату II-4628 форматок.

- B7BA** АВТОР ПРОЕКТА Проектный институт "Латгипропром", 226367, ГСП, г. Рига, ул. Ленина, 15.
- B7HA** УТВЕРЖДЕНИЕ Утвержден и введен в действие институтом "Латгипропром" Госстроя Латвийской ССР. *Февраль 1982* приказ № 227. Срок действия 1986 год.
- B7KA** ПОСТАВЩИК Казахский филиал ЦИП, 480070, г. Алма-Ата-70 ул. Джандосова, 2.

Инв. № 17857  
Катал. л. № 045954

Главный инженер института

З. Шмидт

Одобрено

Главный инженер проекта

Литман