

СССР	СТРОИТЕЛЬНЫЙ КАТАЛОГ ЧАСТЬ 2 ТИПОВЫЕ ПРОЕКТЫ ПРЕДПРИЯТИЙ, ЗДАНИЙ И СООРУЖЕНИЙ	ТИПОВОЙ ПРОЕКТ 903-2-23.85 У.ДК 638.264
ЦИТП	УСТАНОВКА МАЗУТОСНАБЖЕНИЯ $Q = 16/80$ м ³ /ч С РЕЗЕРВУАРАМИ 2x5000 м ³	DEQC
МАРТ 1986		На II листах На 2I странице Страница I

СХЕМА ГЕНЕРАЛЬНОГО ПЛАНА. (ВАРИАНТ С ЖЕЛЕЗОБЕТОННЫМИ РЕЗЕРВУАРАМИ. ТИП I и ТИП II)

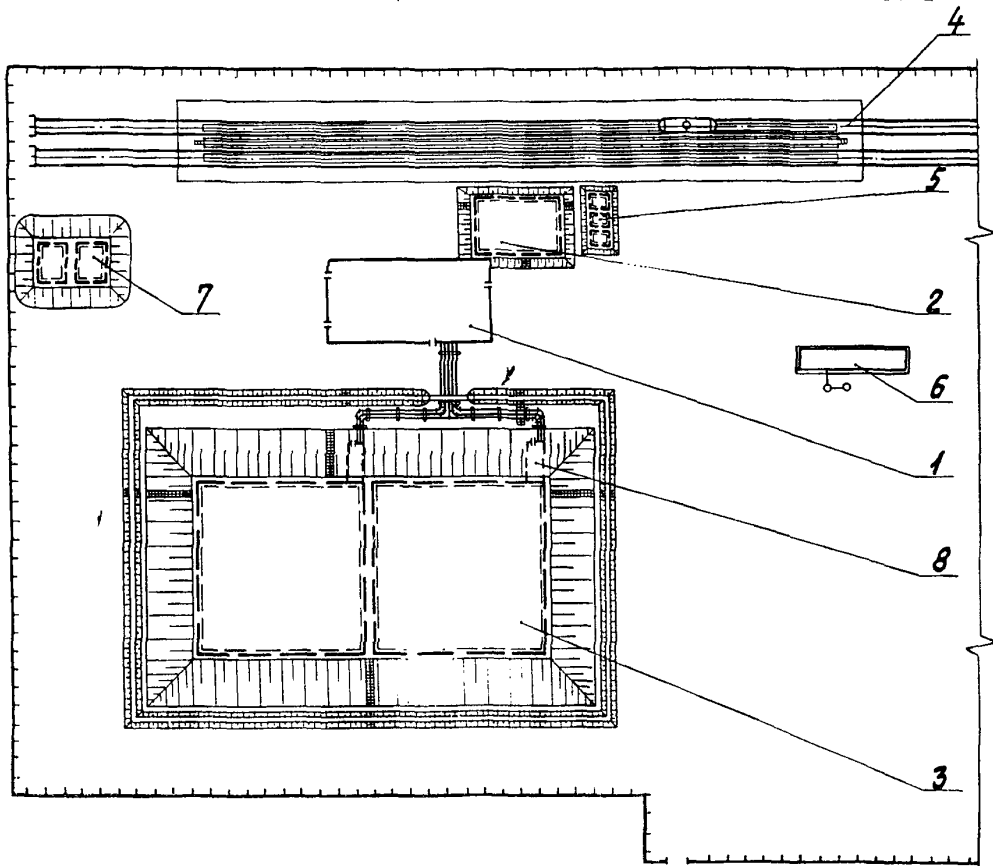

ЭКСПЛИКАЦИЯ ЗДАНИЙ И СООРУЖЕНИЙ

Но-мер	Наименование	Обозначение типового проекта	Но-мер	Наименование	Обозначение типового проекта
1	Мазутонасосная	903-2-23.85	5	Резервуар подземный для жидких присадок $V = 25$ м ³	704-I-161.83
2	Приёмная ёмкость $V = 750$ м ³	903-2-23.85	6	Очистные сооружения замёзученных дождевых сточных вод $Q = 10$ л/с	902-2-339
3	Резервуар подземный железобетонный для мазута $V = 5000$ м ³	903-2-23.85	7	Резервуар воды для нужд пожаротушения $V = 150$ м ³	901-4-58.83
4	Железнодорожная эстакада мазутослива на 2x12 вагонов-цистерн	903-2-23.85	8	Камера управления	903-2-23.85

УСТАНОВКА МАЗУТОСНАБЖЕНИЯ $Q = 16/80$ м³/ч
С РЕЗЕРВУАРАМИ 2x5000 м³

ТИПОВОЙ ПРОЕКТ
903-2-23.85

Лист I
Страница 2

СХЕМА ГЕНЕРАЛЬНОГО ПЛАНА

(ВАРИАНТ С МЕТАЛЛИЧЕСКИМИ РЕЗЕРВУАРАМИ. ТИП Ш и ТИП IУ)

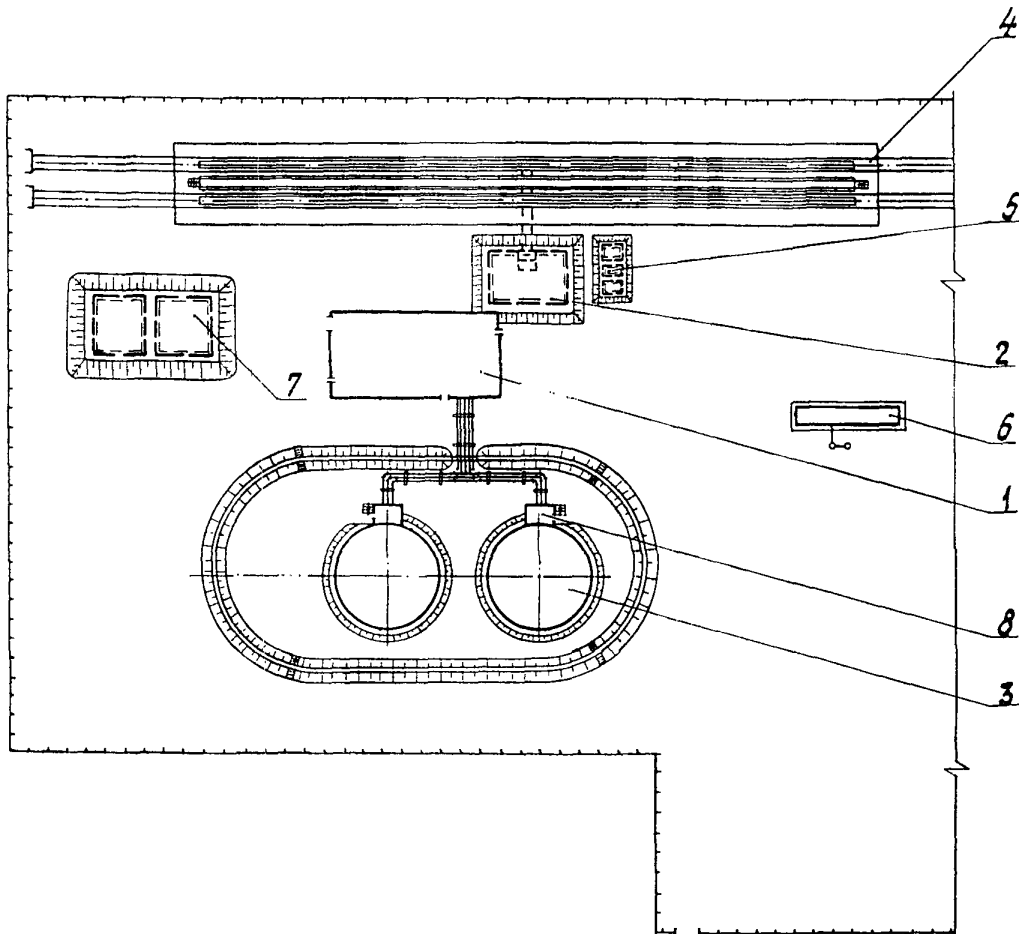

ЭКСПЛИКАЦИЯ ЗДАНИЙ И СООРУЖЕНИЙ

Но- мер	Наименование	Обозначение типового проекта	Но- мер	Наименование	Обозначение типового проекта
1	Мазутонасосная	903-2-23.85	5	Резервуар подземный для жидких присадок $V = 25$ м ³	704-I-161.83
2	Приёмная ёмкость $V = 750$ м ³	903-2-23.85	6	Очистные сооружения замазученных дождевых сточных вод $Q=10$ л/с	902-2-339
3	Резервуар наземный металлический для ма- зута $V = 5000$ м ³	704-I-169.84	7	Резервуар воды для нужд пожаротушения $V = 500$ м ³	90I-4-59.83
4	Железнодорожная эста- када мазутослива на 2x12 вагонов-цистерн	903-2-23.85	8	Камера управления	903-2-23.85

УСТАНОВКА МАЗУТОСНАБЖЕНИЯ $Q = 16/80$ м³/ч
С РЕЗЕРВУАРАМИ 2x5000 м³

ТИПОВОЙ ПРОЕКТ
903-2-23.85

Лист 2
Страница 3

Д/АА ТЕХНИЧЕСКАЯ ХАРАКТЕРИСТИКА

В проекте разработаны 4 типа:

- ТИП I - резервуары для мазута железобетонные. Здание мазутонасосной каркасное.
- ТИП II - резервуары для мазута железобетонные. Здание мазутонасосной кирпичное.
- ТИП III - резервуары для мазута металлические. Здание мазутонасосной каркасное.
- ТИП IV - резервуары для мазута металлические. Здание мазутонасосной кирпичное.

В типовом проекте № 903-2-23.85 разработана установка мазутооснабжения с железобетонными (тип I, II) или с металлическими (тип III, IV) резервуарами 2x5000 м³, которая обеспечивает работу котельных с паровыми и водогрейными котлами 4xIM-50-14 и 4xKB-IM-50. Установка мазутооснабжения предназначена для котельных II категории. Резервуары мазутохранилища обеспечивают 10-суточный запас мазута.

Установка мазутооснабжения состоит из следующих основных сооружений:

- мазутонасосной;
- приёмной ёмкости $V = 500$ м³;
- железнодорожного мазутослива на 2x8 вагонов-цистерн;
- 2 железобетонных подземных резервуаров (тип I, II) или:
- 2 металлических наземных резервуаров (тип III, IV) $V = 5000$ м³ с камерами управления;
- 3 подземных резервуаров $V = 25$ м³ для хранения жидких присадок;
- 2 резервуаров воды $V = 150$ м³ (тип I, II) или $V = 500$ м³ (тип III, IV) для нужд пожаротушения;
- очистных сооружений замазученных дождевых сточных вод $Q = 10$ л/с.

Г/ГА ПОКАЗАТЕЛИ ГЕНПЛАНА

Площадь участка - 2,304 га (тип I, II) Плотность застройки - 48,4% (тип I, II)
- 1,989 га (тип III, IV) - 42,2% (тип III, IV)

Но- мер	Наименование здания и сооружения	Общая сметная стоимость в тыс. руб.	Объём строитель- ный в м ³	Площадь застрой- ки в м ²
		V/ГВ	G3NB	G30C
I	Мазутонасосная:			
	- каркасный вариант (тип I)	196,00		
	(тип III)	195,97	4409,0	690,0
	- кирпичный вариант (тип II)	188,39		
	(тип IV)	188,36	4380,0	685,0
2	Приёмная ёмкость $V = 500$ м ³	28,70	672,0	153,8
3	Резервуар $V = 5000$ м ³ - 2 шт.:			
	- железобетонный (тип I, II)	343,62	14610,0	2860,0
	- металлический (тип III, IV)	124,43	9690,0	694,0
4	Камера управления - 2 шт.:			
	- для железобетонных резервуаров	15,04	241,4	85,6
	- для металлических резервуаров	8,96	215,9	51,4
5	Железнодорожный мазутослив на 2x8 вагонов-цистерн	127,57	-	54,0
6	Сооружения жидких присадок с резервуарами 3x25 м ³	8,30	80,7	77,6
7	Очистные сооружения замазученных дождевых сточных вод $Q = 10$ л/с	37,90	447,0	70,0
8	Резервуар воды для нужд пожароту- шения - 2 шт.:			
	$V = 150$ м ³ (тип I, II)	13,24	442,8	133,6
	$V = 500$ м ³ (тип III, IV)	25,49	1476,9	328,2
9	Инженерные сети, генплан:			
	с железобетонными резервуарами (тип I, II)	144,75	-	193,0
	с металлическими резервуарами (тип III, IV)	142,69	-	200,0

УСТАНОВКА МАЗУТОСНАБЖЕНИЯ Q=16/80 м ³ /ч С РЕЗЕРВУАРАМИ 2x5000 м ³			ТИПОВОЙ ПРОЕКТ 903-2-23 85		Лист 2
					Страница 4
ПОКАЗАТЕЛИ КОМПЛЕКСА УСТАНОВКИ МАЗУТОСНАБЖЕНИЯ					
Наименование		ТИП I		ТИП II	
		Всего	Удельный показатель	Всего	Удельный показатель
<i>V1ZA</i>	СТОИМОСТЬ				
<i>V1ZB</i>	Общая сметная стоимость	тыс. руб.	1027,69	-	1020,08
	в том числе:				
<i>V1ZL</i>	строительно-монтажных работ	то же	944,51	-	936,9
<i>V1ZO</i>	оборудования	"	82,64	-	82,64
<i>V1ZV</i>	Стоимость общая на расчётный показатель	руб.	-	102,77	-
					102,00
<i>V4KA</i>	ЭКСПЛУАТАЦИОННЫЕ ПОКАЗАТЕЛИ				
<i>V4KH</i>	Расход воды	л/с	0,82	-	0,82
<i>V4KI</i>	Канализационные стоки	"	2,38	-	2,38
	Ливневые стоки	"	20,0	-	20,0
<i>V4KJ</i>	Расход тепла	<u>ккал/ч</u> кВт	<u>261840</u> 304,52	-	<u>261840</u> 304,52
	в том числе:				
	на отопление	"	<u>30200</u> 35,12	-	<u>30200</u> 35,12
	на вентиляцию	"	<u>231640</u> 269,40	-	<u>231640</u> 269,40
<i>V4KK</i>	Потребная электрическая мощность	кВт	213,00	-	213,00
	Пар		36,7	-	36,7
<i>D1AA</i>	ТЕХНИЧЕСКИЕ ХАРАКТЕРИСТИКИ				
<i>G3NB</i>	Объём строительный	м ³	21227,90	-	21227,9
<i>G3OC</i>	Площадь застройки	м ²	4900,10	-	4900,1
<i>G3OB</i>	Общая площадь	"	28231,0	-	28231,0
<i>V1OK</i>	То же, на расчётный показатель	"	-	2,82	-
					2,82
<i>V1KA</i>	РАСХОДЫ				
<i>V1KB</i>	Расход строительных материалов				
	Цемент, приведенный к М400	т	1729,92	-	1694,62
	Сталь	"	600,52	-	592,12
	Сталь, приведенная к классу С38/23	"	814,40	-	801,7
	То же, на расчётный показатель	"	-	0,08	-
					0,08
	Лесоматериалы	м ³	91,93	-	126,93
	Лесоматериалы, приведенные к круглому лесу	"	137,89	-	143,89
	Бетон и железобетон		4123,92	-	4053,92
	в том числе:				
	монолитный	"	2908,05	-	2857,05
	сборный	"	1215,87	-	1196,87
	Кирпич	тыс. шт.	29,35	-	105,99
<i>V1JA</i>	ТРУДОЁМКОСТЬ				
<i>V1JF</i>	Построечные трудовые затраты	чел.-дн.	17857	-	17866
<i>V1JR</i>	То же, на I м ³ строительного объёма	то же	-	0,84	-
					0,84
<i>V1JV</i>	То же, на расчётный показатель	"	-	1,79	-
					1,79

УСТАНОВКА МАЗУТОСНАБЖЕНИЯ $\phi = 16/80$ м ³ /ч С РЕЗЕРВУАРАМИ 2x5000 м ³			ТИПОВОЙ ПРОЕКТ 903-2-23.85		Лист 3	Страница 5
ПОКАЗАТЕЛИ КОМПЛЕКСА УСТАНОВКИ МАЗУТОСНАБЖЕНИЯ						
Наименование		ТИП III		ТИП IV		
		Всего	Удельный показатель	Всего	Удельный показатель	
VIIA	СТОИМОСТЬ					
VIIБ	Общая сметная стоимость	тыс.руб.	807,47	-	799,86	-
	в том числе:					
VIIЗ	строительно-монтажных работ	то же	723,90	-	716,29	-
VIIД	оборудования	"	83,03	-	83,03	-
VIIВ	Стоимость общая на расчётный показатель	руб.	-	80,75	-	80,0
VIIК	ЭКСПЛУАТАЦИОННЫЕ ПОКАЗАТЕЛИ					
VIIКН	Расход воды	л/с	0,82	-	0,82	-
VIIКИ	Канализационные стоки	"	2,38	-	2,38	-
	Ливневые стоки	"	20,0	-	20,0	-
VIIКЛ	Расход тепла	ккал/ч	261840	-	261840	-
		кВт	304,52		304,52	
	в том числе:					
	на отопление	"	30200	-	30200	-
			35,12		35,12	
	на вентиляцию	"	231640	-	231640	-
			269,40		269,40	
VIIКМ	Потребная электрическая мощность	кВт	214	-	214	-
	Пар	т/ч	36,7	-	36,7	-
VIIЛ	ТЕХНИЧЕСКИЕ ХАРАКТЕРИСТИКИ					
VIIЛБ	Объём строительный	м ³	17316,50	-	17316,50	-
VIIЛВ	Площадь застройки	м ²	2901,50	-	2901,50	-
VIIЛГ	Общая площадь	"	25528,0	-	25528,0	-
VIIЛД	То же, на расчётный показатель	"	-	2,55	-	2,55
VIIЛЖ	РАСХОДЫ					
VIIЛЗ	Расход строительных материалов					
	Цемент, приведенный к М400	т	990,76	-	955,46	-
	Сталь	"	478,27	-	469,87	-
	Сталь, приведенная к классам А-1 и СЗВ/23	"	579,66	-	566,96	-
	То же, на расчётный показатель	"	-	0,06	-	0,06
	Лесоматериалы	м ³	62,87	-	97,87	-
	Лесоматериалы, приведенные к круглому лесу	"	94,42	-	100,42	-
	Бетон и железобетон		2690,27	-	2690,27	-
	в том числе:					
	монолитный	"	2118,52	-	2067,52	-
	сборный	"	571,75	-	552,75	-
	Кирпич	тыс.шт.	40,29	-	115,32	-
VIIЛЖ	ТРУДОЕМКОСТЬ					
VIIЛЖ	Построечные трудовые затраты	чел.-дн.	14705	-	14714	-
VIIЛЖ	То же, на 1 м ³ строительного объёма	то же	-	0,85	-	0,85
VIIЛЖ	То же, на расчётный показатель	"	-	1,47	-	1,47

УСТАНОВКА МАЗУТОСНАБЖЕНИЯ $Q = 16/80$ м³/ч
 С РЕЗЕРВУАРАМИ 2x5000 м³

ТИПОВОЙ ПРОЕКТ
 903-2-23.85

Лист 3
 Страница 6

ПЛАН РАЗМЕЩЕНИЯ ТЕХНОЛОГИЧЕСКОГО ОБОРУДОВАНИЯ

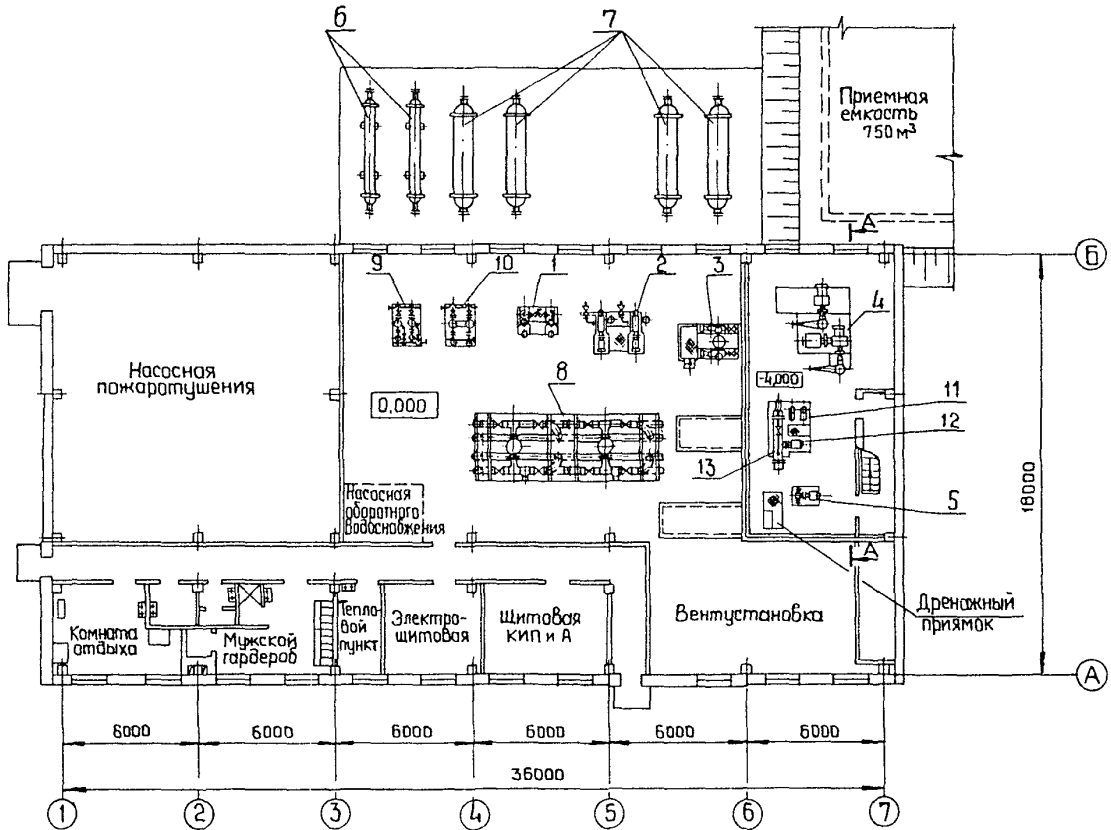

РАЗРЕЗ А-А

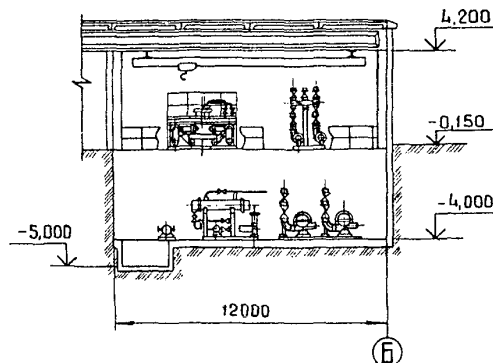

УСТАНОВКА МАЗУТОСНАБЖЕНИЯ $Q = 16/80$ м³/ч
С РЕЗЕРВУАРАМИ 2x5000 м³

ТИПОВОЙ ПРОЕКТ
903-2- 23.85

Лист 4
Страница 7

СХЕМА ТЕХНОЛОГИЧЕСКОГО ПРОЦЕССА

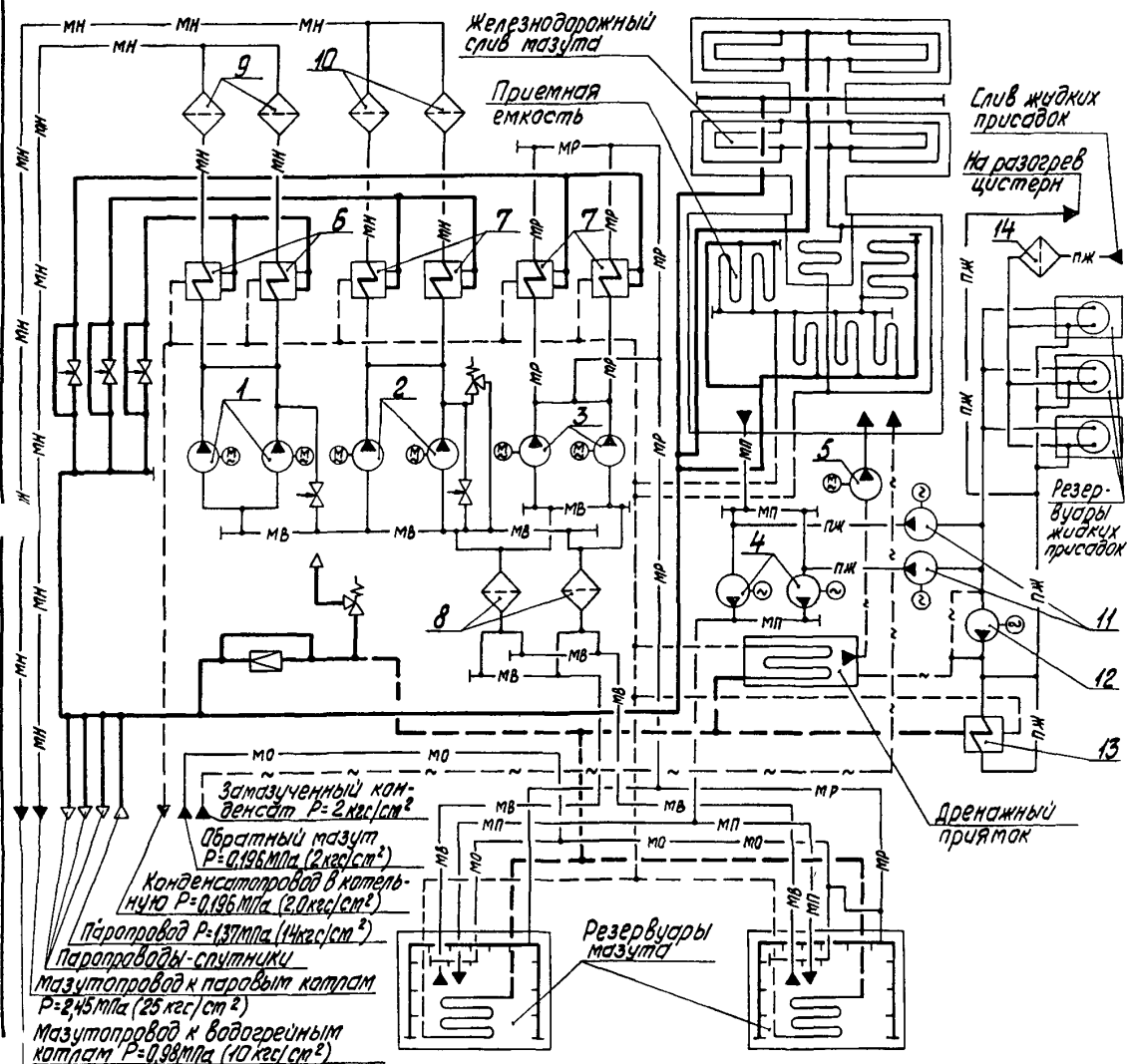

УСЛОВНЫЕ ОБОЗНАЧЕНИЯ

- паропровод $P=1,37$ МПа (14 кгс/см²)
- - - паропровод $P=0,69$ МПа (7 кгс/см²)
- МО — обратный мазутопровод
- МП — мазутопровод от перекачивающих насосов
- — — трубопровод замазученного конденсата

ЭКСПЛИКАЦИЯ ОБОРУДОВАНИЯ

Поз.	Наименование и марка	Колич.	Поз.	Наименование и марка	Колич.
1	Насос подачи мазута к паровым котлам ЗВ16/25	2	8	Фильтр грубой очистки мазута Ду300	2
2	Насос подачи мазута к водогрейным котлам 4Н5х2	2	9	Фильтр тонкой очистки мазута ФМ-25-30-40	2
3	Насос рециркуляции БНКЗ-9х1	2	10	Фильтр тонкой очистки мазута ФМ-10-60-40	2
4	Насос перекачивающий из приёмной ёмкости ИОНД-6х1	2	11	Насос-дозатор жидкой присадки ИД2,5 1000/ЮД14А	2
5	Насос дренажный Ш40-6-18/4-1	1	12	Насос циркуляции жидкой присадки Ш40-6-18/4-1	1
6	Подогреватель мазута ПМР-64-15	2	13	Подогреватель жидкой присадки ШП2-6-2-П ОСТ 108.271.105-76	1
7	Подогреватель мазута ПМР-13-60	4	14	Фильтр сетчатый жидкой присадки Ду100	1

УСТАНОВКА МАЗУТОСНАБЖЕНИЯ $Q = 16/80$ м ³ /ч С РЕЗЕРВУАРАМИ 2 x 5000 м ³	ТИПОВОЙ ПРОЕКТ 903-2-23.85	Лист 4 Страница 8
---	-------------------------------	----------------------

63DI ТЕХНОЛОГИЧЕСКИЙ ПРОЦЕСС

Установленное в мазутонасосной оборудование обеспечивает перекачивание прибывающего мазута из приёмной ёмкости в резервуары мазутохранилища, добавление жидких присадок, проведение рециркуляционного разогрева и перемешивания мазута в резервуарах, подготовку мазута к сжиганию (подогрев и очистка) и подачу в котельную.

Перекачивание мазута осуществляется блоком перекачивающих насосов, заблокированным с блоком жидких присадок, который обеспечивает дозированный ввод присадки ВНИИП-106 в перекачиваемый мазут.

Доведение температуры мазута в резервуарах до 65°C и перемешивание осуществляется блоком рециркуляционных насосов и подогревателями мазута.

Рециркуляция может осуществляться как горячего, так и остывшего мазута.

Мазут в котельную подаётся трехвинтовыми насосами, входящими в состав блока. Перед подачей мазута осуществляется его подогрев до температуры, обеспечивающей распыл, грубая и тонкая очистка.

Необходимое давление в подающем трубопроводе поддерживается регулятором, установленным в котельной.

Теплоносителем для технологических нужд установки мазутоснабжения является насыщенный пар давлением 1,37 МПа (14 кгс/см²). Предусматривается частичное редуцирование пара до 0,69 МПа (7 кгс/см²) для подачи в резервуары мазутохранилища, на подогреватель жидких присадок и на продувку трубопроводов и фильтров.

Проектом предусмотрен возврат конденсата греющего пара в котельную для использования тепла и самого конденсата.

63BD ПРОИЗВОДСТВЕННАЯ ПРОГРАММА

Производительность мазутонасосной	м ³ /ч	16/44
Давление на выходе из мазутонасосной		
для паровых котлов	МПа (кгс/см ²)	2,45 (25)
для водогрейных котлов	"	0,98 (10)
Температура подогрева мазута		
для паровых котлов	°C	120
для водогрейных котлов	"	90
Годовой расход мазута	т/год	200000

63DD РЕЖИМ РАБОТЫ И ШТАТЫ

Обслуживается постоянным персоналом:

- а) дежурный - 1 чел./смену (всего 5 чел.);
- б) сливщики мазута - 2 чел.

УСТАНОВКА МАЗУТОСНАБЖЕНИЯ $\varnothing=16/80$ м³/ч
С РЕЗЕРВУАРАМИ 2х5000 м³

ТИПОВОЙ ПРОЕКТ
903-2-23.85

Лист 5
Страница 9

МАЗУТОНАСОСНАЯ (ВАРИАНТ С КИРПИЧНЫМИ СТЕНАМИ)

ФАСАД I-7



РАЗРЕЗ I-I

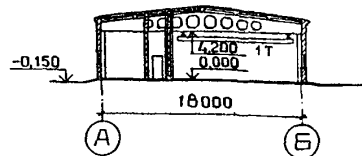

ПЛАН НА ОТМ. 0,000

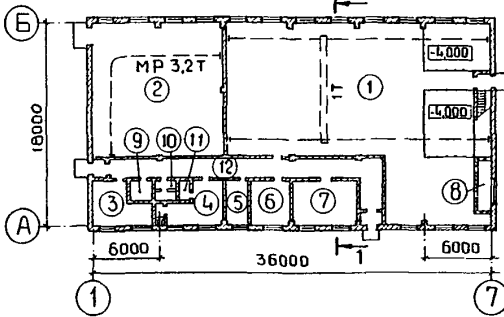

ПЛАН НА ОТМ. -4,000

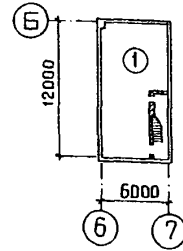

МАЗУТОНАСОСНАЯ (КАРКАСНЫЙ ВАРИАНТ)

ФАСАД I-7



РАЗРЕЗ 2-2

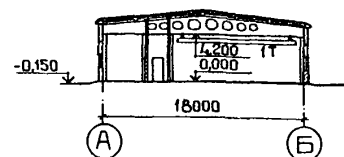

ПЛАН НА ОТМ. 0,000

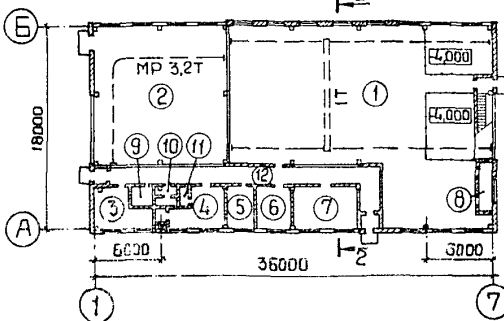

ПЛАН НА ОТМ. -4,000

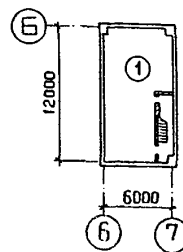

ЭКСПЛИКАЦИЯ ПОМЕЩЕНИЙ

(ВАРИАНТ С КИРПИЧНЫМИ СТЕНАМИ)

(КАРКАСНЫЙ ВАРИАНТ)

Но-мер	Наименование	Пло-щадь, м ²	Но-мер	Наименование	Пло-щадь, м ²
I	Мазутонасосная	336,7	I	Мазутонасосная	339,3
2	Насосная пожаротушения	144,3	2	Насосная пожаротушения	146,3
3	Комната отдыха	16,1	3	Комната отдыха	16,6
4	Мужской гардероб	16,5	4	Мужской гардероб	16,5
5	Тепловой пункт	8,9	5	Тепловой пункт	8,9
6	Электрощитовая	13,2	6	Электрощитовая	13,2
7	Щитовая КИП и А	22,6	7	Щитовая КИП и А	22,6
8	Воздухозаборная камера	5,4	8	Воздухозаборная камера	5,4
9	Кладовая уборочного инвентаря	4,0	9	Кладовая уборочного инвентаря	4,0
10	Санузел	3,3	10	Санузел	3,3
11	Душевая	1,6	11	Душевая	1,6
12	Коридор	48,1	12	Коридор	49,5

УСТАНОВКА МАЗУТОСНАБЖЕНИЯ $Q=16/80$ м³/ч
С РЕЗЕРВУАРАМИ 2x5000 м³

ТИПОВОЙ ПРОЕКТ
903-2-23.85

Лист 5
Страница 10

СООРУЖЕНИЯ СЛИВА И ПРИЕМА МАЗУТА
ЖЕЛЕЗНОДОРОЖНЫЙ СЛИВ

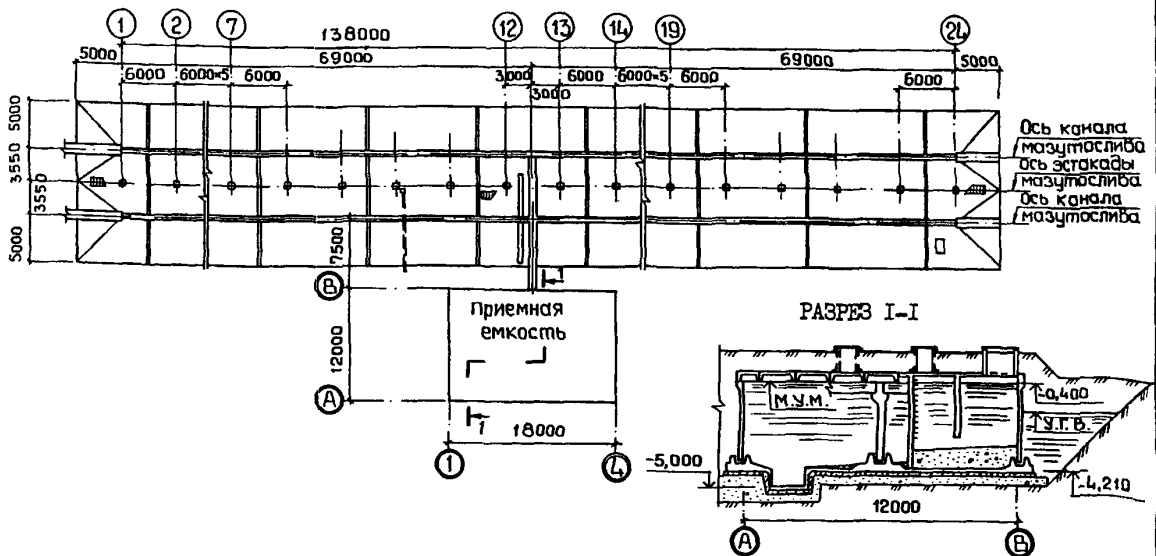

РЕЗЕРВУАРНЫЙ ПАРК С МЕТАЛЛИЧЕСКИМИ РЕЗЕРВУАРАМИ
КАМЕРА УПРАВЛЕНИЯ № I, № 2

ПЛАН НА ОТМ. 0,350

РАЗРЕЗ 2-2

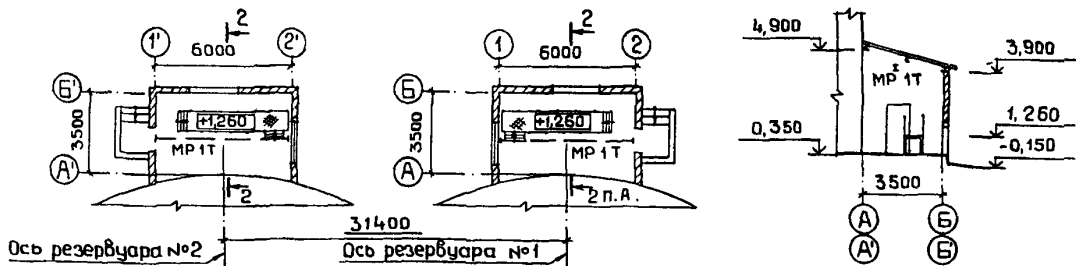

РЕЗЕРВУАРНЫЙ ПАРК С ЖЕЛЕЗОБЕТОННЫМИ РЕЗЕРВУАРАМИ
КАМЕРА УПРАВЛЕНИЯ № I, № 2

ПЛАН НА ОТМ. 0,000

РАЗРЕЗ 3-3

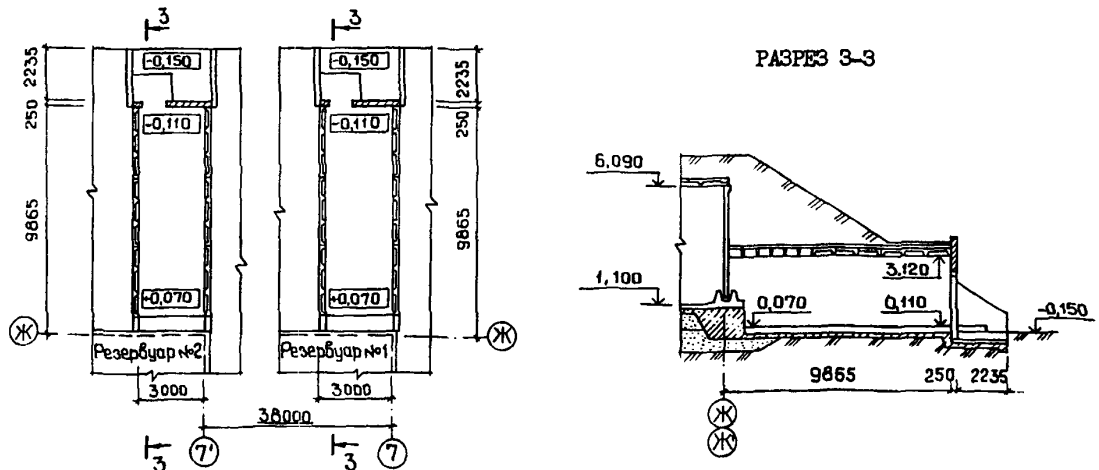

УСТАНОВКА МАЗУТОСНАБЖЕНИЯ $\Phi = 16/80$ мЗ/ч С РЕЗЕРВУАРАМИ 2x5000 мЗ		ТИПОВОЙ ПРОЕКТ 903-2-23.85	Лист 6 Страница II
СТРОИТЕЛЬНЫЕ КОНСТРУКЦИИ И ИЗДЕЛИЯ			
D2BA			
Фундаменты	<p>Для мазутонасосной:</p> <p>вариант с кирпичными стенами - ленточные и столбчатые сборные бетонные по ГОСТ 13579-78, типоразмеров - 5, плиты ж.-б. для ленточных фундаментов сер. I.112-5, вып. 2, типоразмеров - 4, фундаментные балки по серии I.415-1, вып. I, типоразмеров - I;</p> <p>каркасный вариант - монолитные ж.-б. по сер. I.412-1/77, вып. I, 2, 3, типоразмеров - 5; фундаментные балки по сер. I.415-1, вып. I, типоразмеров - 4;</p> <p>для железнодорожной эстакады, приёмной ёмкости и железобетонных резервуаров - монолитные железобетонные из бетона М200 и М150;</p> <p>для камер управления - ленточные бетонные по ГОСТ 13579-78, типоразмеров - 2.</p>		
Колонны	<p>Для мазутонасосной каркасный вариант - сборные ж.-б. сер. I.423-3, вып. 0-1, 1-2, типоразмеров - I, I.427.1-3, вып. 0, 1, 2, типоразмеров - I;</p> <p>для железнодорожной эстакады - сборные ж.-б. по сер. I.423-3, вып. I, типоразмеров - I;</p> <p>для железобетонных резервуаров ёмкостью 5000 мЗ - сборные ж.-б. в опалубке сер. I.420-12, вып. 3, типоразмеров - 2.</p>		
Прогонны	Для железнодорожной эстакады - металлические.		
Балки	<p>Для мазутонасосной - сборные ж.-б. по сер. I.462.1-3/80, вып. I, типоразмеров - I;</p> <p>для железнодорожной эстакады и камер управления - металлические;</p> <p>для железобетонных резервуаров ёмкостью 5000 мЗ - сборные ж.-б. ригели по серии ИИ23-1/70, типоразмеров - 2.</p>		
Стены	<p>Для мазутонасосной:</p> <p>вариант с кирпичными стенами - кирпичные из керамического рядового кирпича КР100/1650/15/ГОСТ 530-80;</p> <p>каркасный вариант - из навесных керамзитобетонных панелей серии I.030.1-1, вып. 0-0, 1-1, 2-1 и кирпичные из керамического рядового кирпича КР100/1650/15/ГОСТ 530-80;</p> <p>для камер управления - кирпичные из керамического рядового кирпича КР100/1650/15/ГОСТ 530-80.</p> <p>Для приёмной ёмкости и железобетонных резервуаров - сборные ж.-б. стеновые панели по сер. 3.900-3, вып. 1/82, 2/82 и 4/82, типоразмеров - 3.</p>		
Перегородки	<p>Для мазутонасосной:</p> <p>вариант с кирпичными стенами - кирпичные из керамического рядового кирпича КР100/1650/15/ГОСТ 530-80;</p> <p>каркасный вариант - панельные перегородки по сер. I.431-20 и кирпичные из керамического рядового кирпича КР100/1650/15/ГОСТ 530-80.</p>		
Покрытия	<p>Для мазутонасосной - сборные ж.-б. плиты комплексные по серии I.465.1-10/82, вып. I, типоразмеров - I;</p> <p>для железнодорожной эстакады - рифленая сталь (на площадках);</p> <p>для приёмной ёмкости - сборные ж.-б. плиты по сер. I.442.1-1 и I.442.1-2, типоразмеров - I;</p> <p>для железобетонных резервуаров - сборные ж.-б. плиты по серии I.442.1-2, вып. I и I.442.1-1, вып. I, типоразмеров - 3.</p>		
Кровля	<p>Для мазутонасосной - рулонная из четырёх слоев рубероида с защитным слоем гравия, утеплитель ячеистый бетон $V = 400$ кг/мЗ;</p> <p>для камер управления с металлическими резервуарами - из асбестоцементных волнистых листов по стальным прогонам.</p>		

УСТАНОВКА МАЗУТОСНАБЖЕНИЯ $Q = 16/80$ м ³ /ч С РЕЗЕРВУАРАМИ 2x5000 м ³		ТИПОВОЙ ПРОЕКТ 903-2-23.85	Лист 6 Страница 12
Лестницы	Для мазутонасосной - металлические по сер. I.450.3-3.I, типоразмеров - 2; для железнодорожной эстакады и приёмной ёмкости - металлические.		
Полы	Для мазутонасосной - бетонные, цементно-песчаные, керамические плитки; для камер управления - цементно-песчаные.		
Окна	Для мазутонасосной - по ГОСТ I2506-8I, типоразмеров - I; для камер управления с металлическими резервуарами - по ГОСТ I2506-8I, типоразмеров - I.		
Двери	Для мазутонасосной - по ГОСТ I4624-69, типоразмеров - 6, сер. I. I36-IO, типоразмеров - I; сер. 2.435-6, типоразмеров - I; для камер управления - по ГОСТ I4624-69, типоразмеров - I.		
Наибольшая масса монтажного элемента	Для мазутонасосной (плита покрытия) - 4,4 т; для железнодорожной эстакады (колонна) - I,0 т; для приёмной ёмкости (стенная панель) - 4,8 т; для камер управления (блок фундамента) - I,0 т; для железобетонных резервуаров (стенная панель) 6,8 т.		
H5UA	ОТДЕЛКА НАРУЖНАЯ	Для мазутонасосной: вариант с кирпичными стенами - наружные поверхности стен облицовываются отборным кирпичом с расшивкой вогнутым швом; каркасный вариант - стеновые панели оштукатурены цветным цементным раствором, кирпичные участки стен облицовываются отборным кирпичом с расшивкой вогнутым швом; для камер управления - облицовка отборным кирпичом с расшивкой вогнутым швом.	
	ВНУТРЕННЯЯ	Для мазутонасосной - стены с затиркой швов или оштукатуренные, покраска - известковая, эмульсионная, клеевая, облицовка - влагостойкой плиткой; для камер управления - стены с затиркой швов, покраска известковая.	
C3GA	ИНЖЕНЕРНОЕ ОБОРУДОВАНИЕ		
	Водопровод	- хозяйственно-питьевой-производственно-пожарный из внеплощадочных сетей. Напор на вводе I8 м.	
	Канализация	- раздельная: производственно-бытовая, замазученных стоков во внеплощадочные сети.	
	Отопление	- водяное с температурой воды I50/70 ⁰ C от котельной.	
	Вентиляция	- приточно-вытяжная с механическим побуждением и естественная.	
	Электроснабжение	- осуществляется двумя кабельными линиями на напряжение 380/220В от III котельной.	
	Слаботочные устройства - телефон.		
J30B	СКОРОСТНОЙ НАПОР ВЕТРА	- ($\frac{35}{0,34}$ $\frac{45}{0,44}$ $\frac{55}{0,54}$)	$\frac{\text{кгс/м}^2}{\text{кПа}}$
R2CO	СТЕПЕНЬ ОГНЕСТОЙКОСТИ	- вторая.	
J3NB	ВЕС СНЕГОВОГО ПОКРОВА	- ($\frac{70}{0,69}$ $\frac{100}{0,98}$ $\frac{150}{1,47}$)	$\frac{\text{кгс/м}^2}{\text{кПа}}$
MIBD	РАСЧЁТНАЯ ТЕМПЕРАТУРА НАРУЖНОГО ВЗДУХА	- минус 20; 30; 40 ⁰ C.	
G2EE	ИНЖЕНЕРНО-ГЕОЛОГИЧЕСКИЕ УСЛОВИЯ	- обычные.	
G2DD	КЛИМАТИЧЕСКИЕ ПОДРАЙОНЫ СССР	- ПБ, ПВ (возможность применения IB; ШБ; ШВ).	

УСТАНОВКА МАЗУТОСНАБЖЕНИЯ $Q = 16/80$ м³/ч
С РЕЗЕРВУАРАМИ 2x5000 м³

ТИПОВОЙ ПРОЕКТ
903-2- 23.85

Лист 7
Страница 13

Наименование		ТИП I, III		ТИП II, IV	
		Всего	Удельный показатель	Всего	Удельный показатель
Мазутонасосная					
VIIA	СТОИМОСТЬ				
VIIБ	Общая сметная стоимость	тис. руб.	198,90	-	191,29
			198,87		191,26
	в том числе:				
VIIЛ	строительно-монтажных работ	то же	128,63	-	121,02
			128,67		121,06
VIIО	оборудования	"	69,73	-	69,73
			69,66		69,66
	прочие	"	0,54	-	0,54
			0,54		0,54
VIIС	Стоимость строительно-монтажных работ на I м ² общей площади	руб.	-	195,78	-
				195,84	185,6
VIIР	Стоимость строительно-монтажных работ на I м ³ строительного объема	"	-	29,17	-
				29,18	27,63
VIIУ	Стоимость общая на расчётный показатель	"	-	19,89	-
					19,13
VIIА	ТРУДОЁМКОСТЬ				
VIIБ	Построечные трудовые затраты	чел.-дн.	3024	-	3033
			3022		3031
VIIР	То же, на I м ³ строительного объема	то же	-	0,69	-
VIIУ	То же, на расчётный показатель	"	-	0,30	-
					0,69
VIIА	РАСХОДЫ				
VIIБ	Расход строительных материалов				
	Цемент, приведенный к М400	т	112,92	-	77,58
			(41,32)		(95,8)
	То же, на I м ² общей площади	"	-	0,17(0,06)	-
	Сталь	"	33,68(9,39)	-	25,28(6,59)
	Сталь, приведенная к классам А-I и С38/23	"	43,90(11,83)	-	31,19(8,33)
	То же, на I м ² общей площади	"	-	0,07(0,02)	-
	То же, на расчётный показатель	"	-	0,004(0,001)	-
					0,05(0,01)
	Бетон и железобетон	м ³	325,47	-	355,47
	в том числе: монолитный	"	121,74	-	70,74
	сборный	"	203,73	-	184,63
	То же, на I м ² общей площади	"	-	0,49	-
	Лесоматериалы	"	13,91(3,69)	-	12,6 (10,1)
	Лесоматериалы, приведенные к круглому лесу	"	20,87(5,54)	-	19,22(15,32)
	Кирпич	тыс.шт.	29,35	-	105,99
	То же, на I м ² общей площади	то же	-	0,04	-
					0,16
В скобках указывается потребность строительных материалов без учёта расхода на изготовление сборных изделий, конструкций					
VIIА	ЭКСПЛУАТАЦИОННЫЕ ПОКАЗАТЕЛИ				
VIIБ	Расход холодной воды	л/с	0,82	-	0,82
VIIГ	Канализационные стоки	"	2,38	-	2,38
VIIД	Ливневые стоки	"	1,16	-	1,16
VIIЖ	тепла	ккал/ч	261640	-	259640
		кВт	304,52	-	302200
	в том числе: на отопление	"	30200	-	28200
			35,12	-	32,80
	на вентиляцию	"	231640	-	231640
			269,40	-	269,40
	тепла на отопление I м ² общей площади	"	-	45,97	-
				0,05	43,25
VIIК	Пар	т/ч	7,39	-	7,39
VIIЛ	Потребная электрическая мощность	кВт	202,00	-	202,00
			203,00		203,00
G3NB	ТЕХНИЧЕСКИЕ ХАРАКТЕРИСТИКИ				
	Объём строительный	м ³	4409,00	-	4380,00
	в том числе подземной части	"	284,40	-	284,40
VIIIР	Объём строительный на расчётный показатель	"	-	0,44	-
					0,44
G3OC	Площадь застройки	м ²	690,00	-	685,00
G3OB	Общая площадь	"	657,00	-	652,00
	в том числе подземной части	"	71,10	-	71,10
VIIIУ	Общая площадь на расчётный показатель	"	-	0,066	-
					0,065
Значение параметра в знаменателе соответствует варианту с металлическими резервуарами (тип III, IV), в числителе - варианту с железобетонными резервуарами (тип I, II).					

УСТАНОВКА МАЗУТОСНАБЖЕНИЯ $\Phi = 16/80$ мЗ/ч С РЕЗЕРВУАРАМИ 2x5000 мЗ			ТИПОВОЙ ПРОЕКТ 903-2-23.85		Лист 7 Страница 14	
Наименование		Всего	Удельный показатель	Всего	Удельный показатель	
		Резервуары железобетонные V = 5000 мЗ		Камеры управления при железобетонных резервуа- рах		
VIIA	СТОИМОСТЬ					
VIIБ	Общая сметная стоимость	тыс. руб.	343,67	-	15,18	-
VIIГ	в том числе:					
VIIД	строительно-монтажных работ	то же	341,58	-	13,97	-
VIIЕ	оборудования	"	2,09	-	1,21	-
VIIЗ	Стоимость строительно-монтаж- ных работ на I м2 общей площади	руб.	-	-	-	258,70
VIIР	Стоимость строительно-монтаж- ных работ на I мЗ строитель- ного объема	"	-	23,38	-	57,87
VIIУ	Стоимость общая на расчётный показатель	"	-	34,37	-	1,52
VIIА	ТРУДОЁМКОСТЬ					
VIIБ	Построечные трудовые затраты	чел.-дн.	4860,00	-	242,00	-
VIIР	То же, на I мЗ строительного объёма	то же	-	0,33	-	1,00
VIIУ	То же, на расчётный показатель	"	-	0,49	-	0,02
VIIА	РАСХОДЫ					
VIIБ	Расход строительных материалов					
	Цемент, приведенный к М400	т	757,76(493,4)	-	45,58(21,74)	-
	То же, на I м2 общей площади	"	-	0,29	-	0,84
	Сталь	"	317,82(196,02)	-	9,26(5,46)	-
	Сталь, приведенная к классам А-I и С38/23	"	449,58(268,6)	-	12,69(7,5)	-
	То же, на I м2 общей площади	"	-	0,17	-	0,24
	То же, на расчётный показатель	"	-	0,04	-	0,001
	Бетон и железобетон	мЗ	1828,04	-	60,80	-
	в том числе:					
	монолитный	"	1148,64	-	23,30	-
	сборный	"	679,40	-	37,50	-
	То же, на I м2 общей площади	"	-	0,71	-	1,13
	Лесоматериалы	"	26,40	-	1,57	-
	Лесоматериалы, приведенные к круглому лесу	"	39,50	-	2,35	-
	В скобках указывается потребность строительных материалов без учёта расходов на изготовление сборных изделий, конструкций					
VIIА	ЭКСПЛУАТАЦИОННЫЕ ПОКАЗАТЕЛИ					
VIIБ	Потребная электрическая мощность	кВт	-	-	1,30	-
	Пар	т/ч	1,50	-	-	-
	Канализационные стоки (ливневые)	л/с	19,00	-	-	-
ТЕХНИЧЕСКИЕ ХАРАКТЕРИСТИКИ						
G3NB	Объём строительный	мЗ	14610,00	-	241,4	-
	в том числе:					
	подземной части	"	14610,00	-	241,4	-
VIIП	Объём строительный на расчётный показатель	"	-	1,46	-	0,02
G3OC	Площадь застройки	м2	2860,00	-	85,60	-
G3OB	Общая площадь	"	2588,80	-	54,00	-
	в том числе:					
	подземной части	"	2588,80	-	54,00	-
VIIК	Общая площадь на расчётный показатель	"	-	0,26	-	0,005

УСТАНОВКА МАЗУТОСНАБЖЕНИЯ $\varnothing = 16/80$ мЗ/ч С РЕЗЕРВУАРАМИ 2x5000 мЗ		ТИПОВОЙ ПРОЕКТ 903-2-23.85	Лист 8 Страница 15
Наименование		Всего	Удельный показатель
Камеры управления при металлических резервуарах			
V17A	СТОИМОСТЬ		
V17B	Общая сметная стоимость	тыс.руб. 9,10	-
	в том числе:		
V17L	строительно-монтажных работ	то же 7,80	-
V17D	оборудования	" 1,30	-
V17S	Стоимость строительно-монтажных работ I м2 общей площади	руб. -	175,68
V17R	Стоимость строительно-монтажных работ на I м3 строительного объёма	" -	36,13
V17V	Стоимость общая на расчётный показатель	" -	0,91
V17A	ТРУДОЁМКОСТЬ		
V17F	Построечные трудовые затраты	чел.-дн. 152	-
V17R	То же, на I м3 строительного объёма	то же -	0,70
V17V	То же, на расчётный показатель	" -	0,02
V17A	РАСХОДЫ		
V17B	Расход строительных материалов		
	Цемент, приведенный к М400	т 6,57 (3,82)	-
	То же, на I м2 общей площади	" -	0,15 (0,09)
	Сталь	" 1,61 (1,52)	-
	Сталь, приведенная к классам А-I и С38/23	" 1,65 (1,56)	-
	То же, на I м2 общей площади	" -	0,04 (0,03)
	То же, на расчётный показатель	" -	0,0002(0,0002)
	Бетон и железобетон	мЗ 24,92	-
	в том числе:		
	монолитный	" 10,60	-
	сборный	" 14,32	-
	То же, на I м2 общей площади	" -	0,56
	Лесоматериалы	" 0,57	-
	Лесоматериалы, приведенные к круглому лесу	" 0,86	-
	Кирпич	тыс.шт. 12,00	-
	То же, на I м2 общей площади	то же -	0,27
В скобках указывается потребность строительных материалов без учёта расходов на изготовление сборных изделий, конструкций			
V47A	ЭКСПЛУАТАЦИОННЫЕ ПОКАЗАТЕЛИ		
V47K	Потребная электрическая мощность	кВт 1,1	-
ТЕХНИЧЕСКИЕ ХАРАКТЕРИСТИКИ			
G37B	Объём строительный	мЗ 215,9	-
V17P	Объём строительный на расчётный показатель	" -	0,02
G37C	Площадь застройки	м2 51,4	-
G37B	Общая площадь	" 44,4	-
V17K	Общая площадь на расчётный показатель	" -	0,004

УСТАНОВКА МАЗУТОСНАБЖЕНИЯ $Q = 16/80$ м³/ч
С РЕЗЕРВУАРАМИ 2x5000 м³

ТИПОВОЙ ПРОЕКТ
903-2-23.85

Лист 8
Страница 16

Наименование		Всего	Удельный показатель
Железнодорожный мазутослив на 2x12 вагонов-цистерн			
<i>VIA</i>	СТОИМОСТЬ		
<i>VIB</i>	Общая сметная стоимость	тыс.руб.	195,79
	в том числе:		
<i>VII</i>	строительно-монтажных работ	то же	195,78
<i>VII</i>	оборудования	"	0,01
<i>VIV</i>	Стоимость общая на расчетный показатель	руб.	-
			19,58
<i>VIA</i>	ТРУДОЁМКОСТЬ		
<i>VIF</i>	Построечные трудовые затраты	чел.-дн.	2718
<i>VIV</i>	То же, на расчетный показатель	то же	-
			0,27
<i>VIA</i>	РАСХОДЫ		
<i>VIB</i>	Расход строительных материалов		
	Цемент, приведенный к М400	т	545,89 (439,97)
	Сталь	"	137,64 (93,37)
	Сталь, приведенная к классам А-I и С38/23	"	168,03 (100,82)
	То же, на расчетный показатель	"	-
	Бетон и железобетон	м ³	1317,53
	в том числе:		
	монолитный	"	1269,80
	сборный	"	47,73
	Лесоматериалы	"	20,92 (20,92)
	Лесоматериалы, приведенные к круглому лесу	"	31,38(31,38)
	В скобках указывается потребность строительных материалов без учёта расхода на изготовление сборных изделий, конструкций		
<i>V4KA</i>	ЭКСПЛУАТАЦИОННЫЕ ПОКАЗАТЕЛИ		
<i>V4KX</i>	Потребная электрическая мощность (освещение)	кВт	11,6
	Пар	т/ч	25,4
	ТЕХНИЧЕСКИЕ ХАРАКТЕРИСТИКИ		
<i>G30C</i>	Площадь застройки	м ²	420,3

УСТАНОВКА МАЗУТОСНАБЖЕНИЯ $Q = 16/80$ м ³ /ч С РЕЗЕРВУАРАМИ 2x5000 м ³		ТИПОВОЙ ПРОЕКТ 903-2-23.85	Лист 9 Страница 17
Наименование		Всего	Удельный показатель
		Приёмная ёмкость $v = 750$ м ³	
<i>V11A</i>	СТОИМОСТЬ		
<i>V11B</i>	Общая сметная стоимость	тыс.руб. 36,13	-
	в том числе:		
<i>V11L</i>	строительно-монтажных работ	то же 35,44	-
<i>V11D</i>	оборудования	" 0,69	-
<i>V11S</i>	Стоимость строительно-монтажных работ на 1 м ² общей площади	руб. -	166,70
<i>V11R</i>	Стоимость строительно-монтажных работ на 1 м ³ строительного объёма	" -	35,55
<i>V11V</i>	Стоимость общая на расчётный показатель	" -	3,61
<i>V11A</i>	ТРУДОЁМКОСТЬ		
<i>V11F</i>	Построечные трудовые затраты	чел.-дн. 438,00	-
<i>V11R</i>	То же, на 1 м ³ строительного объёма	то же -	0,44
<i>V11V</i>	То же, на расчётный показатель	" -	0,04
<i>V11A</i>	РАСХОДЫ		
<i>V11B</i>	Расход строительных материалов		
	Цемент, приведенный к М400	т 124,00 (97,80)	-
	То же, на 1 м ² общей площади	" -	0,58 (0,46)
	Сталь	" 55,85 (42,77)	-
	Сталь, приведенная к классам А-1 и С38/23	" 80,92 (62,80)	-
	То же, на 1 м ² общей площади	" -	0,38(0,29)
	То же, на расчётный показатель	" -	0,008(0,006)
	Бетон и железобетон	м ³ 216,1	-
	в том числе:		
	монолитный	" 158,46	-
	сборный	" 57,64	-
	То же, на 1 м ² общей площади	" -	1,02
	Лесоматериалы	" 7,70	-
	Лесоматериалы, приведенные к круглому лесу	" 11,55	-
	В скобках указывается потребность строительных материалов без учёта расходов на изготовление сборных изделий, конструкций		
<i>V41A</i>	ЭКСПЛУАТАЦИОННЫЕ ПОКАЗАТЕЛИ		
	Пар	т/ч 2,40	-
	ТЕХНИЧЕСКИЕ ХАРАКТЕРИСТИКИ		
<i>G31B</i>	Объём строительный	м ³ 997,00	-
	в том числе:		
	подземной части	" 997,00	-
<i>V11P</i>	Объём строительный на расчётный показатель	" -	0,10
<i>G30C</i>	Площадь застройки	м ² 228,0	-
<i>G30B</i>	Общая площадь	" 212,6	-
	в том числе:		
	подземной части	" 212,6	-
<i>V10K</i>	Общая площадь на расчётный показатель	" -	0,02

УСТАНОВКА МАЗУТОСНАБЖЕНИЯ Q = 16/80 м ³ /ч С РЕЗЕРВУАРАМИ 2x5000 м ³			ТИПОВОЙ ПРОЕКТ 903-2- 23. 85		Лист 9 Страница 18	
Наименование			Всего	Удельный показатель	Всего	Удельный показатель
			Сооружения жидких присадок		Инженерные сети, генплан	
VIIA	СТОИМОСТЬ					
VIIБ	Общая сметная стоимость	тыс.руб.	8,30	-	144,75/142,69	-
в том числе:						
VIIВ	строительно-монтажных работ	то же	5,16	-	144,72/142,66	-
VIIГ	оборудования	"	3,14	-	0,03/0,03	-
VIIД	Стоимость строительно-монтаж- ных работ на I м ² общей площади		руб.	-	66,49	-
VIIЕ	Стоимость строительно-монтаж- ных работ на I м ³ строительного объёма		"	-	63,94	-
VIIЖ	Стоимость общая на расчётный показатель		"	-	0,83	14,47/14,27
VIIА	ТРУДОЁМКОСТЬ					
VIIБ	Построечные трудовые затраты	чел.-дн.	257,00	-	3934/3931	-
VIIВ	То же, на I м ³ строительного объёма	то же	-	3,18	-	-
VIIГ	То же, на расчётный показатель	"	-	0,03	-	0,39/0,39
VIIА	РАСХОДЫ					
VIIБ	Расход строительных материалов					
	Цемент, приведенный к М400	т	7,83	-	19,80(3,39)/20,25(3,56)	-
	То же, на I м ² общей площади	"	-	0,10	-	-
	Сталь	"	6,96	-	6,97(1,12)/6,51(0,66)	-
	Сталь, приведенная к классам А-I и С38/23	"	7,95	-	8,35(1,22)/7,62(0,49)	-
	То же, на I м ² общей площади	"	-	0,10	-	-
	То же, на расчётный показатель	"	-	0,0008	-	0,0008(0,0001)
	Бетон и железобетон	м ³	40,71	-	81,9/69,62	-
	в том числе: монолитный	"	40,71	-	14,41/14,41	-
	сборный	"	-	-	67,49/55,21	-
	То же, на I м ² общей площади	"	-	0,52	-	-
	Лесоматериалы	"	-	-	1,88(1,88)/0,25(0,25)	-
	Лесоматериалы, приведенные к круглому лесу	"	-	-	2,82(2,82)/0,38(0,38)	-
В скобках указывается потребность строительных материалов без учёта расхода на изготовление сборных изделий, конструкций						
VIIА	ЭКСПЛУАТАЦИОННЫЕ РАСХОДЫ					
VIIБ	Потребная электрическая мощность	кВт	-	-	5,30/6,10	-
ТЕХНИЧЕСКИЕ ХАРАКТЕРИСТИКИ						
G3NB	Объём строительный	м ³	80,7	-	-	-
в том числе						
	подземной части	"	80,7	-	-	-
VIIIП	Объём строительный на расчётный показатель	"	-	0,008	-	-
G3OC	Площадь застройки	м ²	77,6	-	193,00/200,00	-
G3OB	Общая площадь	"	77,6	-	-	-
в том числе подземной части						
		"	77,6	-	-	-
VIIIК	Общая площадь на расчётный показатель	"	-	0,008	-	-
<i>Значение параметров в знаменателе соответствует варианту с металлическими резервуарами (тип III, IV), в числителе - варианту с железобетонными резервуарами (тип I, II).</i>						
ДОПОЛНИТЕЛЬНЫЕ ДАННЫЕ						
Показатели приведены для условий строительства при расчётной температуре наружного воздуха минус 30°С.						
За расчётный показатель приняты I т хранения мазута. Всего расчётных единиц 10000.						
Примененные материалы высылаться по дополнительному требованию заказчика.						
Сметная документация составлена в нормах и ценах 1984г.						
Проект разработан взамен типового проекта № 903-2-16.						

УСТАНОВКА МАЗУТОСНАБЖЕНИЯ $\varnothing = 16/80$ м³/ч
С РЕЗЕРВУАРАМИ 2x5000 м³

ТИПОВОЙ ПРОЕКТ
903-2-23.85

Лист 10
Страница 19

ТАБЛИЦА ПОВАРИАНТНОЙ КОМПЛЕКТАЦИИ

Номер альбома	С железобетонными резервуарами 2 x 5000 м ³		С металлическими резервуарами 2 x 5000 м ³	
	вариант мазу- тонасосной - каркасный	вариант мазу- тонасосной с кирпичными стенами	вариант мазу- тонасосной - каркасный	вариант мазу- тонасосной с кирпичными стенами
	ТИП I	ТИП II	ТИП III	ТИП IV
0	+	+	+	+
I.1	+	+	+	+
I.2, часть I	+	-	+	-
I.2, часть 2	-	+	-	+
I.3	+	+	+	+
I.4	+	+	+	+
I.5	+	+	+	+
I.6	+	+	+	+
2.1	+	+	+	+
3.1	+	+	+	+
3.2	+	+	+	+
4.1, часть I	+	+	-	-
4.1, часть 2	+	+	-	-
4.1, часть 3	+	+	-	-
4.2, часть I	-	-	+	+
4.2, часть 2	-	-	+	+
5.1	+	+	-	-
5.2	-	-	+	+
6.1	+	+	+	+
6.2	+	+	+	+
7.1	+	+	+	+
7.2 (из ТП 903-2-20.84)	+	+	+	+
7.3	+	+	+	+
8.1, кн. I	+	+	+	+
8.1, кн. 2	+	-	+	-
8.1, кн. 3	+	+	+	+
8.1, кн. 4	+	+	+	+
8.1, кн. 5	-	+	-	+
8.2	+	+	+	+
8.3	+	+	+	+
8.4	+	+	-	-
8.5	-	-	+	+
8.6, кн. I, 2	+	+	+	+
9.1	+	+	+	+
9.2	+	+	+	+
9.3	+	+	+	+
9.4, кн. I	+	+	-	-
9.4, кн. 2	-	-	+	+
10.1	+	-	+	-
10.2	-	+	-	+
10.3	+	+	+	+
10.4	+	+	-	-
10.5	-	-	+	+
II	+	+	+	+

УСТАНОВКА МАЗУТОСНАБЖЕНИЯ $Q = 16/80$ м³/ч
С РЕЗЕРВУАРАМИ 2x5000 м³

ТИПОВОЙ ПРОЕКТ
903-2-23.85

Лист 10
Страница 20

СОСТАВ ПРОЕКТНОЙ ДОКУМЕНТАЦИИ

Альбом 0	Пояснительная записка.
Альбом I.1	Мазутонасосная. Части: тепломеханическая, автоматизация, электротехническая, связь и сигнализация.
Альбом I.2, часть I	Мазутонасосная. Архитектурно-строительная часть. Каркасный вариант.
Альбом I.2, часть 2	Мазутонасосная. Архитектурно-строительная часть. Вариант с кирпичными стенами.
Альбом I.3	Мазутонасосная. Санитарно-техническая часть.
Альбом I.4	Мазутонасосная. Строительные изделия.
Альбом I.5	Блоки тепломеханического оборудования.
Альбом I.6	Задание на разработку конструкций тепловой изоляции.
Альбом 2.1	Сооружения слива мазута, слив и хранение жидких присадок. Части: тепломеханическая, архитектурно-строительная, автоматизация, электротехническая.
Альбом 3.1	Приёмная ёмкость. Части: тепломеханическая, архитектурно-строительная, автоматизация.
Альбом 3.2	Приёмная ёмкость. Строительные изделия.
Альбом 4.1, часть I	Резервуарный парк с железобетонными резервуарами. Части: тепломеханическая, архитектурно-строительная, автоматизация, электротехническая, отопление и вентиляция.
Альбом 4.1, часть 2	Резервуар мазута железобетонный $V = 5000$ м ³ . Строительные изделия.
Альбом 4.1, часть 3	Резервуарный парк с железобетонными резервуарами. Автоматическое пожаротушение.
Альбом 4.2, часть I	Резервуарный парк с металлическими резервуарами. Части: тепломеханическая, архитектурно-строительная, автоматизация, электрическая, отопление и вентиляция.
Альбом 4.2, часть 2	Резервуарный парк с металлическими резервуарами. Автоматическое пожаротушение.
Альбом 5.1	Генеральный план. Инженерные сети (вариант с железобетонными резервуарами). Части: тепломеханическая, архитектурно-строительная, автоматизация, электротехническая, связь и сигнализация, водопровод и канализация, тепловые сети.
Альбом 5.2	Генеральный план. Инженерные сети (вариант с металлическими резервуарами). Части: тепломеханическая, архитектурно-строительная, автоматизация, электротехническая, связь и сигнализация, водопровод и канализация, тепловые сети.
Альбом 6.1	Задание заводу-изготовителю на щиты автоматики и КИП.
Альбом 6.2	Задание заводу-изготовителю на низковольтные комплектные устройства.
Альбом 7.1	Металлоконструкции вспомогательного оборудования и устройств мазутонасосной.
Альбом 7.2	Металлоконструкции оборудования и устройств слива мазута, слива и хранения жидких присадок (из ТП 903-2-20.84).
Альбом 7.3	Металлоконструкции оборудования и устройств приёма и хранения мазута.
Альбом 8.1, кн. I, 2, 3, 4, 5	Сметы. Мазутонасосная.
Альбом 8.2	Сметы. Сооружения слива мазута, слив и хранение жидких присадок.
Альбом 8.3	Сметы. Приёмная ёмкость.
Альбом 8.4	Сметы. Резервуарный парк с железобетонными резервуарами.
Альбом 8.5	Сметы. Резервуарный парк с металлическими резервуарами.
Альбом 8.6 кн. I, 2	Сметы. Генеральный план. Инженерные сети.

УСТАНОВКА МАЗУТОСНАБЖЕНИЯ $\phi = 16/80$ мЗ/ч С РЕЗЕРВУАРАМИ 2x5000 мЗ		ТИПОВОЙ ПРОЕКТ 903-2-23.85	Лист II Страница 2I
Альбом 9.1	Спецификации оборудования. Мазутонасосная.		
Альбом 9.2	Спецификации оборудования. Сооружения слива мазута, слив и хранение жидких присадок.		
Альбом 9.3	Спецификации оборудования. Приёмная ёмкость. Резервуарный парк.		
Альбом 9.4, кн. I	Спецификации оборудования. Инженерные сети. (Вариант с железобетонными резервуарами).		
Альбом 9.4, кн. 2	Спецификации оборудования. Инженерные сети. (Вариант с металлическими резервуарами).		
Альбом 10.1	Ведомости потребности в материалах. Мазутонасосная (каркасный вариант).		
Альбом 10.2	Ведомости потребности в материалах. Мазутонасосная. (Вариант с кирпичными стенами).		
Альбом 10.3	Ведомости потребности в материалах. Сооружения слива мазута, слив и хранение жидких присадок. Приёмная ёмкость.		
Альбом 10.4	Ведомости потребности в материалах. Резервуарный парк с железобетонными резервуарами. Генеральный план. Инженерные сети.		
Альбом 10.5	Ведомости потребности в материалах. Резервуарный парк с металлическими резервуарами. Генеральный план. Инженерные сети.		
Альбом II	Прилагаемые материалы. Электротехническая часть, связь и сигнализация.		
ПРИМЕНЕННЫЕ ТИПОВЫЕ ПРОЕКТЫ			
Тип. пр. 704-I-169.84 Альбомы I, III, УП, УШ, X, XI	Резервуар стальной вертикальный цилиндрический для нефти и нефтепродуктов ёмкостью 5000 м ³ для варианта с металлическими резервуарами мазута (тип III, IV) (распространяет Казахский филиал ЦИТП, г. Алма-Ата).		
Тип. пр. 704-I-161.83 Альбомы I, III, VI, УП, УШ	Резервуар стальной горизонтальный цилиндрический для хранения нефтепродуктов ёмкостью 25 мЗ (распространяет Казахский филиал ЦИТП, г. Алма-Ата).		
Тип. пр. 902-2-339	Очистные сооружения замазученных дождевых сточных вод производительностью 10 л/с для установок мазутооснабжения котельных (распространяет ЦИТП, г. Москва).		
Тип. пр. 90I-4-58.83	Резервуары для воды прямоугольные железобетонные сборные ёмкостью от 100 до 250 мЗ для варианта с железобетонными резервуарами мазута (тип I, II) (распространяет Тбилисский филиал ЦИТП, г. Тбилиси).		
Тип. пр. 90I-4-59.83	Резервуары для воды прямоугольные железобетонные сборные ёмкостью от 500 до 1200 мЗ для варианта с металлическими резервуарами мазута (тип III, IV) (распространяет Тбилисский филиал ЦИТП, г. Тбилиси).		
Тип. пр. 402-II-59/74 Альбомы II, IV, V	Стационарная установка генераторов высокочастотной пены типа ГВПС-2000, ГВПС-600, ГВПС-200 на стальных вертикальных резервуарах для нефти и нефтепродуктов (распространяет Казахский филиал ЦИТП, г. Алма-Ата). (для варианта с металлическими резервуарами мазута (тип III, IV)).		
ОБЪЁМ ПРОЕКТНЫХ МАТЕРИАЛОВ, ПРИВЕДЕННЫХ К ФОРМАТУ А4- 4470 ФОРМАТОК.			
В78А	АВТОР ПРОЕКТА	Проектный институт "Латгипропром", 226367, ГСП, г. Рига, ул. Ленина, 15.	
В79А	УТВЕРЖДЕНИЕ	Утвержден и введен в действие институтом "Латгипропром" Госстроя Латвийской ССР Приказ №156 от 14 июня 1985 г. Срок действия 1990 год.	
В7КА	ПОСТАВЩИК	Казахский филиал ЦИТП, 480010, г. Алма-Ата, 10, Абая, 50а.	
Ивл. № 20950 Катал. л. № 053135			