

МИНИСТЕРСТВО ЭНЕРГЕТИКИ И ЭЛЕКТРИФИКАЦИИ СССР
ГЛАВНОЕ ТЕХНИЧЕСКОЕ УПРАВЛЕНИЕ ПО ЭКСПЛУАТАЦИИ ЭНЕРГОСИСТЕМ

ТИПОВАЯ
ЭНЕРГЕТИЧЕСКАЯ ХАРАКТЕРИСТИКА
КОНДЕНСАТОРА К-14000
ТУРБИНЫ Т-250 / 300-240 ТМЗ

ТХ 34-70-011-85



СОЮЗТЕХЭНЕРГО
Москва 1985

УДК 621.175(083.75)

С О С Т А В Л Е Н О предприятием "Южтехэнерго" производственного объединения по наладке, совершенствованию технологии и эксплуатации электростанций и сетей "Союзтехэнерго"

И С П О Л Н И Т Е Л И инженеры Е.И.МИХАЙЛОВЦЕВ, Л.Е.ПОВАЛЬЧУК, Ю.В.ФЛАК

У Т В Е Р Ж Д Е Н О Главным техническим управлением по эксплуатации энергосистем 02.07.85 г.

Заместитель начальника Д.Я.ШАМАРАКОВ

Рис. I

ТИПОВАЯ ЭНЕРГЕТИЧЕСКАЯ ХАРАКТЕРИСТИКА КОНДЕНСАТОРА
ТЕМПЕРАТУРНЫЙ НАПОР КОНДЕНСАТОРА ($W = 22400 \text{ м}^3/\text{ч}$; $F = 14000 \text{ м}^2$)

Тип К-14000 ТМЗ



Рис. 2

ТИПОВАЯ ЭНЕРГЕТИЧЕСКАЯ ХАРАКТЕРИСТИКА КОНДЕНСАТОРА
ТЕМПЕРАТУРНЫЙ НАПОР КОНДЕНСАТОРА ($W=28000 \text{ м}^3/\text{ч}$; $F=14000 \text{ м}^2$)

Тип К-14000 ТМЗ

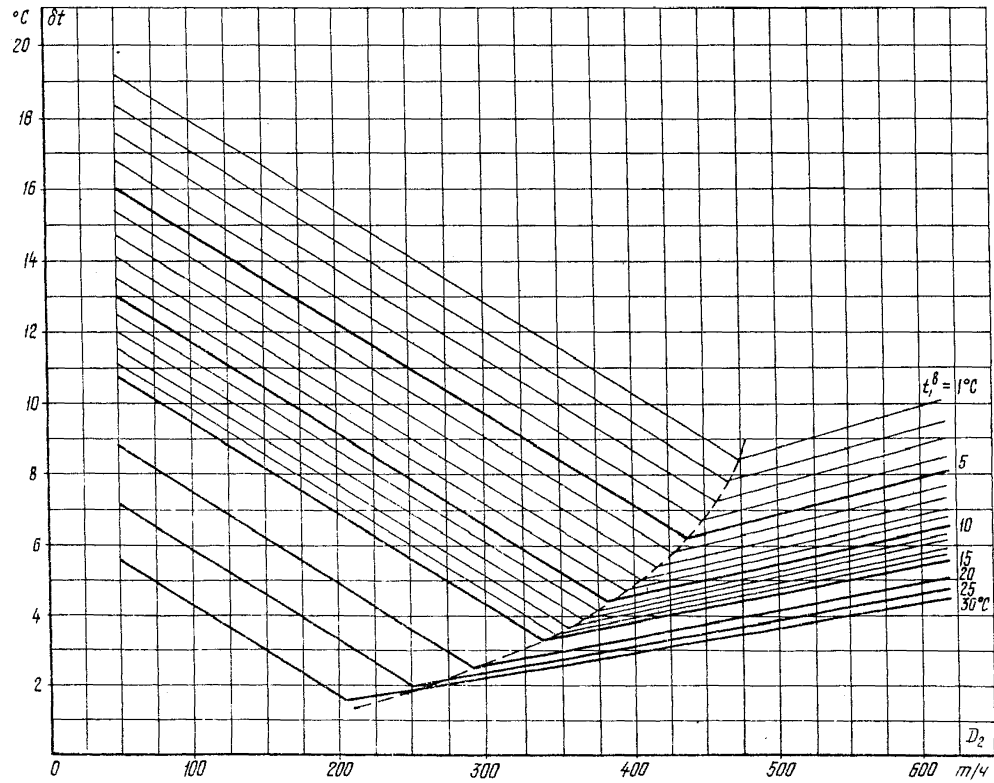

Рис.3

ТИПОВАЯ ЭНЕРГЕТИЧЕСКАЯ ХАРАКТЕРИСТИКА КОНДЕНСАТОРА
ТЕМПЕРАТУРНЫЙ НАПОР КОНДЕНСАТОРА ($W = 33600 \text{ м}^3/\text{ч}$; $F = 14000 \text{ м}^2$)

Тип К-14000 ТМЗ

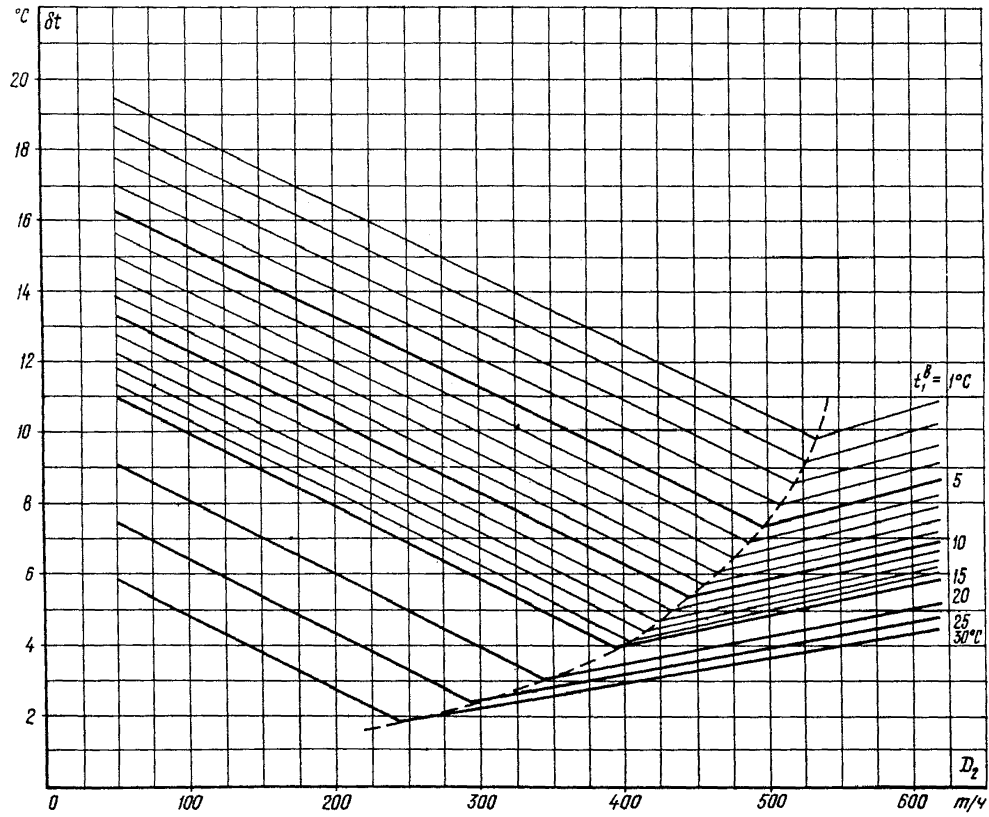

Рис. 4

ТИПОВАЯ ЭНЕРГЕТИЧЕСКАЯ ХАРАКТЕРИСТИКА КОНДЕНСАТОРА
ДАВЛЕНИЕ ПАРА В КОНДЕНСАТОРЕ ($W = 22400 \text{ м}^3/\text{ч}$; $F = 14000 \text{ м}^2$)

Тип К-14000 ТМЗ

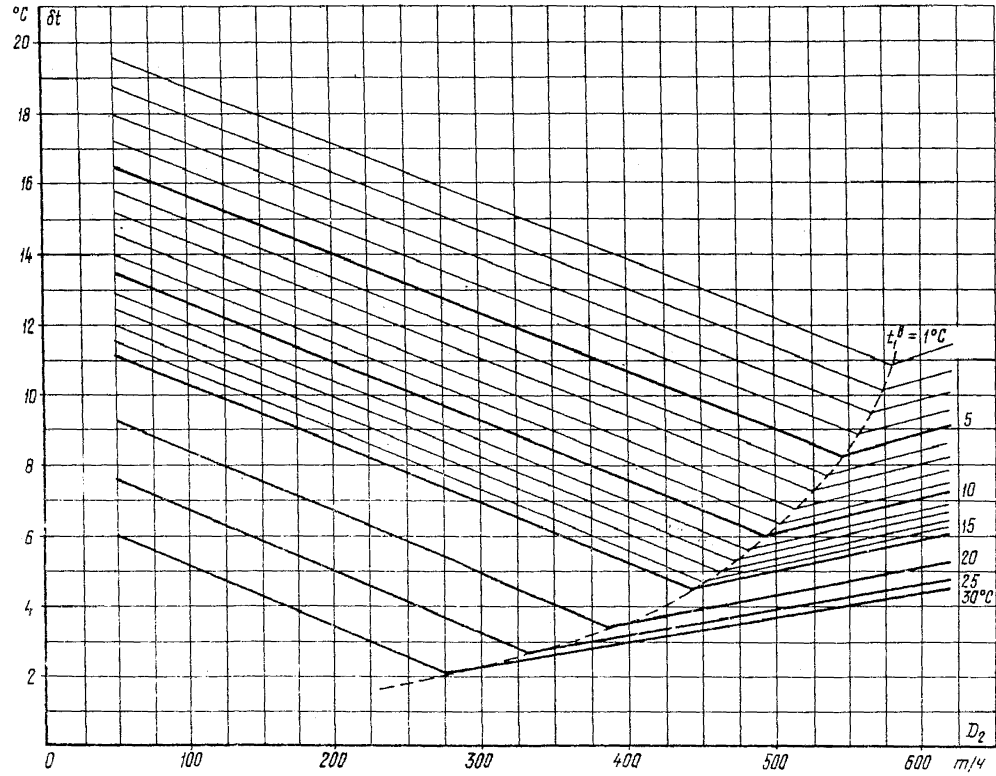

Рис.5

ТИПОВАЯ ЭНЕРГЕТИЧЕСКАЯ ХАРАКТЕРИСТИКА КОНДЕНСАТОРА
ДАВЛЕНИЕ ПАРА В КОНДЕНСАТОРЕ ($W=28000 \text{ м}^3/\text{ч}$; $F=14000 \text{ м}^2$)

Тип К-14000 ТМЗ

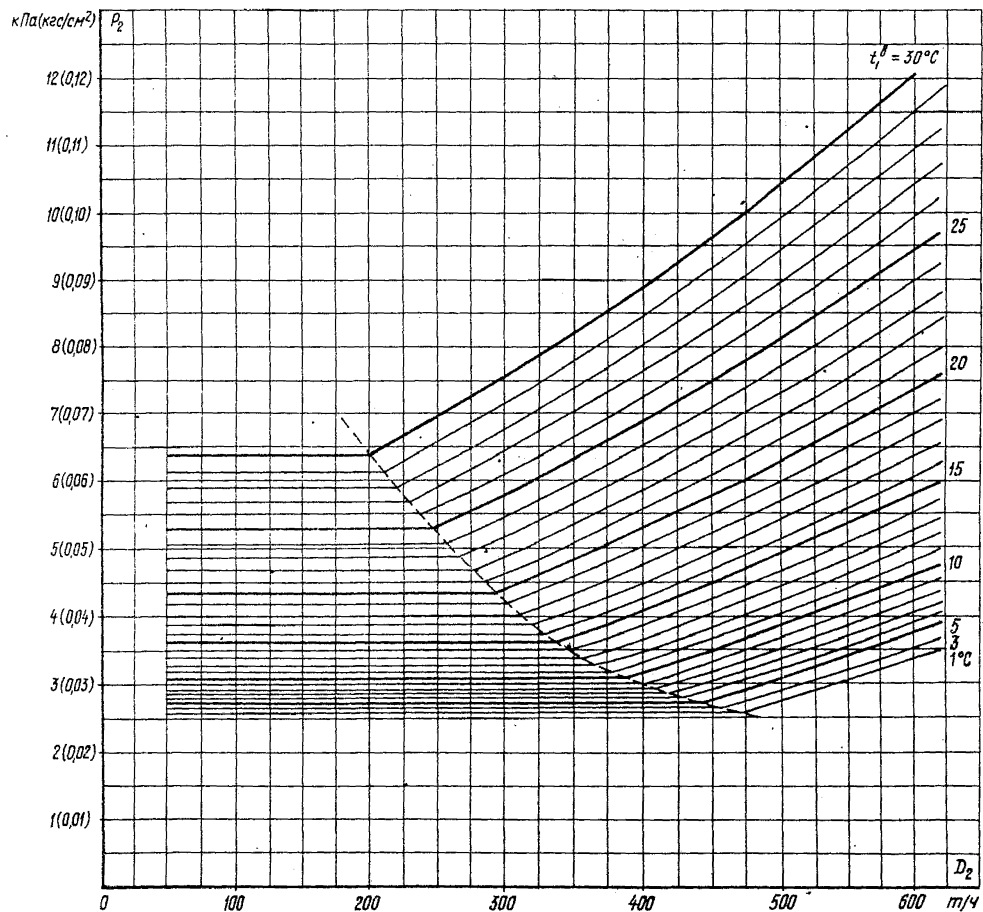

Рис. 6

ТИПОВАЯ ЭНЕРГЕТИЧЕСКАЯ ХАРАКТЕРИСТИКА КОНДЕНСАТОРА
ДАВЛЕНИЕ ПАРА В КОНДЕНСАТОРЕ ($W = 33600 \text{ м}^3/\text{ч}$; $F = 14000 \text{ м}^2$)

Тип К-14000 ТМЗ

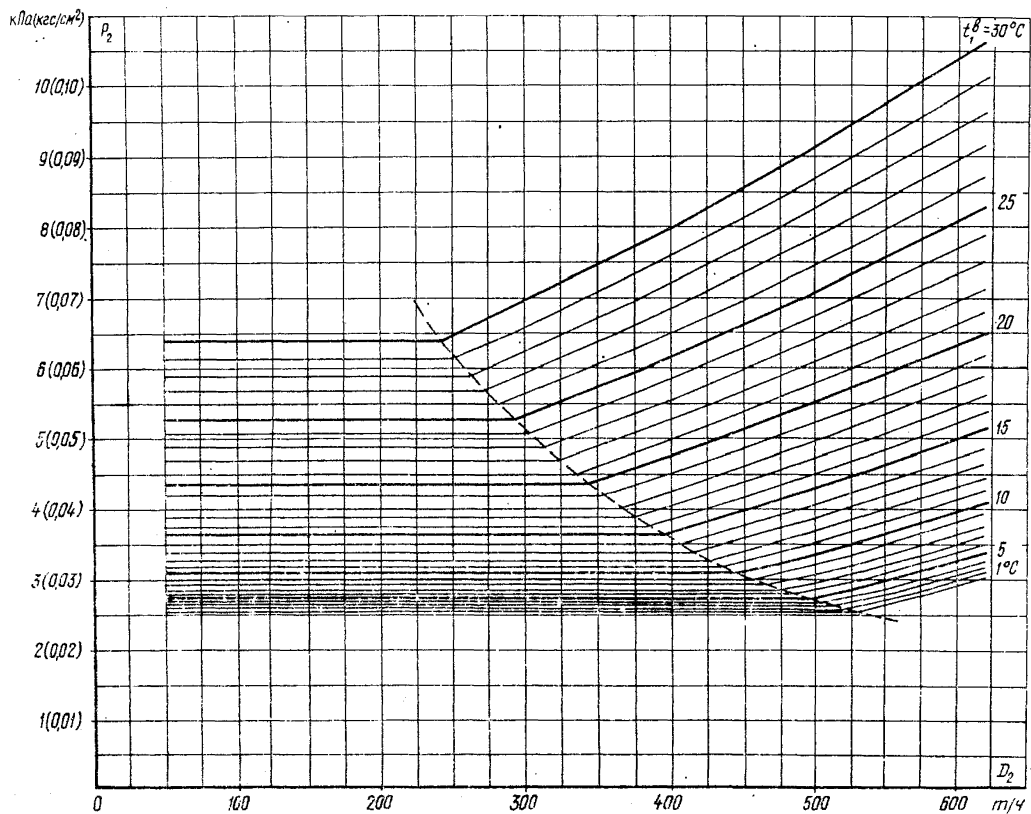

Рис.7

ТИПОВАЯ ЭНЕРГЕТИЧЕСКАЯ ХАРАКТЕРИСТИКА КОНДЕНСАТОРА
ТЕМПЕРАТУРНЫЙ НАПОР КОНДЕНСАТОРА ($W_{D.П.} = 22700 \text{ м}^3/\text{ч}$; $F = 11200 \text{ м}^2$)

Тип К-14000 ТМЗ

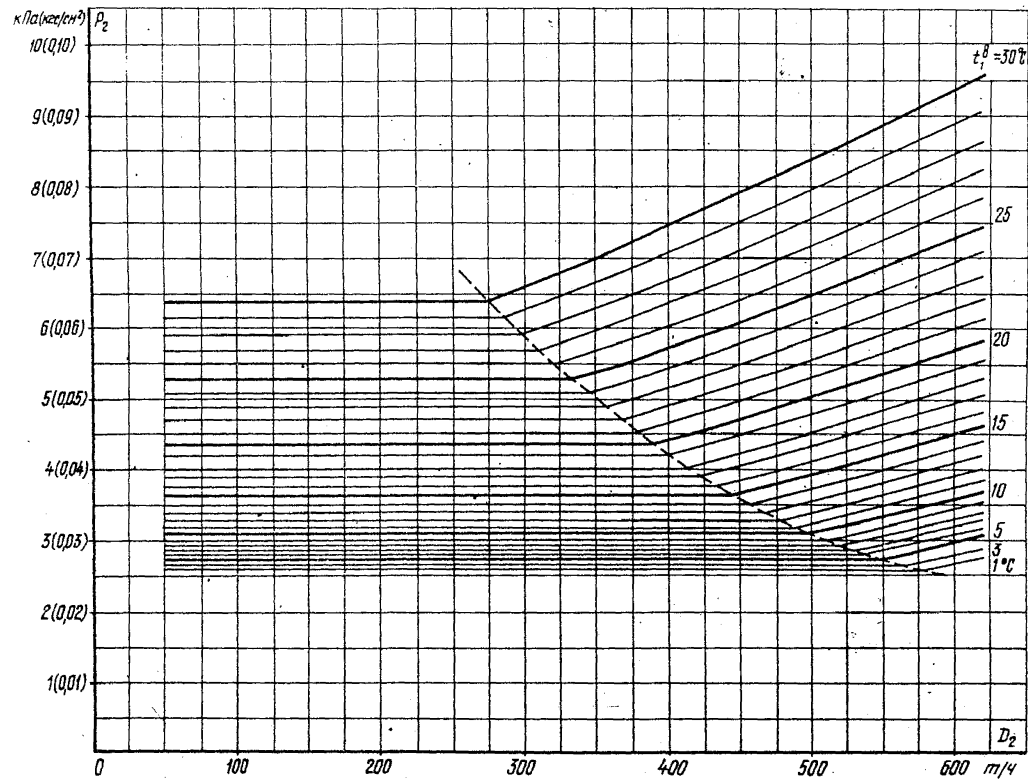

Рис.8

ТИПОВАЯ ЭНЕРГЕТИЧЕСКАЯ ХАРАКТЕРИСТИКА КОНДЕНСАТОРА
ТЕМПЕРАТУРНЫЙ НАПОР КОНДЕНСАТОРА ($W_{0.п.} = 22700 \text{ м}^3/\text{ч}; F = 11200 \text{ м}^2$)

Тип К-14000 ТМЗ

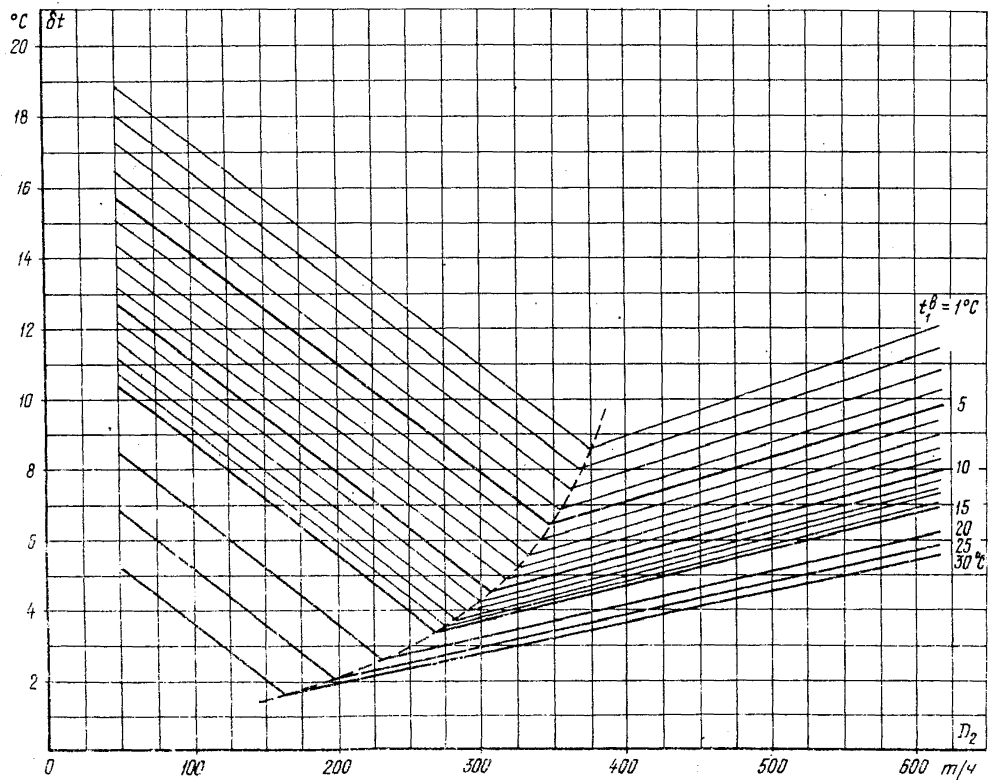

Рис.9

ТИПОВАЯ ЭНЕРГЕТИЧЕСКАЯ ХАРАКТЕРИСТИКА КОНДЕНСАТОРА
ТЕМПЕРАТУРНЫЙ НАПОР КОНДЕНСАТОРА ($W_{0.л.} = 27240 \text{ м}^3/\text{ч}$; $F = 11200 \text{ м}^2$)

Тип К-14000 ТМЭ

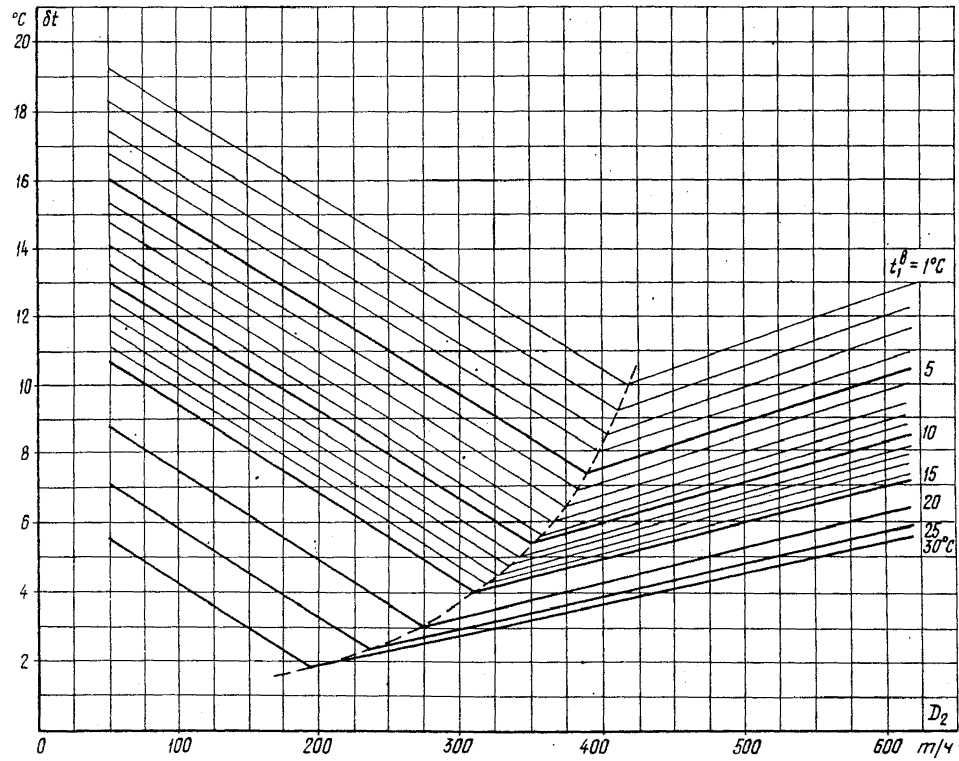

Рис. 10

ТИПОВАЯ ЭНЕРГЕТИЧЕСКАЯ ХАРАКТЕРИСТИКА КОНДЕНСАТОРА
ДАВЛЕНИЕ ПАРА В КОНДЕНСАТОРЕ ($W_{0,п.} = 18160 \text{ м}^3/\text{ч}$; $F = 11200 \text{ м}^2$)

Тип К-14000 ТМЗ

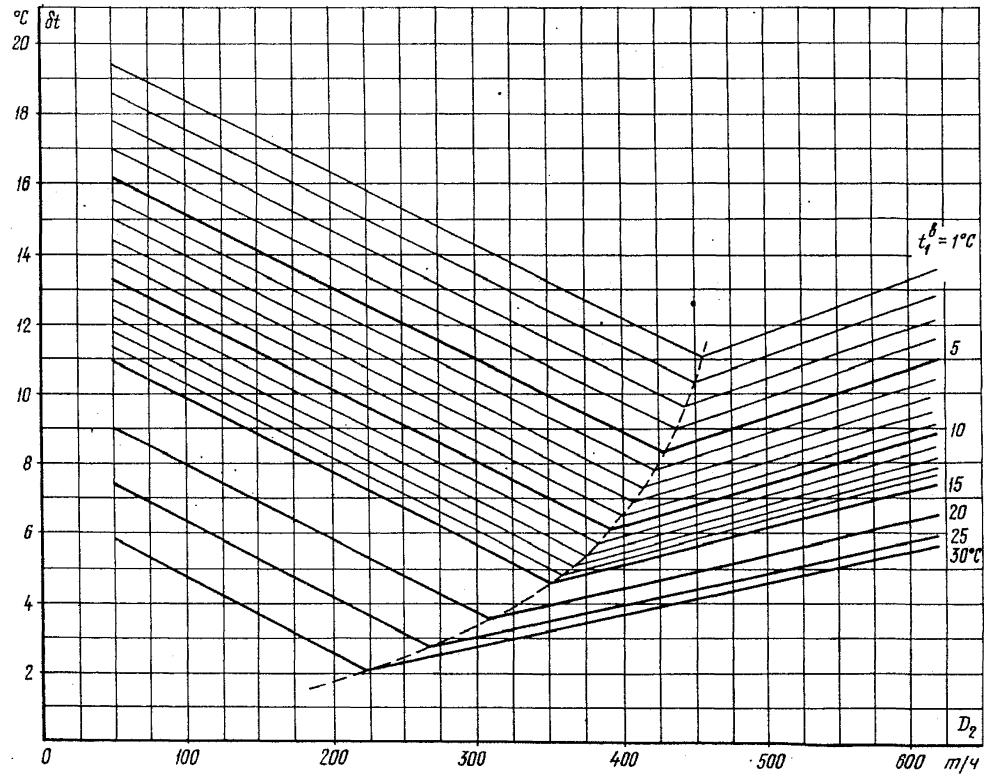

Рис. II

ТИПОВАЯ ЭНЕРГЕТИЧЕСКАЯ ХАРАКТЕРИСТИКА КОНДЕНСАТОРА
ДАВЛЕНИЕ ПАРА В КОНДЕНСАТОРЕ ($W_{0.п.} = 22700 \text{ м}^3/\text{ч}$; $F = 11200 \text{ м}^2$)

Тип К-1400 ТМЗ

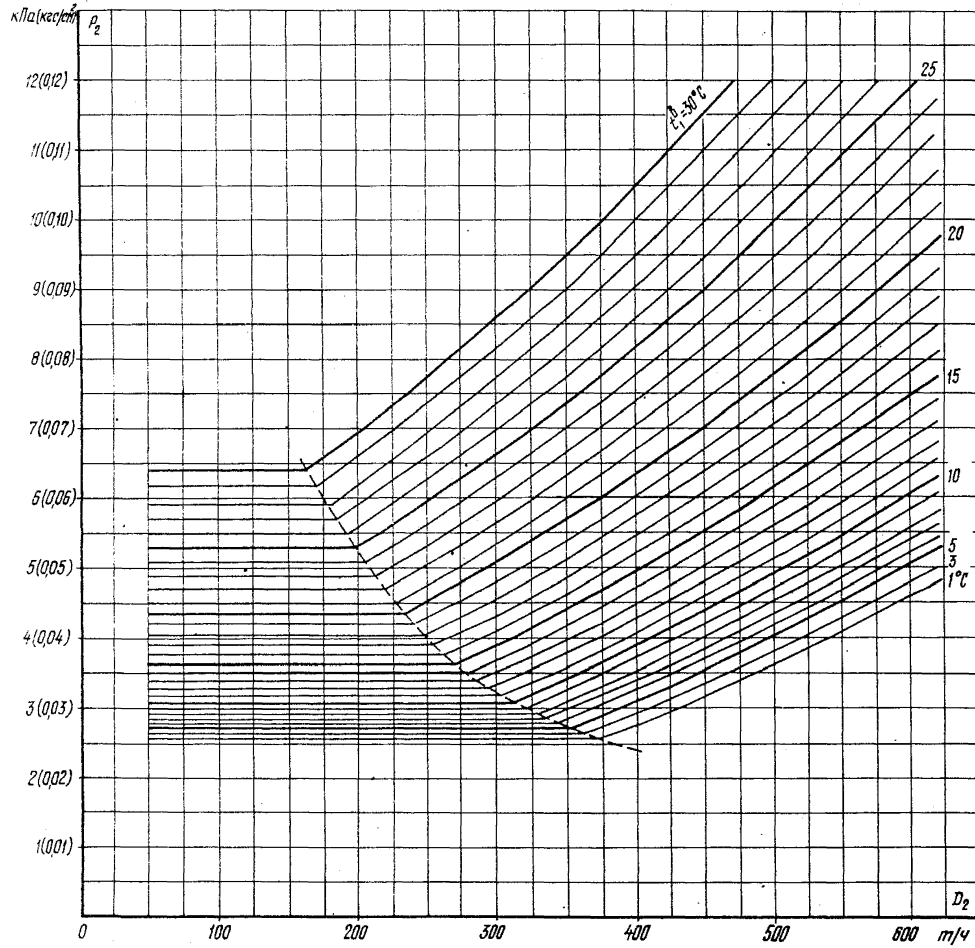

Рис.12

ТИПОВАЯ ЭНЕРГЕТИЧЕСКАЯ ХАРАКТЕРИСТИКА КОНДЕНСАТОРА
ДАВЛЕНИЕ ПАРА В КОНДЕНСАТОРЕ ($W_{D,П} = 27240 \text{ м}^3/\text{ч}$; $F = 11200 \text{ м}^2$)

Тип К-14000 ТМЗ



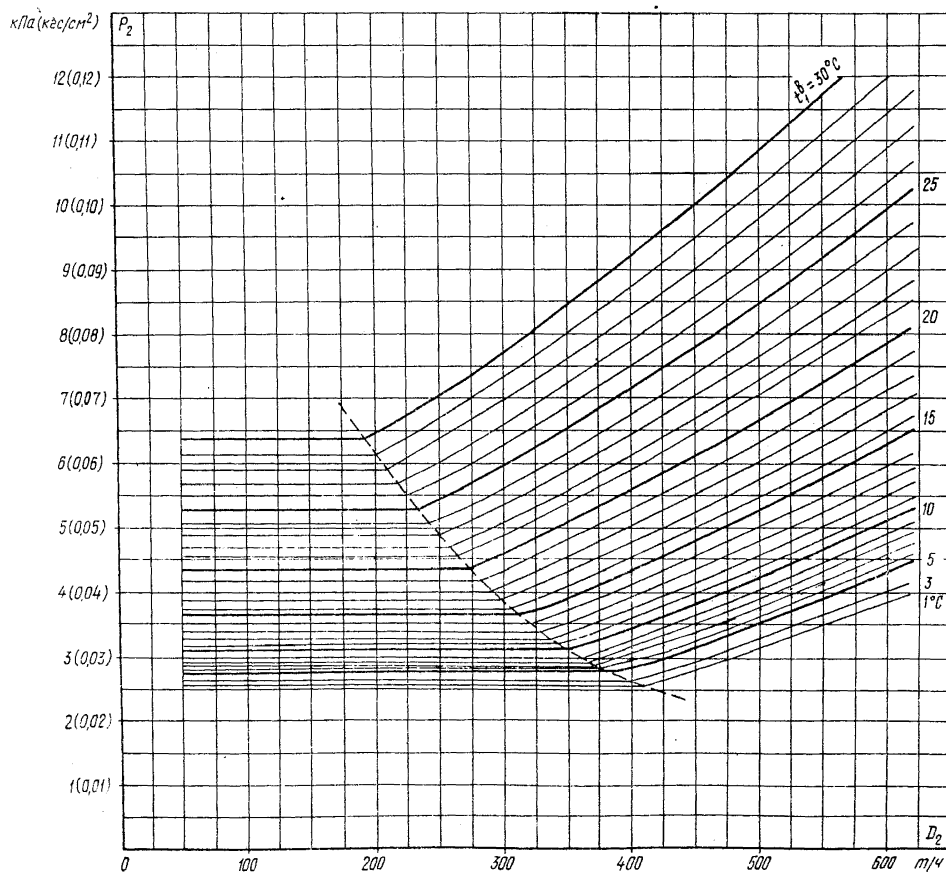
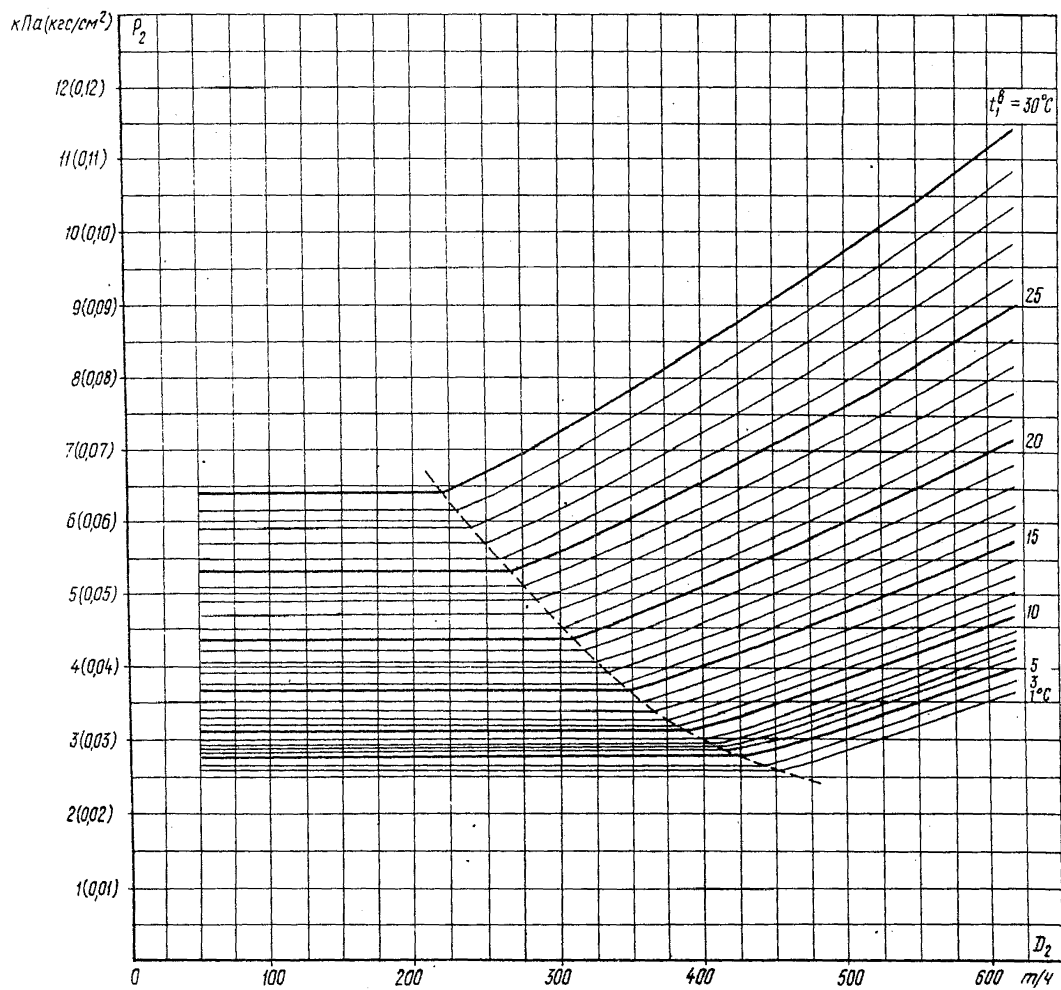
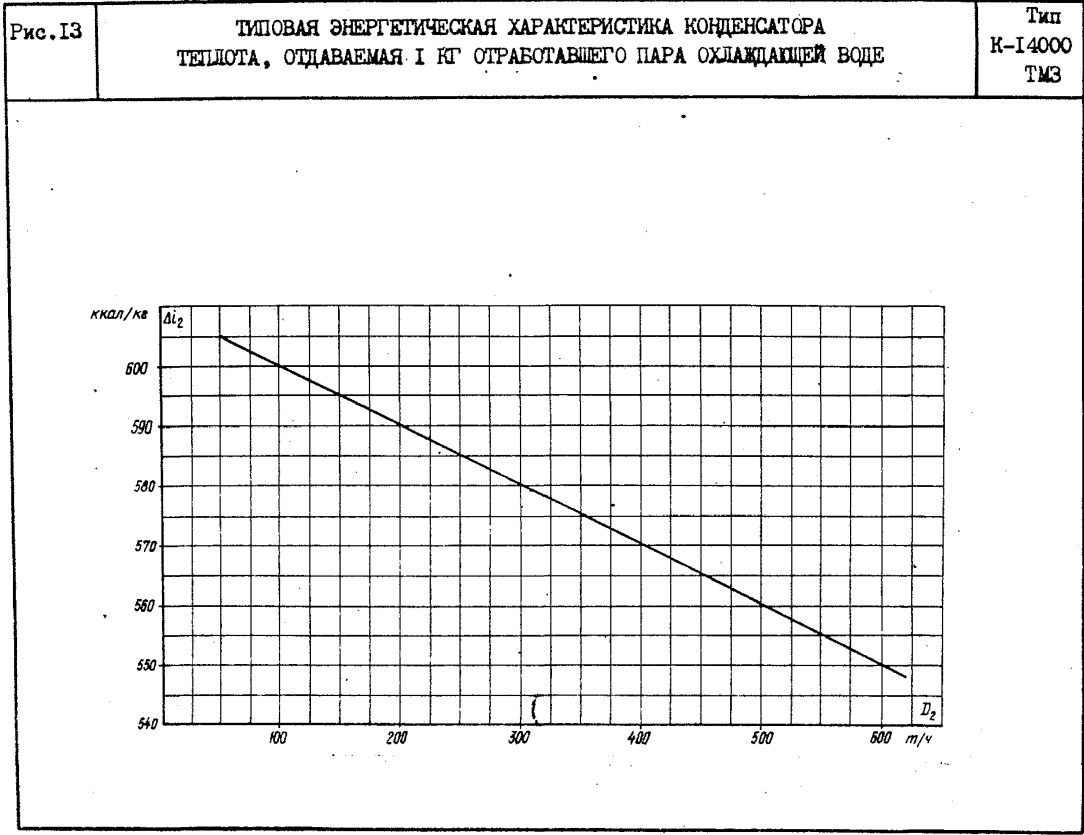



Рис. 15

ТИПОВАЯ ЭНЕРГЕТИЧЕСКАЯ ХАРАКТЕРИСТИКА КОНДЕНСАТОРА
ПОПРАВКА К МОЩНОСТИ ТУРБИНЫ НА ДАВЛЕНИЕ ОТРАБОТАВШЕГО ПАРА В КОНДЕНСАТОРЕ

Тип К-14000 ТМЗ

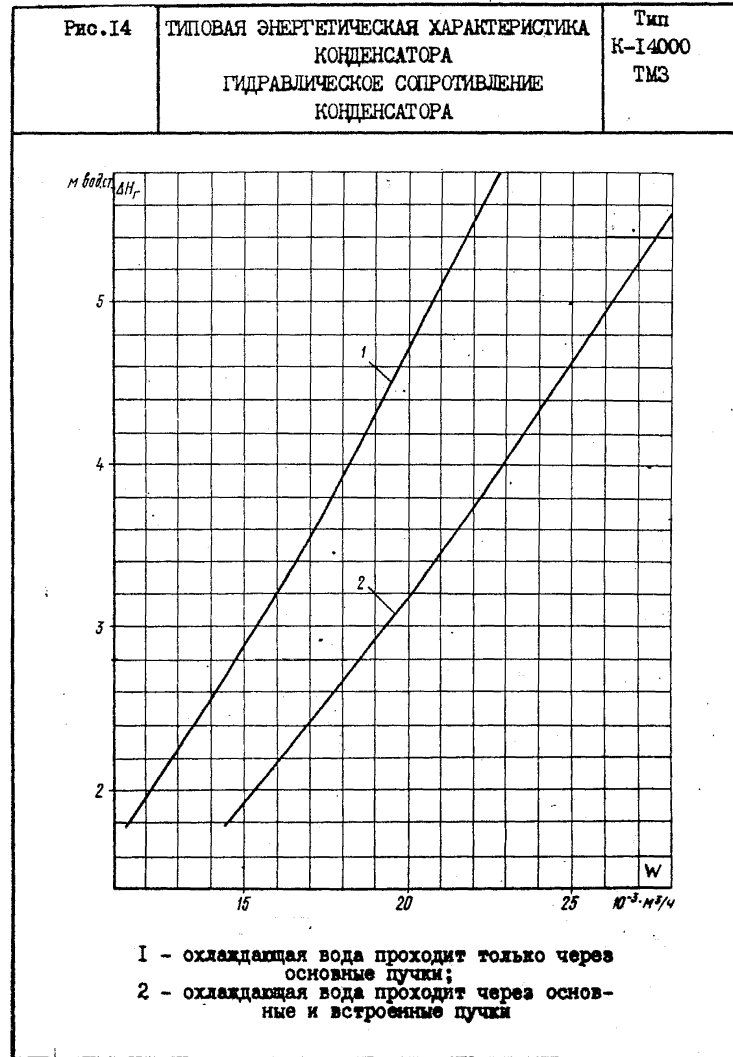
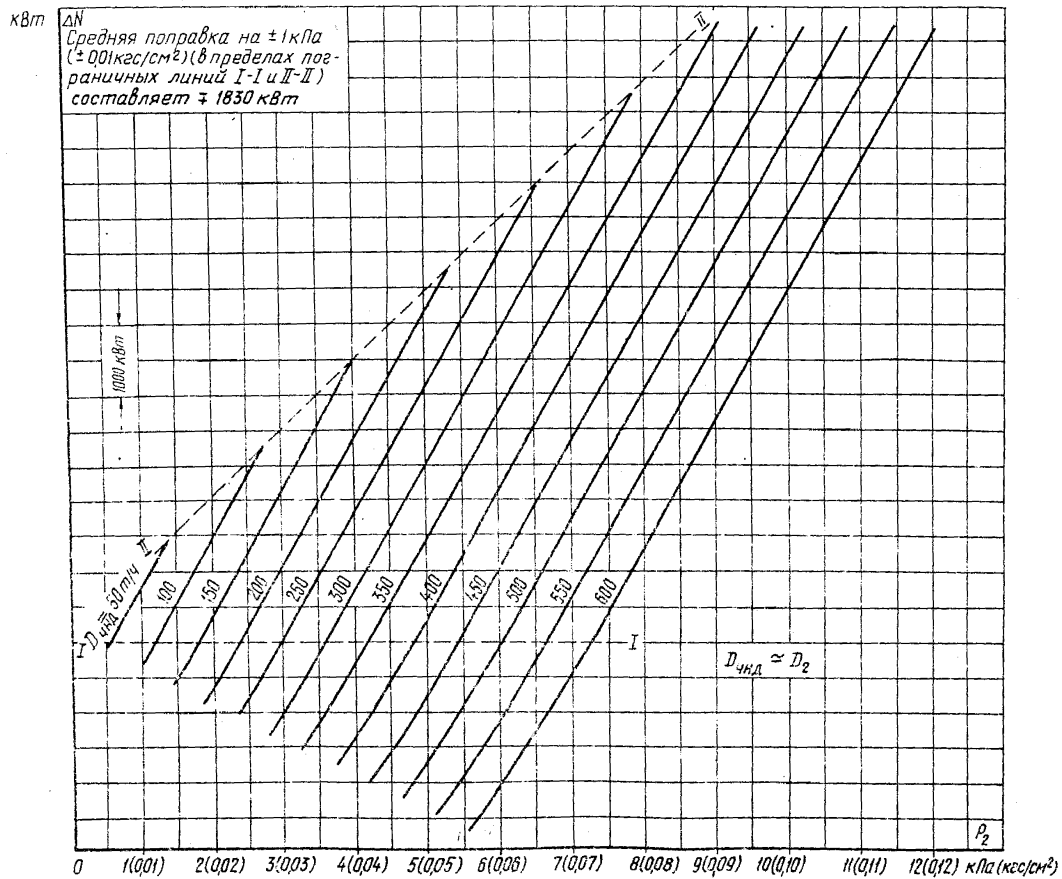

1. ИСХОДНЫЕ ДАННЫЕ

Типовая энергетическая характеристика конденсатора составлена на основании расчетных данных, полученных по методике, изложенной в "Руководящих указаниях по тепловому расчету поверхностных конденсаторов мощных турбин тепловых и атомных электростанций" (М.: СПО Союзтехэнерго, 1982).

Представленные зависимости соответствуют коэффициенту чистоты поверхности охлаждения конденсатора $a = 0,75$ (эксплуатационно чистый конденсатор).

Присосы воздуха в вакуумную систему соответствуют нормам ПТЭ и составляют 30 кг/ч.

Характерной особенностью теплофикационного режима турбины Т-250/300-240 ТМЗ является эксплуатация в отопительный период на режиме с минимальным (вентиляционным) расходом пара через ЧНД или даже с полностью закрытой регулирующей диафрагмой перед ЧНД. Такой режим с отсутствием конденсационной электрической выработки поддерживается практически на всех ТЭЦ в течение всего отопительного периода, в связи с чем необходимость планирования и нормирования работы конденсационной установки на этот период отпадает. Тем не менее на нормативных графиках слева от граничной штрих-пунктирной кривой показаны значения давления отработавшего пара P_2 и температурного напора для зоны пониженных расходов пара через ЧНД, где на режим конденсационной установки начинает оказывать влияние работа комплектующего конденсационную установку пароструйного эжектора ТМЗ.

Из-за отсутствия экспериментальных данных для этих режимов работы конденсационной установки в этой зоне зависимости построены по данным ТМЗ (тепловой расчет конденсатора БТ-201700-РР1) и должны служить только для ориентировочной оценки ожидаемого уровня давления и температурного напора в конденсаторе при работе турбины с малыми паровыми нагрузками ЧНД. Как показывает опыт эксплуатации, на давление отработавшего пара в зоне, где режим конденсатора определяется характеристикой эжектора, расход охлаждающей воды влияния не оказывает.

Для конденсационного режима турбины без теплофикационных отборов контроль, нормирование и планирование работы конденсационной установки ведется так же, как и для конденсационных установок турбин типа "К".

2. ТЕХНИЧЕСКИЕ ДАННЫЕ КОНДЕНСАТОРА

Площадь поверхности охлаждения, м ² :	
полная	14000
встроенного пучка	2800
Номинальный расход пара в конденсатор, т/ч	600
Расчетное количество охлаждающей воды, м ³ /ч:	
при пропуске через все пучки	28000
при пропуске через основной пучок	22700
Число ходов воды	2
Число потоков	2
Длина труб, м:	
основного пучка	9,0
воздухоохладителя	9,0
встроенного пучка	8,32
Диаметр труб, мм:	
основного пучка	24 x I,0 и 24 x 2,0
воздухоохладителя	25 x I,2
встроенного пучка	24 x I,0
Количество труб, шт.:	
в основном пучке	14232 и 302
в воздухоохладителе	1954
во встроенном пучке	4268
Материал труб:	
основного пучка	МНЖ5-I (ТУ 48-21-562-76) или Л070-I (ГОСТ 21646-76)
воздухоохладителя	12Х18Н10Т (ГОСТ 9941-81)
встроенного пучка	МНЖ5-I (ТУ 48-21-562-76) или Л070-I (ГОСТ 21646-76)
Воздухоудаляющее устройство	три пароструйных эжектора ЭП-3-3

3. ОБЪЕМ ТИПОВОЙ ХАРАКТЕРИСТИКИ

Типовая характеристика содержит все данные, необходимые для нормирования и контроля за работой конденсационной установки.

На рис.1-3, 7-9 представлены зависимости температурного напора конденсатора от паровой нагрузки при различных температурах и расходах охлаждающей воды.

На рис.4-6, 10-12 представлены зависимости давления пара в конденсаторе от паровой нагрузки при различных температурах и расходах охлаждающей воды.

Указанные выше зависимости приведены при трех расходах охлаждающей воды - расчетном, 80 и 120% расчетного при пропуске через все пучки и только через основной пучок.

Гидравлическое сопротивление конденсатора (потеря давления охлаждающей воды) в зависимости от расхода охлаждающей воды при пропуске через основной пучок и через все пучки приведено на рис.14.

На рис.15 представлена сетка поправок на давление отработавшего пара, необходимая для расчетов снижения экономичности турбоагрегата при некачественной работе конденсационной установки и эффекта от внедрения мероприятий, улучшающих качество работы вакуумной системы.

Перечисленные зависимости позволяют проводить анализ работы конденсационной установки для различных режимов ее эксплуатации.

4. КОНТРОЛЬ ЗА РАБОТОЙ И СОСТОЯНИЕМ КОНДЕНСАТОРА

Основными показателями, характеризующими состояние конденсатора и экономичность его работы, являются давление отработавшего пара в конденсаторе и температурный напор при фактических эксплуатационных условиях (паровой нагрузке конденсатора, расходе и температуре охлаждающей воды).

Контроль за работой конденсатора осуществляется сопоставлением измеренных в условиях эксплуатации давления в конденсаторе P_2 и температурного напора δt с нормативными значениями P_2^H и δt^H , соответствующими тем же условиям. Сравнительный анализ результатов измерений и нормативных показателей позволяет обнаружить изменения в работе конденсатора и установить вероятные причины этих изменений.

Анализ работы конденсатора необходимо проводить при паровых нагрузках $D_2=400+600$ т/ч.

Ниже приводятся основные параметры, которые необходимо измерять при эксплуатационном контроле за состоянием конденсатора, а также рекомендации по организации измерений и методы определения основных контролируемых величин.

4.1. Давление пара в конденсаторе

Для измерения давления пара в конденсаторе устанавливается 4 зонда в соответствии со схемой.

Зонды располагаются на расстоянии около 1 м над верхним рядом трубок и соединяются соединительными (импульсными) трубками с усредняющим сосудом, от которого сигнал по давлению одной трубкой выводится наружу к измерительному прибору. В качестве измерительного прибора рекомендуется использовать преобразователь абсолютного давления "Сапфир-22ДА" с пределом измерений 0-16 кПа (0-1600 кгс/м²) класса точности 0,25 с вторичным регистрирующим прибором КСУ-4 класса 0,25.



Схема расположения зондов для измерения давления пара в горловине конденсатора:

1 - горловина конденсатора; 2 - измерительный зонд; 3 - усредняющий сосуд; 4 - соединительная (импульсная) трубка; 5 - выводная соединительная (импульсная) трубка к прибору; 6 - передний поток ЦВД; 7 - задний поток ЦВД; 8 - ось турбины

Соединительные линии внутри и снаружи конденсатора должны иметь внутренний диаметр не менее 10 мм, прокладываться с уклоном 1:10, все сварные и резьбовые соединения проверяются на герметичность. Преобразователи давления устанавливаются выше места вывода соединительной линии из конденсатора.

4.2. Температура охлаждающей воды

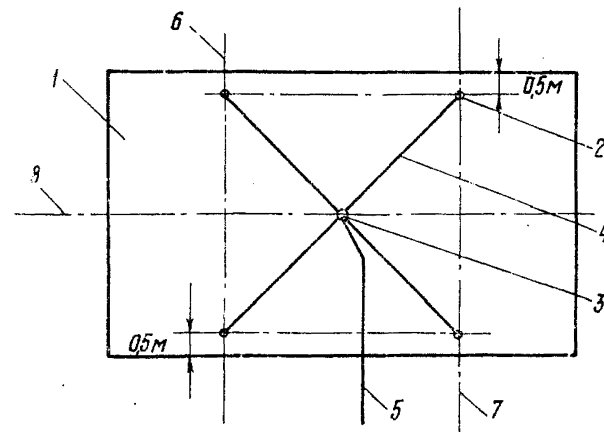
Температура охлаждающей воды должна измеряться с помощью термопреобразователей сопротивления медных или платиновых, в качестве вторичного прибора рекомендуется использовать КСМ-4 класса точности 0,25. Необходимо провести метрологическую поверку каждого измерительного канала для повышения точности измерения температуры охлаждающей воды.

На подводящих трубопроводах охлаждающей воды следует устанавливать по одному термопреобразователю, на сливных - по три термопреобразователя на каждом трубопроводе на расстоянии 10-12 м от конденсатора. Термопреобразователи устанавливаются в гильзы длиной не менее 320 мм.

4.3. Гидравлическое сопротивление конденсатора

Потеря давления охлаждающей воды в конденсаторе измеряется в каждом потоке с помощью измерительных преобразователей разности давлений ДИЭ-МИ на предел измерений 0-0,1 МПа (0-1 кгс/см²) класса точности 1,0 в комплекте со вторичным прибором КСУ-4 класса точности 0,25. Штуцера для забора давлений врезаются на расстоянии 0,5-1 м от водяных камер конденсатора, преобразователь разности давлений устанавливается ниже уровня врезки штуцеров, соединительные линии должны быть заполнены водой.

4.4. Расход пара в конденсатор

При эксплуатационном контроле расход пара в конденсатор может определяться по давлению в камере X отбора по формуле

$$D_2 = 1488 p_n^X. \quad (I)$$

Для измерения давления в камере X отбора рекомендуется применять измерительный преобразователь абсолютного давления "Сапфир 22ДА" с пределом измерений 0-40 кПа (0-4000 кгс/м²) класса точности 0,25 в комплекте со вторичным прибором КСУ-4 класса точности 0,25. Требования по монтажу соединительных линий аналогичны изложенным в п.4.1.

4.5. Температурный напор

Температурный напор определяется по формуле

$$\delta t = t_2'' - t_2^{\delta}, \quad (2)$$

где t_2'' находится как температура насыщения при измеренном давлении отработавшего пара в конденсаторе по таблицам "Теплофизические свойства воды и водяного пара" (М.: Издательство стандартов, 1969).

4.6. Расход охлаждающей воды

Расход охлаждающей воды на конденсатор определяется по тепловому балансу конденсатора или непосредственно измерением сегментными диафрагмами, устанавливаемыми на напорных подводящих водоводах в соответствии с "Методическими указаниями по организации измерений расхода воды в водоводах большого диаметра с помощью сегментных диафрагм" (М.: СПО Совтехэнерго, 1979). Расход охлаждающей воды по тепловому балансу конденсатора определяется по формуле

$$W = \frac{D_2 \Delta i_2}{\Delta t}, \quad (3)$$

где Δi_2 определяется по рис.13 или с помощью зависимости:

$$\Delta i_2 = 610 - 0,1 D_2. \quad (4)$$

5. ОЦЕНКА ИЗМЕНЕНИЯ МОЩНОСТИ ТУРБОАГРЕГАТА
ПРИ ОТКЛОНЕНИИ ВАКУУМА В КОНДЕНСАТОРЕ
ОТ НОРМАТИВНОГО ЗНАЧЕНИЯ

Изменение мощности турбоагрегата при отклонении давления пара в конденсаторе от нормативного значения определяется по полученной экспериментальным путем сетке поправок, представленной на рис.15. Расход пара в ЧНД, необходимый для пользования сеткой поправок, может быть принят равным расходу пара в конденсатор.

6. УСЛОВНЫЕ ОБОЗНАЧЕНИЯ

D_2 - расход пара в конденсатор (паровая нагрузка конденсатора), кг/с (т/ч);
 P_2 - давление пара в конденсаторе, кПа (кгс/см²);
 $t_2^в$ - температура насыщения при давлении пара в конденсаторе, °С;
 $t_1^б$ - температура охлаждающей воды на входе в конденсатор, °С;

$t_2^б$ - температура охлаждающей воды на выходе из конденсатора, °С;
 Δt - нагрев охлаждающей воды в конденсаторе, °С;
 δt - конечный температурный напор, °С;
 W - расход охлаждающей воды при пропуске через все пучки, м³/с (м³/ч);
 $W_{o.п}$ - расход охлаждающей воды при пропуске через основной пучок, м³/с (м³/ч);
 ΔH_r - гидравлическое сопротивление конденсатора (потеря давления охлаждающей воды в конденсаторе), кПа (м вод.ст.);
 Δi_2 - теплота, отдаваемая 1 кг отработавшего пара охлаждающей воде, кДж/кг (ккал/кг);
 ΔN - поправка к мощности турбоагрегата на изменение давления пара в конденсаторе, кВт;
 $\rho_{п}^x$ - давление пара в камере X отбора, МПа (кгс/см²);
 a - коэффициент чистоты поверхности конденсатора.