

СССР
ГОСУДАРСТВЕННЫЙ СТАНДАРТ

ГОСТ 8691—58

**ИЗДЕЛИЯ ОГНЕУПОРНЫЕ
ОБЩЕГО НАЗНАЧЕНИЯ**

Издание официальное

МОСКВА
1958

СССР
ГОСУДАРСТВЕННЫЙ СТАНДАРТ

ГОСТ 8691—58

ИЗДЕЛИЯ ОГНЕУПОРНЫЕ
ОБЩЕГО НАЗНАЧЕНИЯ

Издание официальное

МОСКВА
1958

СССР — Комитет стандартов, мер и измерительных приборов при Совете Министров Союза ССР	ГОСУДАРСТВЕННЫЙ СТАНДАРТ	ГОСТ 8691—58
	ИЗДЕЛИЯ ОГНЕУПОРНЫЕ ОБЩЕГО НАЗНАЧЕНИЯ	Взамен ГОСТ 4247—48 и ГОСТ 389—41
		Группа И22
<p>Настоящий стандарт распространяется на форму и размеры огнеупорных изделий, применяемых для кладки промышленных печей, боровов и труб, не имеющих резко выраженных специфических особенностей.</p> <p>I. МАРКИ ИЗДЕЛИЙ</p> <p>Изделия по настоящему стандарту подразделяются на следующие марки:</p> <p>Ш — шамотные; ШЛ — шамотные легковесные; П — полукислые; Дн — диансовые.</p>		
Внесен Министерством строительства предприятий металлургической и химической промышленности СССР и Министерством черной металлургии СССР	Утвержден Комитетом стандартов, мер и измерительных приборов 27/1 1958 г.	Срок введения 1/IV 1958 г.

Несоблюдение стандарта преследуется по закону

Перепечатка воспрещена

II. ФОРМЫ И РАЗМЕРЫ ИЗДЕЛИЙ

Кирпич прямой (черт. 1, табл. 1)

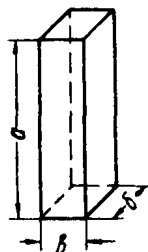

Черт. 1

Таблица 1

№№ изделий	Размеры, мм			Объем см ³	Вес, кг	
	<i>a</i>	<i>б</i>	<i>в</i>		Ш, П и Дн	ШЛ
1	230	113	100	2600	4,0	2,0
2	230	113	75	1950	3,7	3,4
3	230	113	65	1690	3,2	1,35—2,2
4	230	113	40	1040	2,0	0,83—1,36
5	250	123	75	2300	4,0	—
6	250	123	65	2000	3,8	1,6—2,6
7	300	150	65	2930	5,6	—

Кирпич прямой полуторный (черт. 2, табл. 2)

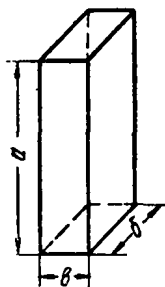

Черт. 2

Таблица 2

№№ изделий	Размеры, мм			Объем см ³	Вес, кг	
	<i>a</i>	<i>б</i>	<i>в</i>		Ш, П и Дн	ШЛ
8	230	171	75	2950	5,6	—
9	230	171	65	2560	4,9	2,0—3,3
10	250	186	75	3480	6,6	—
11	250	186	65	3020	5,7	—
12	300	225	65	4390	8,3	—

Кирпич прямой трехчетвертной (черт. 3, табл. 3)

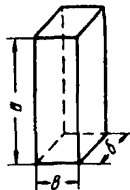

Черт. 3

Таблица 3

№№ изделий	Размеры, мм			Объем см ³	Вес, кг	
	<i>a</i>	<i>b</i>	<i>c</i>		Ш, П и Дн	ШЛ
13	171	113	75	1450	2,8	—
14	171	113	65	1260	2,4	1,0—1,60
15	186	123	75	1710	3,2	—
16	186	123	65	1490	2,8	—

Клин торцовый (двухсторонний и односторонний) (черт. 4, табл. 4)

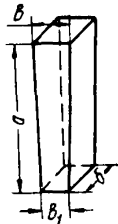

Черт. 4

Таблица 4

№№ изделий	Размеры, мм				Объем см ³	Вес, кг	
	<i>a</i>	<i>b</i>	<i>c</i>	<i>c₁</i>		Ш, П и Дн	ШЛ
17	230	113	75	65	1820	3,5	—
18	230	113	75	55	1690	3,2	—
19	230	113	65	55	1560	3,0	1,2—2,0
20	230	113	65	45	1430	2,7	1,10—1,9
21	250	123	75	65	2150	4,1	—
22	250	123	65	55	1845	3,5	1,5—2,4
23	250	123	65	45	1685	3,2	—
24	171	113	65	55	1160	2,2	—
25	171	113	65	45	1160	2,0	—
26	300	150	65	55	2700	5,1	—

Клин торцовый полуторный (черт. 5, табл. 5)

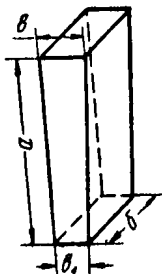

Черт. 5

Таблица 5

№№ изделий	Размеры, мм				Объем см ³	Вес, кг	
	а	б	в	в ₁		Ш, П и Дн	ШЛ
27	230	171	75	65	2750	5,2	—
28	230	171	75	55	2560	4,9	—
29	230	171	65	55	2360	4,5	1,9—3,0
30	230	171	65	45	2160	4,1	1,7—2,8
31	250	186	75	65	3260	6,2	—
32	250	186	65	55	2790	5,3	—
33	250	186	65	45	2550	4,85	—
34	300	225	65	55	4050	7,7	—
35	300	225	65	45	3710	7,0	—

Клин ребровый (черт. 6, табл. 6)

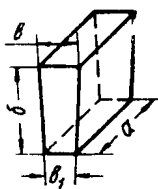

Черт. 6

Таблица 6

№№ изделий	Размеры, мм				Объем см ³	Вес, кг	
	а	б	в	в ₁		Ш, П и Дн	ШЛ
36	230	113	75	65	1820	3,5	—
37	230	113	75	55	1690	3,2	—
38	230	113	65	55	1560	3,0	1,25—2,0
39	230	113	65	45	1430	2,7	1,1—1,9
40	250	123	75	65	2150	4,1	—
41	250	123	65	55	1845	3,5	1,5—2,4
42	250	123	65	45	1700	3,2	—

Кирпич радиальный (черт. 7, табл. 7)

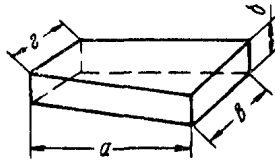

Черт. 7

Таблица 7

№№ изделий	Размеры, мм				Объем см ³	Вес, кг	
	<i>a</i>	<i>b</i>	<i>в</i>	<i>z</i>		Ш, П и Дн	ШЛ
43	230	65	113	96	1550	2,9	—
44	230	65	113	76	1415	2,7	1,1—1,8
45	230	65	113	56	1280	2,5	—

Кирпич пятовый (черт. 8, табл. 8)

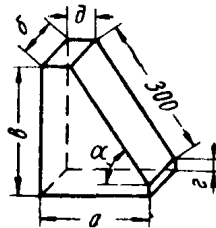

Черт. 8

Таблица 8

№№ изделий	Размеры, мм						Объем см ³	Вес, кг Ш, П и Дн
	<i>a</i>	<i>b</i>	<i>в</i>	<i>z</i>	<i>d</i>	α		
46	230	150	275	15	80	60°	6565	12,5
47	230	450	275	15	80	60°	19695	37,5
48	275	150	275	65	65	45°	8040	15,3
49	345	150	275	65	135	45°	10930	20,8

Кирпич пятовый (черт. 9, табл. 9)

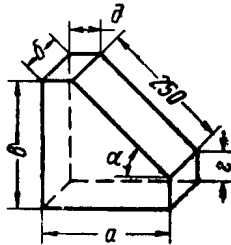

Черт. 9

Таблица 9

№№ изделий	Размеры, мм						Объем см ³	Вес, кг Ш, П и Дн
	а	б	в	г	д	α		
50	230	123	275	60	105	60°	6150	11,7

Кирпич пятовый (черт. 10, табл. 10)

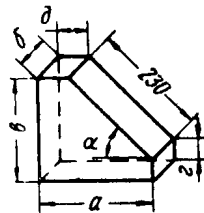

Черт. 10

Таблица 10

№№ изделий	Размеры, мм						Объем см ³	Вес, кг Ш, П и Дн
	а	б	в	г	д	α		
51	230	113	205	43	68	45°	3860	7,3
52	230	113	275	75	115	60°	5850	11,1
53	230	345	275	75	115	60°	17850	34
54	230	113	240	40	115	60°	4240	9,4
55	230	345	240	40	115	60°	15100	28,7

Кирпич пятовый (черт. 11, табл. 11)

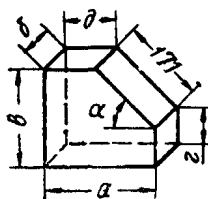

Черт. 11

Таблица 11

№№ изделий	Размеры, мм						Объем см ³	Вес, кг Ш, П и Дн
	<i>a</i>	<i>b</i>	<i>c</i>	<i>z</i>	<i>d</i>	α		
56	230	113	205	84	109	45°	4500	8,5
57	230	113	205	57	145	60°	4620	8,8

Кирпич пятовый (черт. 12, табл. 12)

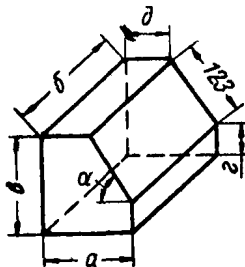

Черт. 12

Таблица 12

№№ изделий	Размеры, мм						Объем см ³	Вес, кг Ш, П и Дн
	<i>a</i>	<i>b</i>	<i>c</i>	<i>z</i>	<i>d</i>	α		
58	123	250	135	28	61	60°	3325	6,35
59	123	375	135	28	61	60°	5000	9,5
60	123	250	135	48	36	45°	3200	6,1

Кирпич пятовый (черт. 13, табл. 13)

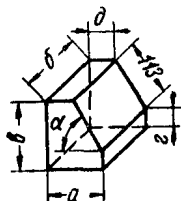

Черт. 13

Таблица 13

№№ изделий	Размеры, мм						Объем см ³	Вес, кг Ш, П и Дн
	<i>a</i>	<i>b</i>	<i>в</i>	<i>г</i>	<i>д</i>	α		
61	113	230	135	37	56	60°	2890	5,5
62	113	345	135	37	56	60°	4310	8,2
63	113	230	135	55	33	45°	2680	5,1

Кирпич оконный (черт. 14, табл. 14)

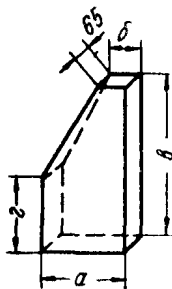

Черт. 14

Таблица 14

№№ изделий	Размеры, мм				Объем см ³	Вес, кг Ш, П и Дн
	<i>a</i>	<i>b</i>	<i>в</i>	<i>г</i>		
64	230	115	230	30	2690	5,1
65	171	56	345	145	3100	5,9

Кирпич поднасадочный пятовый (черт. 15, табл. 15)

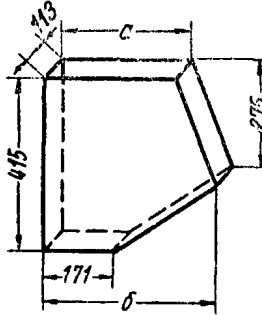

Черт. 15

Таблица 15

№№ изделий	Размеры, мм		Объем см ³	Вес, кг Ш, П и Дн
	<i>a</i>	<i>б</i>		
66	325	400	15800	30,1
67	385	459	18102	34,3

Кирпич поднасадочный распорный (черт. 16, табл. 16)

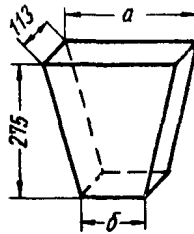

Черт. 16

Таблица 16

№№ изделий	Размеры, мм		Объем см ³	Вес, кг Ш, П и Дн
	<i>a</i>	<i>б</i>		
68	284	138	6554	12,5
69	520	374	13894	26,4

Кирпич поднасадочный брус (черт. 17, табл. 17)

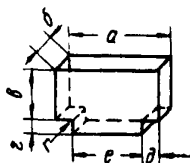

Черт. 17

Таблица 17

№№ изделий	Размеры, мм							Объем см ³	Вес, кг Ш, П и Дн
	а	б	в	г	д	е	г		
70	350	75	113	56	60	230	5	3938	7,5
71	230	75	113	25	40	150	5	2216	4,2

Кирпич сводовый подвесной (черт. 18, табл. 18)

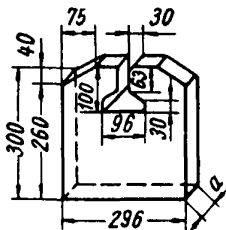

Черт. 18

Таблица 18

№№ изделий	Размеры, мм	Объем см ³	Вес, кг	
	а		Ш, П и Дн	ШЛ
72	100	8060	15,3	6,5—10,5
73	75	6045	11,5	4,9—7,9

Кирпич сводовый подвесной ребристый (черт. 19, табл. 19)

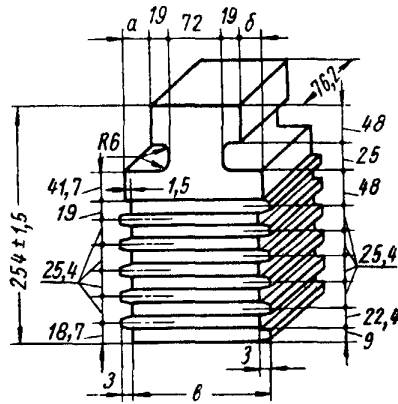

Детализация ребер

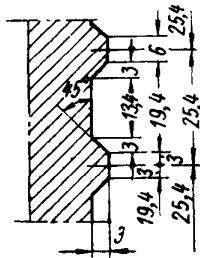

Черт. 19

Таблица 19

№№ изделий	Размеры, мм			Объем см ³	Вес, кг	
	<i>a</i>	<i>b</i>	<i>в</i>		Ш, П и Дн	ШЛ
74	—	25	135-2	2485	4,56	2—3,23
75	25	—	135-2	2485	4,56	2—3,23
76	25	25	160-2	2680	4,96	2,14—3,5

Кирпич бортовой выдвжного пода (черт. 20, табл. 20)

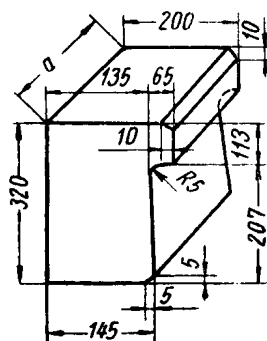

Черт. 20

Таблица 20

№№ изделий	Размер <i>a</i> , мм	Объем см ³	Вес, кг Ш, П и Дн
77	230	11850	22,5
78	113	5925	11,25

Плита (черт. 21, табл. 21)

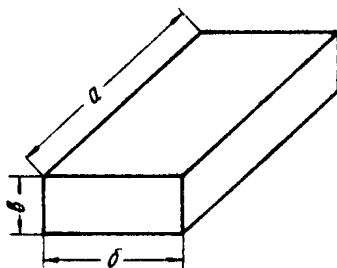

Черт. 21

Таблица 21

№№ изделий	Размеры, мм			Объем см ³	Вес, кг Ш, П и Дн
	<i>a</i>	<i>б</i>	<i>в</i>		
79	460	230	75	7940	15,1
80	575	170	80	7820	14,9
81	690	170	100	11700	22,2

Изделия огнеупорные общего назначения

ГОСТ 8691—58

Брус (черт. 22, табл. 22)

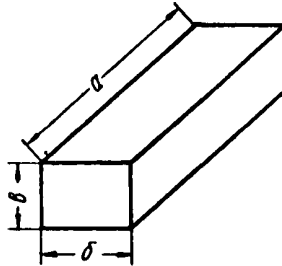

Черт. 22

Таблица 22

№№ изделий	Размеры, мм			Объем см ³	Вес, кг Ш, П и Дн
	<i>a</i>	<i>б</i>	<i>в</i>		
82	460	113	135	7000	13,3

Кирпич опорный (черт. 23, табл. 23)

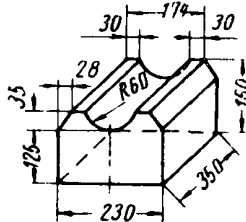

Черт. 23

Таблица 23

№№ изделий	Объем см ³	Вес, кг Ш, П и Дн
83	11840	22,5

Кирпич горелочный (черт. 24, табл. 24)

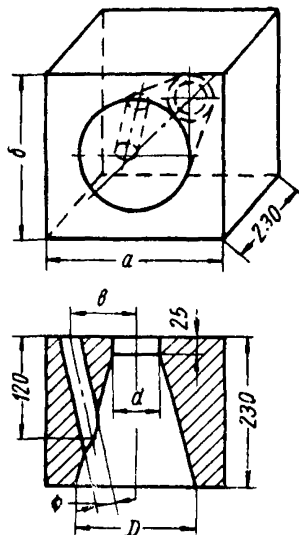

Черт. 24

Таблица 24

№№ изделий	Размеры, мм						Объем см ³	Вес, кг Ш, П
	a	b	в	D	d	Ø		
84	230	205	80	150	50	35	9010	17
85	340	335	120	190	75	45	23800	45
86	340	335	120	210	100	45	23600	42
87	340	335	130	240	125	40	21000	39
88	340	335	130	260	150	40	19500	36,5

Кирпич футеровочный рамы игольчатого рекуператора (черт. 25, табл. 25)

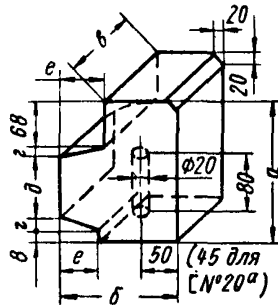

Черт. 25

Таблица 25

№№ изделий	Для швеллера №	Размеры, мм						Объем см ³	Вес, кг Ш, П
		a	$б$	$в$	$г$	$д$	$е$		
89	14 ^а	200	118	170	12	100	54	3150	5,9
90	16 ^а	220	122	170	14	116	58	3600	6,8
91	18 ^а	240	122	170	15	134	62	4000	7,5
92	20 ^а	260	122	170	16	152	68	4150	7,8
93	14 ^а	200	118	115	12	100	54	2150	4
94	16 ^а	220	122	115	14	116	58	2450	4,6
95	18 ^а	240	122	115	15	134	62	2720	5,1
96	20 ^а	260	122	115	16	152	68	2830	5,3

Кирпич футеровочный средних реек игольчатого рекуператора
(черт. 26, табл. 26)

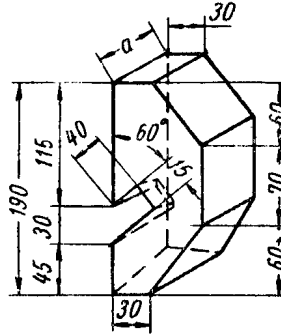

Черт. 26

Таблица 26

№№ изделий	Размер, мм	Объем см ³	Вес, кг Ш, П
	<i>a</i>		
97	170	1815	3,4
98	115	1230	2,3

Кирпич лекальный (черт. 27, табл. 27)

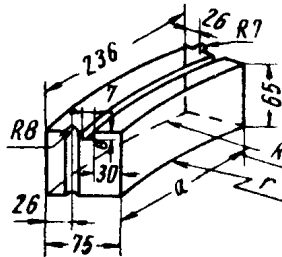

Черт. 27

Таблица 27

№№ изделий	Размеры, мм			Объем см ³	Вес, кг		Диаметр круга мм		Количество кирпичей на круг
	а	г	Р		Ш, П и Дн	ШЛ	внутренний	наружный	
99	175	200	275	1040	1,95	0,83—1,35	400	550	7
							475	625	8
100	188	275	350	1065	2	0,85—1,38	550	700	9
							625	775	10
101	196	350	425	1080	2,03	0,86—1,4	700	850	11
							775	925	12
102	202	425	500	1090	2,04	0,87—1,42	850	1000	13
							925	1075	14
103	208	500	575	1100	2,06	0,88—1,4	1000	1150	15
							1075	1225	16
							1150	1300	17
							1225	1375	18
104	214	650	725	1110	2,08	0,88—1,4	1300	1450	19
							1375	1525	20
							1450	1600	21
							1525	1675	22
							1600	1750	23
105	218	910	985	1105	2,7	0,88—1,4	1820	1970	26
							2000	2150	29
							2400	2550	34
							2600	2750	37

III. ТЕХНИЧЕСКИЕ ТРЕБОВАНИЯ

Физико-химические показатели, допускаемые отклонения по размерам, внешние признаки, методы испытаний, хранение и транспортирование должны соответствовать действующим стандартам:

- на изделия шамотные — ГОСТ 390—54;
- на изделия полукислые — ГОСТ 4873—49;
- на изделия шамотно-легковесные — ГОСТ 5040—58;
- на изделия диновые — ГОСТ 4157—48.

Замена

ГОСТ 5040—58 введен взамен ГОСТ 5040—49.
