

ГОСУДАРСТВЕННЫЙ КОМИТЕТ ПО ГРАЖДАНСКОМУ СТРОИТЕЛЬСТВУ И АРХИТЕКТУРЕ
ПРИ ГОССТРОЕ СССР

ТИПОВЫЕ КОНСТРУКЦИИ И ДЕТАЛИ ЗДАНИЙ И СООРУЖЕНИЙ

СЕРИЯ 2.130-1

**ДЕТАЛИ СТЕН И ПЕРЕГОРОДОК
ЖИЛЫХ ЗДАНИЙ**

ВЫПУСК 8

ПЕРЕГОРОДКИ

ЦЕНТРАЛЬНЫЙ ИНСТИТУТ ТИПОВЫХ ПРОЕКТОВ

10540
Центр 8-93

МОСКВА

ЦЕНТРАЛЬНЫЙ ИНСТИТУТ ТИПОВОГО ПРОЕКТИРОВАНИЯ
ГОССТРОЯ СССР

Москва, А-445, Смольная ул., 22

Сдано в печать 15.X 1975 г.

Заказ № 6810 Тираж 400 экз.

ГОСУДАРСТВЕННЫЙ КОМИТЕТ ПО ГРАЖДАНСКОМУ СТРОИТЕЛЬСТВУ И АРХИТЕКТУРЕ
ПРИ ГОССТРОЕ СССР

ТИПОВЫЕ КОНСТРУКЦИИ И ДЕТАЛИ ЗДАНИЙ И СООРУЖЕНИЙ

СЕРИЯ 2.130-1

ДЕТАЛИ СТЕН И ПЕРЕГОРОДОК ЖИЛЫХ ЗДАНИЙ

ВЫПУСК 8

ПЕРЕГОРОДКИ

РАЗРАБОТАН
ЦНИИЭП ЖИЛЩА

УТВЕРЖДЕН ГОСУДАРСТВЕННЫМ КОМИТЕТОМ
ПО ГРАЖДАНСКОМУ СТРОИТЕЛЬСТВУ И АРХИТЕКТУРЕ
ПРИ ГОССТРОЕ СССР

25 ДЕКАБРА 1969 ГОДА, ПРИКАЗ № 271

ЦЕНТРАЛЬНЫЙ ИНСТИТУТ ТИПОВЫХ ПРОЕКТОВ

МОСКВА

СОГЛАСОВАНО		ДАТА	
Штеглиц А	Аронова Р И	Инвент. №	Взамен №
Рук сектора	Рук группы		
Крипа А И	Лыковича А	Смирнов Б Н	Хмельницкий
Валерьянов	Рук ОТД	Рук ОТД № 15	Рук инж. пр-та
ЖИЛИЩА			
<p>-----</p> <p style="text-align: center;">Наименование листов</p> <p style="text-align: center;">-----</p> <p style="text-align: center;">I</p> <p>-----</p>		<p>№ листов</p> <p style="text-align: center;">2</p>	<p>№ страниц</p> <p style="text-align: center;">8</p>
Содержание выпуска		С-I - С-4	3-6
Пояснительная записка		П-I - П-4	7-10
Монтажные схемы панельных перегородок.		I	II
Маркировка деталей.			
ПЕРЕГОРОДКИ ИЗ ГИПСОБЕТОННЫХ ПАНЕЛЕЙ			
Опираение междуквартирной перегородки на междуэтажное перекрытие. Деталь I.		2	I2
Опираение междуквартирной перегородки на перекрытие над холодным подпольем /неотапливаемым подвалом/. Деталь 2.		3	I3
Опираение междуквартирной перегородки I-го этажа при полах на грунте. Деталь 3.		4	I4
Опираение междукомнатной перегородки на междуэтажное перекрытие. Деталь 4.		5	I5
Опираение междукомнатной перегородки на перекрытие над холодным подпольем /неотапливаемым подвалом/. Деталь 5.		6	I6
Опираение междукомнатной перегородки I-го этажа при полах на грунте. Деталь 6.		7	I7
Крепление междуквартирной перегородки к стене /монтажный элемент-пристреливаемая скоба/. Деталь 7.		8	I8
Крепление междуквартирной перегородки к панельной стене /монтажный элемент-скоба с анкером, заделываемым в вертикальный шов между стеной и перекрытием/. Деталь 8.		9	I9
Крепление междуквартирной перегородки к блочной или блочной стене /монтажный элемент-скоба с анкером, заделываемым в горизонтальный шов элементов стен /. Деталь 9.		10	20
Крепление междуквартирной перегородки к панельной или блочной стене /монтажный элемент - ерш/. Деталь 10.		11	21
Крепление междуквартирной перегородки к кирпичной стене /монтажный элемент-ерш/. Деталь 11.		12	22
Заделка стыка междуквартирной перегородки с панельной или блочной стеной. Деталь 12.		13	23
Заделка стыка междуквартирной перегородки с кирпичной стеной. Деталь 13.		14	24
ТД	перегородки	СЕРИЯ 2.130-1	
1969	СОДЕРЖАНИЕ ВЫПУСКА	ВЫПУСК 8	ЛИСТ 8-1

1	2	3
Крепление междуконнатной перегородки к стене /монтажный элемент - пристреливаемая скоба/. Деталь 14.	15	25
Крепление междуконнатной перегородки к панельной стене /монтажный элемент-скоба с анкером, заделываемым в вертикальный шов между стеной и перекрытием/. Деталь 15.	16	26
Крепление междуконнатной перегородки к панельной или блочной стене /монтажный элемент - скоба с анкером, заделываемым в горизонтальный шов элементов стен/. Деталь 16.	17	27
Крепление междуконнатной перегородки к панельной или блочной стене /монтажный элемент-ерш/. Деталь 17.	18	28
Крепление междуконнатной перегородки к кирпичной стене /монтажный элемент-ерш/. Деталь 18.	19	29
Заделка стыка междуконнатной перегородки со стеной. Детали 19 и 20.	20	30
Соединение междуконнатных перегородок - Т-образный стык. Детали 21 и 22.	21	31
Соединение междуконнатных перегородок - Г-образный стык. Детали 23 и 24.	22	32
Соединение междуконнатных перегородок, стыкующихся в одной плоскости. Детали 25 и 26.	23	33
Заделка стыков междуконнатных перегородок. Детали 27, 28 и 29.	24	34
Крепление междуквартирной перегородки к панели перекрытия /монтажный элемент-накладка с анкером/. Деталь 30.	25	35
Крепление междуквартирной перегородки к панели перекрытия /монтажный элемент - ерш/. Деталь 31.	26	36
Крепление междуквартирной перегородки к панели перекрытия в случае совпадения шва в перекрытии с осью перегородки /монтажный элемент-скоба с анкером/. Деталь 32.	27	37
Крепление междуквартирной перегородки к панели перекрытия в случае совпадения шва в перекрытии с боковой гранью перегородки /монтажный элемент-скоба с анкером/. Деталь 33.	28	38

ТД	перегородки	серия 2.130 - 1
1969	СОДЕРЖАНИЕ ВЫПУСКА	ВЫПУСК 8 ЛИСТ С-2

СОГЛАСОВАНО		ДАТА	И. ДЕНТ И	ВЗАМЕН
Р/К сектора	Шеренцова А.			
Р/К группы	Аронова Р.И.			
КРИППА А.И.	Дычовичная А.			
СМИРНОВ Б.И.	Хмельницкий М.			
ВЕЛЛЕРЮ И.				
БАМАНОВ О.Д.				
КА КОНСТ. ПРОД.				
Р/К ОТД. №15				
К.И. НИЖ. ПР. ТА				
----- I -----				
		29	39	
		30	40	
		31	41	
		32	42	
		33	43	
		34	44	
		35	45	
ПЕРЕГОРОДКИ ИЗ ШЛАКОБЕТОННЫХ ПАНЕЛЕЙ				
		36	46	
		37	47	
		38	48	
		39	49	
		40	50	
		41	51	
		42	52	

	2	3
Соединение перегородок /монтажный элемент - стержень, привариваемый к закладным деталям перегородок/. Детали 52 и 53.	43	53
Заделка стыка перегородок между собой. Заделка стыка перегородки с перекрытием. Детали 54 и 55.	44	54
Крепление дверного блока к перегородке /дверной блок и перегородка стыкуются в одной плоскости/. Детали 56 и 57.	45	55
Крепление дверного блока к перегородке /дверной блок и перегородка стыкуются в одной плоскости/. Детали 58 и 59.	46	56
Крепление дверного блока к перегородке /дверной блок и перегородка стыкуются под углом/. Детали 60 и 61.	47	57

ПЕРЕГОРОДКИ ИЗ ЖЕЛЕЗОБЕТОННЫХ ПАНЕЛЕЙ

Опираение перегородки санузла на железобетонный поддон. Деталь 62.	48	58
Крепление дверного блока к перегородке /дверной блок и перегородка стыкуются в одной плоскости/. Детали 63 и 64.	49	59
Крепление дверного блока к перегородке /дверной блок и перегородка стыкуются в одной плоскости/. Детали 65 и 66.	50	60
Крепление дверного блока к перегородке /дверной блок и перегородка стыкуются под углом/. Детали 67 и 68.	51	61

ТД	ПЕРЕГОРОДКИ	СЕРИЯ 2.130-1
1969	СОДЕРЖАНИЕ ВЫПУСКА	ВЫПУСК 3 ЛИСТ 64

ВВЕДЕНИЕ

Альбомы типовых деталей жилых и общественных зданий предназначаются для применения при проектировании и строительстве жилых и общественных зданий.

Альбомы типовых деталей жилых зданий, строящихся в обычных условиях, являются основными. Альбомы типовых деталей для общественных зданий в обычных условиях строительства и для жилых и общественных зданий, строящихся в особых условиях содержат необходимые детали дополняющие материалы основных альбомов.

Альбомы типовых деталей для обычных условий строительства разделяются на следующие серии, маркировка которых принята в соответствии с системой маркировки "Строительного каталога".

Наименование конструктивных элементов здания	Номера серии для здания	
	жилых	общественных
Фундаменты	2.110-I	2.210-I
Каркасы	2.120-I	2.220-I
Стены и перегородки	2.130-I	2.230-I
Перекрытия	2.140-I	2.240-I
Лестницы	2.150-I	2.250-I
Покрытия	2.160-I	2.260-I
Встроенное оборудование	2.170-I	2.270-I
Объемные элементы	2.180-I	2.280-I
Инженерное оборудование	2.190-2	2.290-2

Альбомы типовых деталей содержат основные узлы конструкций. При проектировании, в необходимых случаях, возможно применение деталей специфических для данного проекта.

Каждая серия альбомов типовых деталей состоит из одного или нескольких выпусков.

В каждом выпуске типовые детали имеют последовательную нумерацию и обозначены на листах цифрой в кружке.

При использовании альбомов типовых деталей непосредственно на строительстве, на монтажных чертежах проекта ставится марка детали в виде дроби в кружке, где в числителе указывается номер серии альбома, а в знаменателе - слеза номер выпуска, справа - номер детали, например:

$$\frac{2.160-I}{2-8}$$

При использовании альбомов типовых деталей проектными организациями путем проектирования деталей с внесением, в необходимых случаях, уточнений и дополнений, детали маркируются по системе, принятой в разрабатываемом проекте.

По мере развития строительной техники альбомы типовых деталей пополняются новыми решениями путем замены устаревших деталей и узлов или издания дополнительных выпусков альбомов.

СОГЛАСОВАНО
 Рук. сектора
 Рук. группы
 Дата
 Инвентик
 Взамен И
 КРИПА А И
 ПРОВЕРЕНА И
 С. МИРНОВА Б. И
 ХИЛЬНИЦКИ И
 ВЕЛЕРЮ И
 ЖИЛИЩА
 ТД
 1969

ТД	перегородки	серия 2.130-1	
1969	пояснительная записка	выпуск 8	лист II-I

ПЕРЕГОРОДКИ ЖИЛЫХ ЗДАНИЙ

К перегородкам жилых зданий относятся все внутренние несущие вертикальные ограждающие конструкции, возводимые, как правило, в пределах одного этажа.

Перегородки должны удовлетворять требованиям звукоизоляции, изложенным в СНиП П-В.6-62 "Ограждающие конструкции. Нормы проектирования", а также требованиям огнестойкости, регламентированным СНиП П-А.5-62 "Противопожарные требования. Основные положения проектирования".

В зависимости от конструктивного решения сборные перегородки многоэтажных жилых зданий могут быть

- панельными,
- плитными и
- мелкоштучными.

Панельные перегородки (гипсобетонные, шлакобетонные, железобетонные и из др. материалов) являются основным видом перегородок, применяемых в многоэтажных жилых зданиях. Междуквартирные и междуквартирные панельные перегородки рекомендуется выполнять преимущественно из гипсобетона, причем междуквартирные перегородки следует делать двухслойными из 6-сантиметровых гипсобетонных панелей (по ГОСТ 9574-60 и по ИИ-03-04) с 6-сантиметровым воздушным прослойком между панелями, а междуквартирные - однослойными из тех же панелей. Перегородки санузлов следует выполнять из шлакобетонных (по ИИ-03-04), железобетонных, гипсцементных, гипсцементшлакобетонных панелей. В случае применения гипсобетона для перегородок санузлов следует изготавливать гипсобетон на водостойком гипсцементноупрочающем вяжущем.

Плитные перегородки (из гипсовых плит по ГОСТ 6428-52, из гипсокартовых плит по ГОСТ 1007-61, из фибролитовых плит по ГОСТ 8928-58, из железобетонных, пеносиликатных и др. плит) применяются в многоэтажных жилых зданиях в ограниченном объеме.

Мелкоштучные перегородки могут применяться в подвалах вновь строящихся многоэтажных жилых зданий для выгораживания сараев. Такие перегородки выполняются кирпичными в 1/2 кирпича или из кирпича "на ребро" - с прокладкой в каждом четвертом ряду продольной арматуры \varnothing 6 мм.

Материалы, применяемые в конструкциях перегородок, должны удовлетворять требованиям, изложенным в соответствующих главах СНиП, ГОСТах и ТУ на отдельные виды материалов.

В данный выпуск включены детали панельных перегородок, имеющих наибольшее распространение в массовом индустриальном жилищном строительстве.

Соответственно этому все детали данного выпуска разбиты по разделам, каждый из которых включает вопросы опирания, крепления и заделки стыков гипсобетонных, шлакобетонных и железобетонных перегородочных панелей.

Перегородки опираются на перекрытие через слой цементного раствора. В случае конструктивной необходимости возможно опирание перегородочной панели на опорные участки панели перекрытия через клинья с тщательной заделкой зазора между панелью перегородки и панелью перекрытия панлей или минеральной ватой, смоченными раствором.

ТД	перегородки	серия 2.130-1
1969	ПОЯСНИТЕЛЬНАЯ ЗАПИСКА	выпуск 8 лист П-2

При устройстве перегородок 1-го этажа в варианте с холловыми подпольями (неотсталиваемым подвалом), а также при работах на грунте перегородочные панели утапливаются на кирпичную стенку, высота которой определяется конструкцией пола. В этих случаях между низом перегородки и слоем цементного раствора укладывается рулонная гидроизоляция. Устройство рулонной гидроизоляции предусматривается и для случая опирания гипсобетонных перегородок на междуэтажное перекрытие (на соображений предохранения нижней обвязки панелей от возможного увлажнения в период монтажа и эксплуатации).

Для железобетонных перегородочных панелей приведено решение узла опирания перегородок на железобетонный поддон санузла.

Перегородки крепятся к стенам, а при длине более 3 м - и к перекрытиям. Крепление перегородок длиной менее 3 м к перекрытиям необходимо в том случае, если вертикальная грань перегородки примыкает к дверной коробке.

Крепление гипсобетонных перегородочных панелей к наружным и внутренним стенам, вентиляционным блокам, электропанелям, стойкам каркаса, панелям перекрытий, а также соединение гипсобетонных перегородок между собой осуществляется либо скобами и накладками различной конструкции, либо ершами (закрепами) и гвоздями. Рекомендации по применению того или иного способа крепления, зависящего от материала ограждающих конструкций, а также от других факторов, даны на листах соответствующих деталей.

Крепление шлакобетонных и железобетонных перегородочных панелей к стеновым конструкциям и соединение таких перегородок между собой производится путем приварки анкеров (арматурных стержней) к закладным деталям, располагаемым на верхней грани перегородочных панелей. Необходимо отметить, что способы крепления железобетонных панельных перегородок следует заимствовать из соответствующих деталей данного выпуска, относящихся к шлакобетонным перегородкам.

Крепление дверных блоков к гипсобетонным и шлакобетонным перегородочным панелям производится гвоздями, забиваемыми в деревянную обвязку проема перегородочной панели, если ерш блока располагается в плоскости перегородки, а для гипсобетонных перегородок - и для случая расположения блока в плане под углом относительно перегородки. Для шлакобетонных перегородок в последнем случае дверные блоки крепятся гвоздями в деревянные антисептированные пробки, которые закладываются при изготовлении панели или же ставятся в рассверленные по месту отверстия. В этом же случае возможно крепление дверного блока ершами, забиваемыми в деревянные пробки.

Соединение дверных блоков с железобетонными перегородочными панелями осуществляется гвоздями, забиваемыми в деревянные антисептированные пробки, закладываемые при изготовлении перегородок или вставляемые в рассверленные по месту отверстия.

Дверные наличники необходимо прочно прикрепить к коробкам с напуском на перегородку не менее 10 мм, с плотным прилеганием наличников к перегородке.

Стыки перегородок со стенами и прочими конструктивными элементами, стыки перегородок между собой, а также стыки между верхней гранью перегородки и нижней плоскостью панели перекрытия для обеспечения необходимой звукоизоляции должны тщательно конопатиться паклей или минеральной ваткой, смоченными в гипсовом растворе (для гипсобетонных перегородок) или в цементном растворе (для шлакобетонных и железобетонных перегородок).

Стыки перегородок между собой, а также стыки перегородок со всеми конструктивными элементами здания (если эти стыки не закрыты наличниками, накладками или раскладками) должны проклеиваться снаружи тканью (серпянкой, крэй, миталье и т.д.) и тщательно приклеиваться под окраску или оклейку обоями.

ТД

перегородки

СЕРИЯ
2.130-1

1969

ПОЯСНИТЕЛЬНАЯ ЗАПИСКА

ВЫПУСК
8ЛИСТ
II-3

**ПЕРЕЧЕНЬ НОРМАТИВНЫХ МАТЕРИАЛОВ
И ИСПОЛЬЗОВАНИЙ ИТЕРАТУРЫ**

1. СНиП I-B.6-62 Гипсопла и гипсобетонные изделия.
2. СНиП II-A.5-62 Промышленные требования. Основные положения проектирования.
3. СНиП II-B.6-62 Ограждающие конструкции. Нормы проектирования.
4. СНиП II-B.7-62 Деревянные конструкции. Правила производства и приемки монтажных работ.
5. ГОСТ 6629-64 Двери деревянные для жилых и общественных зданий.
6. ГОСТ 8242-65 Детали деревянные строганы погонажные.
7. ГОСТ 9574-60 Панели гипсобетонные для перегородок.
8. ГОСТ 11309-65 Дома жилые крупнопанельные.
9. НИ-08-01 Деревянные изделия.
Альбом 41-64. Столярные изделия.
10. НИ-08-04 Гипсобетонные и легкбетонные изделия.
Альбом 81-64. Гипсобетонные и влакбетонные перегородки.
Альбом 82-64. Гипсобетонные перегородки, изготовляемые прокатным способом.
Альбом 90. Блоки наружных и внутренних стен и гипсобетонные перегородки для девятиэтажных жилых домов.
11. Инструкция по звукоизоляции помещений жилых и общественных зданий. (СН 39-58). Госстрой СССР. М. 1959.
12. Указания по проектированию конструкций крупнопанельных жилых домов. (СН 321-65). Госкомитет по гражд. стр-ву и арх-ре при Госстрое СССР. М. 1966.
13. Технические условия на изготовление и применение крупноразмерных гипсобетонных панелей для перегородок. (ТУ 108-55). Минстрой УССР. Киев. 1957.
14. Перегородки. НКТП СССР. "Промстройпроект". Отдел стандартизации. 1934.
15. Типовые детали зданий. Раздел 3. Перегородки. Наркомат по стр-ву СССР. Госстройиздат. М.Л. 1939.
16. Типовые детали зданий. Раздел У. Перегородки и кабин. Мин-во стр-ва предпр. тяж. индустрии СССР. Стройиздат. М. 1946.
17. Пособие по проектированию ограждающих конструкций зданий. НИИСе. Стройиздат. М. 1967.

ТД	ПЕРЕГОРОДКИ	СЕРИЯ 2.100-
1969	ПОЯСНИТЕЛЬНАЯ ЗАПИСКА	ВЫПУСК 8 ЛИСТ II-4

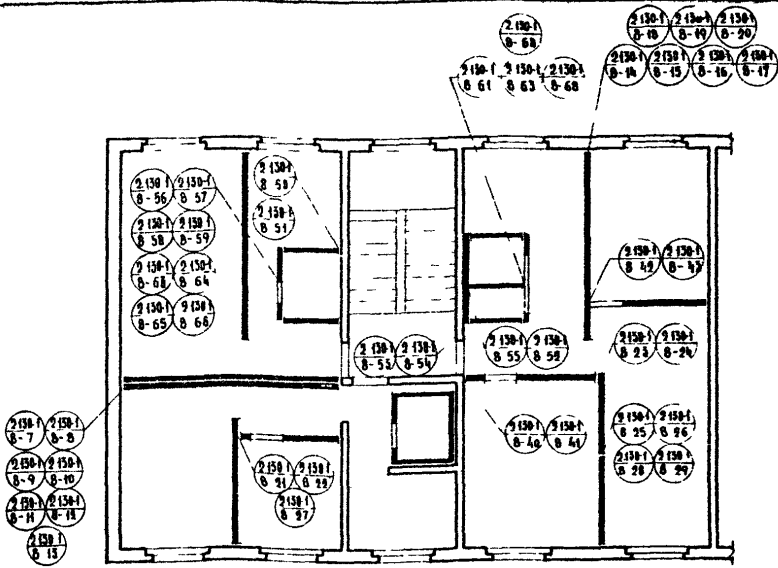

○ N СЕРИИ
N ВЫПУСКА N ДЕТАЛИ

МЕЖДУЭТАЖНОЕ ПЕРЕКРЫТИЕ

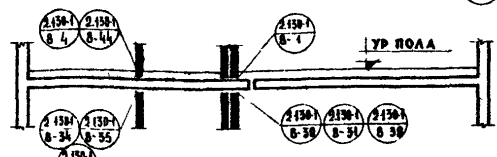

МЕЖДУЭТАЖНОЕ ПЕРЕКРЫТИЕ

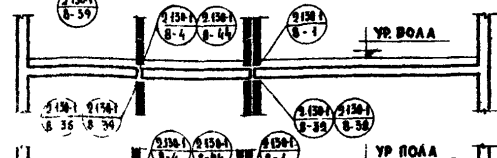

МЕЖДУЭТАЖНОЕ ПЕРЕКРЫТИЕ

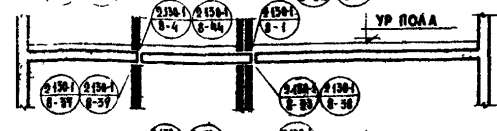

ПЕРЕКРЫТИЕ НАД ХОЛОДНЫМ ПОДПОЛАКОМ / НЕОТАПЛЯЕМЫМ ПОДВАЛОМ /

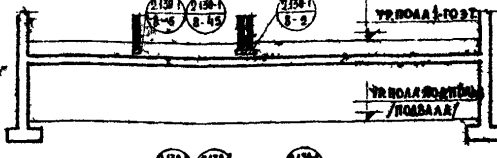

ПОЛЫ НА ГРУНТЕ

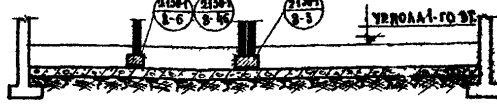

ТД	МОНТАЖНЫЕ СХЕМЫ ПАНЕЛЬНЫХ ПЕРЕГОРОДОК	СЕРИЯ 2.130-1	
1969	МАРКИРОВКА ДЕТАЛЕЙ	ВЫПУСК 8	ЛИСТ 1

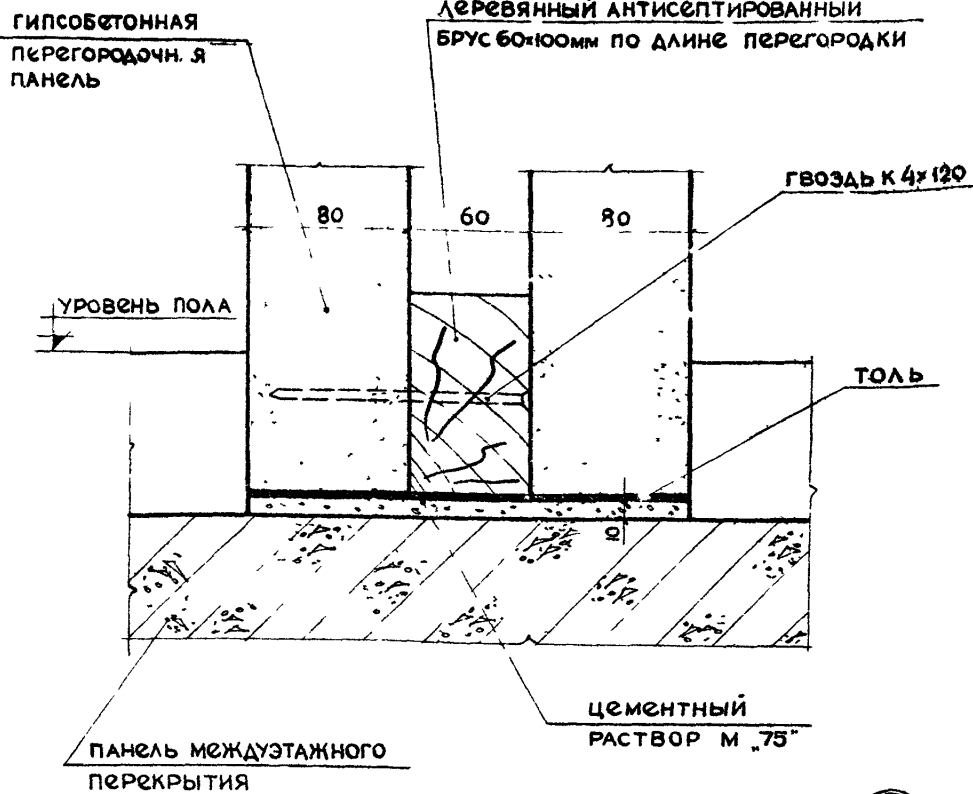

ПРИМЕЧАНИЯ:

- 1 Толщина конструкции пола показана условно
- 2 Узлы примыкания полов различной конструкции к перегородкам - см альбом ТД „примыкания полов“ /серия 2140-1, выпуск 3/
- 3 Деревянный антисептированный брус может быть заменен антисептированными бобышками того же сечения длиной 300-400 мм, устанавливаемыми через 1,5-2 м по длине панели
- 4 Гвозди для крепления прокладного бруса к перегородочной панели принимать по ГОСТ 4028-68
- 5 Для случая опирания междуквартирной перегородки на перекрытие над теплым подпольем /отопливаемым подвалом/ может быть использована данная деталь
- 6 Деталь применима также и для других толщин перегородок и прослойки

ТД	Перегородки из гипсобетонных панелей	серия
	опирание междуквартирной перегородки на междуэтажное перекрытие	2.130-1
1969 г.	Деталь 1	выпуск лист 8 2

Д.А.А.
 ПРОИЗВЕДЕНА
 ИНВЕНТ. №
 ВЗАМЕС
 ЕФРимова И.
 Беркутова Е.
 Валер Ю.
 Криппа А. и Ст. инженер
 Дыковичная на техник
 Смирнов В. И. Проверка
 Инженер Ю. М.
 Валер Ю. М.
 Д.А.А.
 ПРОИЗВЕДЕНА
 ИНВЕНТ. №
 ВЗАМЕС

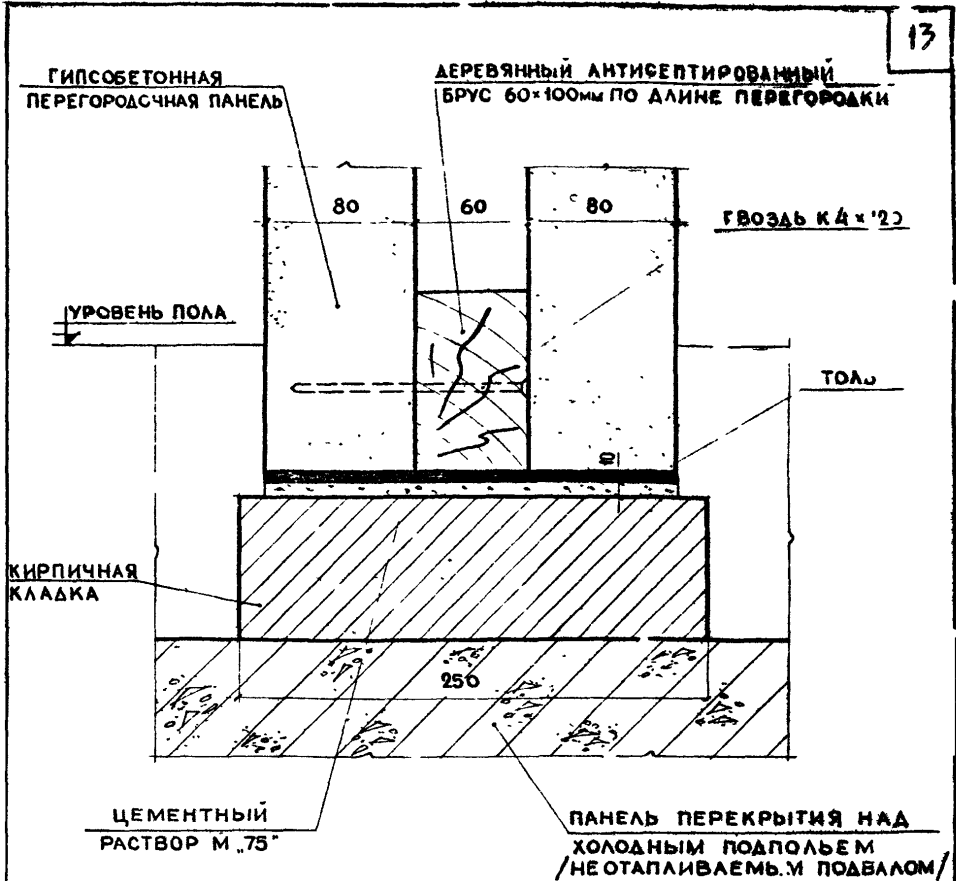

ПРИМЕЧАНИЯ:

2

1. Толщина конструкции пола показана условно.
2. Узлы примыкания полов различной конструкции к перегородкам - см. альбом т.д. "Примыкания полов" /серия 2.140-1, выпуск 3/
3. ДЕРЕВЯННЫЙ АНТИСЕПТИРОВАННЫЙ БРУС МОЖЕТ БЫТЬ ЗАМЕНЕН АНТИСЕПТИРОВАННЫМИ БОВЫШКАМИ ТОГО ЖЕ СЕЧЕНИЯ ДЛИНОЙ 300-400 мм, УСТАНОВЛИВАЕМЫМИ ЧЕРЕЗ 1,5-2 м ПО ДЛИНЕ ПАНЕЛИ.
4. ГВОЗДИ ДЛЯ КРЕПЛЕНИЯ ПЕРЕКРЫТИЯ БРУСА К ПЕРЕГОРОДСКОЙ ПАНЕЛИ ПРИНИМАТЬ ПО ГОСТ 4028-63
5. КИРПИЧНАЯ КЛАДКА ВЫПОЛНЯЕТСЯ ИЗ КИРПИЧА М.100 НА ЦЕМЕНТНОМ РАСТВОРЕ М.75. ВЫСОТА КИРПИЧНОЙ КЛАДКИ НАЗНАЧАЕТСЯ В ЗАВИСИМОСТИ ОТ ТОЛЩИНЫ КОНСТРУКЦИИ ПОЛА.
6. КИРПИЧНАЯ КЛАДКА - МОЖЕТ БЫТЬ ЗАМЕНЕНА СТЕНКОЙ ИЗ БЕТОНА М.50.
7. ДЕТАЛЬ ПРИМЕНЯЕТСЯ ТАКЖЕ И ДЛЯ ДРУГИХ ТОЛЩИН ПЕРЕГОРОДОК И ПРОСЛАДОК.

ТД	ПЕРЕГОРОДКИ ИЗ ГИПСОБЕТОННЫХ ПАНЕЛЕЙ	СЕРИЯ
	ОПРАНИ.2 МЕЖДУКВАРТАЛЬНОЙ ПЕРЕГОРОДКИ НА ПЕРЕКРЫТИИ НАД ХОЛОДНЫМ ПОДПОЛЬЕМ /НЕОТАПЛИВАЕМЫМ ПОДВАЛОМ/	2.130-1
1969г.	ДЕТАЛЬ 2	ВЫПУСК ЛИСТ 8 3

ДАГА
ИНВЕНТ. №
ВЗАМЕН

СОГЛАСОВАНО
ДИРЕКТОРА
ОБОЮСРОУ
ДИРЕКТОРА
ДИРЕКТОРА

СЕРГЕЕВ И.И.
СЕРГЕЕВ Е.И.
ВЛАДЕР Ю.И.

КРИПА А.И. Е.И. ИНЖЕНЕР
КОЛОДИЧНА П.А. ТЕХНИК
САМИРОВ Б.И. ПРОВЕРИЛ
ДИРЕКТОР

ДИРЕКТОР
ДИРЕКТОР
ДИРЕКТОР

ЖИЛИЩНО-КОММУНАЛЬНОЕ ХОЗЯЙСТВО

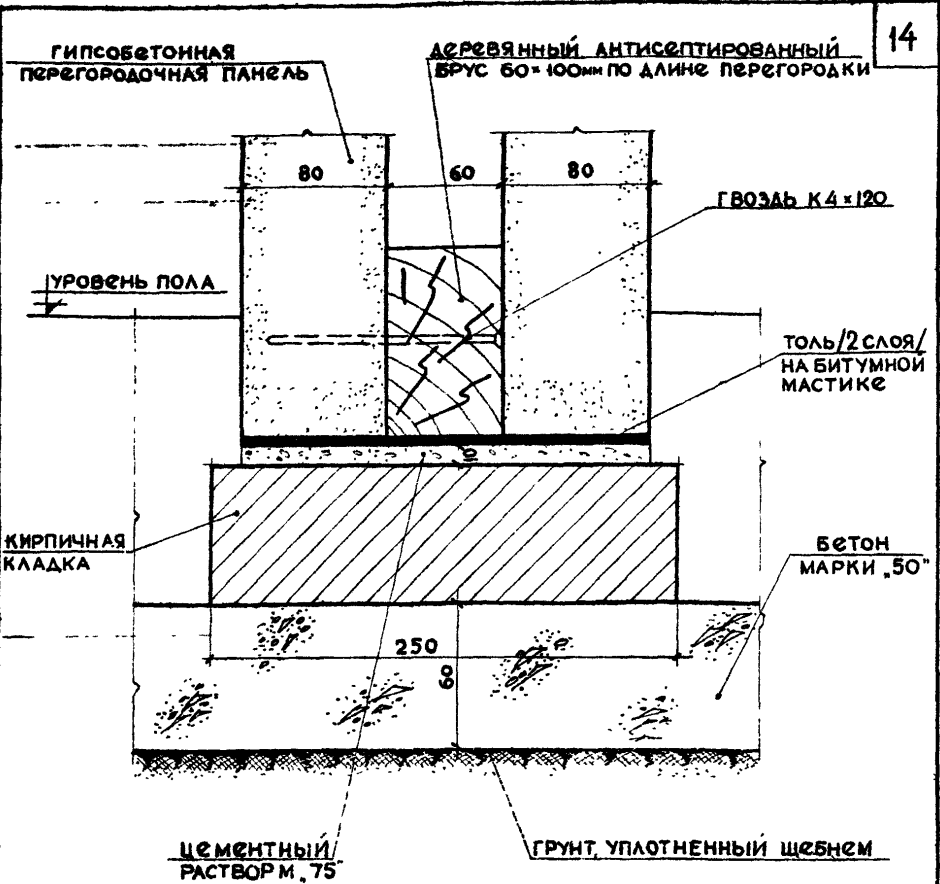

14

3

ПРИМЕЧАНИЯ:

1. Толщина конструкции пола показана условно.
2. Узлы примыкания полов различной конструкции к перегородкам - см. альбом ТД "Примыкания полов" /серия 2-140-1, выпуск 3/.
3. Деревянный антисептированный брус может быть заменен антисептированными вставками того же сечения длиной 300x400 мм, устанавливаемыми через 1,5-2 м по длине панели.
4. Гвозди для крепления прокладного бруса к перегородочной панели принимать по ГОСТ 4028-63.
5. Кирпичная кладка выполняется из кирпича м 100 на цементном растворе м 75. Высота кирпичной кладки назначается в зависимости от толщины конструкции пола.
6. Кирпичная кладка может быть заменена стенкой из бетона м 50.
7. Деталь применима также и для других толщин перегородок и прослойки.

ТД	перегородки из гипсобетонных панелей опирание междуквартирной перегородки 1-го этажа при полах на грунте	серия 2.130-1
	1969г.	выпуск лист 8 4

Деталь 3

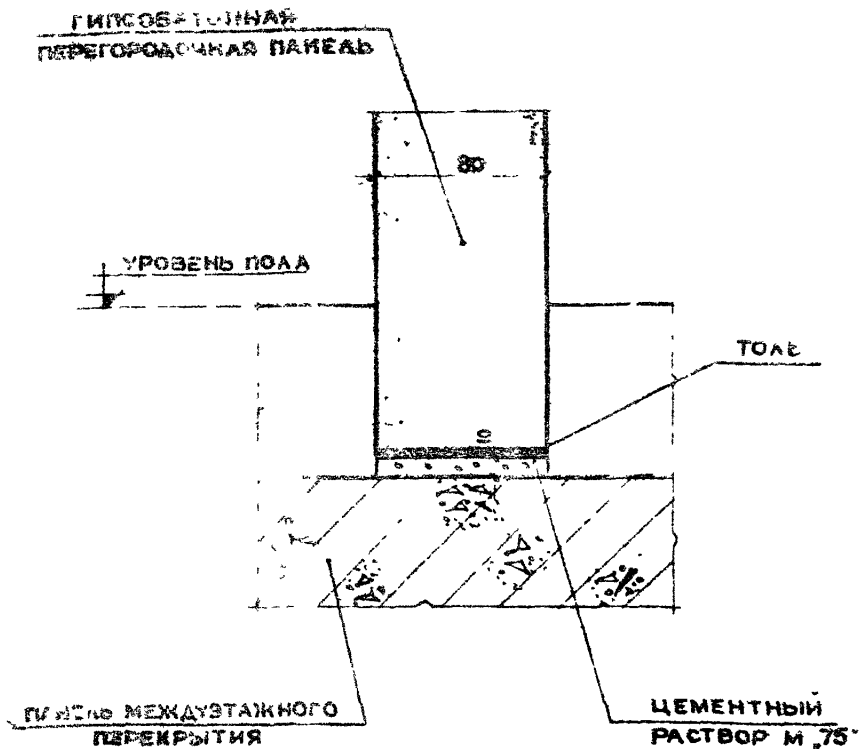

4

ПРИМЕЧАНИЕ

- Толщина конструкции пола показана условно
- Узлы примыкания полов различной конструкции к перегородкам - см альбом "Детали примыкания полов" /серия 240-1, выпуск 3/
 - Для случая опирания междукомнатной перегородки на перекрытие над теплым подпольем /отопливаемым подвалом/ может быть использована данная деталь

ТД	ПЕРЕГОРОДКИ ИЗ ГИПСОБЕТОННЫХ ПАНЕЛЕЙ	СЕРИЯ	
	ОПИРАНИЕ МЕЖДУКОМНАТНОЙ ПЕРЕГОРОДКИ НА МЕЖДУЭТАЖНОЕ ПЕРЕКРЫТИЕ	2.130-1	
1969г.	ДЕТАЛЬ 4	ВЫПУСК	ЛИСТ
		8	5

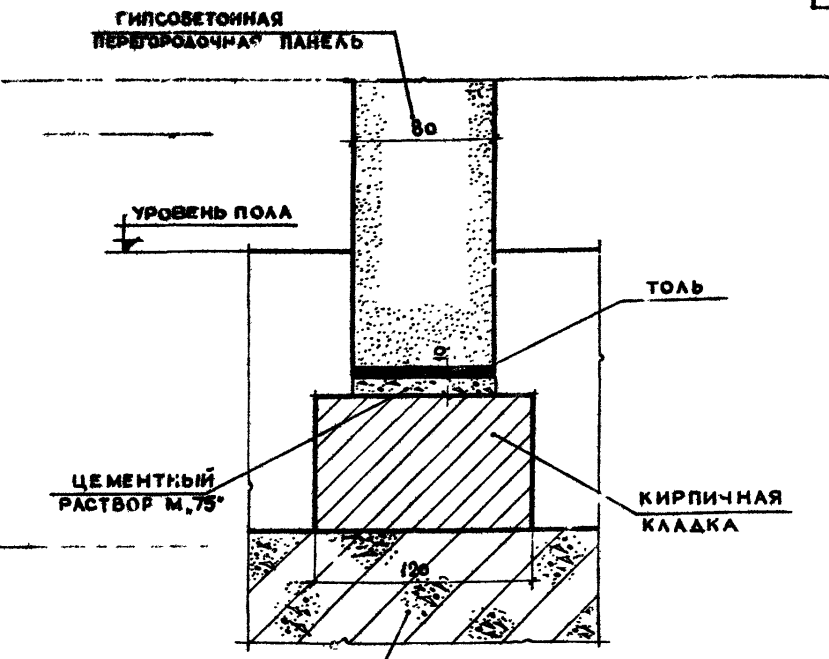

ПАНЕЛЬ ПЕРЕКРЫТИЯ НАА
ХОЛОДНЫМ ПОДПОЛЬЕМ
/НЕОТАПЛИВАЕМЫМ ПОДВАЛОМ/

5

ПРИМЕЧАНИЯ:

1. Толщина конструкции пола показано условно.
2. Узлы примыкания полов различной конструкции к перегородкам - см. альбом ТА "Примыкания полов" /серия 2.140-1(выпуск 3)/
3. Кирпичная кладка выполняется из кирпича м.100 на цементном растворе м.75. Высота кирпичной кладки назначается в зависимости от толщины конструкции пола.
4. Кирпичная кладка может быть заменена стяжкой из бетона м.50.

АЛФА ИНВЕНТ. № ВВАМЕН	А.А.ГА ПРОНОВА Р.И. САТАСКИН Р.А. СОУДАСКИН Р.А. КОТЫКОВ М.А. КОТЫКОВ Ю.М.	А.А.ГА ПРОНОВА Р.И. САТАСКИН Р.А. КОТЫКОВ М.А. КОТЫКОВ Ю.М.	А.А.ГА ПРОНОВА Р.И. САТАСКИН Р.А. КОТЫКОВ М.А. КОТЫКОВ Ю.М.	ИЖИЛИЩА ТАД
				1969г.
				ДЕТАЛЬ 5
				Д.И.КОНОВА А.И.ПРОКОПЧИК А.И.ПРОКОПЧИК А.И.ПРОКОПЧИК А.И.ПРОКОПЧИК

ТАД	ПЕРЕГОРОДКИ ИЗ ГИПСОБЕТОННЫХ ПАНЕЛЕЙ ОПИРАНИЕ МЕЖДУКОМНАТНОЙ ПЕРЕГОРОДКИ НА ПЕРЕКРЫТИЕ НАА ХОЛОДНЫМ ПОДПОЛЬЕМ /НЕОТАПЛИВАЕМЫМ ПОДВАЛОМ/	СЕРИЯ 2.150-1
		ВЫПУСК № 8 ЛИСТ 6

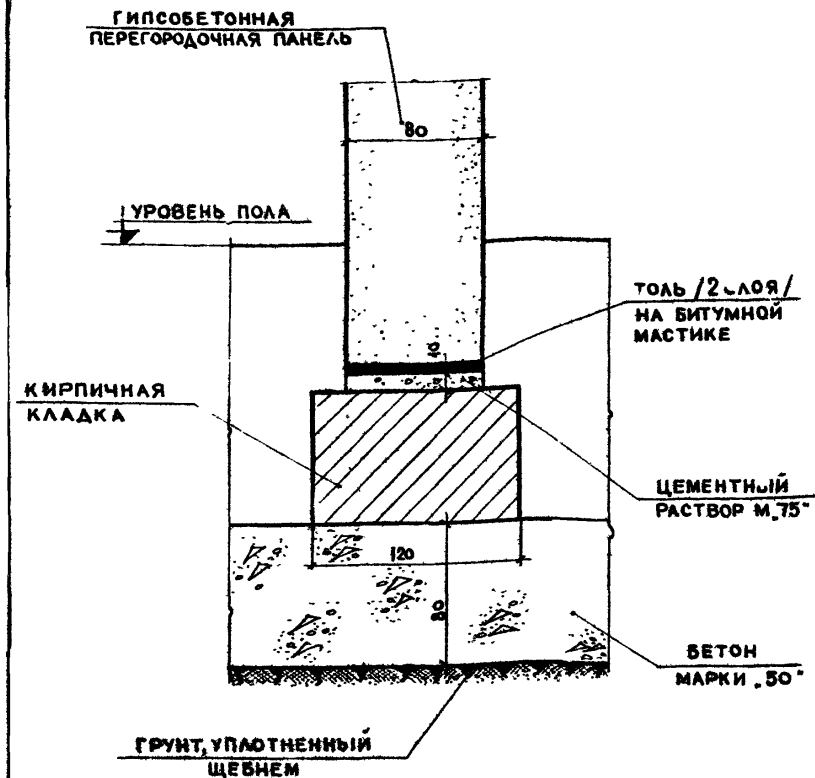

6

ПРИМЕЧАНИЯ:

1. Толщина конструкции пола показана условно.
2. Узлы примыкания полов различной конструкции к перегородкам - см. альбом ТД „Примыкания полов“ /серия 2.140-1, вып. ж 3/.
3. Кирпичная кладка выполняется из кирпича м. 100 на цементном растворе м. 75. Высота кирпичной кладки назначается в зависимости от толщины конструкции пола.
4. Кирпичная кладка может быть заменена стенкой из бетона м. 50.

ТД	ПЕРЕГОРОДКИ ИЗ ГИПСОБЕТОННЫХ ПАНЕЛЕЙ	СЕРИЯ
	ОПОРНЫЕ МЕЖКОМНАТНЫЕ ПЕРЕГОРОДКИ 4-ГО ЭТАЖА ПРИ ПОЛАХ НА ГРУНТЕ	2.150-1
1969г.	ДЕТАЛЬ 6	ВЫПУСК ЛИСТ
		8 7

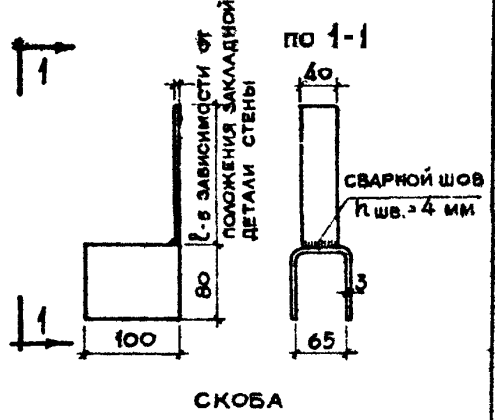
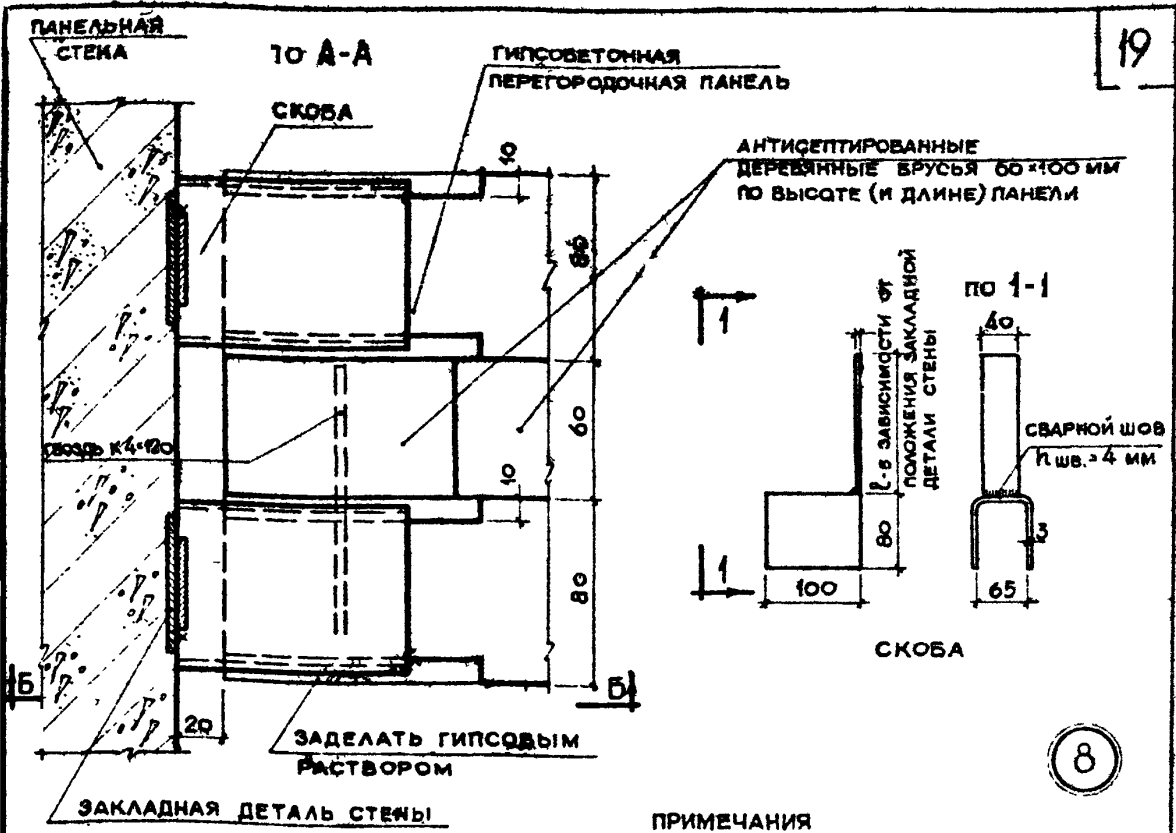

8

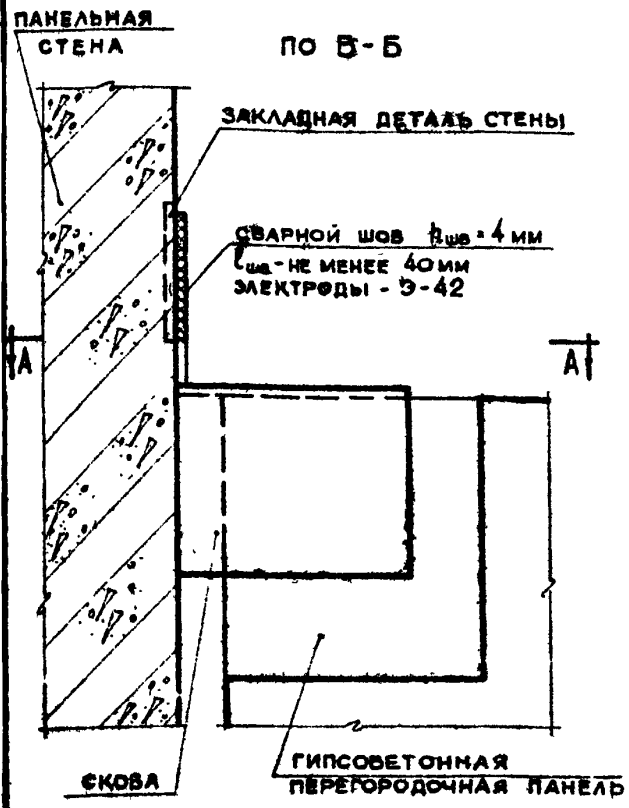

- ПРИМЕЧАНИЯ**
1. Скобы до монтажа окрашиваются масляной краской за один раз.
 2. Установка скоб производится до укладки панелей перекрытия.
 3. Скобы могут выполняться с отогнутым анкером (без сварки).
 4. Материал скоб - ст. 0 (или ст 3), электроды Э-42.
 5. Деревянные антисептированные брусья могут быть заменены антисептированными бобышками того же сечения длиной 300-400 мм, устанавливаемыми в трех уровнях по высоте перегородки, а по длине перегородки - через 1.5-2 м.
 6. Заделку стыков междуквартирной перегородки со стеной и перекрытием - см. листы 13 и 33.
 7. Панель перекрытия условно не показана.
 8. Деталь применима также и для других толщин перегородок и прослойки.

ТД	ПЕРЕГОРОДКИ ИЗ ГИПСОБЕТОННЫХ ПАНЕЛЕЙ	СЕРИЯ
	КРЕПЛЕНИЕ МЕЖДУКВАРТИРНОЙ ПЕРЕГОРОДКИ К ПАНЕЛЬНОЙ СТЕНЕ	2.130-1
1969г	ДЕТАЛЬ 8	ВЫПУСК
		8
		ЛИСТ
		9

СОГЛАСОВАНО		ДАТА
БРЕЗНЕВА И.М.	РУК. СЕКТОРА	
БАЛАНДИНА Т.А.	РУК. ГРУППЫ	
ВЕЛЕР ТО.М.		
КРИПАТА А.И. СТ. ИНЖЕНЕР		
ВАНДИНА И.И. ИНЖЕНЕР		
САЙНОВ В.Н. ПРОВЕРИЛ		
ВЕЛЕР ТО.М.		
САМ ДИРЕКТОР		
И.И.И. ПР. СТУД.		
И.И.И. СТР. СТУД.		
РУК. СТУД. N 48		
И.И.И. ПР. ТА		

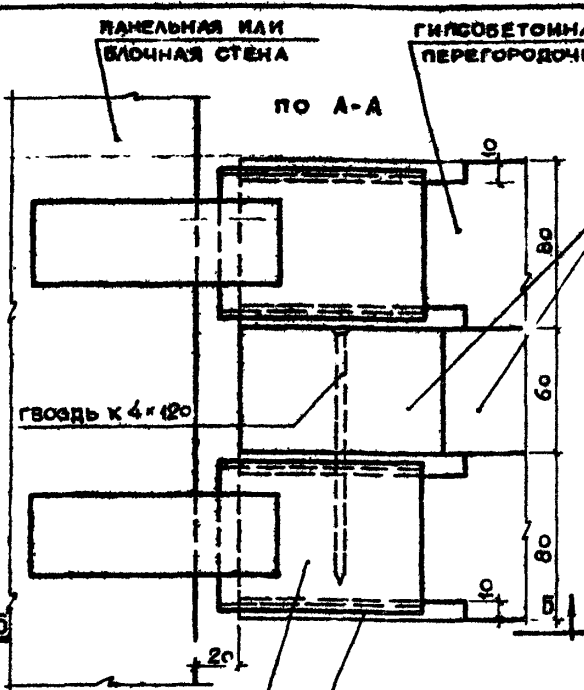

АНТИСЕПТИРОВАННЫЕ ДЕРЕВЯННЫЕ БРУСЬЯ 60x100 мм ПО ВЫСОТЕ ПАНЕЛИ

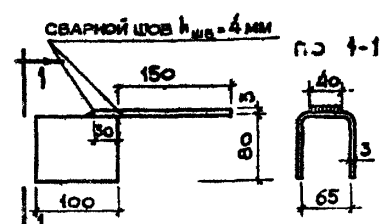

СКОБА

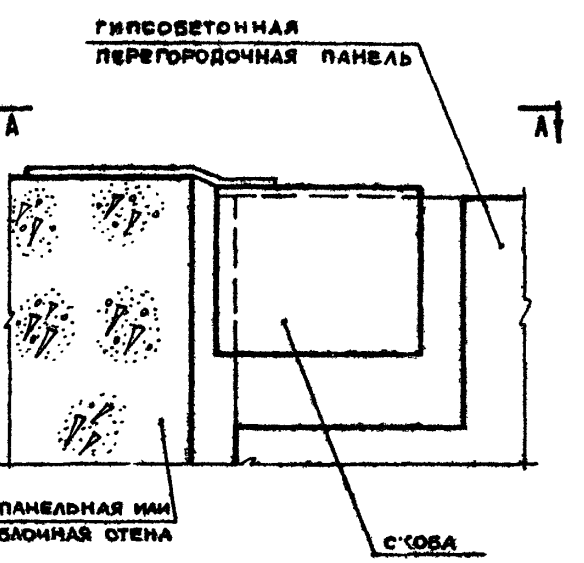
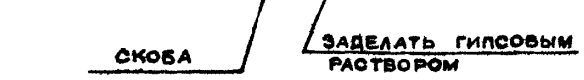

ПРИМЕЧАНИЯ

1. Скобы до монтажа окрашиваются масляной краской за один раз.
2. Установка скоб производится до укладки панелей перекрытия.
3. Скобы могут выполняться с анкером, выкраиваемым одновременно со скобой из одной заготовки (без сварки).
4. Материал скоб - Ст. 3 (или Ст. 3), электроды - Э-42.
5. Деревянный антисептированный брус может быть заменен антисептированными брусками того же сечения длиной 300-400 мм, устанавливаемыми в трех уровнях по высоте перегородки.
6. Заделку стыков междукартирной перегородки со стеной и перекрытием - см. листы 13 и 23.
7. Панель перекрытия и элемент стены вышележащего этажа условно не показаны.
8. Деталь применима также и для других толщин перегородок и прокладки.

ТД	ПЕРЕГОРОДКИ ИЗ ГИПСОБЕТОННЫХ ПАНЕЛЕЙ.	ДЕРЖА
	КРЕПЛЕНИЕ МЕЖДУПАНЕЛЬНОЙ ПЕРЕГОРОДКИ К ПАНЕЛЬНОЙ ИЛИ БЛОЧНОЙ СТЕНЕ (ПОДРОБНОСТИ ЭЛЕМЕНТ СКОБА С АНКЕРОМ, ЗАДЕЛКА ШЛИФ И ГОРИЗОНТАЛЬНЫЙ ШОВ ВЫШЕЛЕЖАЮЩЕЙ СТЕНЕ)	В. 130-1
1969 г.	ДЕТАЛЬ 9	ВЫПУСК ЛИСТ 8 10

ЗАДЕЛАТЬ ЦЕМЕНТНЫМ РАСТВОРОМ И .75°

21

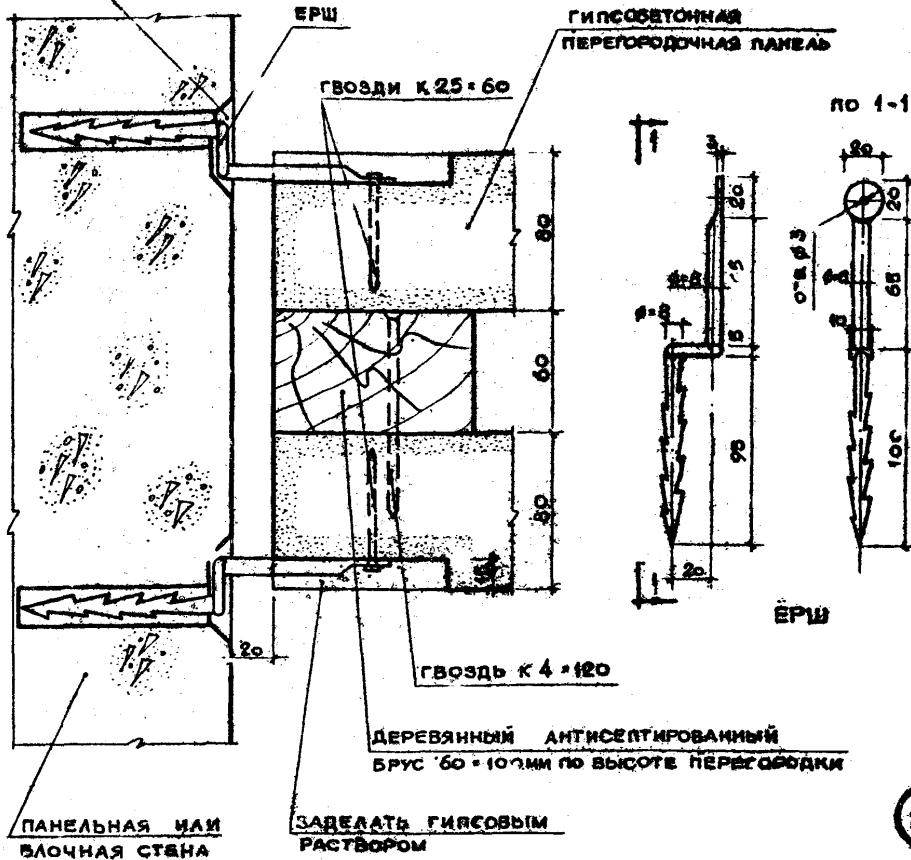

ПРИМЕЧАНИЯ

1. Е рши устанавливаются в двух уровнях по высоте перегородочной панели.
2. Отверстия в стене под ерши вырезаются по месту.
3. Пазы для утапливания ершей вырезаются в стене и перегородочных панелях по месту.
4. Ерши устанавливаются в предварительно высверленные отверстия на цементном растворе и .75°.
5. До заделки пазов цементным и гипсовым раствором ерши скраиваются масляной краской за один раз.
6. Материал ершей - ст. 0 (или ст. 3).
7. Гвозди - по ГОСТ 4028-63.
8. Деревянный антисептированный брус может быть заменен антисептированными бобышками того же сечения длиной 300-400 мм, устанавливаемыми в трех уровнях по высоте перегородки.
9. Заделку стыка междуквартирной перегородки со стеной - см. лист 15.
10. Металл применим также и для других толщин перегородок и прослойки.

10

ТД	ПЕРЕГОРОДКИ ИЗ ГИПСОВЕТОНЫХ ПАНЕЛЕЙ	СЕРИЯ
	КРЕПЛЕНИЕ МЕЖДУКВАРТИРНОЙ ПЕРЕГОРОДКИ К ПАНЕЛЬНОЙ ИЛИ БЛОЧНОЙ СТЕНЕ (МОНТАЖНЫЙ ЗАБЕЖИТ - ЕРШ).	2. (30-1)
1969г.	ДЕТАЛЬ 10	ВЫПУСК 8 ЛИСТ 11

ДЕРЕВЯННЫЕ АНТИСЕПТИРОВАННЫЕ ПРОВКИ

БЗАМЕН
БЕЛЕР Ю М
ПРОВЕРИЛА
ПРОВЕРИЛА
ДИРЕКТОРА
ДИРЕКТОРА
ДИРЕКТОРА

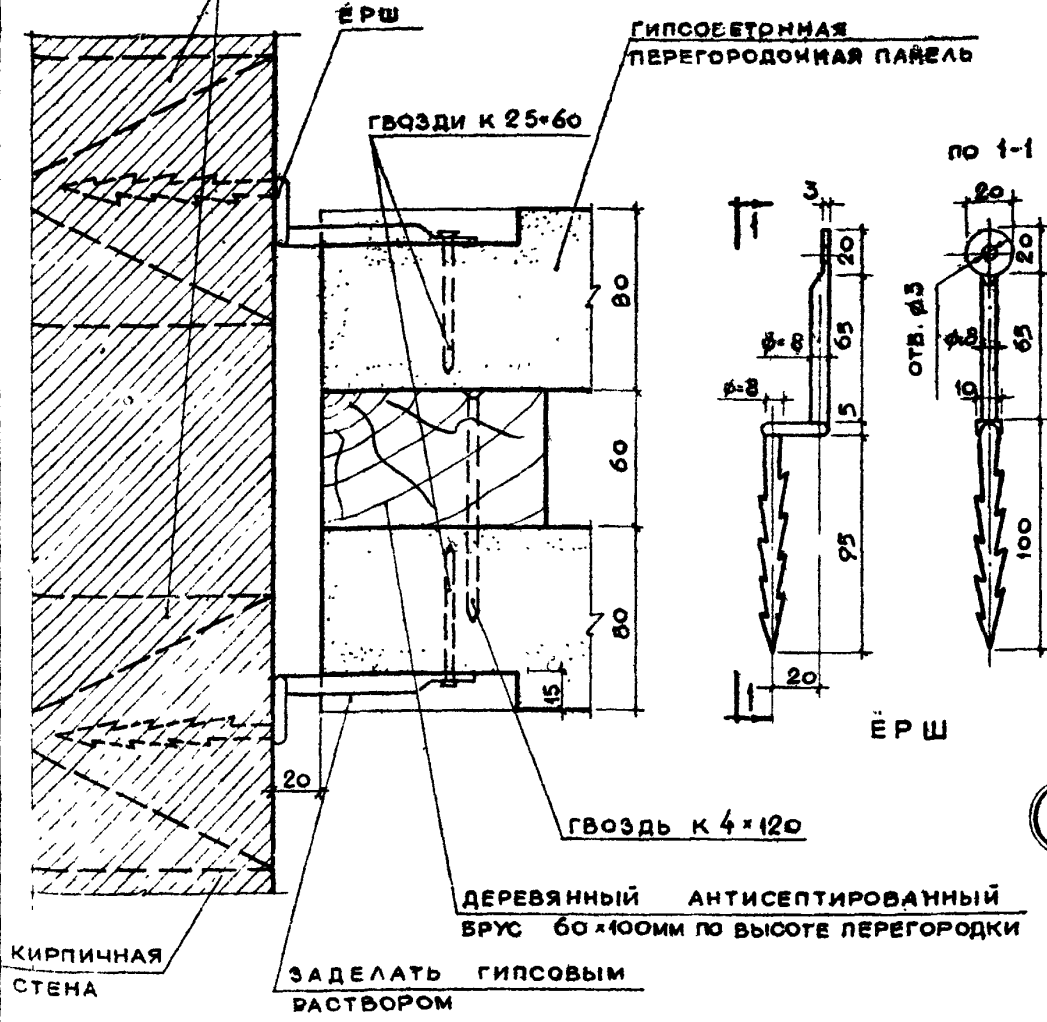

КИРПИЧНАЯ СТЕНА

ЗАДЕЛАТЬ ГИПСОВЫМ РАСТВОРОМ

ДЕРЕВЯННЫЙ АНТИСЕПТИРОВАННЫЙ БРУС 60x100 мм ПО ВЫСОТЕ ПЕРЕГОРОДКИ

ПРИМЕЧАНИЯ:

- 1. АНТИСЕПТИРОВАННЫЕ ДЕРЕВЯННЫЕ ПРОВКИ /в размер кирпича/ УСТАНАВЛИВАЮТСЯ В ПРОЦЕССЕ КИРПИЧНОЙ КЛАДКИ СТЕН
- 2. ЕРШИ УСТАНАВЛИВАЮТСЯ В ДВУХ УРОВНЯХ ПО ВЫСОТЕ ПЕРЕГОРОДОЧНОЙ ПАНЕЛИ
- 3. ПАЗЫ ДЛЯ УТАПЛИВАНИЯ ЕРШЕЙ ВЫБИВАЮТСЯ В ПЕРЕГОРОДОЧНЫХ ПАНЕЛЯХ ПО МЕСТУ.
- 4. ДО ЗАДЕЛКИ ПАЗОВ ГИПСОВЫМ РАСТВОРОМ ЕРШИ ОКРАШИВАЮТСЯ МАСЛЯНОЙ КРАСКОЙ ЗА ОДИН РАЗ.
- 5. МАТЕРИАЛ ЕРШЕЙ - СТ. 0 /или СТ. 3/.
- 6. Гвозди - по ГОСТ 4028-63.
- 7. ДЕРЕВЯННЫЙ АНТИСЕПТИРОВАННЫЙ БРУС МОЖЕТ БЫТЬ ЗАМЕНЕН АНТИСЕПТИРОВАННЫМИ БОБЫШКАМИ ТОГО ЖЕ СЕЧЕНИЯ ДЛИНОЙ 300 - 400 мм, УСТАНАВЛИВАЕМЫМИ В ТРЕХ УРОВНЯХ ПО ВЫСОТЕ ПЕРЕГОРОДКИ
- 8. ЗАДЕЛКУ СТЫКА МЕЖДУКВАРТИРНОЙ ПЕРЕГОРОДКИ СО СТЕНОЙ - СМ. ЛИСТ 14.
- 9. ДЕТАЛЬ ПРИМЕНИМА ТАКЖЕ И ДЛЯ ДРУГИХ ТОЛЩИН ПЕРЕГОРОДОК И ПРОСЛОЙКИ.

ЖИЛИЩНО-КОММУНАЛЬНО-ХОЗЯЙСТВЕННЫЙ ОТДЕЛ
Л. КОНСТ. ПР. ОТД. № 15
ОТДЕЛ ИНЖ. ДЕЛ

ТД

ПЕРЕГОРОДКИ ИЗ ГИПСОБЕТОННЫХ ПАНЕЛЕЙ
КРЕПЛЕНИЕ МЕЖДУКВАРТИРНОЙ ПЕРЕГОРОДКИ К КИРПИЧНОЙ СТЕНЕ
(МОНТАЖНЫЙ ЭЛЕМЕНТ - ЕРШ).

СЕРИЯ
2.130-1

1969г.

ДЕТАЛЬ 11

ВЫПУСК 8 ЛИСТ 12

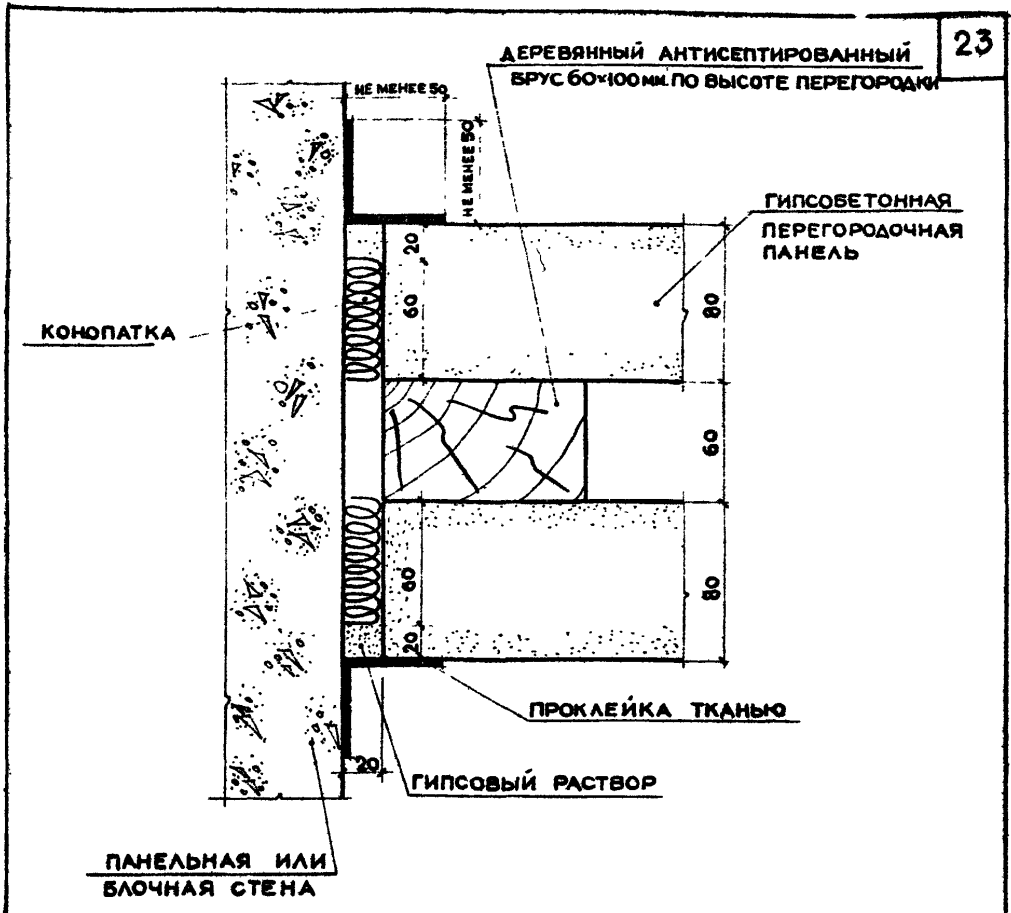

12

ПРИМЕЧАНИЯ:

1. Конопатка производится паклей или минеральным войлоком, смоченными в гипсовом растворе.
2. Проклейка стыков тканью /серпянка, марля, миткаль/ производится полимерцементным клеем /на основе поливинилацетатной эмульсии /или цементноказеиновым клеем/.
3. Деталь применима также и для других толщин перегородок и прослойки.

ТД	ПЕРЕГОРОДКИ ИЗ ГИПСОБЕТОННЫХ ПАНЕЛЕЙ ЗАДЕЛКА СТЫКА МЕЖДУКВАРТИРНОЙ ПЕРЕГОРОДКИ С ПАНЕЛЬНОЙ ИЛИ БЛОЧНОЙ СТЕНОЙ	СЕРИЯ 2.130-1
1969г.	ДЕТАЛЬ 12	ВЫПУСК 8 ЛИСТ 13

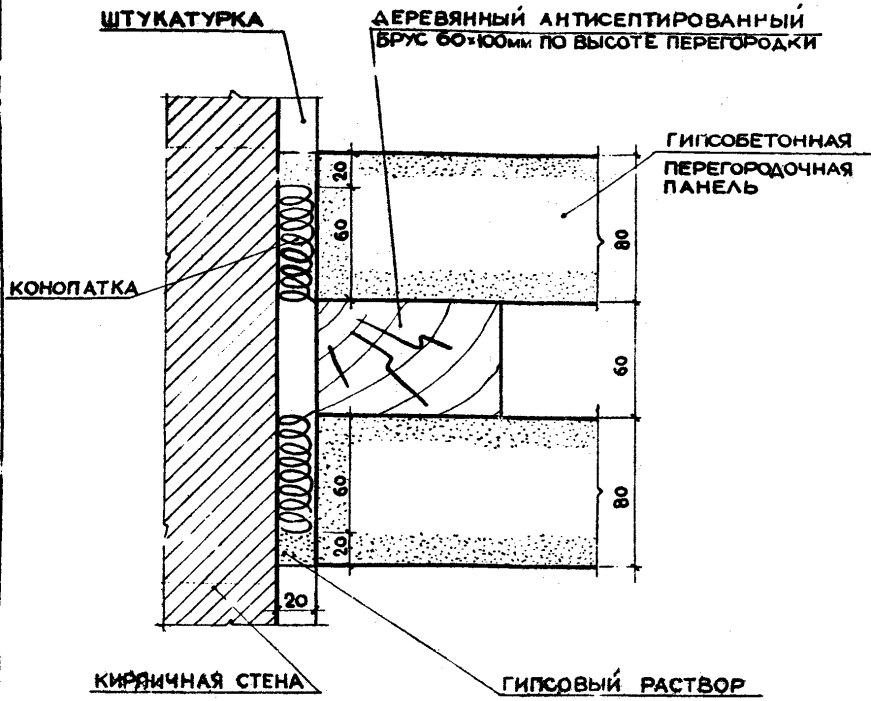

СОГЛ	БОРЕНОВА Н.М.	КРИППА А.И. С. ИНЖЕНЕР	ЗАМ. ДИРЕКТОРА	ЖИЛИЩА
	БЕРКУТОВА Е.И. РУК. СЕКТОРА	РАДОВИЧНИНА ТЕХНИК	ДИР. ЦЕНТРА	БЕЛНТ
	БЕЛЛЕР Ю.М. РУК. ГРУППЫ	СНИРЛОВ Б.Н. ПРОБЕРНА	ДИРЕКТОРА	
		МЕЛАНЧИКОВА	ДИРЕКТОРА	
		БЕЛЛЕР Ю.М.		

13

- ПРИМЕЧАНИЯ:**
1. Конопатка производится паклей или минеральным войлоком, смоченными в гипсовом растворе.
 2. Деталь применима также и для других толщин перегородок и прослойки.

ТД	ПЕРЕГОРОДКИ ИЗ ГИПСОБЕТОННЫХ ПАНЕЛЕЙ ЗАДЕЛКА СТЫКА МЕЖДУКВАРТИРНОЙ ПЕРЕГОРОДКИ С КИРПИЧНОЙ СТЕНОЙ	СЕРИЯ 2130-1
1969г.	ДЕТАЛЬ 13	ВЫПУСК 8 ЛИСТ 14

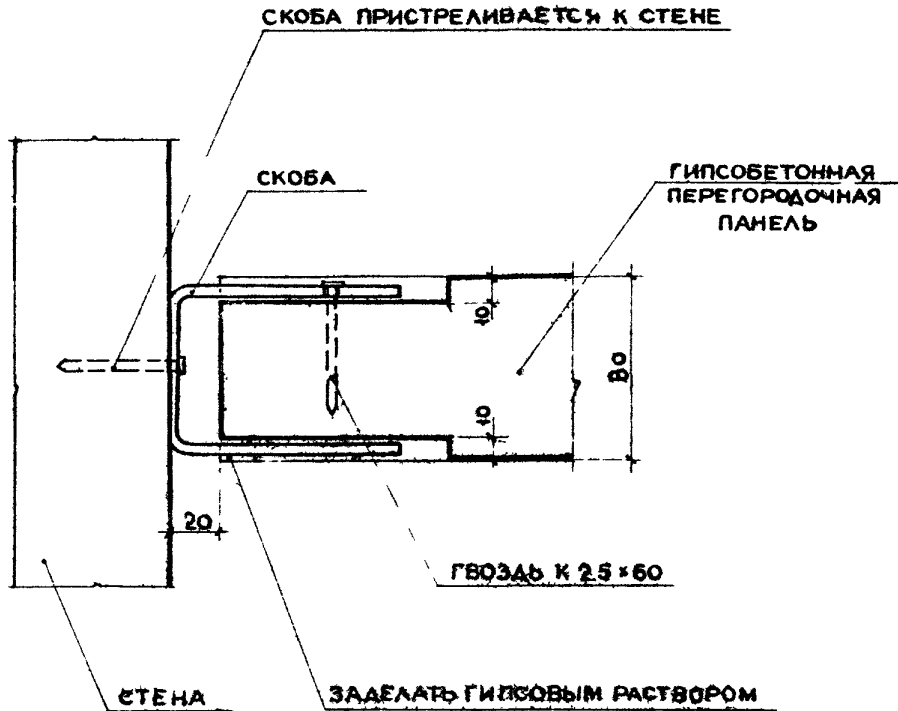

14

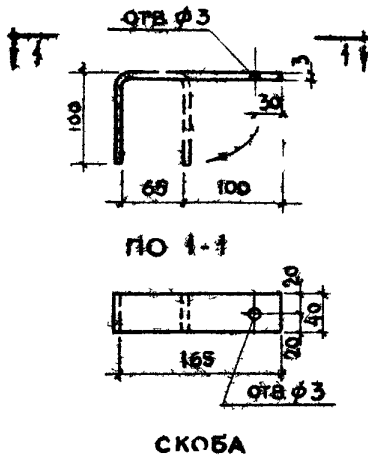

ПРИМЕЧАНИЯ

1. Скобы устанавливаются в двух уровнях по высоте перегородочной панели.
2. Пристрелка скоб производится в соответствии с инструкцией к строительно-монтажному пистолету.
3. Пазы для утапливания скоб выбиваются в перегородочных панелях по месту.
4. Отгиб скобы и крепление её гвоздем производится после установки перегородки.
5. До заделки пазов гипсовым раствором скоба окрашивается масляной краской за один раз.
6. Материал скоб - Ст.0 (или Ст.3).
7. Гвозди - по ГОСТ 4028-63.
8. Заделку стыка междукомнатной перегородки со стеной - см. лист 20.

ТД	ПЕРЕГОРОДКИ ИЗ ГИПСОБЕТОННЫХ ПАНЕЛЕЙ КРЕПЛЕНИЕ МЕЖДУКОМНАТНОЙ ПЕРЕГОРОДКИ К СТЕНЕ (МОНТАЖНЫЙ ЭЛЕМЕНТ - ПРИСТРЕЛИВАЕМАЯ СКОБА)	СЕРИЯ 2.130.1
1969 г.	Деталь 14	Лист 8 15

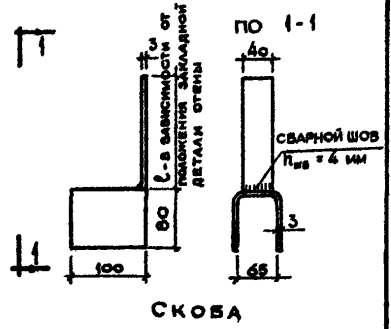
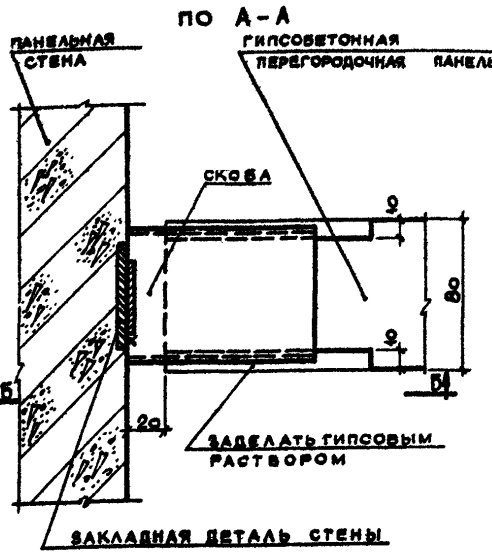

СОГЛАСОВАНО

КРИПТА А.И. ИНЖЕНЕР	БЕРЕСОВА И.М.
С.И. ИНЖЕНЕР	САМАРИНОВА Т.А. УЧ. СЕКТОРА
Л.И. ИНЖ. ПР. ОТА	БЕЛАЯ Ю.М. УЧ. ГРУППЫ
Л.И. ИНЖ. ПР. ОТА	
УЧ. ОУД. И. 15	
Л.И. ИНЖ. ПР. ТА	

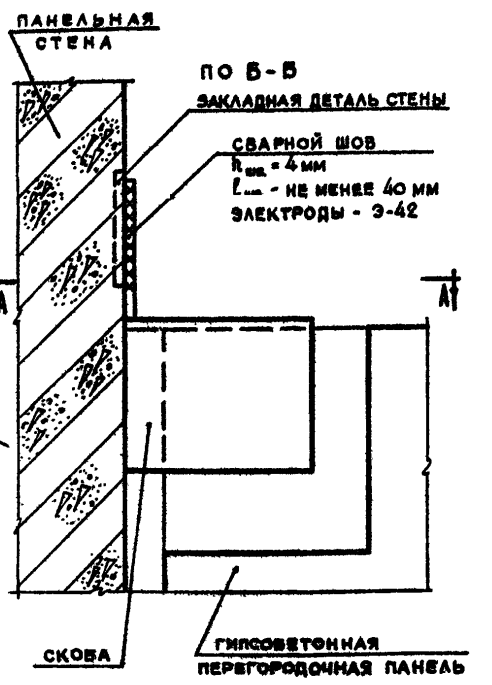

- ПРИМЕЧАНИЯ:**
1. Скобы до монтажа окрашиваются масляной краской за один раз
 2. Установка скоб производится до укладки панелей перекрытия
 3. Скобы могут выполняться с отогнутым анкером (без сварки).
 4. Материал скоб - Ст.О (или Ст.З), электроды Э-42.
 5. Заделку стыков междукомнатной перегородки со стеной и перекрытием - см. листы 20 и 33.
 6. Панель перекрытия условно не показана.

ЖИЛИЩНО-ПРОМ. ПРОЕКТИРОВАНИЕ

ТД	ПЕРЕГОРОДКИ ИЗ ГИПСОВЕТОННЫХ ПАНЕЛЕЙ КРЕПЛЕНИЕ МЕЖДУКОМНАТНОЙ ПЕРЕГОРОДКИ К ПАНЕЛЬНОЙ СТЕНЕ. (МОНТАЖНЫЙ ЭЛЕМЕНТ СКОБА С АНКЕРОМ, ЗАДЕНЬМАЮЩИМ В ВЕРТИКАЛЬНЫЕ ШВ. МЕЖДУ СТЕНОЙ И ПЕРЕКРЫТИЕМ).	СЕРИЯ 2.130-1	
		1969г.	ДЕТАЛЬ 15

по А-А

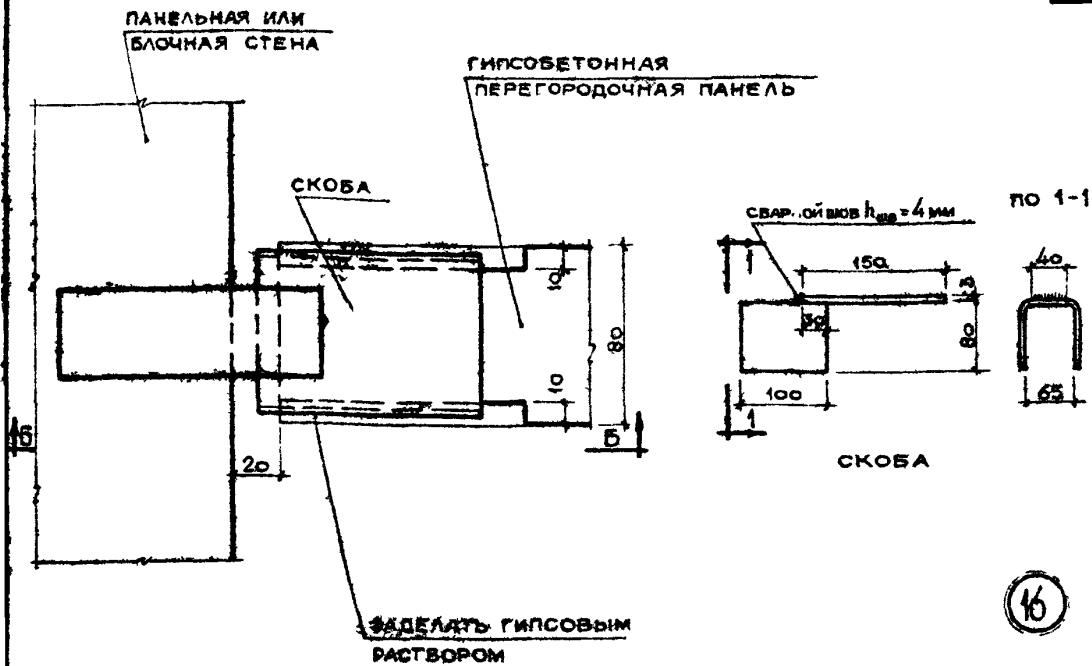

по Б-Б

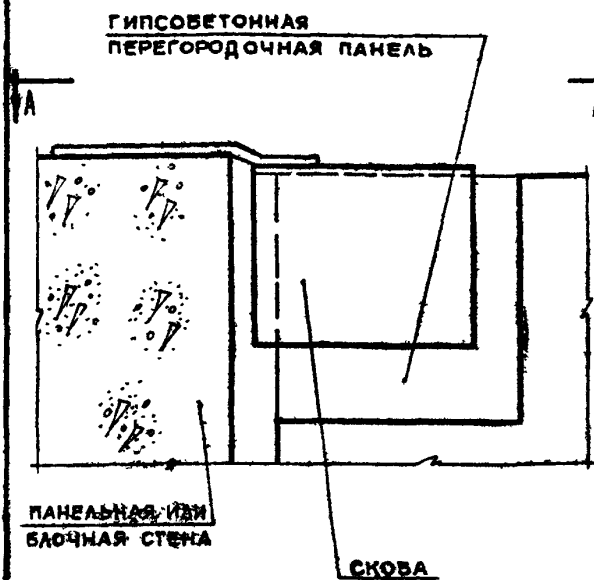

ПРИМЕЧАНИЯ

1. Скобы до монтажа окрашиваются масляной краской за один раз
2. Установка скоб производится до укладки панелей перекрытия
3. Скобы могут впр. заняться с анкером, выкраиваемым одновременно со скобой из одной заготовки (без сварки)
4. Материал скоб - ст 0 (или ст 3), электроды Э-42
5. Заделку стыков междуквартирной перегородки со стеной и перекрытием - см. листы 20 и 33

ТД

ПЕРЕГОРОДКИ ИЗ ГИПСОБЕТОННЫХ ПАНЕЛЕЙ.

КРЕПЛЕНИЕ МЕЖДУКВАРТИРНОЙ ПЕРЕГОРОДКИ К ПАНЕЛЬНОЙ ИЛИ БЛОЧНОЙ СТЕНЕ (МОНТАЖНЫЙ ЭЛЕМЕНТ - СКОБА С АНКЕРОМ, ЗАДЕЛЫВАЕМЫМ В ГОРИЗОНТАЛЬНЫЙ ЦЕП ЭЛЕМЕНТОВ СТЕН)

СЕРИЯ
2.130-1

1969г.

ДЕТАЛЬ 16

ВЫПУСК
8ЛИСТ
17

ЗАДЕЛАТЬ ЦЕМЕНТНЫМ РАСТВОРОМ М. 75

28

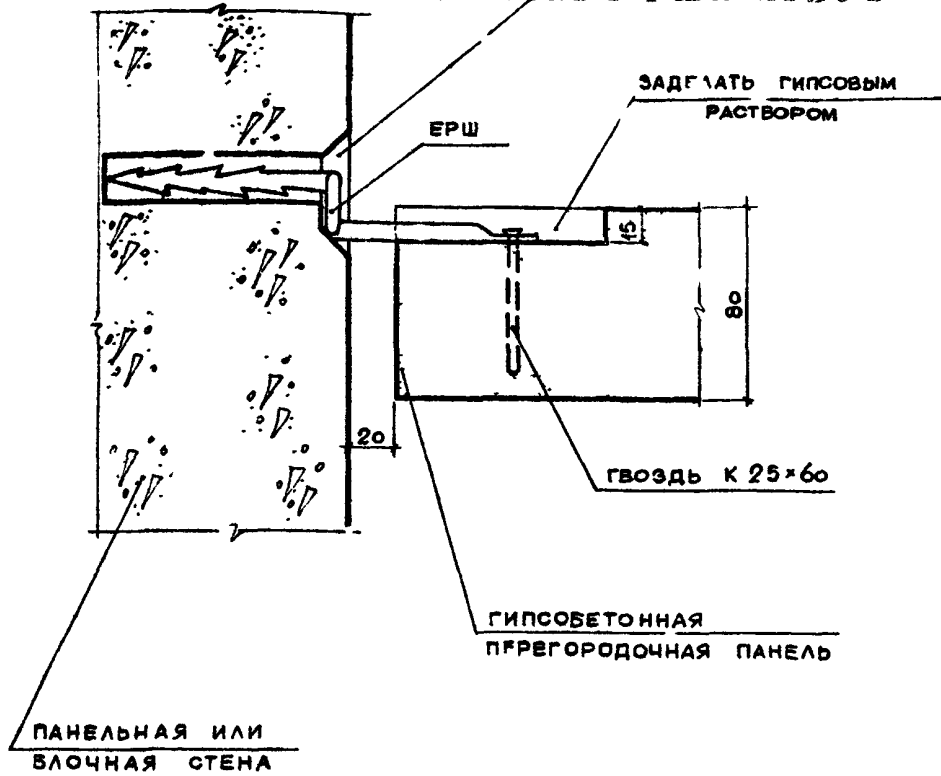

17

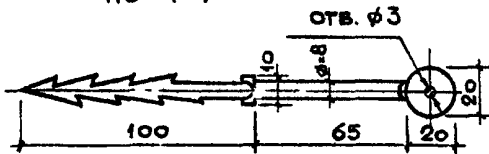
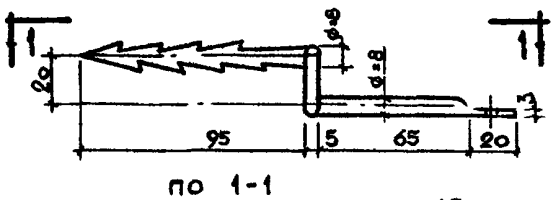

ПРИМЕЧАНИЯ

1. Ерши устанавливаются в двух уровнях по высоте перегородочной панели.
2. Отверстия в стене под ерши высверливаются по месту.
3. Пазы для утапливания ершей вырезаются в стене и перегородочных панелях по месту.
4. Ерши устанавливаются в просверленные отверстия на цементном растворе м. 75.
5. До заделки пазов цементным и гипсовым раствором ерши окрашиваются масляной краской за один раз.
6. Материал ершей ст. 0 (или ст. 3).
7. Гвозди - по гост 4028 - 63.
8. Заделку стыка междукомнатной перегородки со стеной - см лист 20.

ЕФРЕМОВА И ИМ	СТ. ИНЖЕНЕР	КРИПА А И.	ДИЗАЙНЕР	САМ ДИРЕКТОРА
БЕРКУТОВА Е И	ТЕХНИК	СМИРНОВА И Л	ДИРЕКТОРА	ДИРЕКТОРА
ВЕЛЕР Ю М	ПРОВЕРИЛ	СМИРНОВ Б И	ДИРЕКТОРА	ДИРЕКТОРА
		МЕЛЬНИКОВ А И	ДИРЕКТОРА	ДИРЕКТОРА
		ВЕЛЕР Ю М	ДИРЕКТОРА	ДИРЕКТОРА

ЖИЛИЩНО-КОММУНАЛЬНОЕ ХОЗЯЙСТВО

ТД

ПЕРЕГОРОДКИ ИЗ ГИПСОБЕТОННЫХ ПАНЕЛЕЙ.
КРЕПЛЕНИЕ МЕЖДУКОМНАТНОЙ ПЕРЕГОРОДКИ К ПАНЕЛЬНОЙ ИЛИ БЛОЧНОЙ СТЕНЕ
(МОНТАЖНЫЙ ЭЛЕМЕНТ - ЕРШ)

СЕРИЯ
2.130-1

1969г.

ДЕТАЛЬ 17

ВЫПУСК ЛИСТ
8 18

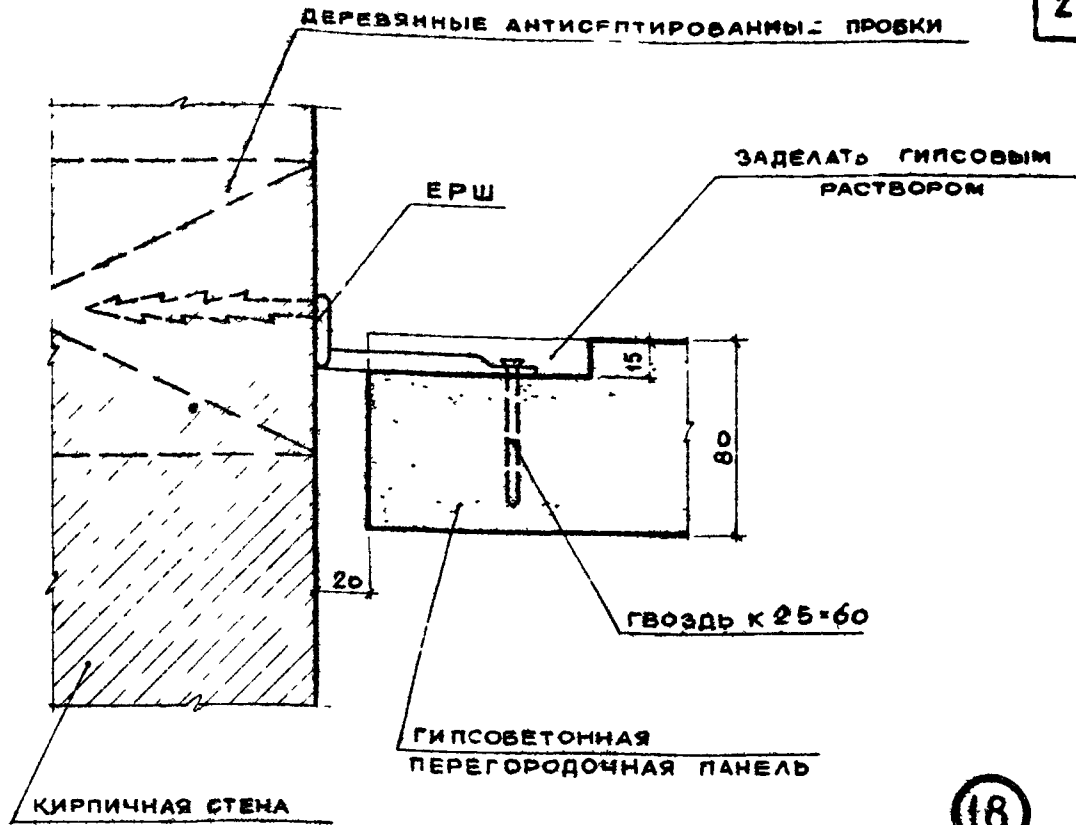

18

ПРИМЕЧАНИЯ

1. АНТИСЕПТИРОВАННЫЕ ДЕРЕВЯННЫЕ ПРОБКИ /В РАЗМЕРЕ КИРПИЧА/ УСТАНАВЛИВАЮТСЯ В ПРОЦЕССЕ КИРПИЧНОЙ КЛАДКИ СТЕН
2. ЕРШИ УСТАНАВЛИВАЮТСЯ С ДВУХ УРОВНЬЕВ ПО ВЫСОТЕ ПЕРЕГОРОДОЧНОЙ ПАНЕЛИ
3. ПАЗЫ ДЛЯ УТАПЛИВАНИЯ ЕРШЕЙ ВЫБИВАЮТСЯ В ПЕРЕГОРОДОЧНЫХ ПАНЕЛЯХ ПО МЕСТУ
4. ДО ЗАДЕЛКИ ПАЗОВ ГИПСОВЫМ РАСТВОРОМ ЕРШИ ОКРАШИВАЮТСЯ МАСЛЯНОЙ КРАСКОЙ ЗА ОДИН РАЗ
5. МАТЕРИАЛ ЕРШЕЙ - СТ. 0 /ИЛИ СТ. 3/
6. ГВОЗДИ - ПО ГОСТ 4028-63
7. ЗАДЕЛКУ СТЫКА МЕЖДУКОМНАТНОЙ ПЕРЕГОРОДКИ СО СТЕНОЙ - СМ. ЛИСТ 20.

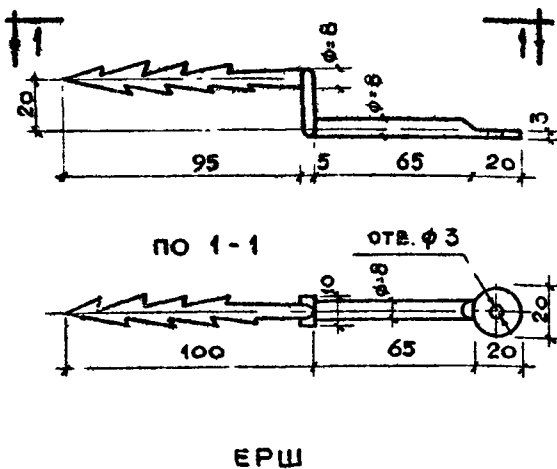

ЕРШ

ТД	ПЕРЕГОРОДКИ ИЗ ГИПСОБЕТОННЫХ ПАНЕЛЕЙ	СЕРИЯ
	КРЕПЛЕНИЕ МЕЖДУКОМНАТНОЙ ПЕРЕГОРОДКИ К КИРПИЧНОЙ СТЕНЕ (МОНТАЖНЫЙ ЭЛЕМЕНТ - ЕРШ)	2. 130-1
1969 г.	ДЕТАЛЬ 18	ВЫПУСК ЛИСТ 8 19

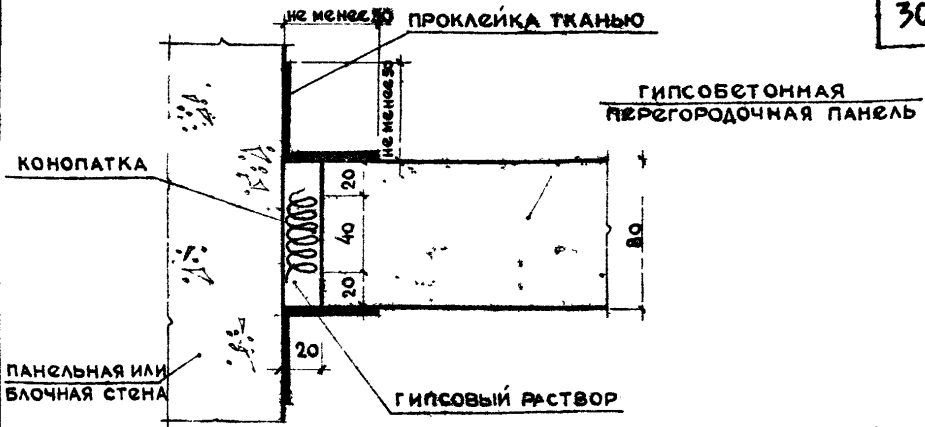

ВАРИАНТ ПАНЕЛЬНОЙ ИЛИ БЛОЧНОЙ СТЕНЫ

19

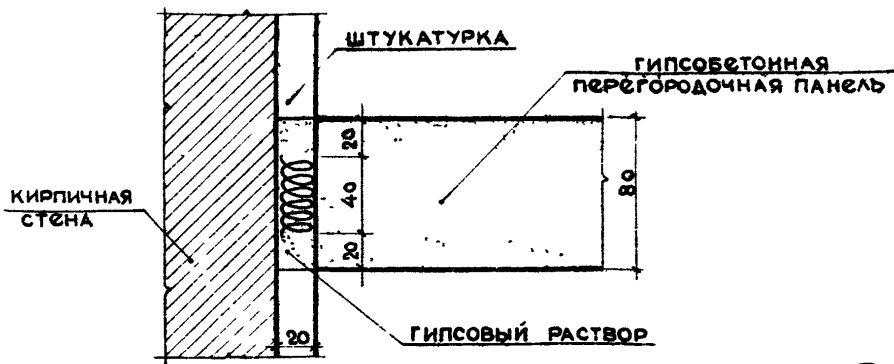

ВАРИАНТ КИРПИЧНОЙ СТЕНЫ

20

ПРИМЕЧАНИЯ:

- 1 Конопатка производится паклей или минеральным войлоком, смоченными в гипсовом растворе.
- 2 Проклейка стыков тканью/серпянка, маляр, миткаль производится полимерцементным клеем на основе поливинилацетатной эмульсии/или цементноказеиновым клеем

ДИРЕКТОРА	КРИПЛА А И СТАНЧЕНЕР	ЕФРЕМОВА И И
ЛИНЖ. ПРОЕКТА	ЛЮБОВИНА И И ТЕДКИ К	БОЖУТОВА Е И
КОНСТРУКТОРА	СМИРНОВ Б И	ВЕНЕЦОВ
РУК. ОТД. П. И. Б.	МЕЛЬНИЦКИН А	ВЕЛЕР Ю И
ЛИНЖ. ПРОЕКТА	ВЕЛЕР Ю И	
ЖИЛИЩА		
ЦЕНТР		

ТД	ПЕРЕГОРОДКИ ИЗ ГИПСОБЕТОННЫХ ПАНЕЛЕЙ ЗАДЕЛКА СТЫКА МЕЖКОМНАТНОЙ ПЕРЕГОРОДКИ СО СТЕНОЙ	СЕРИЯ 2.130-1
1969 г.	ДЕТАЛИ 19 И 20	ВЫПУСК 8 ЛИСТ 20

ВЕРХНЯЯ ГРАНЬ ГИПСОБЕТОННОЙ
ПЕРЕГОРОДОЧНОЙ ПАНЕЛИ

31

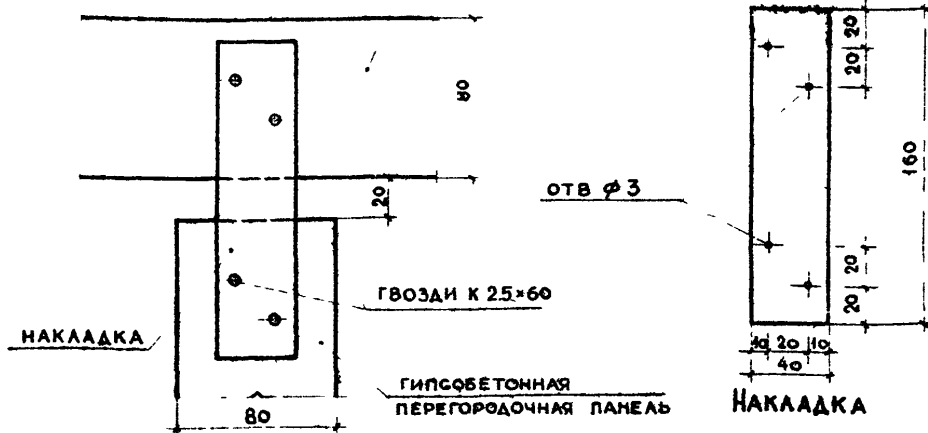

21

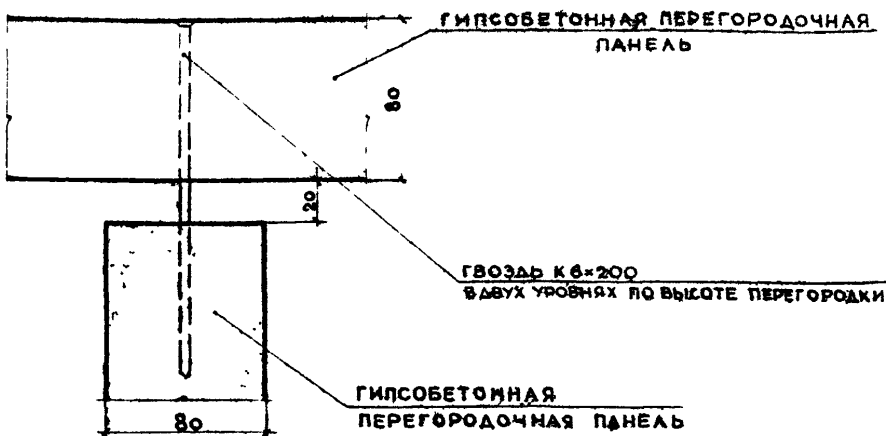

22

ПРИМЕЧАНИЯ:

1. Перегородки, стыкующиеся под углом /90/, соединяются по верху-у помощью накладки, прибиваемой гвоздями, и в двух уровнях по высоте перегородочных панелей-с помощью гвоздей.
2. Гвозди К6x200 забиваются в заранее рассверленные отверстия меньшего диаметра.
3. Накладка до установки окрашивается масляной краской за один раз, после монтажа перегородок шляпки гвоздей также окрашиваются масляной краской за один раз.
4. Материал накладки - ст. 0/или ст. 3/
5. Гвозди - по ГОСТ 4028-63.
6. Заделку стыков междукомнатных перегородок - см. лист 24.

ТД	ПЕРЕГОРОДКИ ИЗ ГИПСОБЕТОННЫХ ПАНЕЛЕЙ СОЕДИНЕНИЕ МЕЖДУКОМНАТНЫХ ПЕРЕГОРОДОК - Т-ОБРАЗНЫЙ СТЫК	СЕРИЯ 2.150-1	
		ВЫПУСК 8	ЛИСТ 21
1969г.	ДЕТАЛИ 21 И 22		

ВЕРХНЯЯ ГРАНЬ ГИПСОБЕТОННОЙ ПЕРЕГОРОДОЧНОЙ ПАНЕЛИ



ГВОЗДИ К 2,5×60

НАКЛАДКА

ГИПСОБЕТОННАЯ ПЕРЕГОРОДОЧНАЯ ПАНЕЛЬ

НАКЛАДКА

23

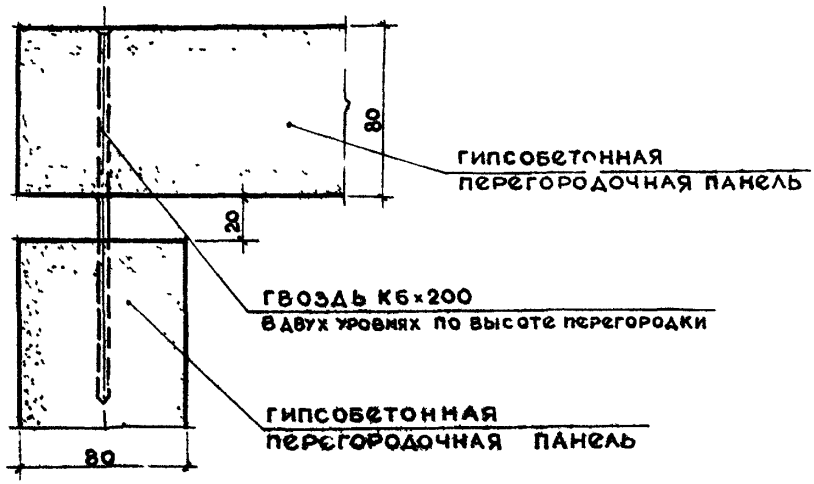

ГИПСОБЕТОННАЯ ПЕРЕГОРОДОЧНАЯ ПАНЕЛЬ

ГВОЗДЬ К 6×200 В ДВУХ УРОВНЯХ ПО ВЫСОТЕ ПЕРЕГОРОДКИ

ГИПСОБЕТОННАЯ ПЕРЕГОРОДОЧНАЯ ПАНЕЛЬ

24

ПРИМЕЧАНИЯ:

- 1 Перегородки, стыкующиеся под углом 90°, соединяются по верху-с помощью накладок, прибиваемой гвоздями, и в двух уровнях по высоте перегородочных панелей-с помощью гвоздей
- 2 Гвозди К 6×200 забиваются в заранее рассверленные отверстия меньшего диаметра
- 3 Накладка до установки окрашивается масляной краской за один раз, после монтажа перегородок шляпки гвоздей также окрашиваются масляной краской за один раз
- 4 МАТЕРИАЛ НАКЛАДКИ - СТ.0/или СТ..3/
- 5 Гвозди - по ГОСТ 4028-63.
- 6 Заделку стыков междукомнатных перегородок - см. А ИСТ 24

ЗАМ. ДИРЕКТОРА	КРИПЛА А И	СТ. ИНЖЕНЕР	ЕФРЕМОВА И.И.	С.И.
ДИ. ИНЖ. ПРО. ОТА	ДИ. ИНЖ. НА	ДИ. ИНЖЕНЕР	БАЛАНЧОВАТА	РУК. СЕКТОРА
ДИ. ИНЖ. СТ. ПРО. ОТА	СМИРНОВ В.И.	ПРОФЕРИЛ	ВЕЛАЗЕР Ю.М.	РУК. ГРУППЫ
РУК. ОТА И ИС	ВЕЛАЗЕР Ю.М.			
ДИ. ИНЖ. ПРО. ТА				

ЖИЛИЩА

ТД
1969г.

перегородки из гипсобетонных панелей
соединение междукомнатных перегородок -
Г-образный стык

Детали 23 и 24

серия
2.130-1
выпуск 8
лист 22

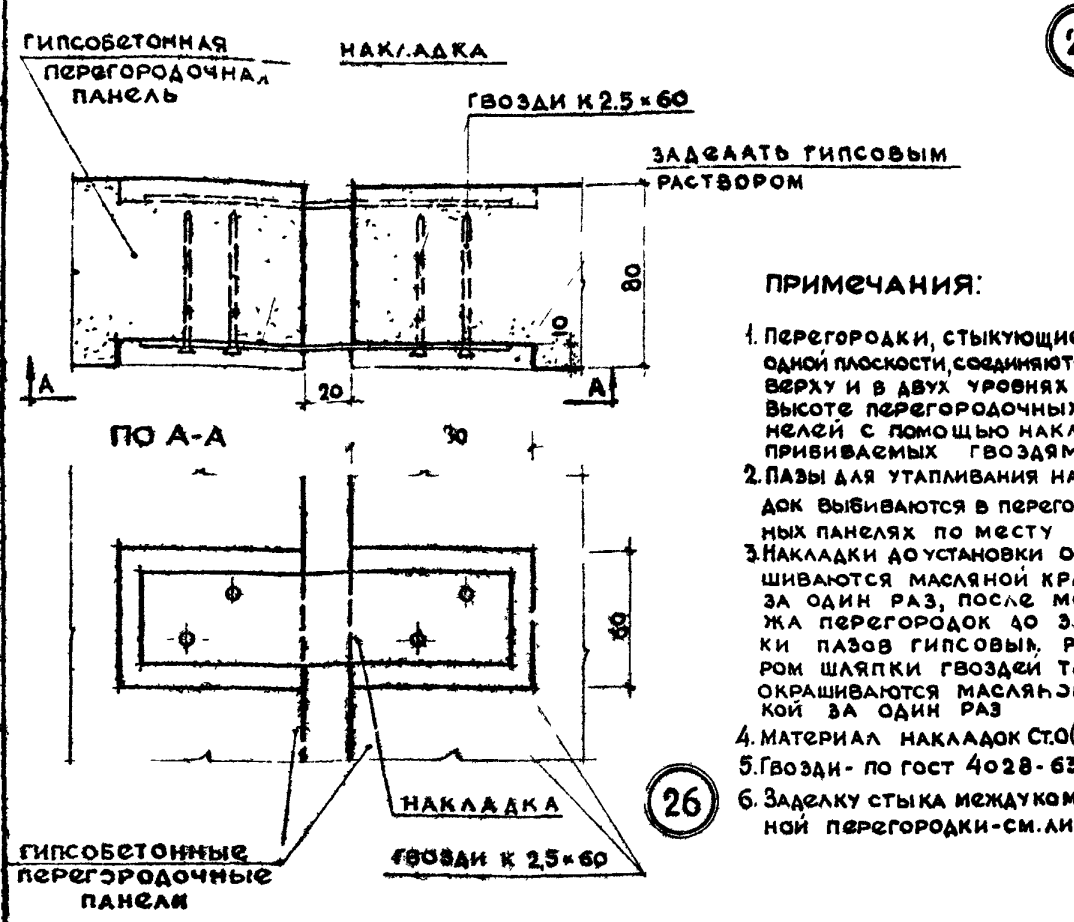
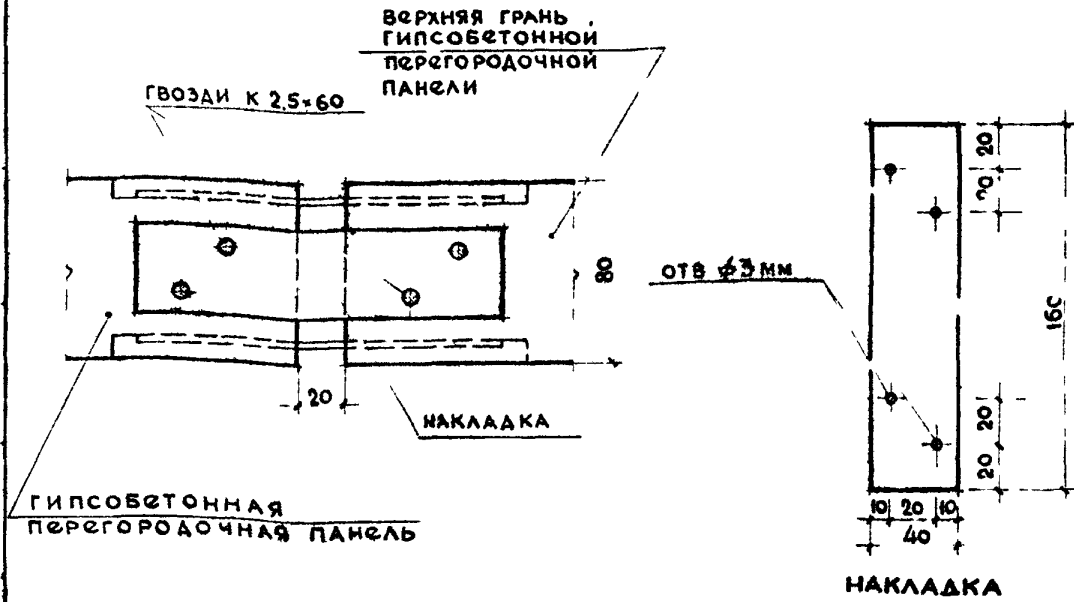

ПРИМЕЧАНИЯ:

1. Перегородки, стыкующиеся в одной плоскости, соединяются по верху и в двух уровнях по высоте перегородочных панелей с помощью накладок, привинчиваемых гвоздями
2. Пазы для утапливания накладок выбиваются в перегородочных панелях по месту
3. Накладки до установки окрашиваются масляной краской за один раз, после монтажа перегородок до заделки пазов гипсовым раствором шляпки гвоздей также окрашиваются масляной краской за один раз
4. Материал накладок Ст.0 (или Ст.3)
5. Гвозди - по гост 4028-63
6. Заделку стыка междукомнатной перегородки - см. лист 24.

ТД	перегородки из гипсобетонных панелей	серия
	соединение междукомнатных перегородок, стыкующиеся в одной плоскости	2130-1
1969г.	детали 25 и 26.	выпуск лист 8 23

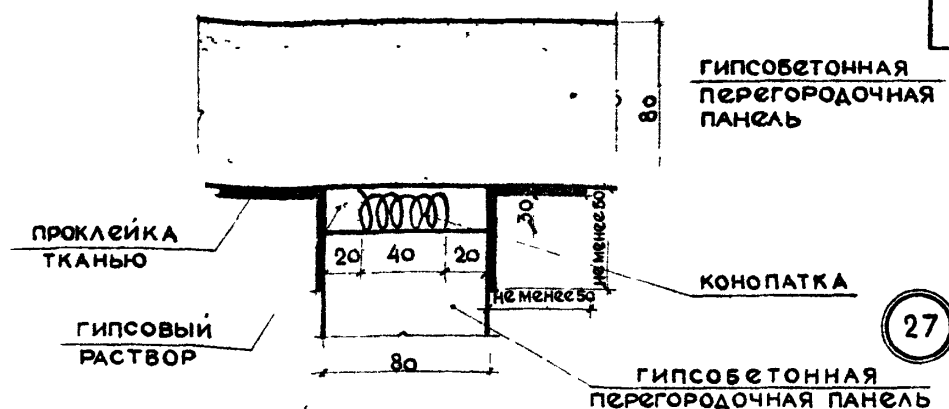

27

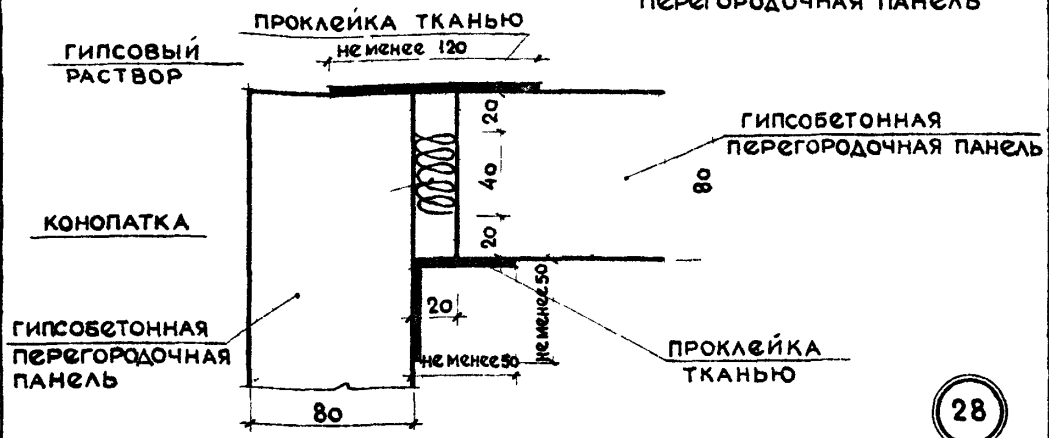

28

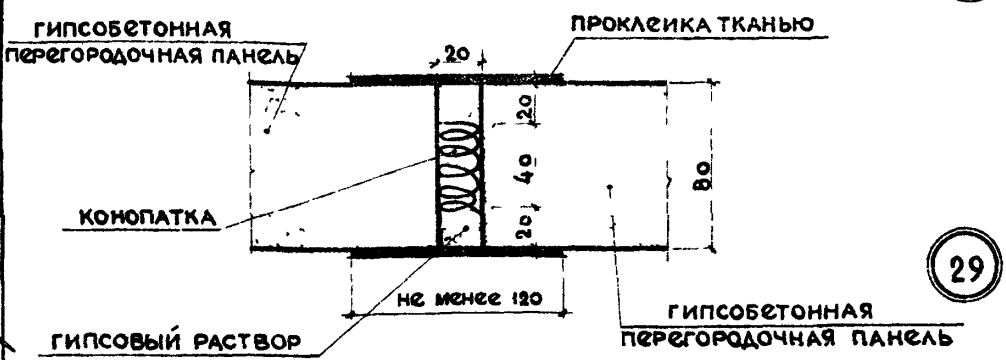

29

ПРИМЕЧАНИЯ:

- 1 Конопатка производится паклей или минеральным войлоком, смоченными в гипсовом растворе
- 2 Проклейка стыков тканью/серпянка, марая, миткаль/ производится полимерцементным клеем /на основе поливинилацетатной эмульсии/ или цементноказиновым клеем.

ЗАМ. ДИРЕКТОРА	КРИПА А И	СТ. ИНЖЕНЕР	ЕФРЕМОВА И И
ГЛАВ. ИНЖ. ПРОЕКТА	ДОЛЖИЧЕНА НА Т	Т. Х. Н. К.	БЕРКОВА Е И
ДИ. КОНСТРУКТОРА	СМИРНОВ В И	ПРОВЕРИЛ	ВЕЛЕР Ю М
ДИ. ТЕХН. ЧЕРТ. И П. С.	МЕДИЦИНСКИЙ		
ДИ. ИНЖ. ПР. ТА	ВЕЛЕР Ю М		

ЖИЛИЩНО-КОММУНАЛЬНОЕ ХОЗЯЙСТВО

ТА	перегородки из гипсобетонных панелей	серия
	заделка стыков междукомнатных перегородок	2.130-1
1969г.	детали 27, 28 и 29	выпуск 8 лист 24

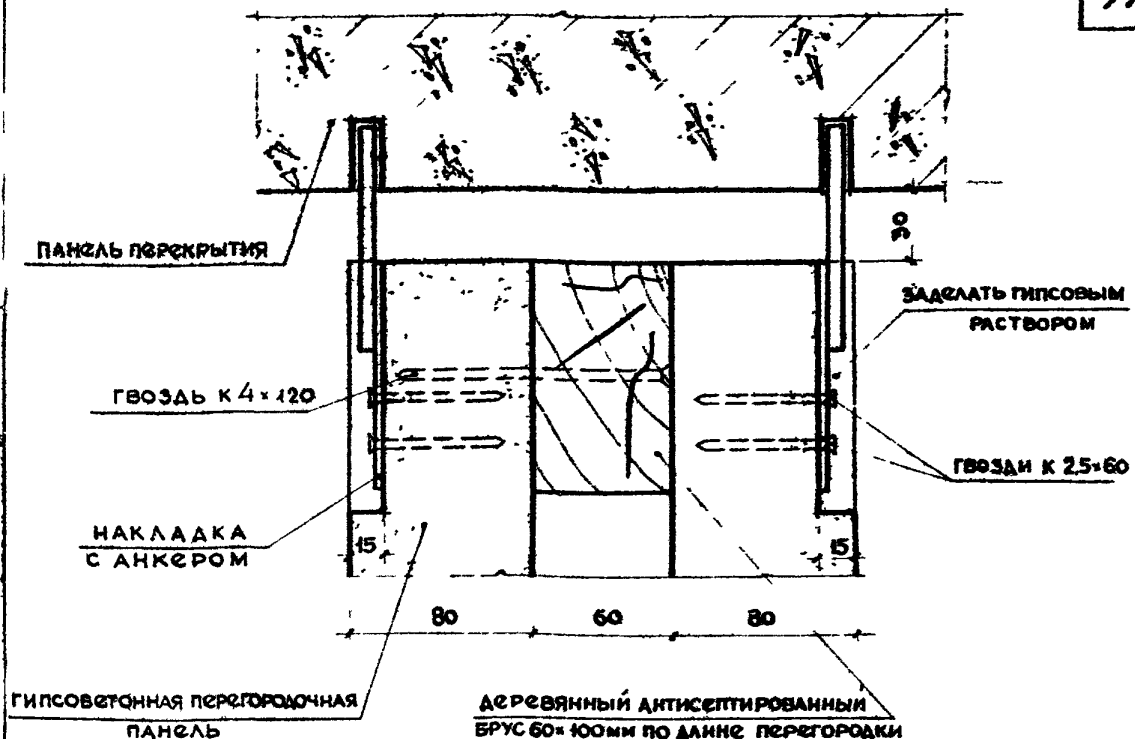

30

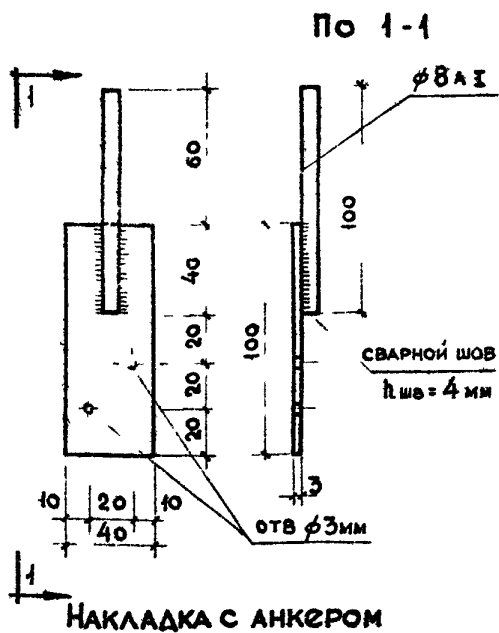

Примечания.

- 1 Крепление перегородок к перекрытию производится через 1,5-2 м по длине перегородки.
- 2 В случае отсутствия в необходимых местах у верхней грани перегородочных панелей пазов для установки накладок их устройство производится вручную.
- 3 Анкер накладке вставляется в отверстие, просверливаемое по месту в панели перекрытия.
- 4 Накладка с анкером до монтажа окрашивается масляной краской за один раз, после монтажа перегородки шляпки гвоздей также окрашиваются масляной краской за один раз.
- 5 Материал накладки - Ст 0 (или Ст 3), анкер - φ 8 А I.
- 6 Приварка анкера к накладке производится электродами 9-42.
- 7 Деревянные антисептированные брусья могут быть заменены антисептированными бобышками того же сечения длиной 300x400 мм, устанавливаемыми через 1,5-2 м по длине перегородки.
- 8 Гвозди - по ГОСТ 4028-63.
- 9 Заделку стыка междуквартирной перегородки с перекрытием - см. лист 33.
- 10 Деталь применима также и для других толщин перегородок и прослойки.

ТД	Перегородки из гипсовитонных панелей крепление междуквартирной перегородки к панелям перекрытия (монтажный элемент - накладка с анкером)	СЕРИЯ 2.130-1	
		1969 г.	ДЕТАЛЬ 30
		ВЫПУСК 8	ЛИСТ 25

ДЕРЕВЯННЫЙ АНТИСЕПТИРОВАННЫЙ
БРУС 300 мм ПО ДЛИНЕ ПЕРЕГОРОДКИ

ПАНЕЛЬ ПЕРЕКРЫТИЯ

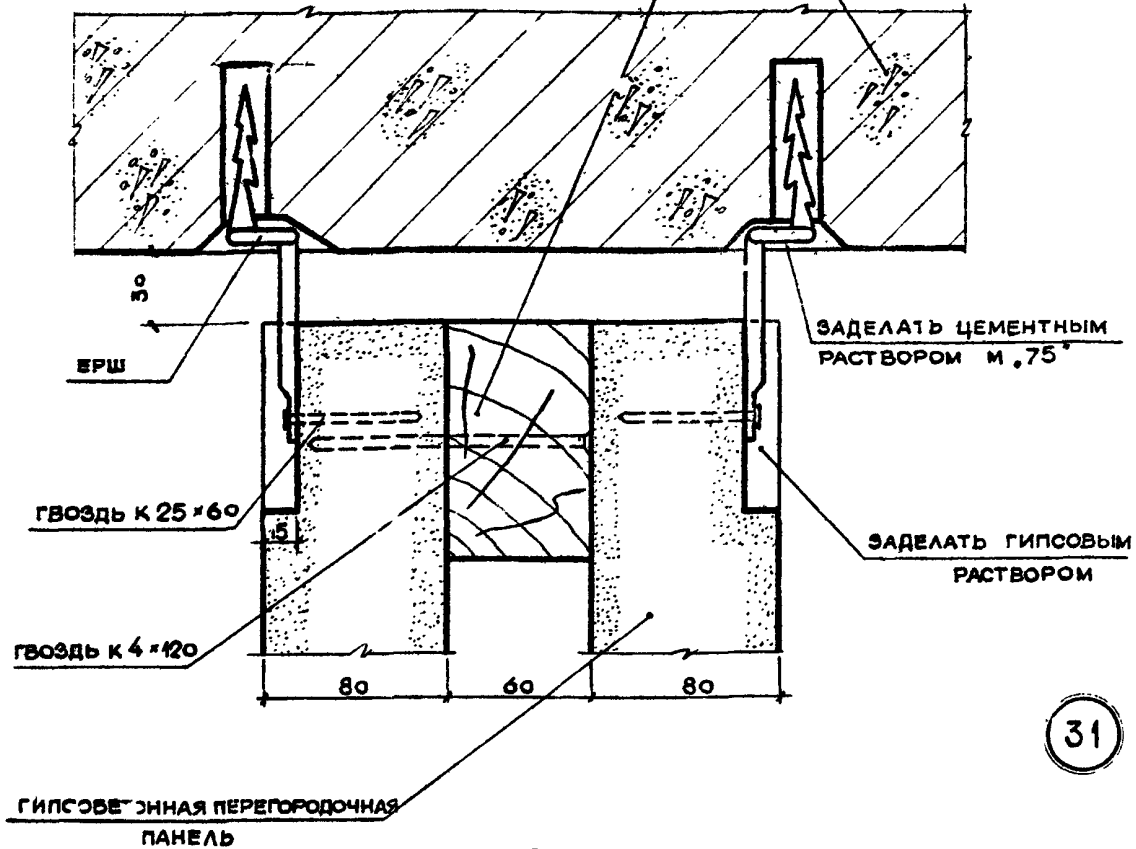

31

ПРИМЕЧАНИЯ

1. Крепление перегородок к перекрытию производится через 1.5-2 м по длине перегородки.
2. В случае отсутствия в необходимых местах у верхней грани перегородочных панелей пазов для установки ершей их устройство производится вручную.
3. Ерши устанавливаются на цементном растворе в рассверливаемые по месту отверстия в панели перекрытия.
4. До заделки пазов цементным и гипсовым раствором ерши окрашиваются масляной краской за один раз.
5. Материал ершей - Ст. 0 (или ст. 3).
6. Гвозди - по ГОСТ 4028 - 63.
7. Деревянные антисептированные брусья могут быть заменены антисептированными бобышками того же сечения длиной 300-400 мм, устанавливаемыми по длине перегородки через 1.5 - 2 м.
8. Заделку стыка междуквартирной перегородки с перекрытием - см. лист 33.
9. Деталь при этом также и для других толщин перегородок и прослойки.

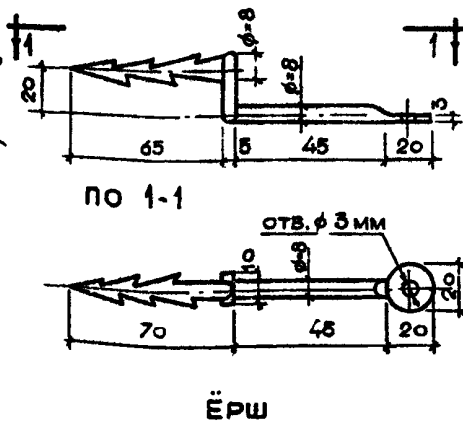

по 1-1

ЕРШ

УЧЕТЧИК	УСТРОИТЕЛЬ	ПРОЕКТИРОВЩИК	РАБОТНИК	ПРОЕКТИРОВЩИК	РАБОТНИК
БЕЛЛЕВ Ю. М.	БЕЛЛЕВ Ю. М.	БЕЛЛЕВ Ю. М.	БЕЛЛЕВ Ю. М.	БЕЛЛЕВ Ю. М.	БЕЛЛЕВ Ю. М.
РУК. СЕКТОРА	РУК. СЕКТОРА	РУК. СЕКТОРА	РУК. СЕКТОРА	РУК. СЕКТОРА	РУК. СЕКТОРА
БЕЛЛЕВ Ю. М.	БЕЛЛЕВ Ю. М.	БЕЛЛЕВ Ю. М.	БЕЛЛЕВ Ю. М.	БЕЛЛЕВ Ю. М.	БЕЛЛЕВ Ю. М.

ЖИЛИЩНО-КОММУНАЛЬНО-ЭКОНОМИЧЕСКОЕ УПРАВЛЕНИЕ
ТАД

ТАД	ПЕРЕГОРОДКА ИЗ ГИПОСБЕТОННЫХ ПАНЕЛЕЙ	СЕРИЯ
	КРЕПЛЕНИЕ МЕЖДУКВАРТИРНОЙ ПЕРЕГОРОДКИ К ПАНЕЛИ ПЕРЕКРЫТИЯ (...МОНТАЖНЫЙ ЭЛЕМЕНТ - ЕРШ)	2.130 - 1
1969г.	ДЕТАЛЬ 31	ВЫПУСК 8 ЛИСТ 26

ДЕРЕВЯННЫЙ АНТИСЕПТИРОВАННЫЙ
БРУС 60x100мм ПО ДЛИНЕ ПЕРЕГОРОДКИ

ПАНЕЛЬ ПЕРЕКРЫТИЯ

37

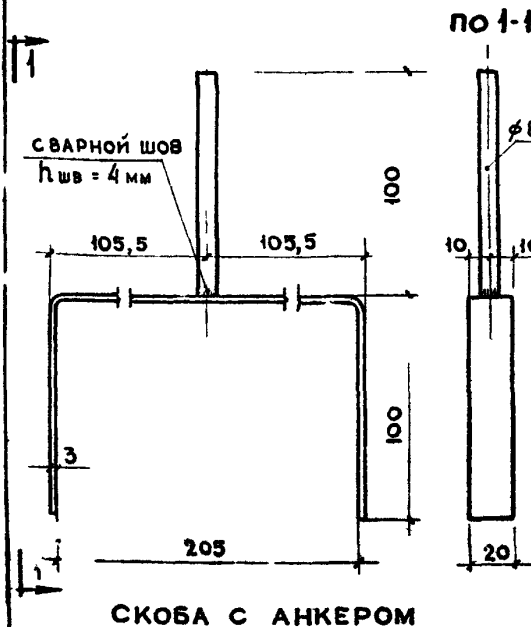
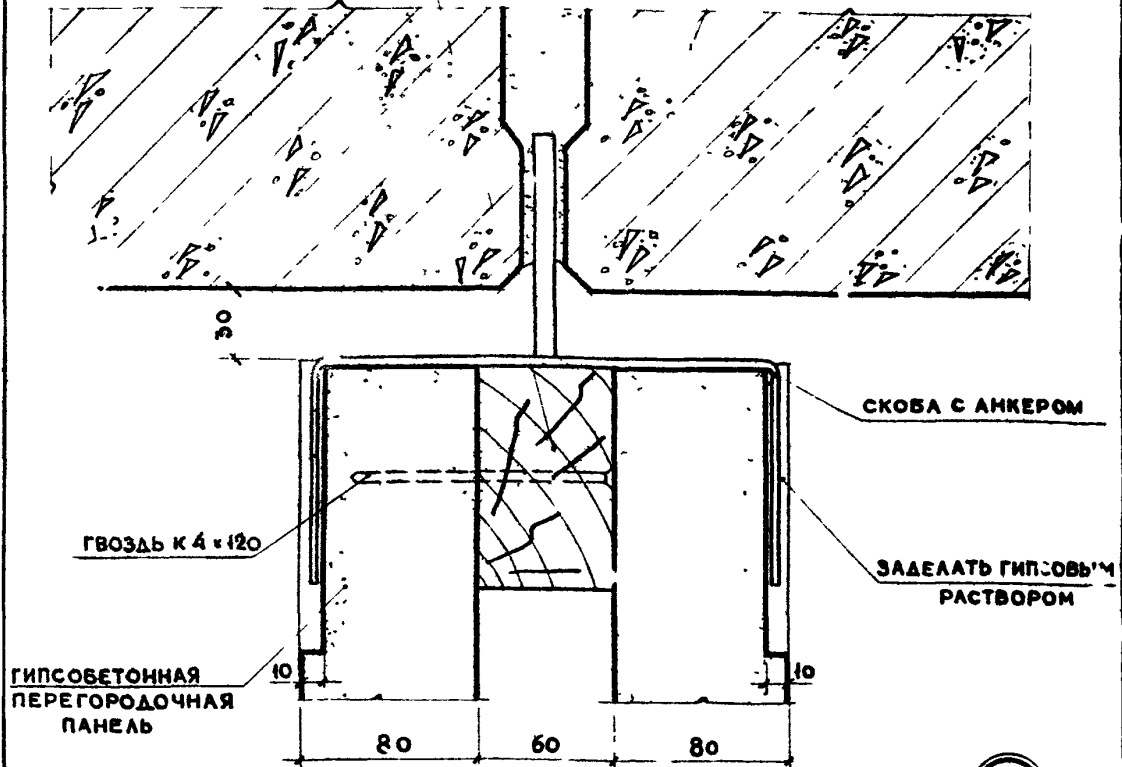

ПРИМЕЧАНИЯ :

- 1 Установка скобы может производиться как до, так и после монтажа вышележащего перекрытия; в последнем случае скоба в горизонтальном положении устанавливается в шов между перегородкой и перекрытием, а затем разворачивается на 90°
- 2 Крепление перегородок к перекрытию производится через 1,5-2 м по длине перегородки.
- 3 В случае отсутствия в необходимых местах у верхней грани перегородочных панелей пазов для установки скоб, их устройство производится вручную.
- 4 Скоба с анкером до монтажа окрашивается масляной краской за один раз
5. Материал скобы Ст0 (мм 7,5), анкер - φ 8 АІ
6. Приварка арматура к накладке производится электродом 9-42
7. Деревянные антисептированные брусья могут быть заменены антисептированными бобышками той же сечения длиной 300-400 мм, устанавливаемыми через 1,5-2 м по длине перегородки.
- 8 Гвозди - по ГОСТ 4028-63
- 9 Заделку стыка междуквартирной перегородки с перекрытием - см. лист 33.
10. Деталь применима также и для других типов перегородок и прокладок.

ТД

ПЕРЕГОРОДКИ ИЗ ГИПСОБЕТОННЫХ ПАНЕЛЕЙ
КРЕПЛЕНИЕ МЕЖДУКВАРТИРНОЙ ПЕРЕГОРОДКИ К ЭЛЕМЕНТАМ ПЕРЕКРЫТИЯ В СЛУЧАЕ СОБЛАДЕНИЯ
ШВА В ПЕРЕКРЫТИИ С ОСЬЮ ПЕРЕГОРОДКИ (МОНТАЖНЫЙ ЭЛЕМЕНТ - СКОБА С АНКЕРОМ)

СЕРИЯ
2.130.1

1969г.

ДЕТАЛЬ 32

ВЫПУСК ЛИСТ
Я 27

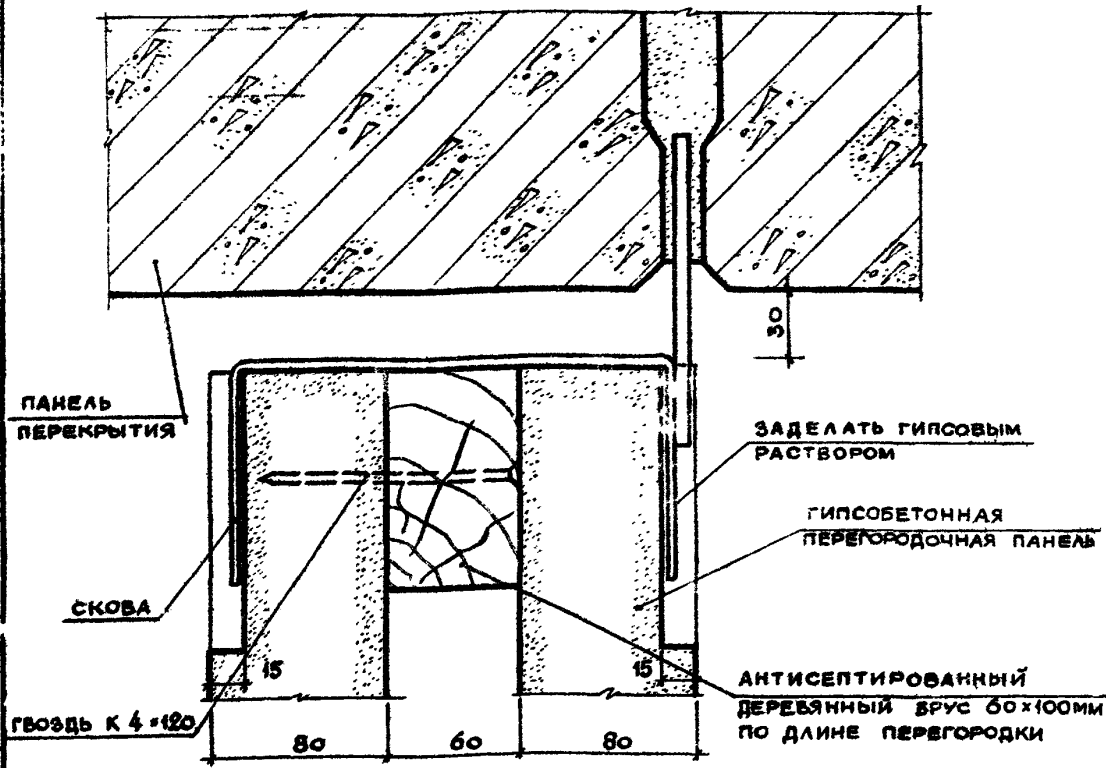

33

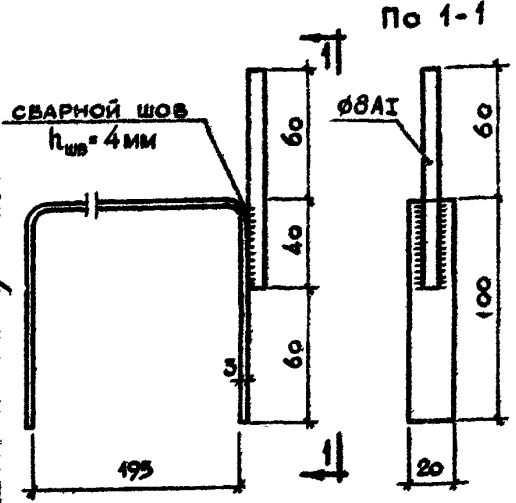

СКОБА С АНКЕРОМ

ПРИМЕЧАНИЯ:

1. Установка скобы может производиться как до, так и после монтажа вышележащего перекрытия, в последнем случае скоба в горизонтальном положении заводится в шов между перегородкой и перекрытием, а затем разворачивается на 90°.
2. Крепление перегородок к перекрытию производится через 1,5-2м по длине перегородки.
3. В случае отсутствия в необходимых местах у верхней грани перегородочных панелей пазов для установки скоб, их устройство производится вручную.
4. Скоба с анкером до монтажа окрашивается масляной краской за один раз.
5. Материал скобы ст.0 (или ст.3), анкер - ϕ 8 А I.
6. Приварка анкера к накладке производится электродами 342.
7. Деревянные антисептированные брусья могут быть заменены антисептированными бобышками того же сечения длиной 300-400мм, устанавливаемыми через 1,5-2м по длине перегородки.
8. Гвозди - по ГОСТ 4028-63.
9. Заделку стыка междуквартирной перегородки с перекрытием - см. лист 33.
10. Деталь применима также и для других толщин перегородок и прослоек.

С.О.	ПРОЕКТОР	БЕЛМЕР Ю.М.
ЭЛЕКТРИК	ПРОЕКТОР	БЕЛМЕР Ю.М.
СТ. ИНЖЕНЕР	ПРОЕКТОР	БЕЛМЕР Ю.М.
ИНЖЕНЕР	ПРОЕКТОР	БЕЛМЕР Ю.М.
ПРОВЕРКА	ПРОЕКТОР	БЕЛМЕР Ю.М.
ДИРЕКТОР	ПРОЕКТОР	БЕЛМЕР Ю.М.
ДИРЕКТОР	ПРОЕКТОР	БЕЛМЕР Ю.М.
ДИРЕКТОР	ПРОЕКТОР	БЕЛМЕР Ю.М.
ДИРЕКТОР	ПРОЕКТОР	БЕЛМЕР Ю.М.
ДИРЕКТОР	ПРОЕКТОР	БЕЛМЕР Ю.М.

ЖИЛИЩА

ТА	ПЕРЕГОРОДКИ ИЗ ГИПСОБЕТОННЫХ ПАНЕЛЕЙ	СЕРИЯ
	КРЕПЛЕНИЕ МЕЖДУКВАРТИРНОЙ ПЕРЕГОРОДКИ К ПАНЕЛЯМ ПЕРЕКРЫТИЯ В СЛУЧАЕ СОВПАДЕНИЯ ШВА В ПЕРЕКРЫТИИ С БОКОВОЙ ГРАНЬЮ ПЕРЕГОРОДКИ (ЛИСТА ЭМИИ ЭЛЕМЕНТ-СКОБА С АНКЕРОМ).	2.130-1
1969г.	ДЕТАЛЬ 33	ВЫПУСК 8 ЛИСТ 28

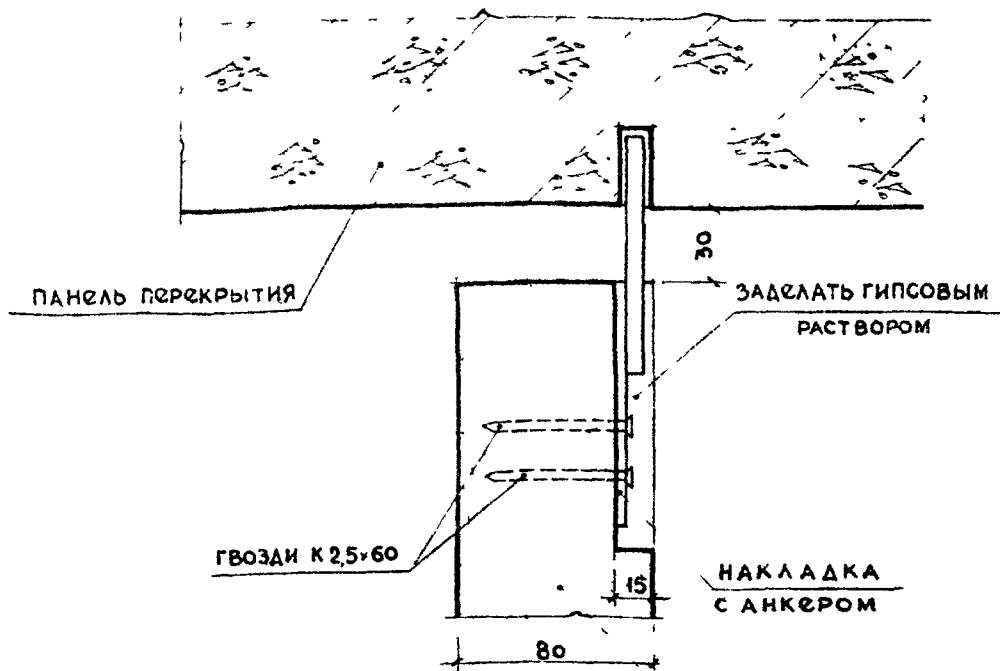

ГИПСОБЕТОННАЯ ПЕРЕГОРОДОЧНАЯ ПАНЕЛЬ

34

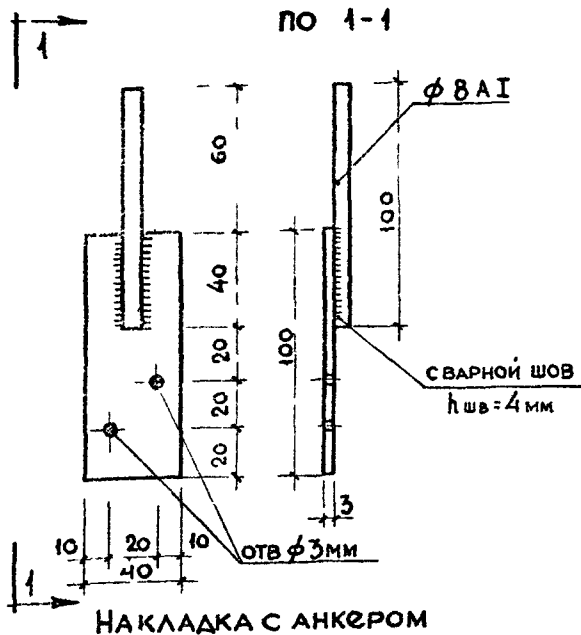

ПРИМЕЧАНИЯ:

- 1 Крепление перегородок к перекрытию производится через 1,5-2 м по длине перегородки.
- 2 В случае отсутствия с необходимыми местами у верхней грани перегородочных панелей пазов для установки накладок, их устройство производится вручную.
- 3 Анкер накладки вставляется в отверстие, просверливаемое по месту в панели перекрытия.
- 4 Накладка с анкером до монтажа окрашивается масляной краской за один раз, после монтажа перегородки шляпки гвоздей также окрашиваются масляной краской за один раз.
- 5 Материал накладки - СТ.0 (или СТ.3), анкер - Ф 8 А I.
- 6 Приварка анкера к накладке производится электродами Э-42.
- 7 Гвозди - по ГОСТ 4028-63.
- 8 Заделку стыка междукомнатной перегородки с перекрытием - см лист 33.

ТД	Перегородки из гипсобетонных панелей	серия
	крепление междукомнатной перегородки к панели перекрытия (монтажный элемент - накладка с анкером)	2.130-1
1969 г.	Деталь 34	ВЫПУСК 8 ЛИСТ 29

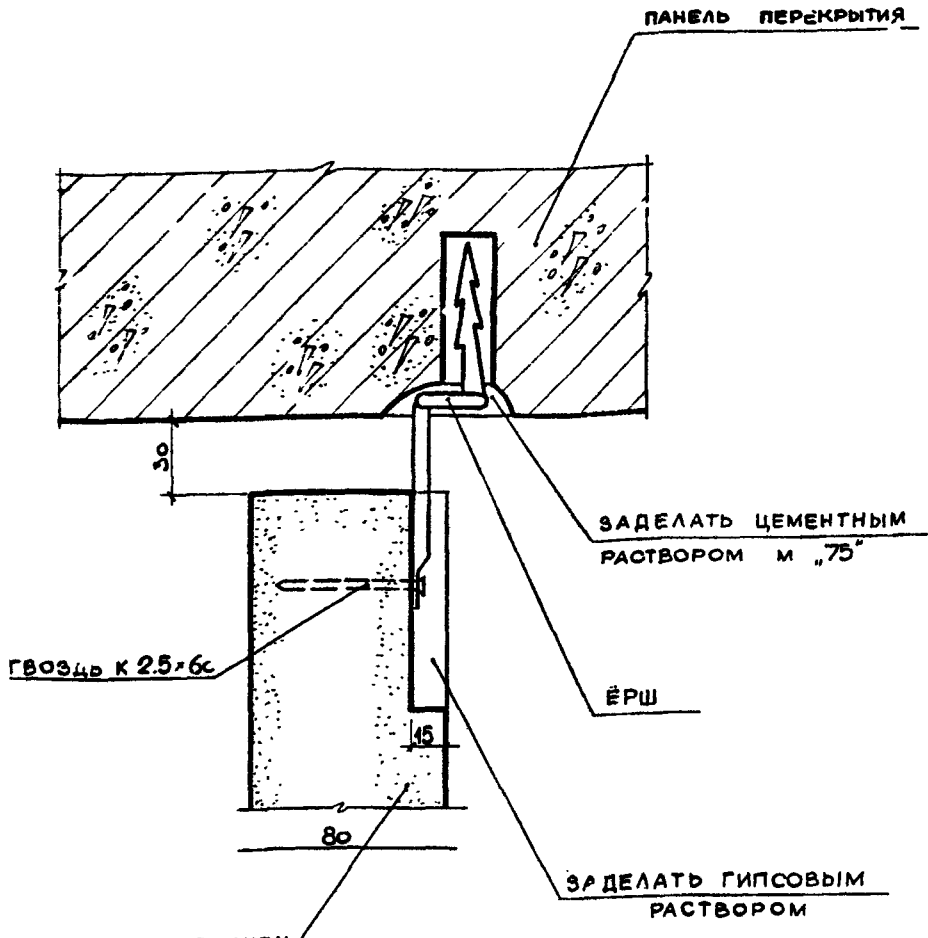

35

ГИПСОБЕТОННАЯ ПЕРЕГОРОДОЧНАЯ ПАНЕЛЬ

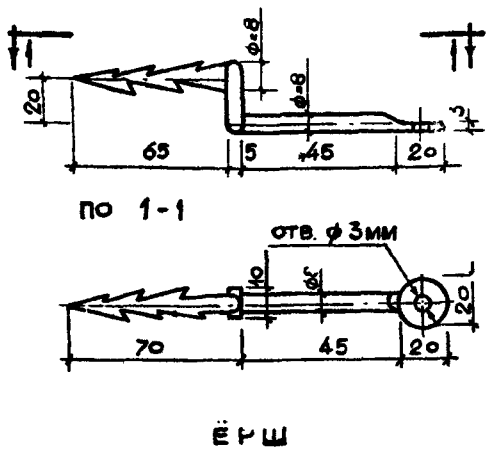

ПРИМЕЧАНИЯ

1. Крепление перегородок к перекрытию производится через 1.5-2м по длине перегородки
2. В случае отсутствия в необходимых местах у верхней грани перегородочных панелей пазов для установки ершей, их устройство производится вручную
3. Ерш устанавливается на цементном растворе в рассверливаемое по месту отверстие в панели перекрытия
4. До заделки пазов цементным и гипсовым раствором ерш окрашивается масляной краской за один раз.
5. Материал ершей - ст. 0 (или ст. 3).
6. Гвозди - по ГОСТ 4028-63
7. Заделку стыка междукомнатной перегородки с перекрытием - см. лист 33.

СОГЛ.	ЕФРЕМОВА И.М.	СТ. ИНЖЕНЕР	КРИПА А.И.	ЗАМ. ДИРЕКТОРА
	БЕРКУТОВА Е.И.	ТЕХНИК	ДЖОВАННИА И.А.	Н.И.И.К. ПР. ОТД.
	БЕЛЕР Ю.М.	ПРОВЕРКА	СМИРНОВ В.Н.	КА. КО-СТ. ПР. ОТД.
			ХМЕЛЬНИЦКИЙ А.А.	РУК. ОТД. № 15
			БЕЛЕР Ю.М.	ГА. ИИИЖ ПР-ТА

ЖИЛИЩНО-КОММУНАЛЬНО-ХОЗЯЙСТВЕННЫЙ ДЕПАРТАМЕНТ

ТД	ПЕРЕГОРОДКА ИЗ ГИПСОБЕТОННЫХ ПАНЕЛЕЙ	СЕРИЯ
	Крепление междукомнатной перегородки к панели перекрытия (монтажный элемент - ерш)	2.130-1
1969г.	ДЕТАЛЬ 35	ВЫПУСК 8 ЛИСТ 30

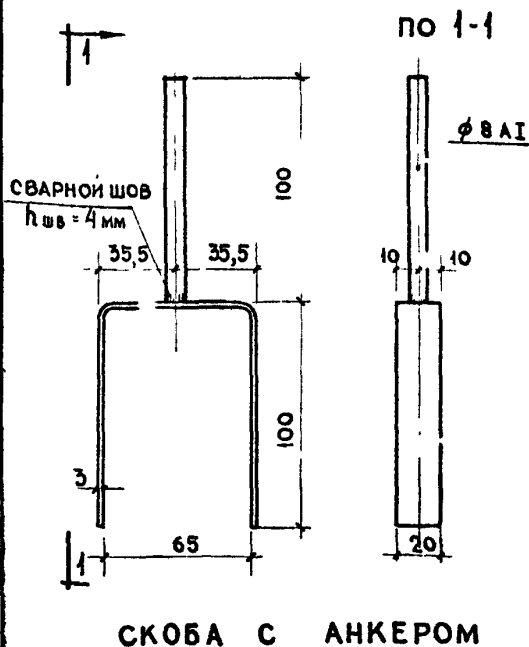
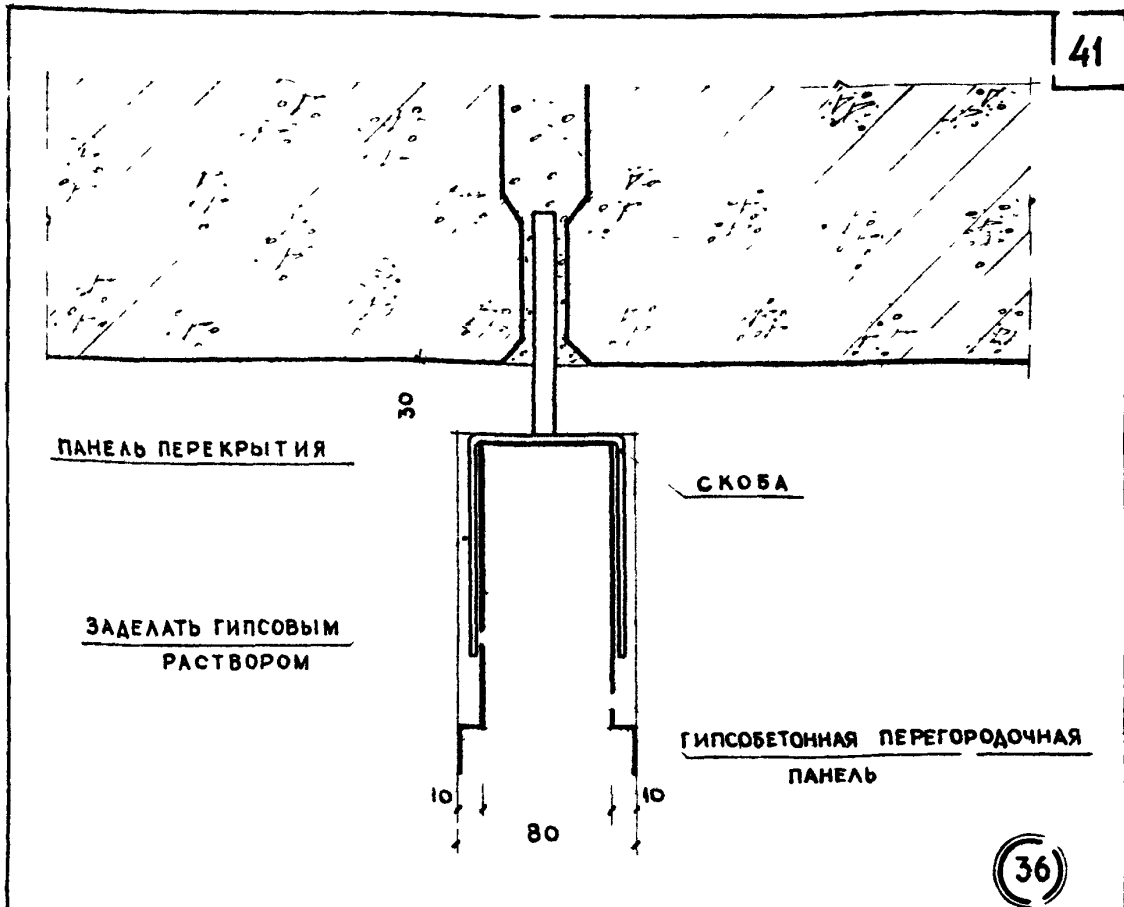

СКОБА С АНКЕРОМ

ПРИМЕЧАНИЯ:

1. Установка скобы может производиться как до, так и после монтажа вышележащего перекрытия, в последнем случае скоба в горизонтальном положении заводится в шов между перегородкой и перекрытием, а затем разворачивается на 90°.
2. Крепление перегородок к перекрытию производится через 1,5-2 м по длине перегородки.
3. В случае отсутствия в необходимых местах у верхней грани перегородочных панелей пазов для установки скоб, их устройство производится вручную.
4. Скоба с анкером до монтажа окрашивается масляной краской за один раз.
5. Материал скобы - Ст0 (или Ст3), анкер - $\phi 8$ АІ.
6. Приварка анкера к накладке производится электродами Э-42.
7. Заделку стыка междукомнатной перегородки с перекрытием - см лист 33.

ТД

ПЕРЕГОРОДКИ ИЗ ГИПСОБЕТОННЫХ ПАНЕЛЕЙ
КРЕПЛЕНИЕ МЕЖДУКОМНАТНОЙ ПЕРЕГОРОДКИ К ПАНЕЛИ ПЕРЕКРЫТИЯ В СЛУЧАЕ СОВПАДЕНИЯ
ШВА В ПЕРЕКРЫТИИ С ОСЬЮ ПЕРЕГОРОДКИ (МОНТАЖНЫЙ ЭЛЕМЕНТ - СКОБА С АНКЕРОМ)

СЕРИЯ
2.130-1

1969 г.

ДЕТАЛЬ 36

ВЫПУСК ЛИСТ
8 31

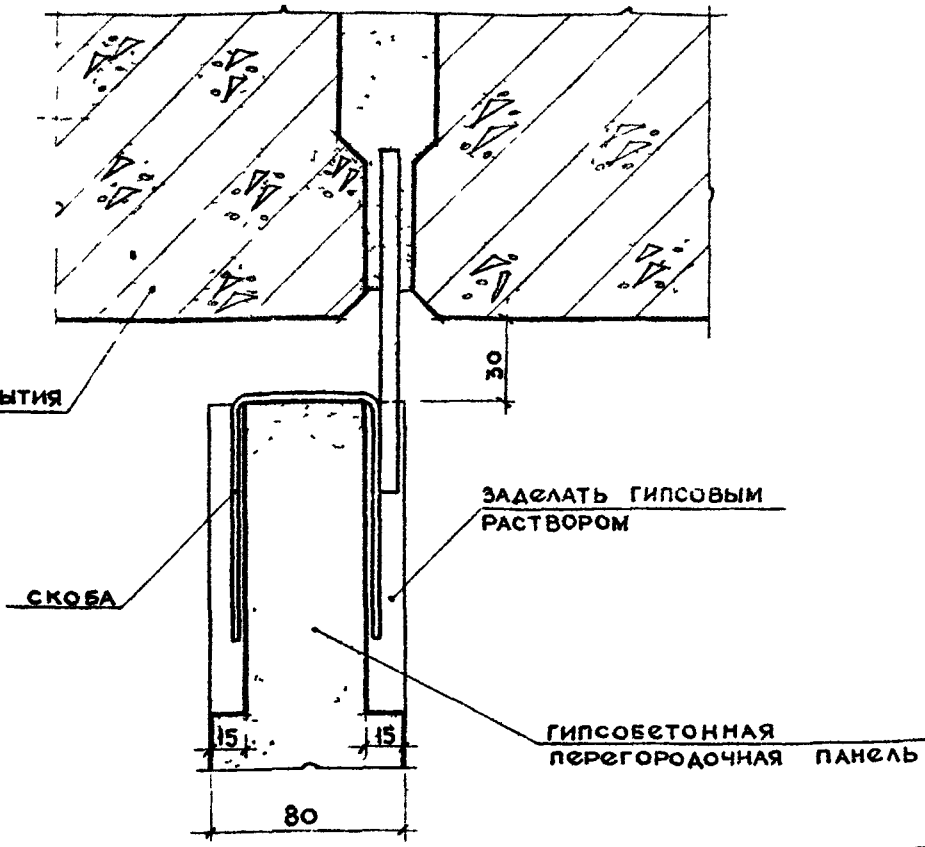

37

По 1-1

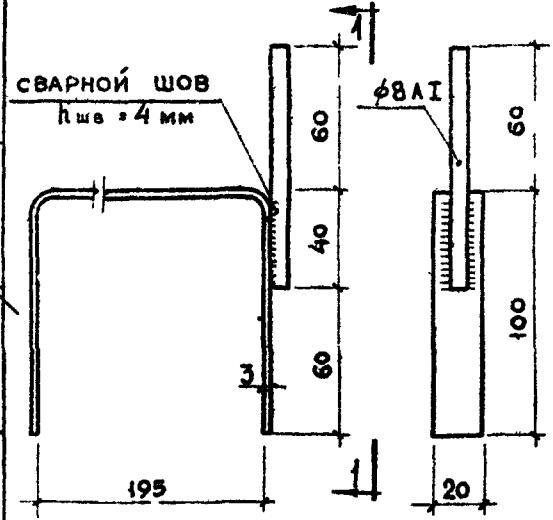

ПРИМЕЧАНИЯ:

1. Установка скобы может производиться как до, так и после монтажа вышележащего перекрытия. В последнем случае скоба в горизонтальном положении заводится в шов между перегородкой и перекрытием, а затем разворачивается на 90°
2. Крепление перегородок к перекрытию производится через 15-2 м по длине перегородки
3. В случае отсутствия в необходимых местах у верхней грани перегородочных панелей пазов для установки скоб, их устройство производится вручную
4. Скоба с анкером до монтажа окрашивается масляной краской за один раз
5. Материал скобы - Ст. 0 (или Ст. 3), анкер - φ8 АІ
6. Приварка анкера к накладке производится электродом Э-42
7. Заделку стыка междукомнатной перегородки с перекрытием - см лист 33

СКОБА С АНКЕРОМ

ДИРЕКТОР	РУКОВОДИТЕЛЬ РАБОТ
ВЕЛЛЕР Ю. М.	ВЕЛЛЕР Ю. М.
ИНЖЕНЕР	ИНЖЕНЕР
ПРОВЕРИЛ	ПРОВЕРИЛ
СМИРНОВ Б. Н.	СМИРНОВ Б. Н.
ДИЗАЙНЕР	ДИЗАЙНЕР
ВЕЛЛЕР Ю. М.	ВЕЛЛЕР Ю. М.
МАШИНИСТ	МАШИНИСТ
ПРОТА	ПРОТА
РУКОВОДИТЕЛЬ РАБОТ	РУКОВОДИТЕЛЬ РАБОТ
ВЕЛЛЕР Ю. М.	ВЕЛЛЕР Ю. М.

ЖИЛИЩНО-КОММУНАЛЬНОЕ ХОЗЯЙСТВО

ТД	Перегородки из гипсобетонных панелей	серия
	Крепление междукомнатной перегородки к панели перекрытия в случае совпадения шва в перекрытии с боковой гранью перегородки (монтажный элемент - скоба с анкером)	2 130-1
1969 г.	Деталь 37	ВЫПУСК ЛИСТ
		8 32

ДЕРЕВЯННЫЙ АНТИСЕПТИРОВАННЫЙ
БРУС 60x100мм ПО ДЛИНЕ ПЕРЕГОРОДКИ

ПАНЕЛЬ ПЕРЕКРЫТИЯ

ГИПСОВЫЙ
РАСТВОР

КОНОПАТКА

ПРОКЛЕЙКА
ТКАНЬЮ

ГИПСОБЕТОННАЯ
ПЕРЕГОРОДОЧНАЯ
ПАНЕЛЬ

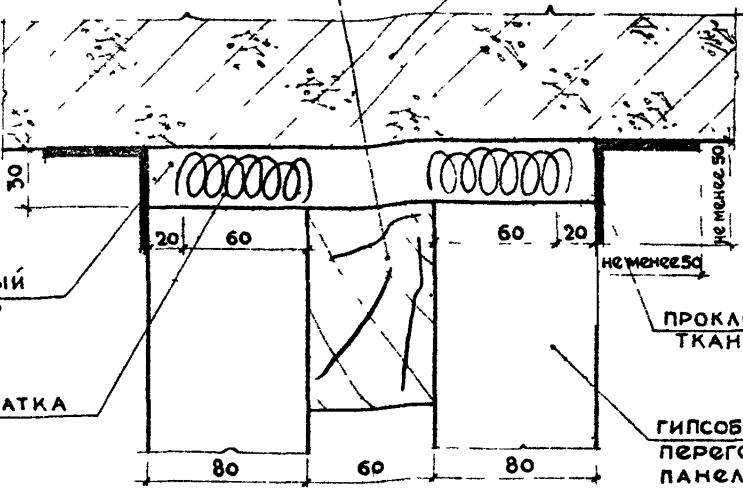

МЕЖДУКВАРТИРНАЯ ПЕРЕГОРОДКА

38

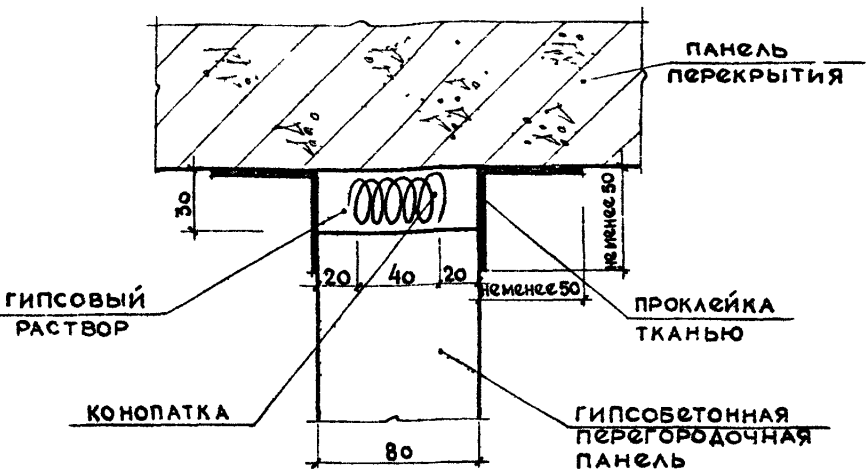

МЕЖДУКОМНАТНАЯ ПЕРЕГОРОДКА

39

ПРИМЕЧАНИЯ:

1. Конопатка производится паклей или минеральным войлоком, смоченными в гипсовом растворе
2. Проклейка стыков тканью/серпянка, марля, миткаль/ производится полимерцементным клеем /на основе поливинилацетатной эмульсии/ или цементноказеиновым клеем
3. Деталь 38 применима также и для других толщин перегородок и прослойки.

ТД	Перегородки из гипсобетонных панелей	серия
	заделка стыков междуквартирной и междукомнатной перегородок с перекрытием	2.130-1
1969 г.	Детали 38 и 39	выпуск 8 лист 33

44

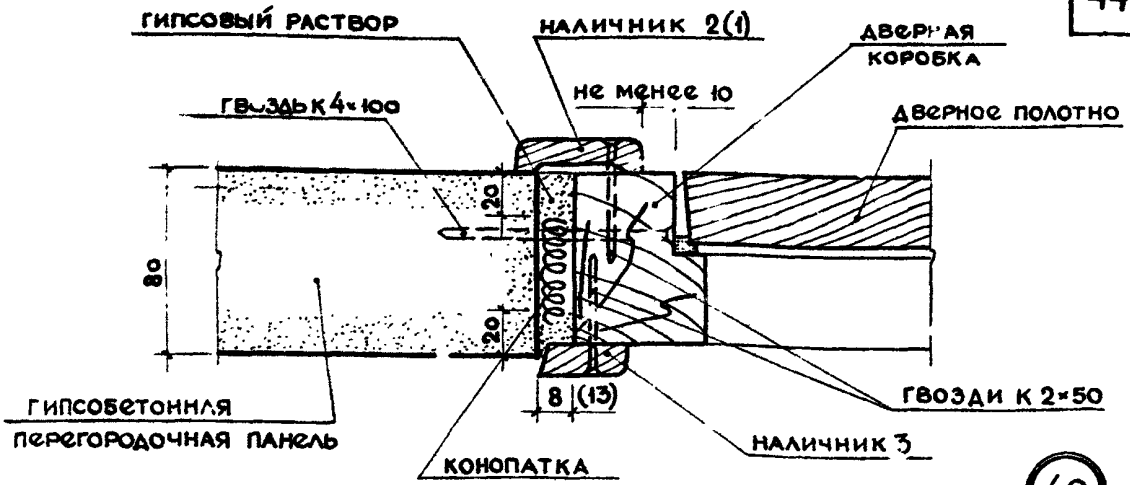

40

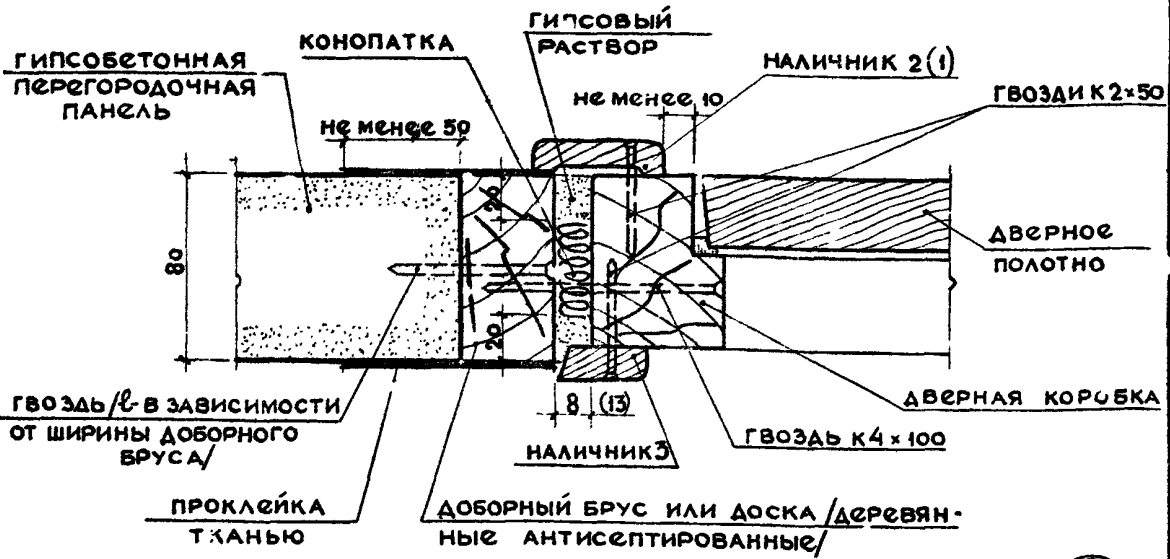

41

ВАРИАНТ С ДОБОРНЫМ БРУСОМ

ПРИМЕЧАНИЯ:

1. Гвозди для крепления столярных изделий принимать по ГОСТ 4028-63
2. Наличники принимать по ГОСТ 8242-63.
3. Крепление деревянных элементов друг к другу и к перегородочной панели производить в трех уровнях 10 высоте проема.
4. Доборные брусья (или доски) ставятся в случае несоответствия ширины коробки ширине проема. В этом случае торцовая плоскость панели выравнивается гипсовым раствором для обеспечения плотного прилегания доборного бруса.
5. Показанное выше решение справедливо и для примыкания верхнего бруса дверной коробки к гипсобетонной перегородочной панели.

Зам. директора	Крипла А. И.	Ст. инженер	Ефремова И. И.
Инж. пр. ота	Воловина Н. А.	Техник	Белжтова Е. И.
Инж. пр. ота	Смирнов Б. Н.	Проверил	Веллер Ю. М.
Инж. пр. ота №15	Исачкин И. И.		Рук. групп:
Инж. пр. ота	Веллер Ю. М.		

ЖИЛИЩ

ТД	перегородки из гипсобетонных панелей	серия 2.130-1
	крепление дверного блока к перегородке (дверной блок и перегородка стыкуются в одной плоскости)	
1969 г.	детали 40 и 41.	выпуск лист 8 34

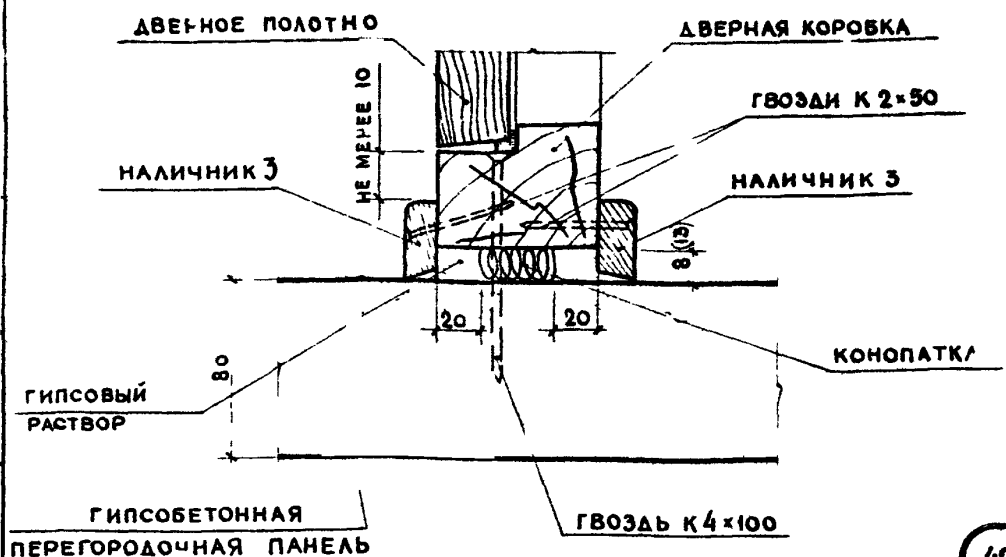

42

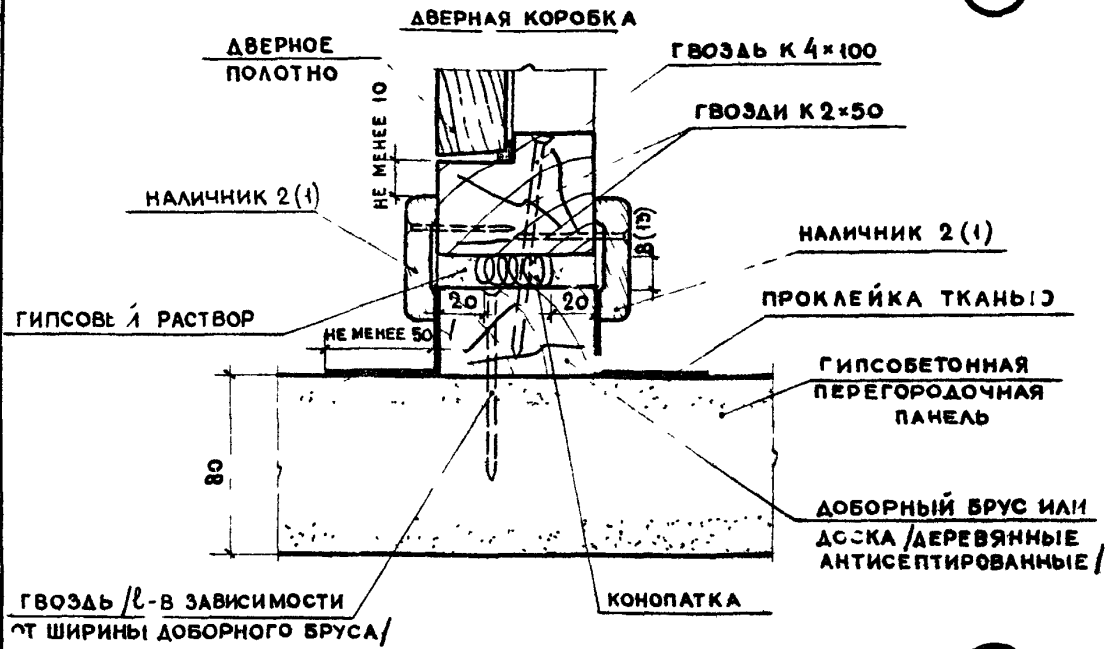

43

ВАРИАНТ С ДОБОРНЫМ БРУСОМ

ПРИМЕЧАНИЯ:

1. Гвозди для крепления столярных изделий принимать по ГОСТ 4028-63
2. Наличники принимать по ГОСТ 3242-63.
3. Крепление деревянных элементов друг к другу и к перегородочной панели производить в трех уровнях по высоте проема.
4. Доборные брусья /или доски/ ставятся в случае несоответствия ширины коробки ширине проема. В этом случае плоскость панели, примыкающая к доборному брусу /и и доске/, выравнивается гипсовым раствором для обеспечения плотного прилегания доборного бруса.

ТД	ПЕРЕГОРОДКИ ИЗ ГИПСОБЕТОННЫХ ПАНЕЛЕЙ КРЕПЛЕНИЕ ДВЕРНОГО ВАЖКА К ПЕРЕГОРОДКЕ (ДВЕРНОЙ БЛОК И ПЕРЕГОРОДКА СТЫКУЮТСЯ ПОД УГЛОМ)	СЕРИЯ 2.130-1
	1969г.	ДЕТАЛИ 42 И 43.

ШЛАКОБЕТОННАЯ ПЕРЕГОРОДОЧНАЯ ПАНЕЛЬ

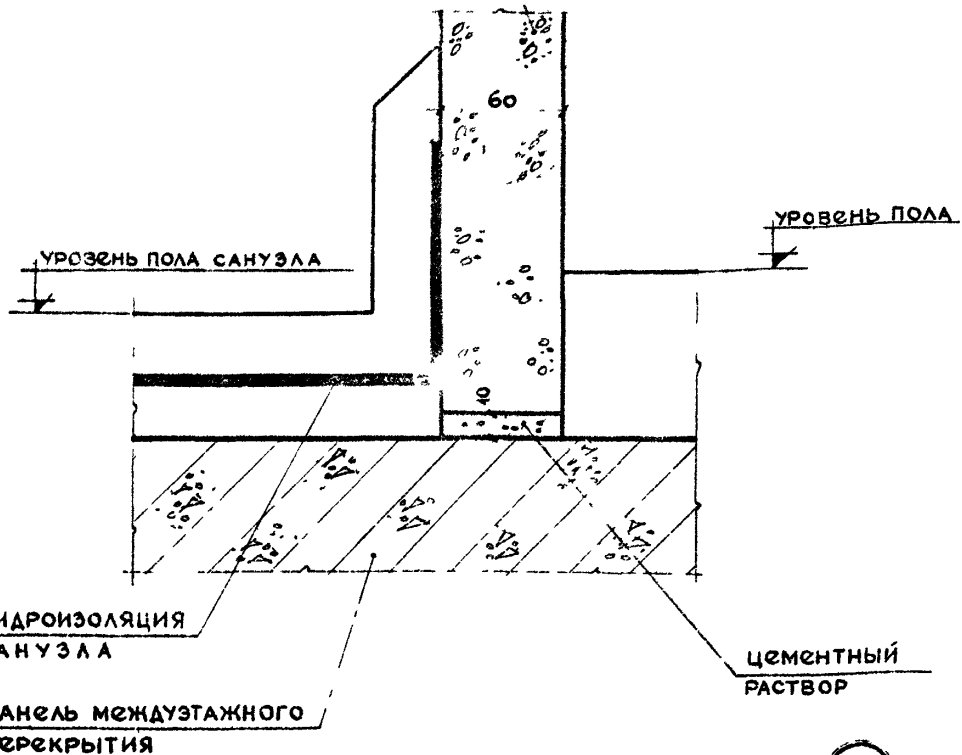

ПРИМЕЧАНИЯ:

- 1 Толщины конструкций полов показаны условно
- 2 Узлы примыкания полов различной конструкции к перегородкам - см альбом ТД "Примыкания полов" (серия 2.140-1, выпуск 3)
- 3 Для случая опирания междукомнатной перегородки на перекрытие над теплым подпольем (отопливаемым подвалом) может быть использована данная деталь

44

ТД

ПЕРЕГОРОДКИ ИЗ ШЛАКОБЕТОННЫХ ПАНЕЛЕЙ
ОПИРАНИЕ ПЕРЕГОРОДКИ САНУЗЛА НА МЕЖДУЭТАЖНОЕ ПЕРЕКРЫТИЕ

серия
2.130-1

1969 г

Деталь 44

ВЫПУСК
8

ЛИСТ
36

ЖИЛИЩНО-КОММУНАЛЬНОЕ УПРАВЛЕНИЕ
ИНЖЕНЕР ПРОБЕРНА
ДИРЕКТОР Б.Н. ДИМЕЛНИКОВ
ВЕЛЛЕР Ю.М.
ИЖ.ПРОТ.А.
КАОНСТ.ПРОТ.А.
РУКОВОД. П.15
ИЖ.ПРОТ.А.

ЖИЛИЩНО-КОММУНАЛЬНОЕ УПРАВЛЕНИЕ
ИНЖЕНЕР ПРОБЕРНА
ДИРЕКТОР Б.Н. ДИМЕЛНИКОВ
ВЕЛЛЕР Ю.М.
ИЖ.ПРОТ.А.
КАОНСТ.ПРОТ.А.
РУКОВОД. П.15
ИЖ.ПРОТ.А.

ШЛАКОБЕТОННАЯ ПЕРЕГОРОДЧНАЯ ПАНЕЛЬ

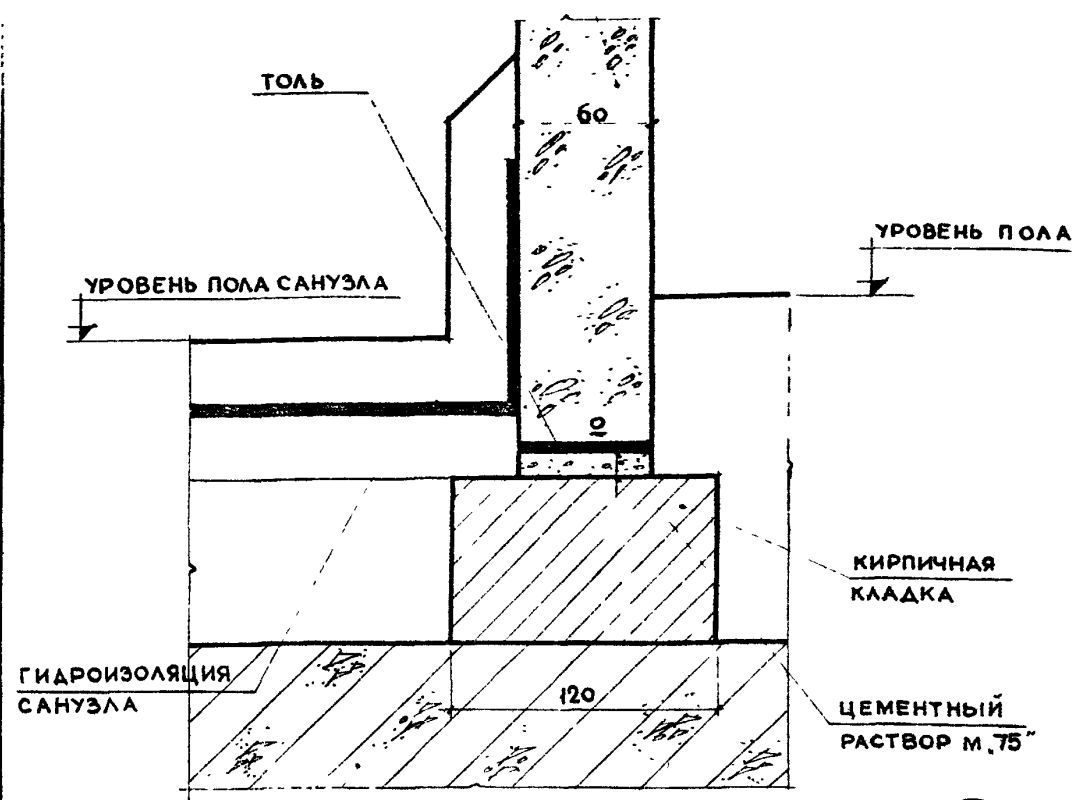

ПАНЕЛЬ ПЕРЕКРЫТИЯ НАД ХОЛОДНЫМ ПОДПОЛЬЕМ (НЕОТАПЛИВАЕМЫМ ПОДВАЛОМ).

45

ПРИМЕЧАНИЯ:

1. Толщины конструкций полов показаны условно
2. Узлы примыкания полов различной конструкции к перегородкам - см. альбом ТД "Примыкания полов" (серия 2.140-1, выпуск 3).
3. Кирпичная кладка выполняется из кирпича М. "100" на цементном растворе М. "75". Высота кирпичной кладки назначается в зависимости от толщины конструкций пола.
4. Кирпичная кладка может быть заменена стенками из бетона М. "50".

ТД	ПЕРЕГОРОДКИ ИЗ ШЛАКОБЕТОННЫХ ПАНЕЛЕЙ	СЕРИЯ
	ОПОРЕНИЕ ПЕРЕГОРОДКИ САУЗЛА НА ПЕРЕКРЫТИЕ НАД ХОЛОДНЫМ ПОДПОЛЬЕМ (НЕОТАПЛИВАЕМЫМ ПОДВАЛОМ)	2.130-1
1969г.	ДЕТАЛЬ 45	ВЫПУСК 8 ЛИСТ 37

ШЛАКОБЕТОННАЯ ПЕРЕГОРОДОЧНАЯ ПАНЕЛЬ

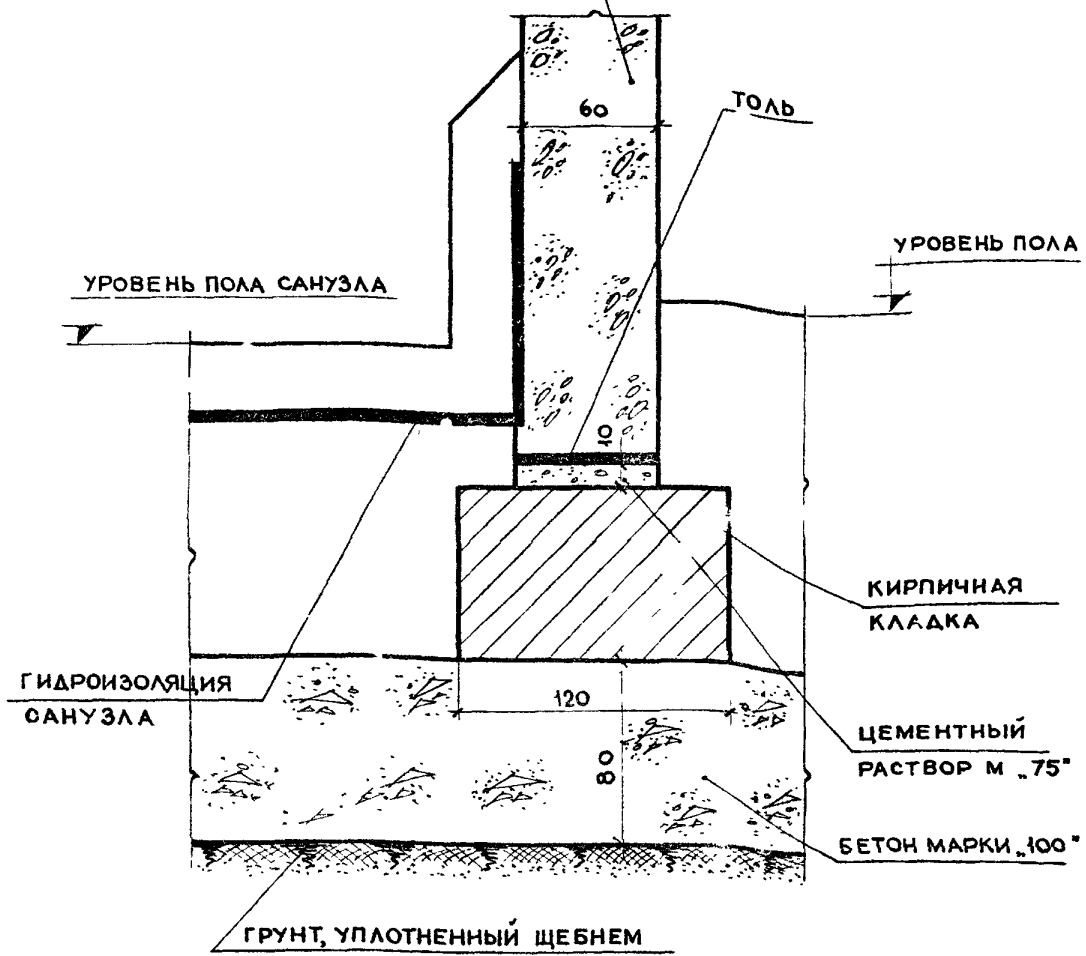

ПРИМЕЧАНИЯ:

46

1. Толщина конструкций пола показана условно.
2. Узлы примыкания полов различной конструкции к перегородкам - см. альбом ТД "Примыкания полов" /серия 2.140-1, выпуск 3/.
3. Кирпичная кладка выполняется из кирпича М100 на цементном растворе М75. Высота кирпичной кладки назначается в зависимости от толщины конструкции пола.
4. Кирпичная кладка может быть заменена стенками из бетона М50.

С.ЭТ	ЕФРЕМОВА И.М.	КРИПА А.И.	СТ.ИНЖЕНЕР	С.Мирнов Б.Н.	ПРОВЕРИЛ	БЕЛЛЕР Ю.М.
Р.УК.СЕН.ГОР.1	ЕВЛАМПИЕВА Т.А.	Д.В.О.В.И.Ч.И.Н.А.И.Н.Ж.Е.Н.Е.Р.	ИНЖЕНЕР	И.М.Е.М.И.Н.И.Ц.И.К.И.И.А.	ПРОВЕРИЛ	БЕЛЛЕР Ю.М.
Р.У.К.Г.Р.У.Д.	БЕЛЛЕР Ю.М.	С.Мирнов Б.Н.	ПРОВЕРИЛ	И.М.Е.М.И.Н.И.Ц.И.К.И.И.А.	ПРОВЕРИЛ	БЕЛЛЕР Ю.М.
Р.У.К.О.Т.А. N 15	БЕЛЛЕР Ю.М.	С.Мирнов Б.Н.	ПРОВЕРИЛ	И.М.Е.М.И.Н.И.Ц.И.К.И.И.А.	ПРОВЕРИЛ	БЕЛЛЕР Ю.М.
И.А.И.Н.Ж. П.Р.Т.А.Х.Б.Е.Д.	БЕЛЛЕР Ю.М.	С.Мирнов Б.Н.	ПРОВЕРИЛ	И.М.Е.М.И.Н.И.Ц.И.К.И.И.А.	ПРОВЕРИЛ	БЕЛЛЕР Ю.М.

ЖИЛИЩА

ТД	ПЕРЕГОРОДКИ ИЗ ШЛАКОБЕТОННЫХ ПАНЕЛЕЙ ОПОРЕНИЕ ПЕРЕГОРОДКИ САМУЗЛА 4-ГО ЭТАЖА ПРИ ПОЛАХ НА ГРУНТЕ	СЕРИЯ 2.130-1	
		ВЫПУС 8	ЛИСТ 33
1969г	ДЕТАЛЬ 46		

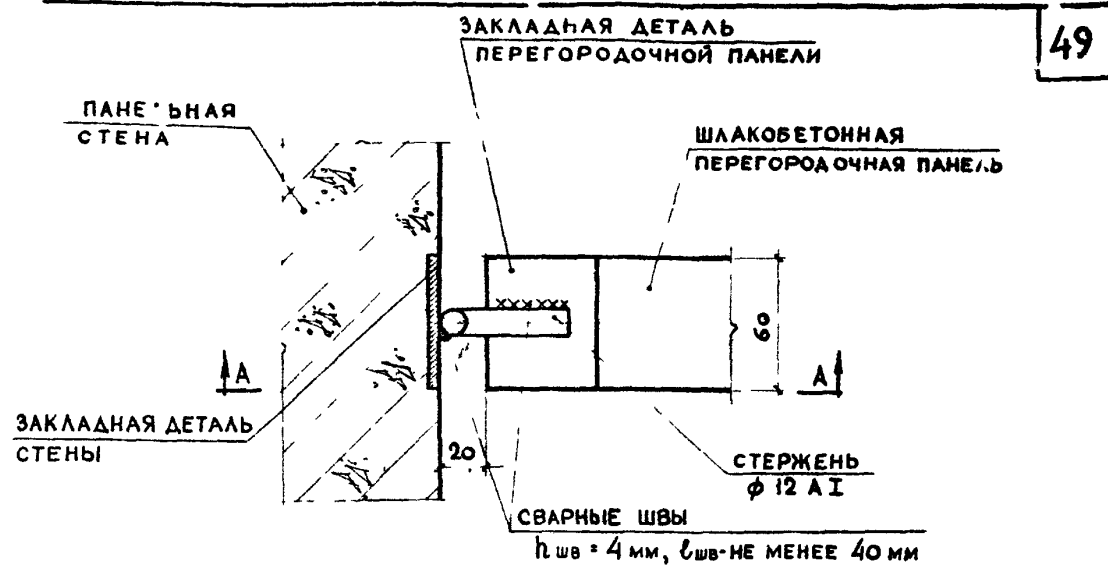

ПО А-А

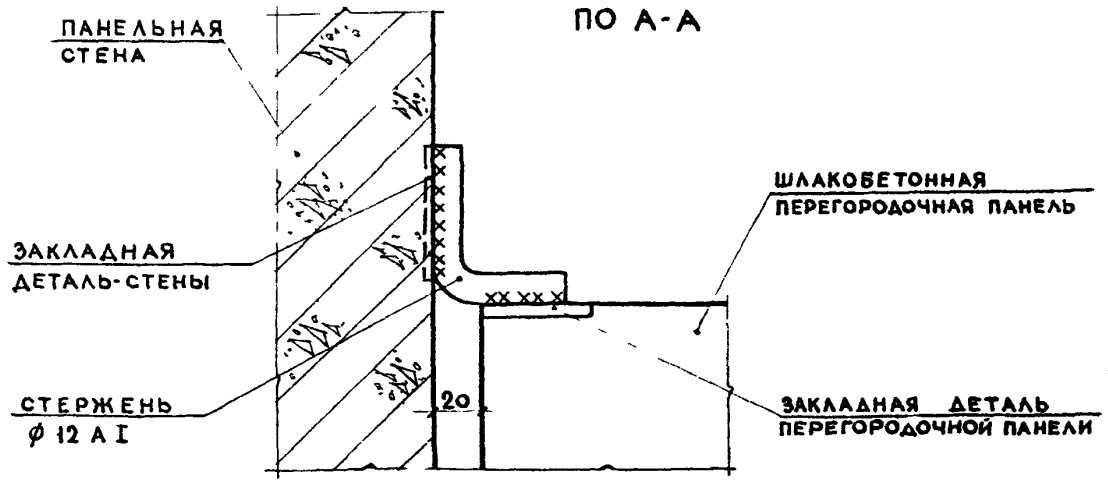

ПРИМЕЧАНИЕ:

1. ДЛИНА СТЕРЖНЯ НАЗНАЧАЕТСЯ В ЗАВИСИМОСТИ ОТ РАСПОЛОЖЕНИЯ ЗАКЛАДНОЙ ДЕТАЛИ СТЕНЫ ОТНОСИТЕЛЬНО ВЕРХНЕЙ ГРАНИ ПЕРЕГОРОДКИ
2. ПРИВАРКА СТЕРЖНЯ К ЗАКЛАДНЫМ ДЕТАЛЯМ ПРОИЗВОДИТСЯ ДО УЛАДКИ ПАНЕЛЕЙ ПЕРЕКРЫТИЯ ЭЛЕКТРОДАМИ Э-42.
3. СТЕРЖЕНЬ И ЗАКЛАДНЫЕ ДЕТАЛИ ПОСЛЕ ПРИВАРКИ ОКРАШИВАЮТСЯ МАЛЮЮЩЕЙ КРАСКОЙ ЗА ОДИН РАЗ.
4. ПАНЕЛЬ ПЕРЕКРЫТИЯ УСЛОВНО НЕ ПОКАЗАНА.
5. ЗАДЕЛКУ СТЫКА ПЕРЕГОРОДКИ С СТЕНОЙ - СМ. ЛИСТ 42.

ТД	ПЕРЕГОРОДКИ ИЗ ШЛАКОБЕТОННЫХ ПАНЕЛЕЙ	СЕРИЯ
	КРЕПЛЕНИЕ ПЕРЕГОРОДКИ ПАНЕЛЬНОЙ СТЕНЫ (МОНТАЖНЫЙ ЭЛЕМЕНТ С Г-ОБРАЗНЫМ СТЕРЖЕНЬ, ПРИВАРИВАЕМЫЙ К ЗАКЛАДНЫМ ДЕТАЛЯМ СТЕНЫ И ПЕРЕГОРОДКИ)	2.130-1
1969г.	Деталь 4	ВЫПУСК 8 ЛИСТ 39

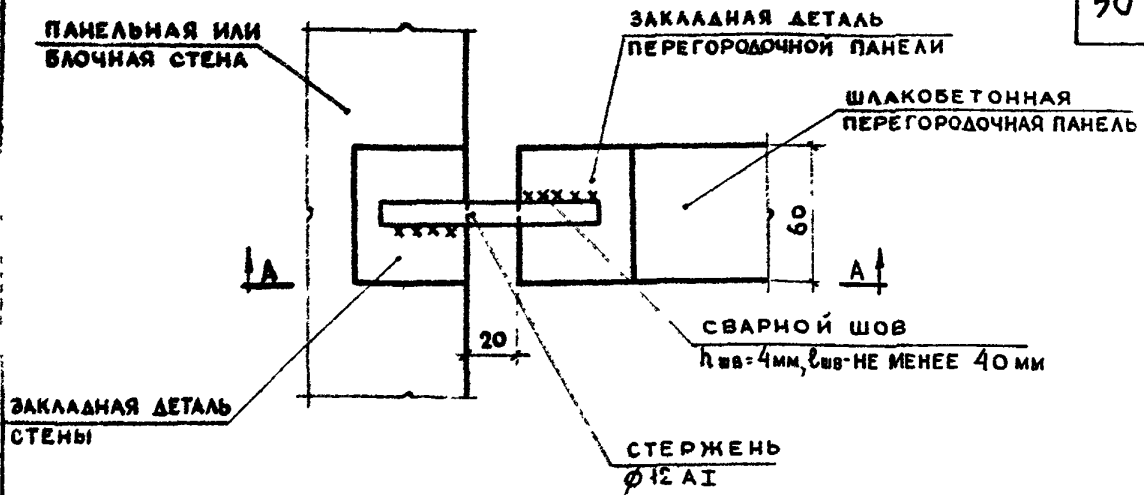

по А-А

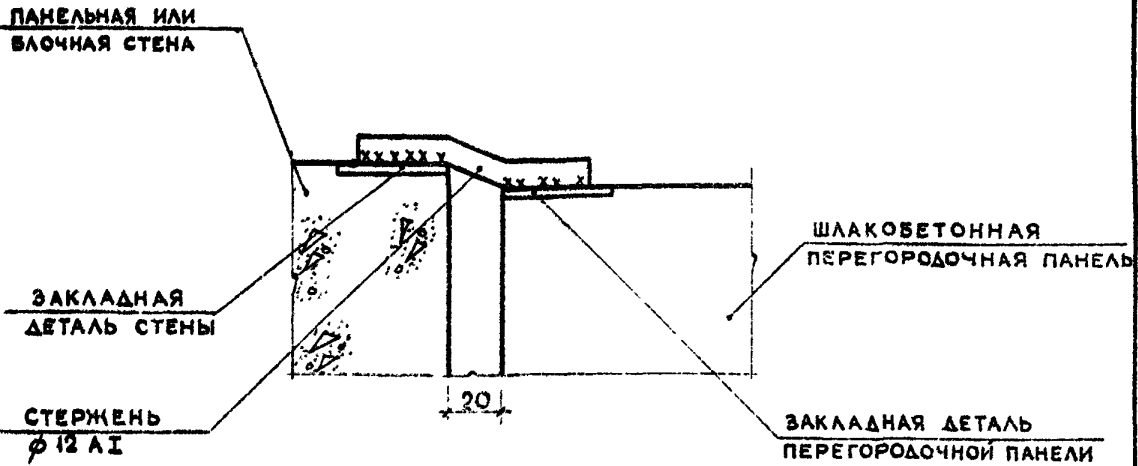

ПРИМЕЧАНИЯ:

1. ДЛИНА СТЕРЖНЯ НАЗНАЧАЕТСЯ В ЗАВИСИМОСТИ ОТ РАССТОЯНИЯ МЕЖДУ ЗАКЛАДНЫМИ ДЕТАЛЯМИ СТЕНЫ И ПЕРЕГОРОДКИ.
2. ПРИВАРКА СТЕРЖНЯ К ЗАКЛАДНЫМ ДЕТАЛЯМ ПРОИЗВОДИТСЯ ДО УКЛАДКИ ПАНЕЛЕЙ ПЕРЕКРЫТИЯ; ЭЛЕКТРОДЫ Э-42.
3. СТЕРЖНИ И ЗАКЛАДНЫЕ ДЕТАЛИ ПОСЛЕ ПРИВАРКИ ОКРАШИВАЮТСЯ МАСЛЯНОЙ КРАСКОЙ ЗА ОДИН РАЗ.
4. ПАНЕЛЬ ПЕРЕКРЫТИЯ И ЭЛЕМЕНТ СТЕНЫ ВЫШЕЛЕЖАЩЕГО ЭТАЖА УСЛОВНО НЕ ПОКАЗАНЫ.
5. ЗАДЕЛКУ СТЫКА ПЕРЕГОРОДКИ СО СТЕНОЙ - СМ. ЛИСТ 42.

Д. ИЩ. ПР. ОТА
 П. КОИСТ. ПР. ОТА
 Р. К. ОТА N 15
 П. ИЩ. ПР. ОТА
 Д. ИЩ. ПР. ОТА
 П. КОИСТ. ПР. ОТА
 Р. К. ОТА N 15
 П. ИЩ. ПР. ОТА
 Д. ИЩ. ПР. ОТА
 П. КОИСТ. ПР. ОТА
 Р. К. ОТА N 15
 П. ИЩ. ПР. ОТА

ТД	ПЕРЕГОРОДКИ ИЗ ШЛАКОБЕТОННЫХ ПАНЕЛЕЙ	СЕРИЯ
	КРЕПЛЕНИЕ ПЕРЕГОРОДКИ К ПАНЕЛЬНОЙ ИЛИ БЛОЧНОЙ СТЕНЕ / МОНТАЖНЫЙ ЭЛЕМЕНТ - СТЕРЖЕНЬ, ПРИВАРИВАЕМЫЙ К ЗАКЛАДНЫМ ДЕТАЛЯМ СТЕНЫ И ПЕРЕГОРОДКИ	2. 130-1
1969г.	ДЕТАЛЬ 48	ВЫПУСК 8
		ЛИСТ 40

**ЗАКЛАДНАЯ ДЕТАЛЬ
ПЕРЕГОРОДОЧНОЙ ПАНЕЛИ**

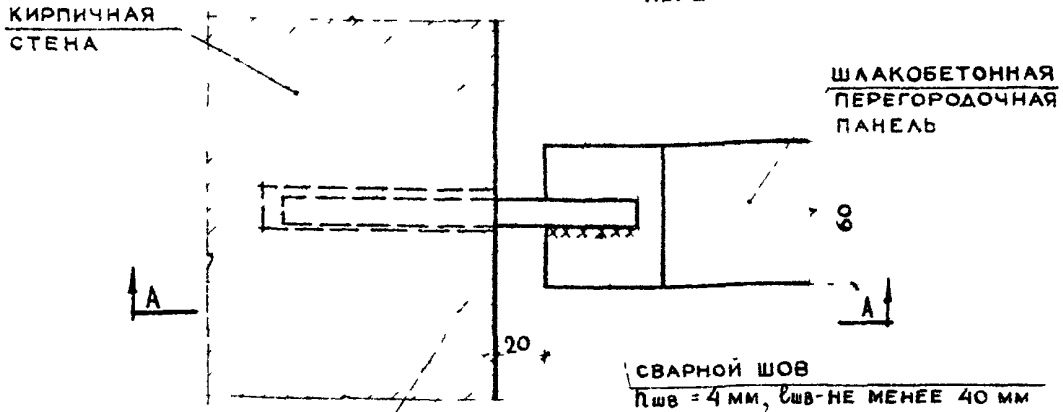

СТЕРЖЕНЬ
φ 12 АІ, l = 150 мм

СВАРНОЙ ШОВ
Пшв = 4 мм, лшв - НЕ МЕНЕЕ 40 мм

По А-А

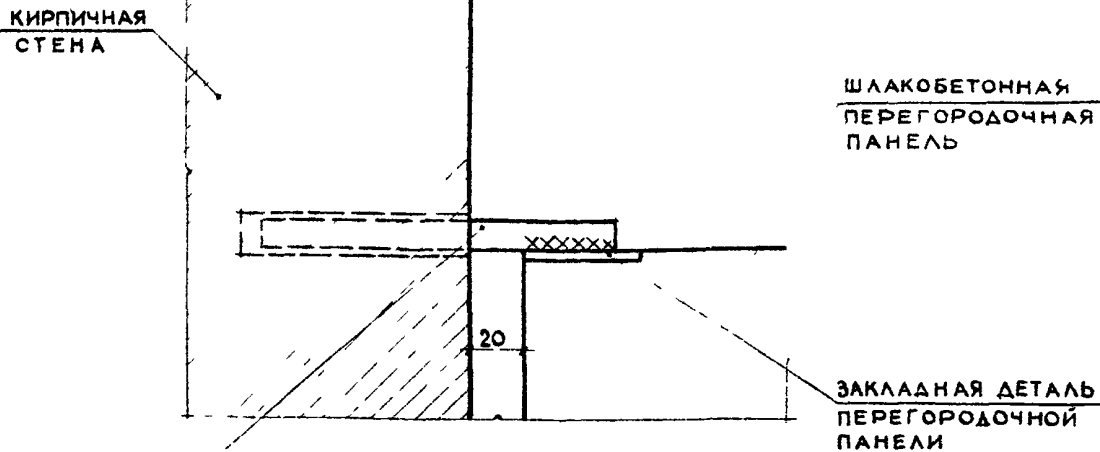

СТЕРЖЕНЬ
φ 12 АІ, l = 150 мм

49

ПРИМЕЧАНИЯ:

1. Установка и приварка соединительного стержня производится до установки панелей перекрытия
2. Отверстие в стене для установки стержня высверливается по месту
3. Стержень устанавливается в просверленное отверстие на цементном растворе м 75
4. Приварка стержня производится электродами Э-42
5. Выступающая из стены часть стержня и закладная деталь после приварки окрашиваются масляной краской за один раз.
6. Панель перекрытия условно не показана
7. Заделку стыка перегородки со стеной - см лист 42.

ТД	ПЕРЕГОРОДКИ ИЗ ШЛАКОБЕТОННЫХ ПАНЕЛЕЙ КРЕПЛЕНИЕ ПЕРЕГОРОДКИ К КИРПИЧНОЙ СТЕНЕ (МОНТАЖНЫЙ ЭЛЕМЕНТ-СТЕРЖЕНЬ, ПРИВАРИВАЕМЫЙ К ЗАКЛАДНОЙ ДЕТАЛИ ПЕРЕГОРОДКИ И ЗАДЕЛЫВАЕМЫЙ В СТЕНУ)	СЕРИЯ 2.130-1	
		1969	ДЕТАЛЬ 49.

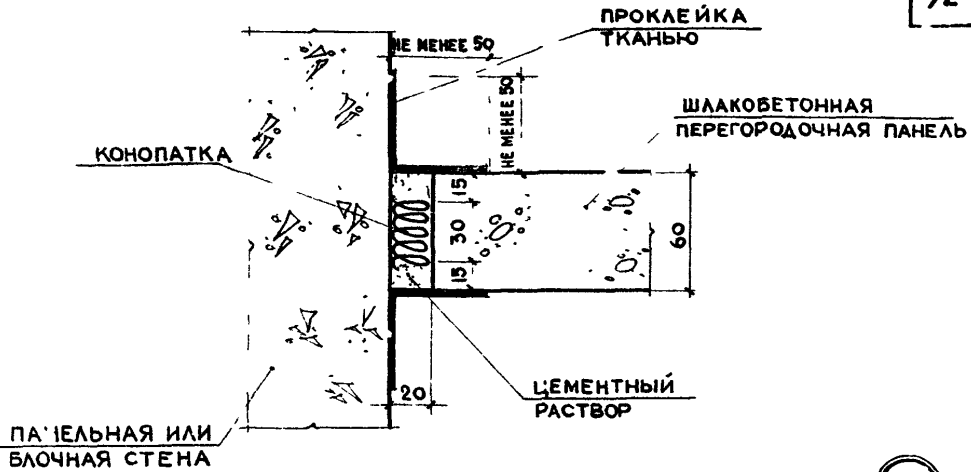

ВАРИАНТ ПАНЕЛЬНОЙ ИЛИ БЛОЧНОЙ СТЕНЫ

50

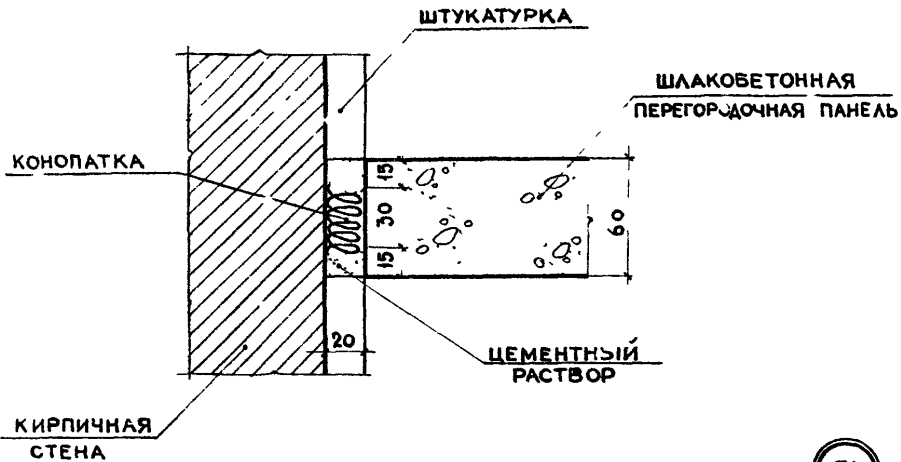

ВАРИАНТ КИРПИЧНОЙ СТЕНЫ

51

ПРИМЕЧАНИЯ:

- 1 КОНОПАТКА ПРОИЗВОДИТСЯ ПАКЛЕЙ ИЛИ МИНЕРАЛЬНЫМ ВОЙЛОКОМ, СМОЧЕННЫМИ В ЦЕМЕНТНОМ РАСТВОРЕ
- 2 ПРОКЛЕЙКА СТЫКОВ ТКАНЬЮ /СЕРПЯНКЪ, МАРЛЯ, МИТКАЛЬ/ ПРОИЗВОДИТСЯ ПОЛИМЕРЦЕМЕНТНЫМ КЛЕЕМ /НА ОСНОВЕ ПОЛИВИНИЛАЦЕТАТНОЙ ЭМУЛЬСИ/

БЕЛЛЕР Ю.М. РУК Т
 БЕЛЛЕР Ю.М.
 СМЫРНОВ Б.Н. ПРОВЕРИЛ
 АМЕЛЬНИКОВА
 БЕЛЛЕР Ю.М.
 КОНСТРУКТОР
 РУК ОТД. №15
 М.И.Ж. ПР.Т.Ж.

ЖИЛИЩА

ТД	ПЕРЕГОРОДКИ ИЗ ШЛАКОБЕТОННЫХ ПАНЕЛЕЙ ЗАДЕЛКА СТЫКА ПЕРЕГОРОДКИ СО СТЕНОЙ	СЕРИЯ 2.130-1
	1969 г.	ДЕТАЛИ 50 И 51
		ВЫПУСК 8 ЛИС. 42

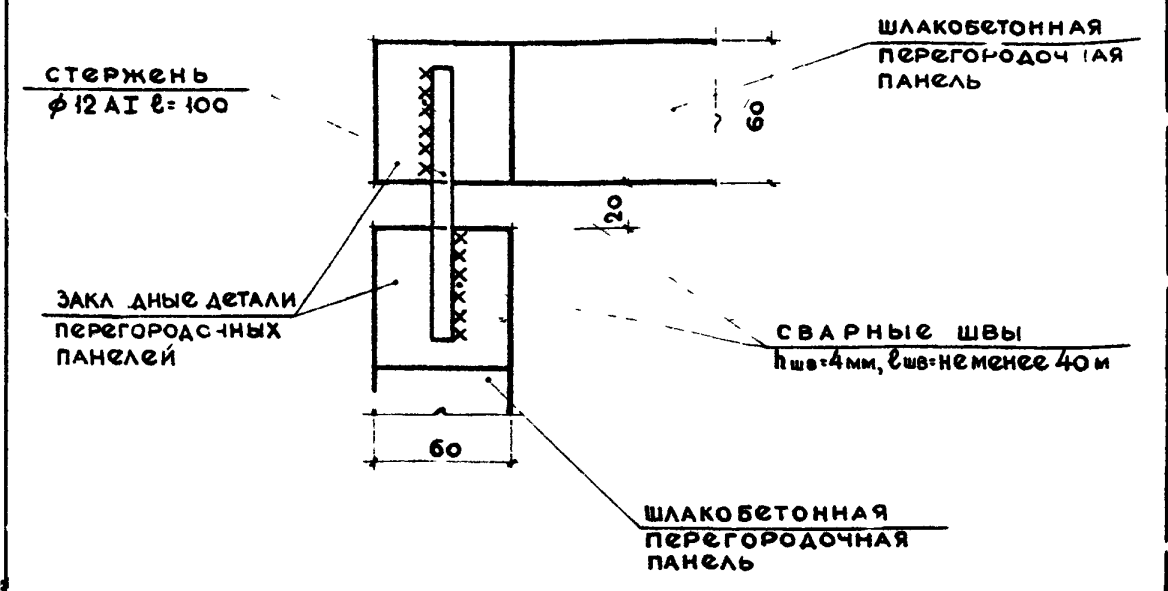
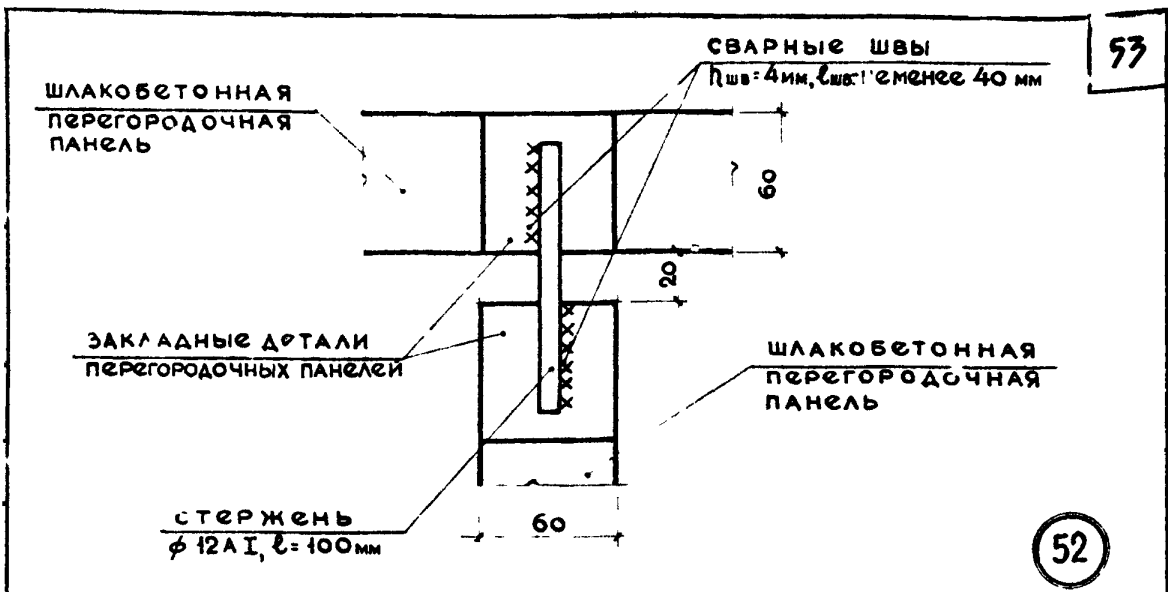

ПРИМЕЧАНИЯ:

1. ПРИВАРКА СТЕРЖНЯ К ЗАКЛАДНЫМ ДЕТАЛЯМ ПЕРЕГОРОДОК ПРОИЗВОДИТСЯ ДО УКЛАДКИ ПАНЕЛЕЙ ПЕРЕКРЫТИЯ; ЭЛЕКТРОДЫ-Э-42.
2. СТЕРЖЕНЬ И ЗАКЛАДНЫЕ ДЕТАЛИ ПОСЛЕ ПРИВАРКИ ОКРАШИВАЮТСЯ МАСЛЯНОЙ КРАСКОЙ ЗА ОДИН РАЗ.
3. ЗАДЕЛКУ ШТЯКОВ ПЕРЕГОРОДОЧНЫХ ПАНЕЛЕЙ - СМ. ЛИСТ 44.

ТД	перегородки из шлакобетонных панелей	серия	
	соединение перегородок / монтажный элемент - стержень привариваемый к закладным деталям перегородок/	2.130.1	
1969г.	детали: 52 и 53	выпуск	лист
		8	43

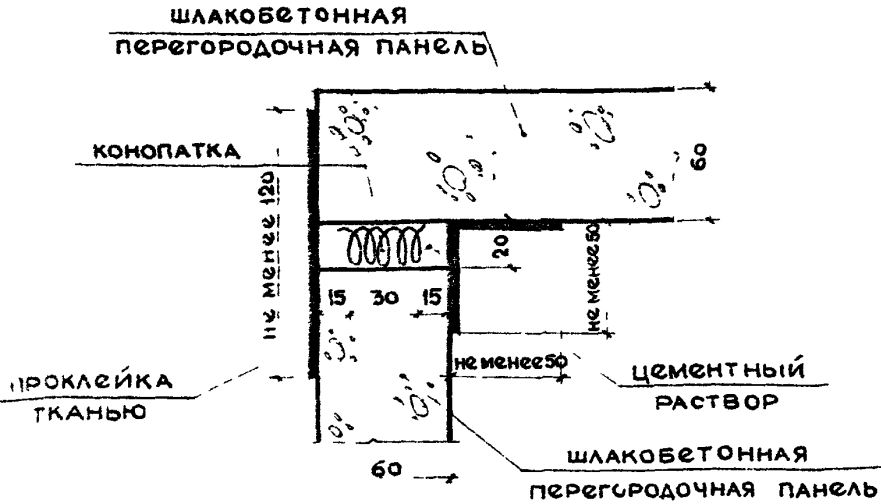

54

СТЫК ПЕРЕГОРОДОК МЕЖДУ СОБОЙ

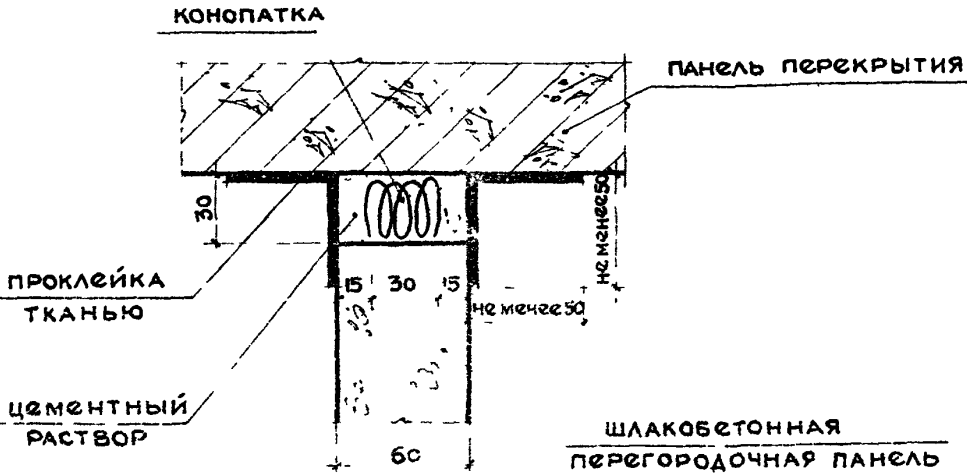

55

СТЫК ПЕРЕГОРОДКИ С ПЕРЕКРЫТИЕМ

ПРИМЕЧАНИЯ:

- 1. Конопатка производится паклей или минеральным войлоком, смоченными в цементном растворе.
- 2. Проклейка стыков тканью /серпянка, марля, миткаль/ производится полимерцементным клеем /на основе поливинилацетатной эмульсии/

СЕРИЯ
ПРОЕКТА
КОМП. ПРОЕКТА
РУК. РАБ. N 15
Т. НИЖ. ПРОЕКТА

ДЕТАЛИ
Т. НИЖ. С ИЛИ ИЛИ
М. НИЖ. С ИЛИ ИЛИ
С ИЛИ ИЛИ
О. НИЖ. С ИЛИ ИЛИ
С ИЛИ ИЛИ
С ИЛИ ИЛИ
С ИЛИ ИЛИ
С ИЛИ ИЛИ

БОРМОВА Ч. 1
БЕРКУТОВА Е. И.
ВЕЛЕР Ю. М.
С. НИЖ. С ИЛИ ИЛИ
Т. НИЖ. С ИЛИ ИЛИ
С. НИЖ. С ИЛИ ИЛИ
С. НИЖ. С ИЛИ ИЛИ
С. НИЖ. С ИЛИ ИЛИ
С. НИЖ. С ИЛИ ИЛИ

ЖИЛИЩА

ТД	ПЕРЕГОРОДКИ ИЗ ШЛАКОБЕТОННЫХ ПАНЕЛЕЙ ЗАДЕЛКА СТЫКА ПЕРЕГОРОДОК МЕЖДУ СОБОЙ. ЗАДЕЛКА СТЫКА ПЕРЕГОРОДКИ С ПЕРЕКРЫТИЕМ	серия 2.130-1
1969 г.	Детали 54 и 55	выпуск 8 лист 44

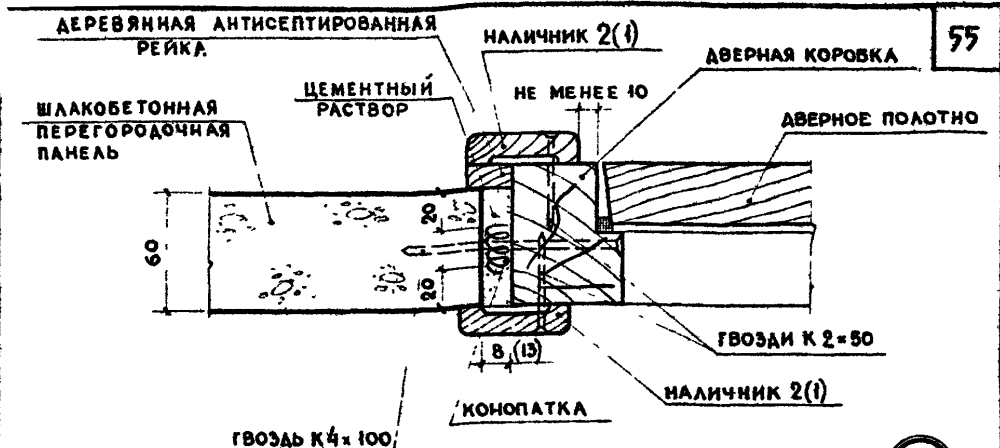

55

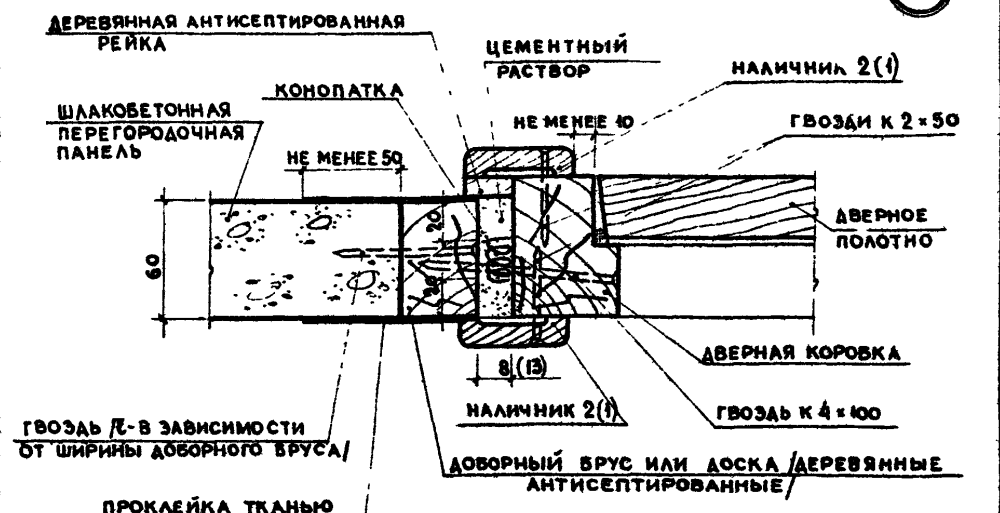

56

ВАРИАНТ С ДОБОРНЫМ БРУСОМ

ПРИМЕЧАНИЯ

1. Гвозди для крепления столярных изделий принимать по ГОСТ 4028-63.
2. Наличники принимать по ГОСТ 8242-63.
3. Крепление деревянных элементов друг к другу и к перегородочной панели производить в трех уровнях по высоте проема.
4. Доборные брусья (или доски) ставятся в случае несоответствия ширины коробки ширине проема. В этом случае торцовая плоскость панели выравнивается цементным раствором для обеспечения плотного примыкания доборного бруса.
5. Показанное выше решение справедливо и для примыкания верхнего бруса дверной коробки к шлакобетонной перегородочной панели.

ТД	ПЕРЕГОРОДКИ ИЗ ШЛАКОБЕТОННЫХ ПАНЕЛЕЙ	СЕРИЯ
	КРЕПЛЕНИЕ ДВЕРНОГО БЛОКА К ПЕРЕГОРОДКЕ /ДВЕРНОЙ БЛОК И ПЕРЕГОРОДКА СТЫКУЮТСЯ В ОДНОЙ ПЛОСКОСТИ/	2 130-1
1969 г.	ДЕТАЛИ 56 И 57	ВЫПУСК ЛИСТ 2 25

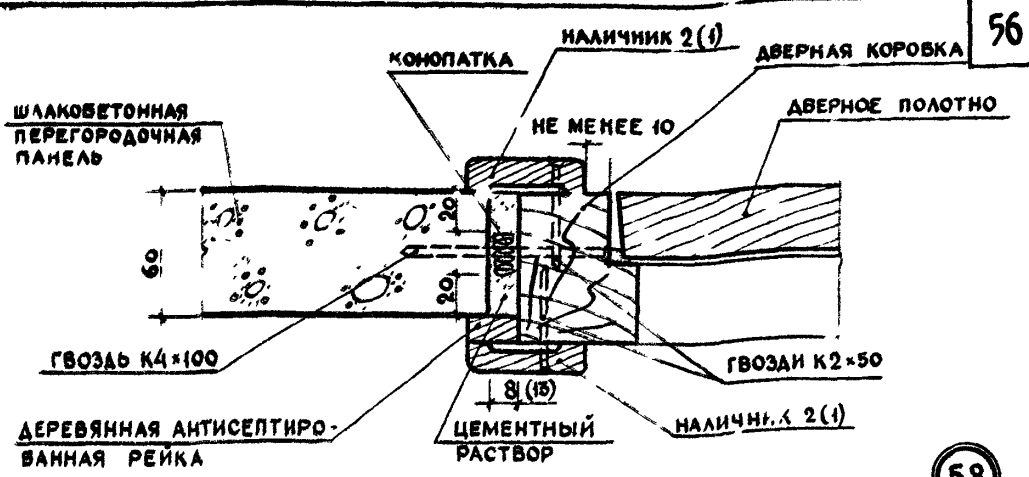

56

58

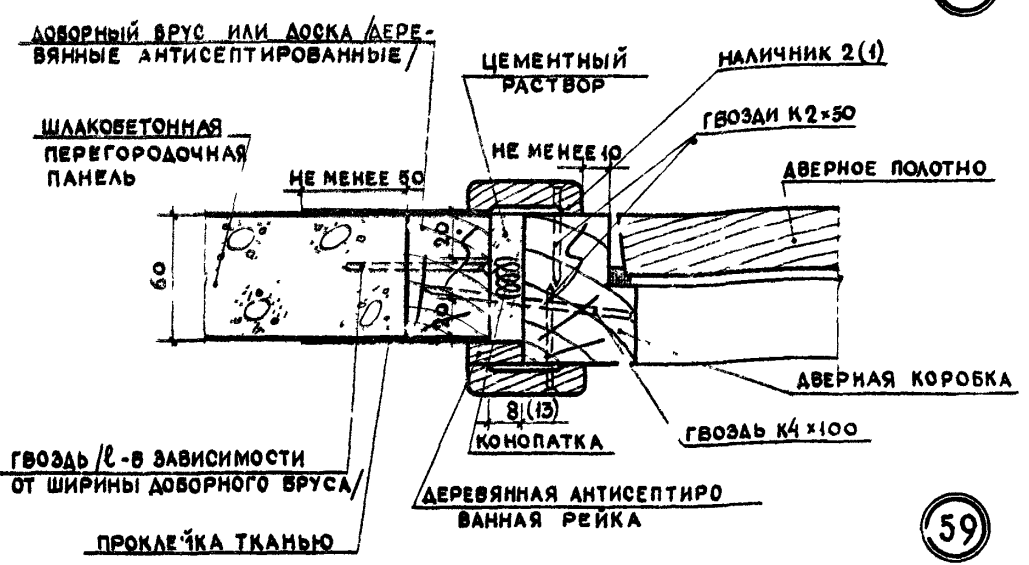

59

ВАРИАНТ С ДОБОРНЫМ БРУСОМ

ПРИМЕЧАНИЯ:

- 1 Гвозди для крепления столярных изделий принимать по ГОСТ 4028-63
- 2 Наличники принимать по ГОСТ 8242-63
- 3 Крепление деревянных элементов друг к другу и к перегородочной панели производить в трех уровнях по высоте проема.
- 4 Доборные брусья /или доски/ ставятся в случае несоответствия ширины коробки ширине проема. В этом случае торцовая плоскость панели выравнивается цементным раствором для обеспечения плотного примыкания доборного бруса.
- 5 Показанное выше решение справедливо и для примыкания верхнего бруса дверной коробки к шлакобетонной перегородочной панели.

ОДН ДИРЕКТОР
 ГАВНЖ ПРО ОТА
 ГА КОНСТ ПРО ОТА
 РУК ОТА N 15
 А. НИЖ ПРО. Т.А. /
 ПРИПЛА А. И. НИЖ НЕЧЕР
 МЕДИЦИНСКА В.А. ТЕХНИК
 ЗАРНОВ Б.Н. ПРОБЕРНА
 МЕДИЦИНСКА
 БЕЛЕР Ю.К.

ЖИЛИЩНО-КОММУНАЛЬНО-ХОЗЯЙСТВЕННОЕ УПРАВЛЕНИЕ

ТД	ПЕРЕГОРОДКИ ИЗ ШАЛОКОНЕТОННЫХ ПАНЕЛЕЙ КРЕПЛЕНИЕ ДВЕРНОГО БЛОКА К ПЕРЕГОРОДКЕ (ДВЕРНОЙ БЛОК И ПЕРЕГОРОДКА СТЫКУЮТСЯ В ОДНОЙ ПЛОСКОСТИ)	СЕРИЯ 2.130-1
	1969 г	ДЕТАЛИ 58 И 59
		ВЫПУСК ЛИСТ 8 46.

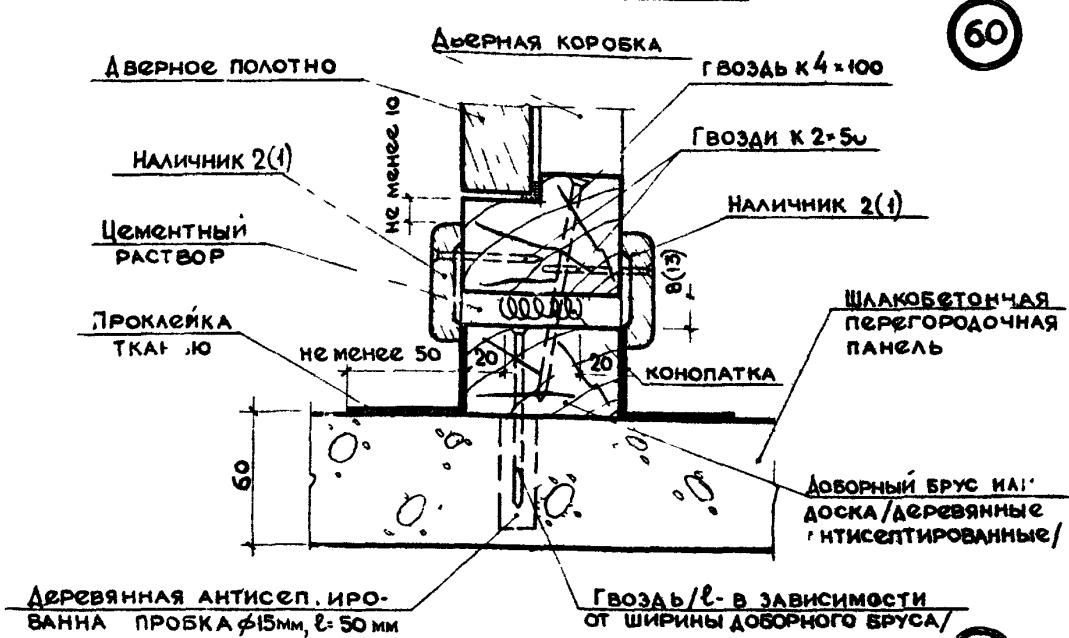
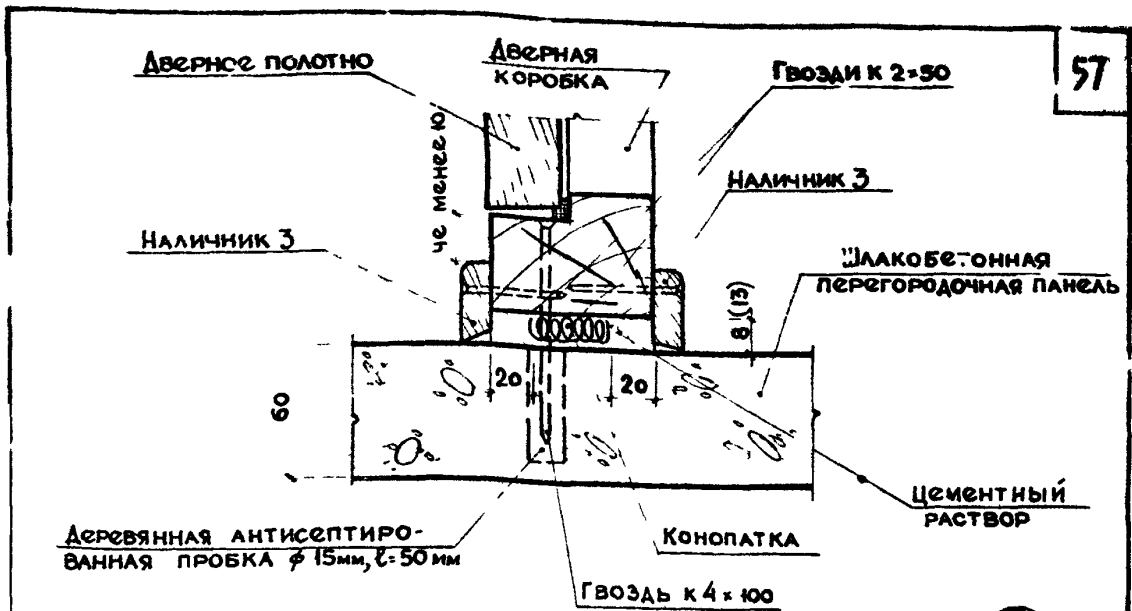

ВАРИАНТ С ДОБОРНЫМ БРУСОМ

ПРИМЕЧАНИЯ:

1. Гвозди для крепления столярных изделий принимать по ГОСТ 4028-63
2. Наличники принимать по ГОСТ 8242-63
3. Крепление деревянных элементов друг к другу и к перегородочной панели производить в трех уровнях по высоте проема.
4. Доборные брусья (или доски) ставятся в случае несоответствия ширины коробки ширине проема. В этом случае плоскость панели, примыкающая к доборному брусу (или доске), выравнивается цементным раствором для обеспечения плотно о прилегания доборного бруса.
5. В случае невозможности заложить в перегородочную панель в процессе ее изготовления деревянные антисептированные пробки, последние забиваются в отверстия, просверленные в перегородочной панели по месту до установки коробки/бруса.

ТД	Перегорелки из шлакобетонных панелей	серия
	крепление дверного блока к перегородке (дверной блок и перегородка стыкуются под углом)	2130-1
1969г	Детали 60 и 61	выпуск лист
		8 47

ЖЕЛЕЗОБЕТОННАЯ ПЕРЕГОРОДОЧНАЯ ПАНЕЛЬ

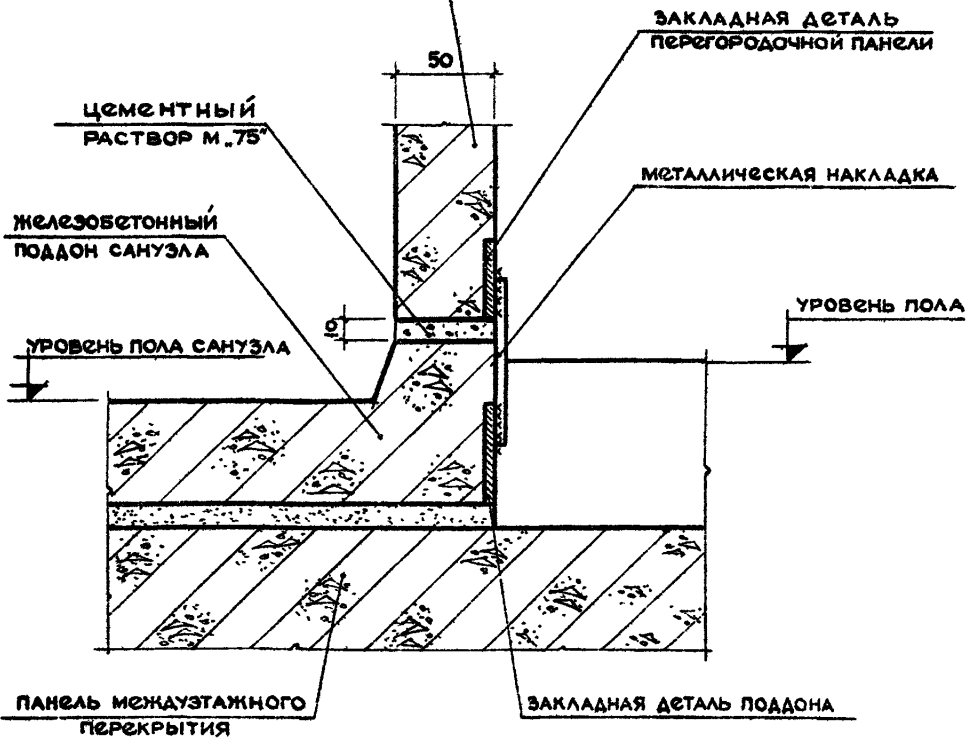

ПРИМЕЧАНИЯ:

62

1. Толщина и контур ребра поддона, а также толщина конструкции пола показаны условно.
2. Узлы примыкания полов различной конструкции к перегородкам - см. альбом ТД „Примыкания полов“ (серия 2.140-1, выпуск 3).
3. Соединение поддона с перегородками санузла производится по концам перегородочных панелей. Если длина панели превышает 4,0 м, то в поддоне (и соответственно в перегородке) ставятся дополнительные закладные детали, при этом расстояние между связями не должно превышать 4,0 м.
4. Металлическая накладка приваривается к закладным деталям поддона и перегородки по контуру, $h_{шв} = 4$ мм, электроды Э-42.
5. Материал полосы - ст. 0 (Ст. 3).

ТД

ПЕРЕГОРОДКИ ИЗ ЖЕЛЕЗОБЕТОННЫХ ПАНЕЛЕЙ
ОПИРАНИЕ ПЕРЕГОРОДКИ САМУЗЛА НА ЖЕЛЕЗОБЕТОННЫЙ ПОДДОНСЕРИЯ
2.130-1

1969 г.

ДЕТАЛЬ 62

ВЫПУСК ЛИСТ
8 48

10510 58

САМ ДИРЕКТОР	КРИПИЛА А.И.	СТ. ИНЖЕНЕР	БЕРНОВА И.М.	СОГЛ.
НА ЧЛ. ПРОС. П. КОНСТ. ПРОС.	Смирнов В.Н.	ТЕХНИК	БЕРНОВА И.М.	РУК. СЕКТОРА
РУК. ОТ. И 15	Смирнов В.Н.	ПРОВЕРИЛ	Беллер Ю.М.	РУК. ГРУППЫ
НА ЧЛ. ПР. ТА	Смирнов В.Н.	ЗАДАНИЕ	Беллер Ю.М.	

ЖИЛИЩНО-КОММУНАЛЬНОЕ ХОЗЯЙСТВО

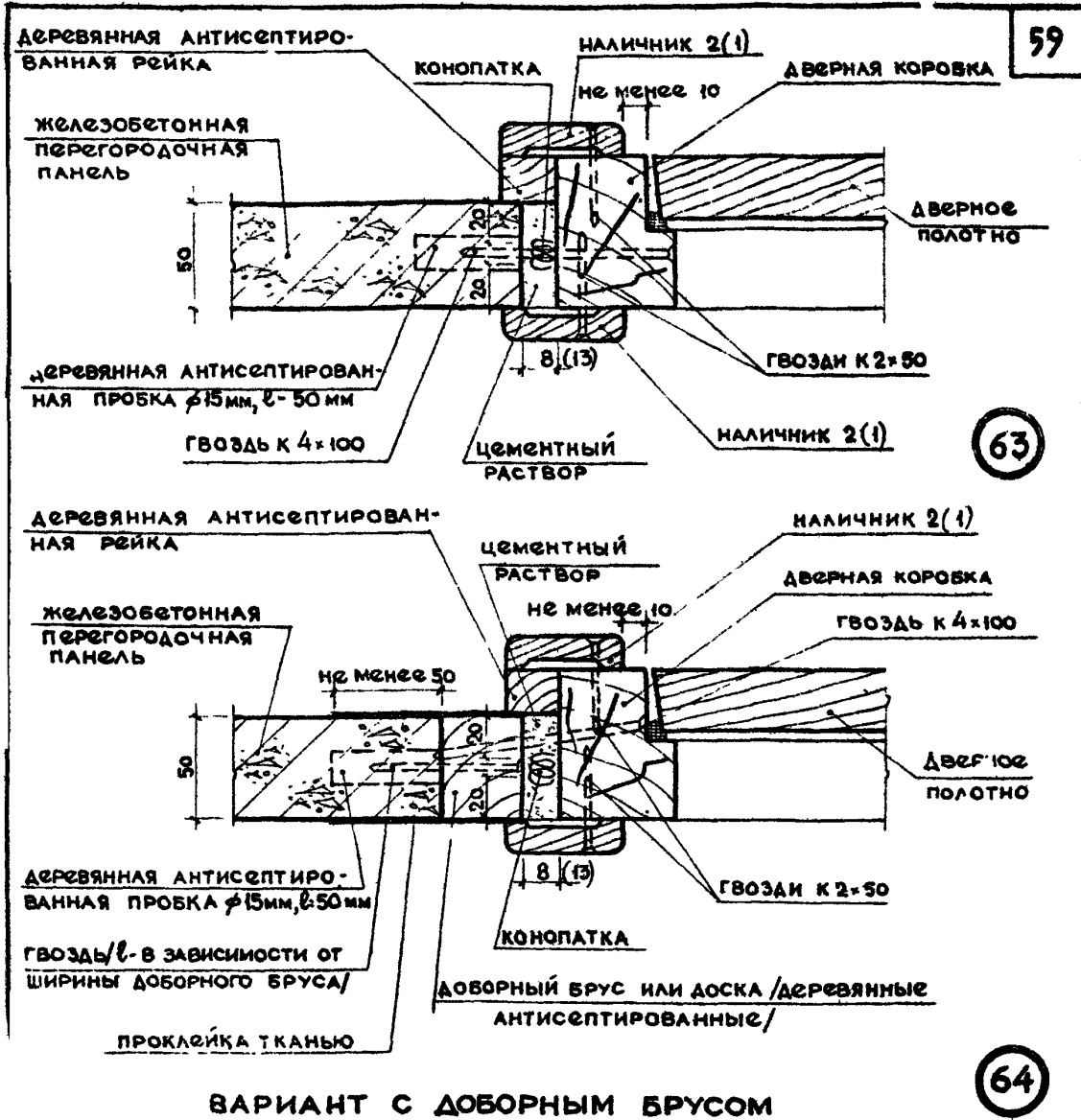

Примечания:

1. Гвозди для крепления столярных изделий принимать по гост 4028-63.
2. Наличники принимать по гост 8242-63.
3. Крепление деревянных элементов друг к другу и к перегородочной панели производить в трех уровнях по высоте проема.
4. Доборные брусья (или доски) ставятся в случае несоответствия ширины коробки ширине проема. В этом случае торцовая плоскость панели выравнивается цементным раствором для обеспечения плотного примыкания доборного бруса.
5. Показанное выше решение справедливо и для примыкания верхнего бруса дверной коробки к железобетонной перегородочной панели.
6. В случае невозможности заложить в перегородочную панель в процессе её изготовления деревянные антисептированные пробки, последние забиваются в отверстия, просверленные в перегородочной панели по местам до установки коробки /бруса/.

ТД	перегородки из железобетонных панелей крепление дверного бруса к перегородке /дверной блок и перегородка стыкуется в одной плоскости/	серия 2.130-1
	1969г.	детали 63 и 64
		выпуск лист 8 49

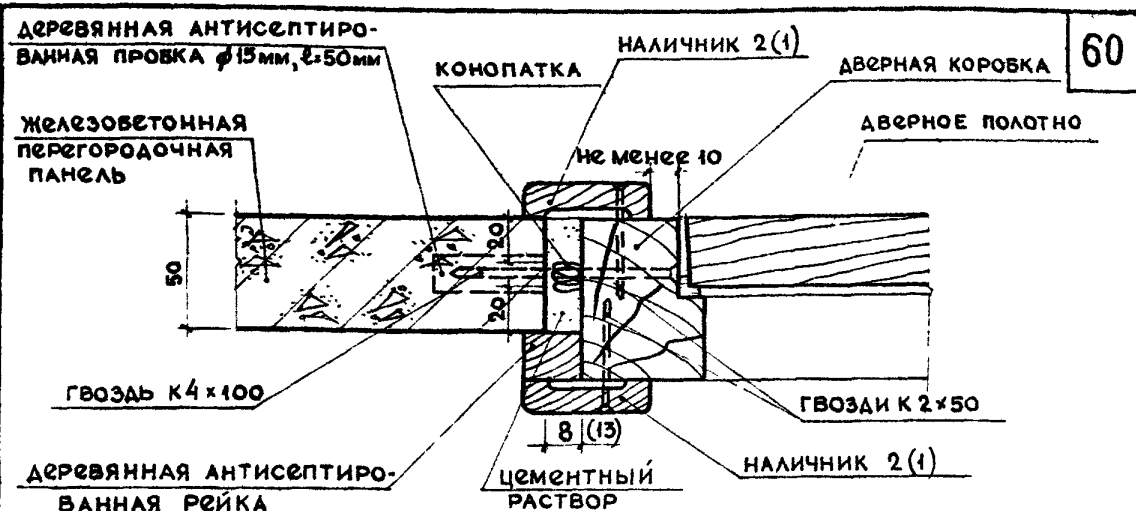

60

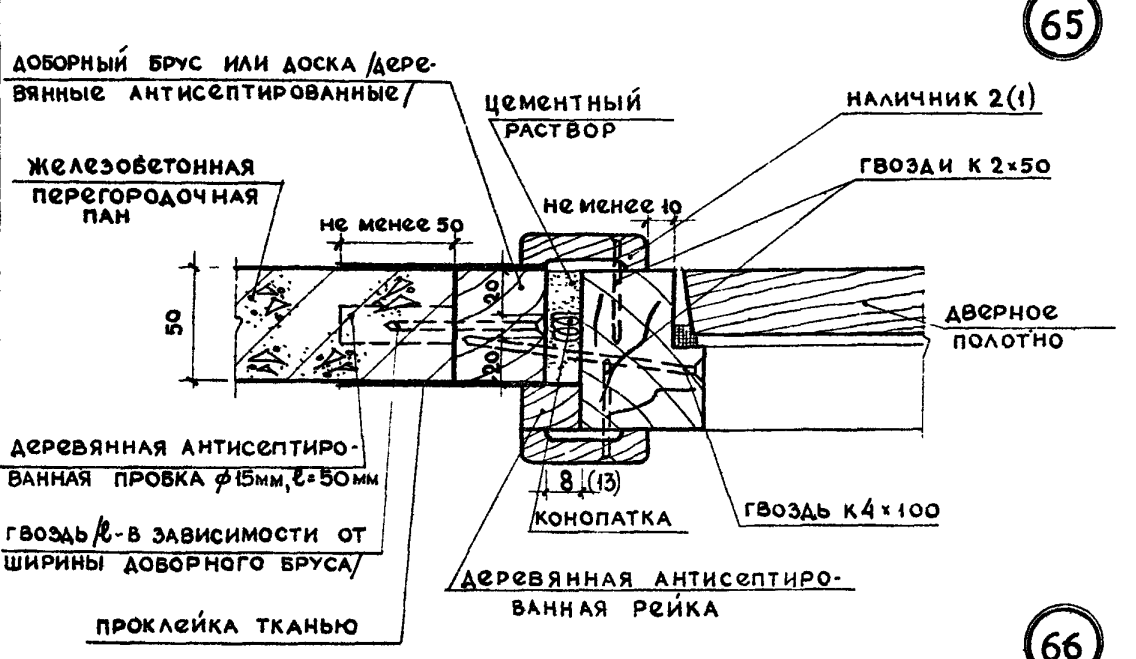

65

66

ВАРИАНТ С ДОБОРНЫМ БРУСОМ

ПРИМЕЧАНИЯ:

1. Гвозди для крепления столярных изделий принимать по ГОСТ 4028-63.
2. Наличники принимать по ГОСТ 8242-63.
3. Крепление деревянных элементов друг к другу и к перегородочной панели производить в трех уровнях по высоте проема.
4. Доборные брусья (или доски) ставятся в случае несоответствия ширины коробки ширине проема. В этом случае торцовая плоскость панели выравнивается цементным раствором для обеспечения плотного примыкания доборного бруса.
5. Показанное выше решение справедливо и для примыкания верхнего бруса дверной коробки к железобетонной перегородочной панели.
6. В случае невозможности заложить в перегородочную панель в процессе её изготовления деревянные антисептированные пробки, последние забиваются в отверстия, просверленные в перегородочной панели по месту до установки коробки /бруса/.

ЗАМ. ДИРЕКТОРА
 Д. И. И. П. О. ТА
 Д. К. О. Н. С. Т. П. Р. О. ТА
 Р. У. К. О. ТА
 П. Л. И. Н. К. П. Р. Т. А.
 КРИПЛА А. И. СТИНЖЕНЕР
 С. М. И. Р. О. В. И. Н. А. И. С. А. Н. И. К.
 С. М. И. Р. Н. О. В. Б. Н. П. Р. О. В. Е. Р. И. А.
 Л. И. М. А. Н. И. Ц. И. К. И. Н. А. Л.
 В. Е. Л. Л. Е. Р. Ю. М.
 С. У. Р. Е. М. О. В. А. Я. М.
 С. Е. Р. Г. У. О. В. А. С. Е. И. И. Р. У. К. С. С. Ч.
 В. Л. А. М. Е. Р. Ю. М. / Р. Ж. Г. Р.

ЖИЛИЩА

ТД
 1969 г.
 ДЕТАЛИ 65 И 66

ТД	перегородки из железобетонных панелей крепление дверного блока к перегородке, /дверной блок и перегородка стыкуются в одной плоскости/	серия 2.130-1
	1969 г.	Выпуск 8 лист 50

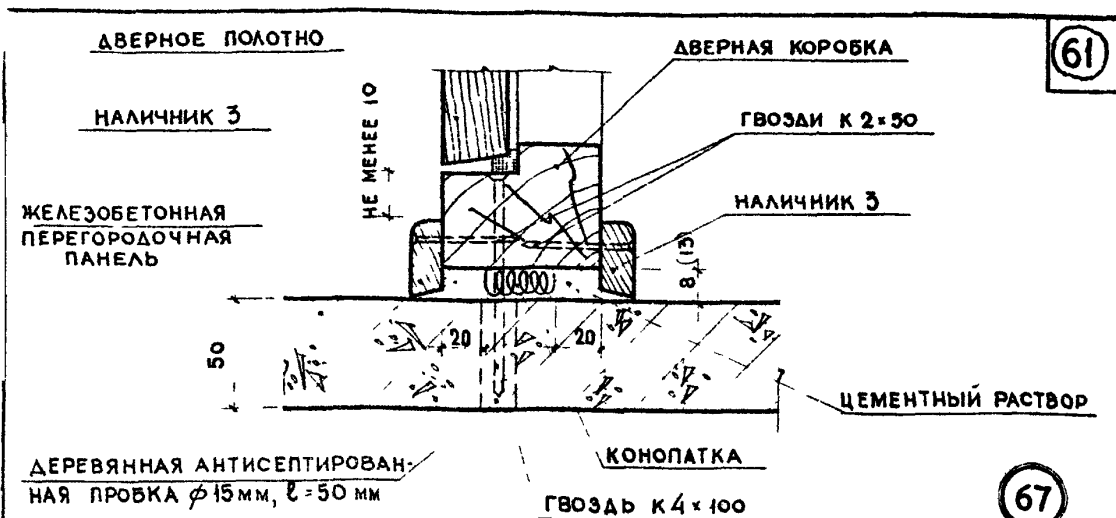

61

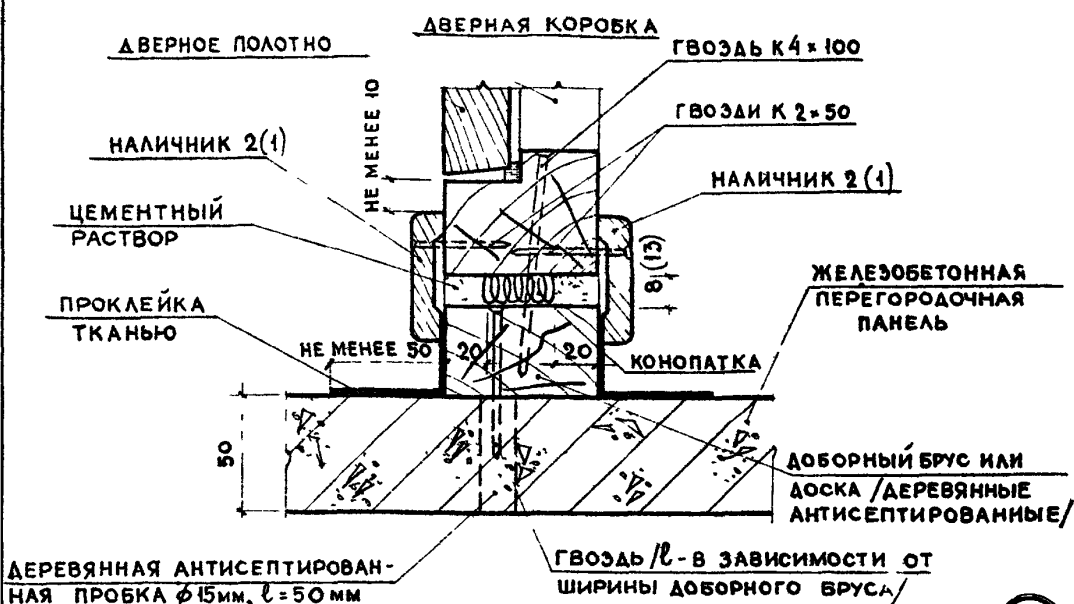

67

ВАРИАНТ С ДОБОРНЫМ БРУСОМ

68

ПРИМЕЧАНИЯ:

- 1 Гвозди для крепления столярных изделий принимать по ГОСТ 4028-63.
- 2 Наличники принимать по ГОСТ 8242-63.
- 3 Крепление деревянных элементов друг к другу и к перегородочной панели производить в трех уровнях по высоте проема.
- 4 Доборные брусья (или доски) ставятся в случае несоответствия ширины коробки ширине проема. В этом случае плоскость панели, примыкающая к доборному брусу (или доске), выравнивается цементным раствором для обеспечения плотного прилегания доборного бруса.
- 5 В случае невозможности заложить в перегородочную панель в процессе ее изготовления деревянные антисептированные пробки, последние забиваются в отверстия, просверленные в перегородочной панели по месту до установки коробки /бруса/.

ТД	ПЕРЕГОРОДКИ ИЗ ЖЕЛЕЗОБЕТОННЫХ ПАНЕЛЕЙ	СЕРИЯ
	КРЕПЛЕНИЕ ДВЕРНОГО БЛОКА К ПЕРЕГОРОДКЕ /ДВЕРНОЙ БЛОК И ПЕРЕГОРОДКА СТЫКУЮТСЯ ПОД УГЛОМ/	2.130-1
1969г.	ДЕТАЛИ 67 И 68	ВЫПУСК 8 ЛИСТ 51