

ТИПОВЫЕ КОНСТРУКЦИИ, ИЗДЕЛИЯ И УЗЛЫ ЗДАНИЙ И СООРУЖЕНИЙ

СЕРИЯ 1.832.5-11

ПАНЕЛИ НА ДЕРЕВЯННОМ КАРКАСЕ
ДЛИНОЙ ДО 3-Х МЕТРОВ
ДЛЯ СТЕН СЕЛЬСКОХОЗЯЙСТВЕННЫХ
ПРОИЗВОДСТВЕННЫХ ЗДАНИЙ

ВЫПУСК 5
ЭЛЕМЕНТЫ КАРКАСОВ
РАБОЧИЕ ЧЕРТЕЖИ

2 196 1-04

СЕРИЯ 1.832.5-11

ПАНЕЛИ НА ДЕРЕВЯННОМ КАРКАСЕ
ДЛИНОЙ ДО 3-Х МЕТРОВ
ДЛЯ СТЕН СЕЛЬСКОХОЗЯЙСТВЕННЫХ
ПРОИЗВОДСТВЕННЫХ ЗДАНИЙ

ВЫПУСК 5
ЭЛЕМЕНТЫ КАРКАСОВ
РАБОЧИЕ ЧЕРТЕЖИ

ГипроНИСельХДЗ

Гл. инж. ин-та
Нач. отдела
ГИП

[Signature] В. Л. Чернояров
[Signature] И. Н. Котов
[Signature] И. Н. Котов

ЦНИИСК им. Кучеренко

Зам. директора
Зав. отделом
Зав. лаборат.
Ст. научн. сотр.

[Signature] А. М. Чистяков
[Signature] Ю. Ю. Славик
[Signature] С. Б. Турковский
[Signature] И. М. Линьков

УТВЕРЖДЕНЫ И ВВЕДЕНЫ В
ДЕЙСТВИЕ с 01.03.87г
Госстроем СССР,
протокол от 05.12.86г № 4-90

ИНВ. № ПОДА. ПОДПИСЬ И ДАТА ВЗАМ. ИНВ. №

| ФОРМАТ | ЗОНА | ПОЗ. | ОБОЗНАЧЕНИЕ | НАИМЕНОВАНИЕ | КОЛ. НА ИСПОЛН. 1.832.5-11.5-10- | | | | | | | | | | ПРИМЕЧАНИЕ | |
|--------|------|------|-------------------|---|----------------------------------|----|----|----|--|--|--|--|--|--|------------|-----------------------|
| | | | | | - | 01 | 02 | 03 | | | | | | | | |
| | | | | <u>ДОКУМЕНТАЦИЯ</u> | | | | | | | | | | | | |
| А4 | | | 1.832.5-11.5-00ТУ | ТЕХНИЧЕСКИЕ УСЛОВИЯ | × | × | × | × | | | | | | | | |
| А4 | | | 1.832.5-11.5-10СБ | СБОРОЧНЫЙ ЧЕРТЕЖ | × | × | × | × | | | | | | | | |
| | | | | <u>ДЕТАЛИ</u> | | | | | | | | | | | | |
| | | | | ДОСКА ГОСТ 8486-66** СОСНА ИЛИ ЕЛЬ $\varphi \leq 20\%$ | | | | | | | | | | | | |
| Б4 | 1 | | 1.832.5-11.5-09 | 32x100; l=1107 | 1 | | | | | | | | | | | 0,0039 м ³ |
| | | | -01 | 32x125; l=1107 | | 1 | | | | | | | | | | 0,0044 м ³ |
| | | | -02 | 32x150; l=1107 | | | 1 | | | | | | | | | 0,0053 м ³ |
| | | | -03 | 32x175; l=1107 | | | | 1 | | | | | | | | 0,0062 м ³ |
| Б4 | 2 | | -04 | 32x100; l=295 | 1 | | | | | | | | | | | 0,0009 м ³ |
| | | | -05 | 32x125; l=295 | | 1 | | | | | | | | | | 0,0012 м ³ |
| | | | -06 | 32x150; l=295 | | | 1 | | | | | | | | | 0,0014 м ³ |
| | | | -07 | 32x175; l=295 | | | | 1 | | | | | | | | 0,0016 м ³ |
| | | | | <u>СТАНДАРТНЫЕ ИЗДЕЛИЯ</u> | | | | | | | | | | | | |
| | 3 | | | ГВОЗДЬ К 2,5x60 ГОСТ 4028-63 ^Н | 4 | 4 | 4 | 4 | | | | | | | | 231кг/100шт |

21961-04 5

| | | |
|-----------|---------|----------------|
| НАЧ. ОТА. | КОТОВ | <i>Котов</i> |
| Н.КОНТР. | РЕССИНА | <i>Рессина</i> |
| ГИП | КОТОВ | <i>Котов</i> |
| РУК. ГР. | РЕССИНА | <i>Рессина</i> |
| СТ. ИНЖ. | УРЛОВА | <i>Урлова</i> |
| ПРОВЕР. | РЕССИНА | <i>Рессина</i> |

| | | |
|-----------------|------|--------|
| 1.832.5-11.5-10 | | |
| РЕБРО Р1... Р4 | | |
| СТАДНЯ | ЛИСТ | ЛИСТОВ |
| Р | | 1 |
| ГИПРОНИС ЕЛЬХОЗ | | |

Инв. № пода. Подпись и дата. Взам. инв. №

| ФОРМАТ | ЗОНА | ПОЗ. | ОБОЗНАЧЕНИЕ | НАИМЕНОВАНИЕ | КОЛ. НА ИСПОЛН. 1.832.5 - 11.5 - 20 - | | | | | | | | | ПРИМЕЧАНИЕ | |
|--------|------|------|--------------------|---------------------|---------------------------------------|----|----|----|----|----|----|----|---|------------|--|
| | | | | | - | 01 | 02 | 03 | 04 | 05 | 06 | 07 | | | |
| | | | | <u>ДОКУМЕНТАЦИЯ</u> | | | | | | | | | | | |
| АЧ | | | 1.832.5-11.5-00 ТУ | ТЕХНИЧЕСКИЕ УСЛОВИЯ | X | X | X | X | X | X | X | X | X | X | |
| АЧ | | | 1.832.5-11.5-20 СБ | СБОРОЧНЫЙ ЧЕРТЕЖ | X | X | X | X | X | X | X | X | X | X | |
| | | | | <u>ДЕТАЛИ</u> | | | | | | | | | | | |
| АЧ | 1 | | 1.832.5-11.5-01-28 | РЕБРО Р65 | 1 | | | | | | | | | | |
| | | | -29 | Р66 | | 1 | | | | | | | | | |
| | | | -30 | Р67 | | | 1 | | | | | | | | |
| | | | -31 | Р68 | | | | 1 | | | | | | | |
| | | | -36 | Р73 | | | | | 1 | | | | | | |
| | | | -37 | Р74 | | | | | | 1 | | | | | |
| | | | -38 | Р75 | | | | | | | | 1 | | | |
| | | | -39 | Р76 | | | | | | | | | 1 | | |

21961-04 7

| | | |
|-----------|---------|----------------|
| Нач. отд. | КОТОВ | <i>Котов</i> |
| Н. контр. | РЕССИНА | <i>Рессина</i> |
| ГИП | КОТОВ | <i>Котов</i> |
| Рук. гр. | РЕССИНА | <i>Рессина</i> |
| Ст. инж. | Орлова | <i>Орлова</i> |
| Провер. | РЕССИНА | <i>Рессина</i> |

1.832.5-11.5-20

Ребро Р5... Р20

| | | |
|---------|------|--------|
| Стандия | Лист | Листов |
| Р | 1 | 8 |

ГИПРОНИСЕЛЬХОЗ

ФОРМАТ АЧ

| | | |
|--------------|----------------|--------------|
| Инв. № подл. | Подпись и дата | Взам. инв. № |
|--------------|----------------|--------------|

| ФОРМАТ | ЗОНА | Поз. | ОБОЗНАЧЕНИЕ | НАИМЕНОВАНИЕ | КОЛ. НА ИСПОЛН. 1.832.5-11.5-20- | | | | | | | | | | ПРИМЕЧАНИЕ | |
|--------|------|------|--------------------|--|----------------------------------|----|----|----|----|----|----|----|---|---|------------|---------------------|
| | | | | | 08 | 09 | 10 | 11 | 12 | 13 | 14 | 15 | | | | |
| | | | | <u>ДОКУМЕНТАЦИЯ</u> | | | | | | | | | | | | |
| А4 | | | 1.832.5-11.5-00ТУ | ТЕХНИЧЕСКИЕ УСЛОВИЯ | X | X | X | X | X | X | X | X | X | X | X | |
| А4 | | | 1.832.5-11.5-20СБ | СБОРОЧНЫЙ ЧЕРТЕЖ | X | X | X | X | X | X | X | X | X | X | X | |
| | | | | <u>ДЕТАЛИ</u> | | | | | | | | | | | | |
| А4 | | 1 | 1.832.5-11.5-01-44 | РЕБРО Р81 | 1 | | | | | | | | | | | |
| | | | -45 | Р82 | | 1 | | | | | | | | | | |
| | | | -46 | Р83 | | | 1 | | | | | | | | | |
| | | | -47 | Р84 | | | | 1 | | | | | | | | |
| | | | -52 | Р89 | | | | | 1 | | | | | | | |
| | | | -53 | Р90 | | | | | | 1 | | | | | | |
| | | | -54 | Р91 | | | | | | | | 1 | | | | |
| | | | -55 | Р92 | | | | | | | | | 1 | | | |
| | | | | ДОСКА $\frac{\text{ГОСТ 8486-66}^*}{\text{СОСНА ИЛИ ЕЛЬ } \psi \leq 20\%}$ | | | | | | | | | | | | |
| А4 | | 2 | 1.832.5-11.5-09-08 | 40x100; $\ell=1200$ | 2 | | | | 2 | | | | | | | 0,005м ³ |
| | | | -09 | 40x125; $\ell=1200$ | | 2 | | | | 2 | | | | | | 0,006м ³ |
| | | | -10 | 40x150; $\ell=1200$ | | | 2 | | | | | 2 | | | | 0,007м ³ |
| | | | -11 | 40x175; $\ell=1200$ | | | | 2 | | | | | 2 | | | 0,008м ³ |
| | | | | | 1.832.5-11.5-20 | | | | | | | | | | ЛИСТ | |
| | | | | | | | | | | | | | | | 3 | |

Б 10-19612

Инв. № по подл. Подпись и дата Взам. инв. №

| ФОРМАТ | ЗОНА | ПОВ. | ОБОЗНАЧЕНИЕ | НАИМЕНОВАНИЕ | КОЛ. НА ИСПОЛН. 1.832.5-11.5-20- | | | | | | | | | | ПРИМЕЧАНИЕ |
|--------|------|------|--------------------|--|----------------------------------|----|----|----|----|----|----|----|---|---|----------------------|
| | | | | | 16 | 17 | 18 | 19 | 20 | 21 | 22 | 23 | | | |
| | | | | <u>ДОКУМЕНТАЦИЯ</u> | | | | | | | | | | | |
| А4 | | | 1.832.5-11.5-00 ТУ | ТЕХНИЧЕСКИЕ УСЛОВИЯ | X | X | X | X | X | X | X | X | X | X | |
| А4 | | | 1.832.5-11.5-20 СБ | СБОРОЧНЫЙ ЧЕРТЕЖ | X | X | X | X | X | X | X | X | X | X | |
| | | | | <u>ДЕТАЛИ</u> | | | | | | | | | | | |
| А4 | 1 | | 1.832.5-11.5-01-28 | РЕБРО Р65 | 1 | | | | | | | | | | |
| | | | - 29 | Р66 | | 1 | | | | | | | | | |
| | | | - 30 | Р67 | | | 1 | | | | | | | | |
| | | | - 31 | Р68 | | | | 1 | | | | | | | |
| | | | - 36 | Р73 | | | | | 1 | | | | | | |
| | | | - 37 | Р74 | | | | | | 1 | | | | | |
| | | | - 38 | Р75 | | | | | | | 1 | | | | |
| | | | - 39 | Р76 | | | | | | | | 1 | | | |
| | | | | ДОСКА $\frac{\text{ГОСТ 8486-66}^{**}}{\text{СОСНЯ ИЛИ ЕЛЬ } \rho \approx 20\%}$ | | | | | | | | | | | |
| Б4 | 2 | | 1.832.5-11.5-09-08 | 40×100; $\rho = 1200$ | 2 | | | | 2 | | | | | | 0,005 м ³ |
| | | | - 09 | 40×125; $\rho = 1200$ | | 2 | | | | 2 | | | | | 0,006 м ³ |

1.832.5-11.5-20

ИНСТ
5

11 10-1962

ИНВ. № ПОДА. ПОДПИСЬ И ДАТА. ВЗЯМ. ИНВ. №

| ФОРМАТ | ЗОНА | Поз. | ОБОЗНАЧЕНИЕ | НАИМЕНОВАНИЕ | КОЛ. НА ИСПОЛН. 1.832.5-11.5-20- | | | | | | | | | | ПРИМЕЧАНИЕ | |
|--------|------|------|--------------------|--|----------------------------------|----|----|----|----|----|----|----|---|---|---------------------|--|
| | | | | | 24 | 25 | 26 | 27 | 28 | 29 | 30 | 31 | | | | |
| | | | | <u>ДОКУМЕНТАЦИЯ</u> | | | | | | | | | | | | |
| АЧ | | | 1.832.5-5.11-00ТУ | ТЕХНИЧЕСКИЕ УСЛОВИЯ | X | X | X | X | X | X | X | X | X | X | | |
| АЧ | | | 1.832.5-5.11-20СБ | СБОРОЧНЫЙ ЧЕРТЕЖ | X | X | X | X | X | X | X | X | X | X | | |
| | | | | <u>ДЕТАЛИ</u> | | | | | | | | | | | | |
| АЧ | | 1 | 1.832.5-5.11-01-44 | РЕБРО Р81 | 1 | | | | | | | | | | | |
| | | | -45 | Р82 | | 1 | | | | | | | | | | |
| | | | -46 | Р83 | | | 1 | | | | | | | | | |
| | | | -47 | Р84 | | | | 1 | | | | | | | | |
| | | | -52 | Р89 | | | | | 1 | | | | | | | |
| | | | -53 | Р90 | | | | | | 1 | | | | | | |
| | | | -54 | Р91 | | | | | | | 1 | | | | | |
| | | | -55 | Р92 | | | | | | | | 1 | | | | |
| | | | | ДОСКА <u>ГОСТ 8486-66*</u> СОСНА ИЛИ ЕЛЬ $\gamma \leq 20\%$ | | | | | | | | | | | | |
| Б4 | | 2 | 1.832.5-11.5-09-08 | 40x100; $\ell=1200$ | 2 | | | | 2 | | | | | | 0,005м ³ | |
| | | | -09 | 40x125; $\ell=1200$ | | 2 | | | | 2 | | | | | 0,006м ³ | |

1.832.5-11.5-20

Лист

7

ФОРМАТ А4

21961-04 13

12

Рис. 1

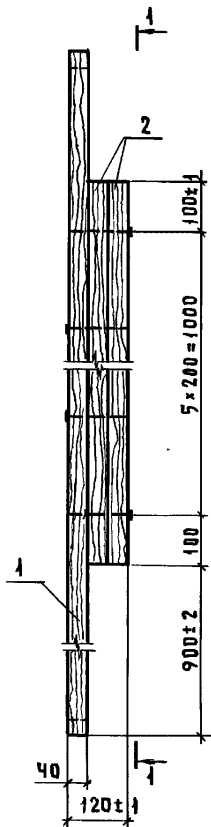

1 1



Рис. 2

2-2
ОСТАВНОЕ СМ. РИС. 1

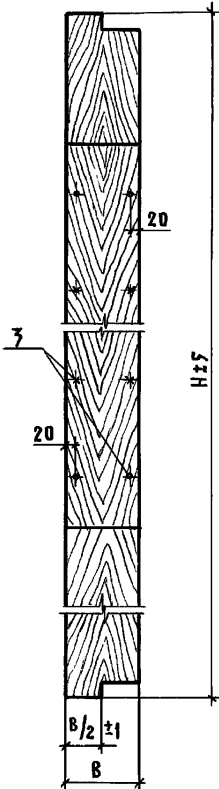
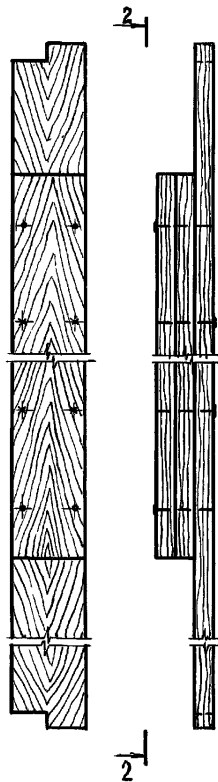

ИНВ. № ПОДЛ. ПОДПИСЬ И ДАТА ВЗАМ. ИНВ. №

1.832.5-11.9-20 СБ

РЕБРО Р5...Р20; Р109...Р124.
СБОРОЧНЫЙ ЧЕРТЕЖ

| СТАДИЯ | МАССА | МАСШТАБ |
|--------|-----------|---------|
| Р | СМ. ТАБЛ. | 1:10 |
| ЛИСТ 1 | ЛИСТОВ 2 | |

| | | |
|-----------|---------|---------------|
| НАЧ. ОТА. | КОТОВ | <i>Иванов</i> |
| И. КОНТР. | РЕССИНА | <i>Вася</i> |
| ГИП | КОТОВ | <i>Иванов</i> |
| РУК. ГР. | РЕССИНА | <i>Вася</i> |
| СТ. ИНЖ. | ДРОВА | <i>Иванов</i> |
| ПРОВЕР. | РЕССИНА | <i>Вася</i> |

Доски СОРТ 2 ГОСТ 8486-66**
СОСНА ИЛИ ЕЛЬ $\varphi \leq 20\%$

ГИПРОНИСЕЛЬХОЗ

| ОБОЗНАЧЕНИЕ | МАРКА | РИС. | РАЗМЕРЫ, ММ | | МАССА, КГ | |
|-----------------|-------|------|-------------|-------|-----------|-------|
| | | | Н | В | | |
| 1.832.5-11.5-20 | P5 | 1 | 2370 | 100 | 9,82 | |
| -01 | P6 | | | 125 | 12,00 | |
| -02 | P7 | | | 150 | 14,14 | |
| -03 | P8 | | | 175 | 16,34 | |
| -04 | P9 | | 2670 | 100 | 10,44 | |
| -05 | P10 | | | 125 | 12,74 | |
| -06 | P11 | | | 150 | 15,04 | |
| -07 | P12 | | | 175 | 17,39 | |
| -08 | P13 | | 2970 | 100 | 11,04 | |
| -09 | P14 | | | 125 | 13,49 | |
| -10 | P15 | | | 150 | 15,94 | |
| -11 | P16 | | | 175 | 18,44 | |
| -12 | P17 | | 3270 | 100 | 11,64 | |
| -13 | P18 | | | 125 | 14,24 | |
| -14 | P19 | | | 150 | 16,84 | |
| -15 | P20 | | | 175 | 19,49 | |
| -16 | P109 | | 2 | 2370 | 100 | 9,82 |
| -17 | P110 | | | | 125 | 12,00 |
| -18 | P111 | | | | 150 | 14,14 |
| -19 | P112 | | | | 175 | 16,34 |
| -20 | P113 | 2670 | | 100 | 10,44 | |
| -21 | P114 | | | 125 | 12,74 | |
| -22 | P115 | | | 150 | 15,04 | |
| -23 | P116 | 2970 | | 175 | 17,39 | |
| -24 | P117 | | | 100 | 11,04 | |
| -25 | P118 | | | 125 | 13,49 | |
| -26 | P119 | 3270 | 150 | 15,94 | | |
| -27 | P120 | | 175 | 18,44 | | |
| -28 | P121 | | 100 | 11,64 | | |
| -29 | P122 | | 125 | 14,24 | | |
| -30 | P123 | | 150 | 16,84 | | |
| -31 | P124 | | 175 | 19,49 | | |

ИНВ.№ ПОДА. ПОДПИСЬ И ДАТА
 ВЗАМ.ИНВ.№

1.832.5-11.5-20 СБ

Лист
2

ИНВ. № ПОДА. ПОДПИСЬ И ДАТА. ВЗАМ. ИНВ. №

| ФОРМАТ | ЗОНА | ПОЗ. | ОБОЗНАЧЕНИЕ | НАИМЕНОВАНИЕ | КОД. НА ИСПОЛН. 1.832.5-11.5-30- | | | | | | | | ПРИМЕЧАНИЕ | |
|--------|------|------|--------------------|---------------------|----------------------------------|----|----|----|----|----|----|----|------------|--|
| | | | | | - | 01 | 02 | 03 | 04 | 05 | 06 | 07 | | |
| | | | | <u>ДОКУМЕНТАЦИЯ</u> | | | | | | | | | | |
| А4 | | | 1.832.5-11.5-00 ТУ | ТЕХНИЧЕСКИЕ УСЛОВИЯ | | | | | | | | | | |
| А4 | | | 1.832.5-11.5-30 СБ | СБОРОЧНЫЙ ЧЕРТЕЖ | | | | | | | | | | |
| | | | | <u>ДЕТАЛИ</u> | | | | | | | | | | |
| А4 | | | 1.832.5-11.5-01-56 | РЕБРО Р93 | 1 | | | | | | | | | |
| | | | -57 | Р94 | | 1 | | | | | | | | |
| | | | -58 | Р95 | | | 1 | | | | | | | |
| | | | -59 | Р96 | | | | 1 | | | | | | |
| | | | -60 | Р97 | | | | | 1 | | | | | |
| | | | -61 | Р98 | | | | | | 1 | | | | |
| | | | -62 | Р99 | | | | | | | 1 | | | |
| | | | -63 | Р100 | | | | | | | | 1 | | |

| | | | |
|-----------|---------|----------------|--|
| ИЗМ. | | | |
| НАЧ. ОГА. | КОТОВ | <i>Котов</i> | |
| Н. КОНТР. | РЕССИНА | <i>Рессина</i> | |
| ГИП | КОТОВ | <i>Котов</i> | |
| РУК. ГР. | РЕССИНА | <i>Рессина</i> | |
| СТ. ИНЖ. | ОРЛОВА | <i>Орлова</i> | |
| ПРОВЕР. | РЕССИНА | <i>Рессина</i> | |

| | | |
|------------------|------|--------|
| 1.832.5-11.5-30 | | |
| РЕБРО Р21... Р36 | | |
| СТАДИЯ | ЛИСТ | ЛИСТОВ |
| Р | 1 | 8 |
| ГИПРОНИС ЕЛЬХОЗ | | |

ФОРМАТ А4

21961-04 17

ИНВ. № ПОДА, ПОДПИСЬ И ДАТА, ВЗЯМ. ИНВ. №

| ФОРМАТ | ЗОНА | ПОЗ. | ОБОЗНАЧЕНИЕ | НАИМЕНОВАНИЕ | КОЛ. НА ИСПОЛН. 1.832.5-11.5-30- | | | | | | | | | | ПРИМЕЧАНИЕ | |
|--------|------|------|--------------------|--|----------------------------------|----|----|----|----|----|----|----|--|--|------------|-----------------|
| | | | | | - | 01 | 02 | 03 | 04 | 05 | 06 | 07 | | | | |
| | | | | Доска Сорт 2 ГОСТ 8486-66** сосна или ель у ≤ 20% | | | | | | | | | | | | |
| Б4 | | 2 | 1.832.5-11.5-09-12 | 40×100; ℓ=2710 | 1 | | | | | | | | | | | 0,011 м³ |
| | | | -13 | ℓ=3010 | | | | | 1 | | | | | | | 0,012 м³ |
| | | | -14 | 40×125; ℓ=2710 | | 1 | | | | | | | | | | 0,014 м³ |
| | | | -15 | ℓ=3010 | | | | | | 1 | | | | | | 0,015 м³ |
| | | | -16 | 40×150; ℓ=2710 | | | 1 | | | | | | | | | 0,016 м³ |
| | | | -17 | ℓ=3010 | | | | | | | 1 | | | | | 0,018 м³ |
| | | | -18 | 40×175; ℓ=2710 | | | | 1 | | | | | | | | 0,019 м³ |
| | | | -19 | ℓ=3010 | | | | | | | | 1 | | | | 0,021 м³ |
| Б4 | | 3 | 1.832.5-11.5-09-20 | 40×100; ℓ=2390 | 1 | | | | 1 | | | | | | | 0,010 м³ |
| | | | -21 | 40×125; ℓ=2390 | | 1 | | | | 1 | | | | | | 0,012 м³ |
| | | | -22 | 40×150; ℓ=2390 | | | 1 | | | | 1 | | | | | 0,014 м³ |
| | | | -23 | 40×175; ℓ=2390 | | | | 1 | | | | 1 | | | | 0,017 м³ |
| | | | | <u>СТАНДАРТНЫЕ ИЗДЕЛИЯ</u> | | | | | | | | | | | | |
| | | 4 | | Гвоздь К3×80 ГОСТ 4028-63* | 2 | 2 | 2 | 2 | 4 | 4 | 4 | 4 | | | | 4,44 кг/1000 шт |
| | | 5 | | Гвоздь К4×120 ГОСТ 4028-63* | 18 | 18 | 18 | 18 | 18 | 18 | 18 | 18 | | | | 11,7 кг/1000 шт |

21961-04 18

1.832.5-11.5-30

АНСТ
2

| | | |
|------------|----------------|------------|
| Инв.№ подл | Подпись и дата | Взам.инв.№ |
| | | |

| ФОРМАТ | ЗОНА | Поз. | ОБОЗНАЧЕНИЕ | НАИМЕНОВАНИЕ | Кол. на исполн. 1.832.5-11.5-30- | | | | | | | | | ПРИМЕЧАНИЕ | |
|--------|------|------|--------------------|--|----------------------------------|----|----|----|----|----|----|----|---|------------|---------|
| | | | | | 08 | 09 | 10 | 11 | 12 | 13 | 14 | 15 | | | |
| | | | | <u>ДОКУМЕНТАЦИЯ</u> | | | | | | | | | | | |
| АЧ | | | 1.832.5-11.5-00 ТУ | ТЕХНИЧЕСКИЕ УСЛОВИЯ | X | X | X | X | X | X | X | X | X | | |
| АЧ | | | 1.832.5-11.5-30 СБ | СБОРОЧНЫЙ ЧЕРТЕЖ | X | X | X | X | X | X | X | X | X | | |
| | | | | <u>ДЕТАЛИ</u> | | | | | | | | | | | |
| АЧ | 1 | | 1.832.5-11.5-01-64 | РЕБРО Р101 | 1 | | | | | | | | | | |
| | | | -65 | Р102 | | 1 | | | | | | | | | |
| | | | -66 | Р103 | | | 1 | | | | | | | | |
| | | | -67 | Р104 | | | | 1 | | | | | | | |
| | | | -68 | Р105 | | | | | 1 | | | | | | |
| | | | -69 | Р106 | | | | | | 1 | | | | | |
| | | | -70 | Р107 | | | | | | | 1 | | | | |
| | | | -71 | Р108 | | | | | | | | 1 | | | |
| | | | | Доска <u>ГОСТ 8486-66**</u> сосна или ель у ≤ 20% | | | | | | | | | | | |
| БЧ | 2 | | 1.832.5-11.5-09-24 | 40×100; ℓ=3310 | 1 | | | | | | | | | | 0,013м³ |
| | | | -25 | ℓ=3610 | | | | | 1 | | | | | | 0,014м³ |
| | | | -26 | 40×125; ℓ=3310 | | 1 | | | | | | | | | 0,017м³ |
| | | | -27 | ℓ=3610 | | | | | | 1 | | | | | 0,018м³ |

21961-04 19

| | |
|-----------------|-----------|
| 1.832.5-11.5-30 | Лист 3 |
|-----------------|-----------|

Инв. № поая. Подпись и дата. Взят. инв. №

| ФОРМАТ | ЗОНА | ПОЗ. | Q БОЗНАЧЕНИЕ | НАИМЕНОВАНИЕ | КОЛ. НА ИСПОЛН. 1.832.5-11.5-30- | | | | | | | | | | ПРИМЕ- ЧАНИЕ | |
|--------|------|------|--------------------|---|----------------------------------|----|----|----|----|----|----|----|---|--|-----------------|----------------------|
| | | | | | 08 | 09 | 10 | 11 | 12 | 13 | 14 | 15 | | | | |
| | | | | Доска <u>ГОСТ 8486-66*</u> сосна или ель $u \leq 20\%$ | | | | | | | | | | | | |
| 64 | 2 | | 1.832.5-11.5-09-28 | 40x150; l=3310 | | | 1 | | | | | | | | | 0,020 м ³ |
| | | | -29 | l=3610 | | | | | | | | 1 | | | | 0,022 м ³ |
| | | | -30 | 40x175; l=3310 | | | | 1 | | | | | | | | 0,023 м ³ |
| | | | -31 | l=3610 | | | | | | | | | 1 | | | 0,025 м ³ |
| 64 | 3 | | 1.832.5-11.5-09-20 | 40x100; l=2390 | 1 | | | | 1 | | | | | | | 0,040 м ³ |
| | | | -21 | 40x125; l=2390 | | 1 | | | | 1 | | | | | | 0,042 м ³ |
| | | | -22 | 40x150; l=2390 | | | 1 | | | | 1 | | | | | 0,044 м ³ |
| | | | -23 | 40x175; l=2390 | | | | 1 | | | | | 1 | | | 0,017 м ³ |
| | | | | <u>СТАНДАРТНЫЕ ИЗДЕЛИЯ</u> | | | | | | | | | | | | |
| | | 4 | | Гвоздь К3x80 ГОСТ 4028-63* | 6 | 6 | 6 | 6 | 8 | 8 | 8 | 8 | | | | 4,44 кг/1000 шт. |
| | | 5 | | Гвоздь К4x120 ГОСТ 4028-63* | 18 | 18 | 18 | 18 | 18 | 18 | 18 | 18 | | | | 14,4 кг/1000 шт. |

1.832.5-11.5-30

Лист

4

ФОРМАТ А4

20 1961-04 20

19

| | | |
|-------------|----------------|-------------|
| Инв.№ подл. | Подпись и дата | Взам. инв.№ |
| | | |

| Формат | Зона | Поз. | Обозначение | Наименование | Код. на исполн. 1.832.5-11.5-30- | | | | | | | | Примечание | |
|--------|------|------|--------------------|---|----------------------------------|----|----|----|----|----|----|----|------------|----------------------|
| | | | | | 16 | 17 | 18 | 19 | 20 | 21 | 22 | 23 | | |
| | | | | <u>Документация</u> | | | | | | | | | | |
| АЧ | | | 1.832.5-11.5-00 ТУ | Технические условия | | | | | | | | | | |
| АЧ | | | 1.832.5-11.5-30 СБ | Сборочный чертеж | | | | | | | | | | |
| | | | | <u>Детали</u> | | | | | | | | | | |
| АЧ | 1 | | 1.832.5-11.5-01-56 | РЕБРО Р93 | 1 | | | | | | | | | |
| | | | - 57 | Р94 | | 1 | | | | | | | | |
| | | | - 58 | Р95 | | | 1 | | | | | | | |
| | | | - 59 | Р96 | | | | 1 | | | | | | |
| | | | - 60 | Р97 | | | | | 1 | | | | | |
| | | | - 61 | Р98 | | | | | | 1 | | | | |
| | | | - 62 | Р99 | | | | | | | 1 | | | |
| | | | - 63 | Р100 | | | | | | | | 1 | | |
| | | | | Доска <u>ГОСТ 8486-66*</u> сосна или ель $у \leq 20\%$ | | | | | | | | | | |
| БЧ | 2 | | 1.832.5-11.5-09-12 | 40×100; $l = 2710$ | 1 | | | | | | | | | 0,011 м ³ |
| | | | - 13 | $l = 3010$ | | | | | 1 | | | | | 0,012 м ³ |
| | | | - 14 | 40×125; $l = 2710$ | | 1 | | | | | | | | 0,014 м ³ |
| | | | - 15 | $l = 3010$ | | | | | | 1 | | | | 0,015 м ³ |

21961-04 21

1.832.5-11.5-30

Лист
5

Формат АЧ

20

ИНВ.№ ПОДА. ПОДПИСЬ И ДАТА ВЗЯТИЯ ИНВ.№

| ФОРМАТ | ЗОНА | ПОЗ. | ОБОЗНАЧЕНИЕ | НАИМЕНОВАНИЕ | КОЛ. НА ИСПОЛН. 1.832.5-11.5-30- | | | | | | | | | | ПРИМЕЧАНИЕ | | |
|--------|------|------|----------------------------|---|----------------------------------|----|----|----|----|----|----|----|---|--|------------|----------------------|--|
| | | | | | 16 | 17 | 18 | 19 | 20 | 21 | 22 | 23 | | | | | |
| | | | | ДОСКА <u>ГОСТ 8486-66**</u> СОСНА ИЛИ ЕЛЬ $\gamma \leq 20\%$ | | | | | | | | | | | | | |
| Б4 | | 2 | 1.832.5-11.5-09-28 | 40x150; $l=2710$ | | | 1 | | | | | | | | | 0,020 м ³ | |
| | | | - 29 | $l=3010$ | | | | | | | | 1 | | | | 0,002 м ³ | |
| | | | - 30 | 40x175; $l=2710$ | | | | 1 | | | | | | | | 0,023 м ³ | |
| | | | - 31 | $l=3010$ | | | | | | | | | 1 | | | 0,025 м ³ | |
| Б4 | | 3 | 1.832.5-11.5-09-20 | 40x100; $l=2390$ | 1 | | | | 1 | | | | | | | 0,010 м ³ | |
| | | | - 21 | 40x125; $l=2390$ | | 1 | | | | 1 | | | | | | 0,012 м ³ | |
| | | | - 22 | 40x150; $l=2390$ | | | 1 | | | | | 1 | | | | 0,014 м ³ | |
| | | | - 23 | 40x175; $l=2390$ | | | | 1 | | | | | 1 | | | 0,017 м ³ | |
| | | | <u>СТАНДАРТНЫЕ ИЗДЕЛИЯ</u> | | | | | | | | | | | | | | |
| | | 4 | | Гвоздь К3x80 ГОСТ 4028-63* | 6 | 6 | 6 | 6 | 8 | 8 | 8 | 8 | | | | 4,4 кг / 1000 шт. | |
| | | 5 | | Гвоздь К4x120 ГОСТ 4028-63* | 18 | 18 | 18 | 18 | 18 | 18 | 18 | 18 | | | | 11,78 кг / 1000 шт. | |

21661-04 28

1.832.5-11.5-30

Лист 6

Ивл. № подл. Подпись и дата Взам. инв. №

| ФОРМАТ | ЗОНА | ПОЗ. | ОБОЗНАЧЕНИЕ | НАИМЕНОВАНИЕ | КОЛ. НА ИСПОЛН. 1.832.5-11.5-30- | | | | | | | | | ПРИМЕЧАНИЕ | |
|--------|------|------|--------------------|---|----------------------------------|----|----|----|----|----|----|----|---|------------|--|
| | | | | | 24 | 25 | 26 | 27 | 28 | 29 | 30 | 31 | | | |
| | | | | <u>ДОКУМЕНТАЦИЯ</u> | | | | | | | | | | | |
| А4 | | | 1.832.5-11.5-00У | ТЕХНИЧЕСКИЕ УСЛОВИЯ | ⊗ | ⊗ | ⊗ | ⊗ | ⊗ | ⊗ | ⊗ | ⊗ | ⊗ | | |
| А4 | | | 1.832.5-11.5-30СБ | СБОРОЧНЫЙ ЧЕРТЕЖ | ⊗ | ⊗ | ⊗ | ⊗ | ⊗ | ⊗ | ⊗ | ⊗ | ⊗ | | |
| | | | | <u>ДЕТАЛИ</u> | | | | | | | | | | | |
| А4 | 1 | | 1.832.5-11.5-01-64 | РЕБРО Р101 | 1 | | | | | | | | | | |
| | | | -65 | Р102 | | 1 | | | | | | | | | |
| | | | -66 | Р103 | | | 1 | | | | | | | | |
| | | | -67 | Р104 | | | | 1 | | | | | | | |
| | | | -68 | Р105 | | | | | 1 | | | | | | |
| | | | -69 | Р106 | | | | | | 1 | | | | | |
| | | | -70 | Р107 | | | | | | | 1 | | | | |
| | | | -71 | Р108 | | | | | | | | 1 | | | |
| | | | | Доска $\frac{\text{ГОСТ 8486-66}^{**}}{\text{СОСНА ИЛИ ЕЛЬ } \gamma \leq 20\%}$ | | | | | | | | | | | |
| А4 | 2 | | 1.832.5-11.5-09-24 | 40x100; l=3310 | 1 | | | | | | | | | 0,013 м³ | |
| | | | -25 | l=3610 | | | | 1 | | | | | | 0,014 м³ | |
| | | | -26 | 40x125; l=3310 | | 1 | | | | | | | | 0,017 м³ | |
| | | | -27 | l=3610 | | | | | | 1 | | | | 0,018 м³ | |

21961-04 23

1.832.5-11.5-30

Лист

7

ФОРМАТ А4

22

Инв. № подл. Подпись и дата Взам. инв. №

| ФОРМАТ | ЗОНА | ПОЗ. | ОБОЗНАЧЕНИЕ | НАИМЕНОВАНИЕ | КОЛ. НА ИСПОЛН. 1.832.5-11.5-30- | | | | | | | | | | ПРИМЕЧАНИЕ | |
|--------|------|------|--------------------|---|----------------------------------|----|----|----|----|----|----|----|---|--|------------|------------------------------|
| | | | | | 24 | 25 | 26 | 27 | 28 | 29 | 30 | 31 | | | | |
| | | | | Доска ГОСТ 8486-66** сосна или ель $\varphi \leq 20\%$ | | | | | | | | | | | | |
| 64 | | 2 | 1.832.5-11.5-09-28 | 40×150; $\ell=3310$ | | | 1 | | | | | | | | | 0,020 м ³ |
| | | | -29 | $\ell=3610$ | | | | | | | | 1 | | | | 0,022 м ³ |
| | | | -30 | 40×175; $\ell=3310$ | | | | 1 | | | | | | | | 0,023 м ³ |
| | | | -31 | $\ell=3610$ | | | | | | | | | 1 | | | 0,025 м ³ |
| 64 | | 3 | 1.832.5-11.5-09-20 | 40×100; $\ell=2390$ | 1 | | | | 1 | | | | | | | 0,010 м ³ |
| | | | -21 | 40×125; $\ell=2390$ | | 1 | | | | 1 | | | | | | 0,012 м ³ |
| | | | -22 | 40×150; $\ell=2390$ | | | 1 | | | | | 1 | | | | 0,014 м ³ |
| | | | -23 | 40×175; $\ell=2390$ | | | | 1 | | | | | 1 | | | 0,017 м ³ |
| | | | | <u>СТАНДАРТНЫЕ ИЗДЕЛИЯ</u> | | | | | | | | | | | | |
| | | 4 | | Гвоздь К3×80 ГОСТ 4028-63* | 6 | 6 | 6 | 6 | 8 | 8 | 8 | 8 | | | | 4,44 м ³ / 100 шт |
| | | 5 | | Гвоздь К4×120 ГОСТ 4028-63* | 18 | 18 | 18 | 18 | 18 | 18 | 18 | 18 | | | | 11,7 м ³ / 100 шт |

21961-04 24

1.832.5-11.5-30

ЛИСТ

8

ФОРМАТ А4

23

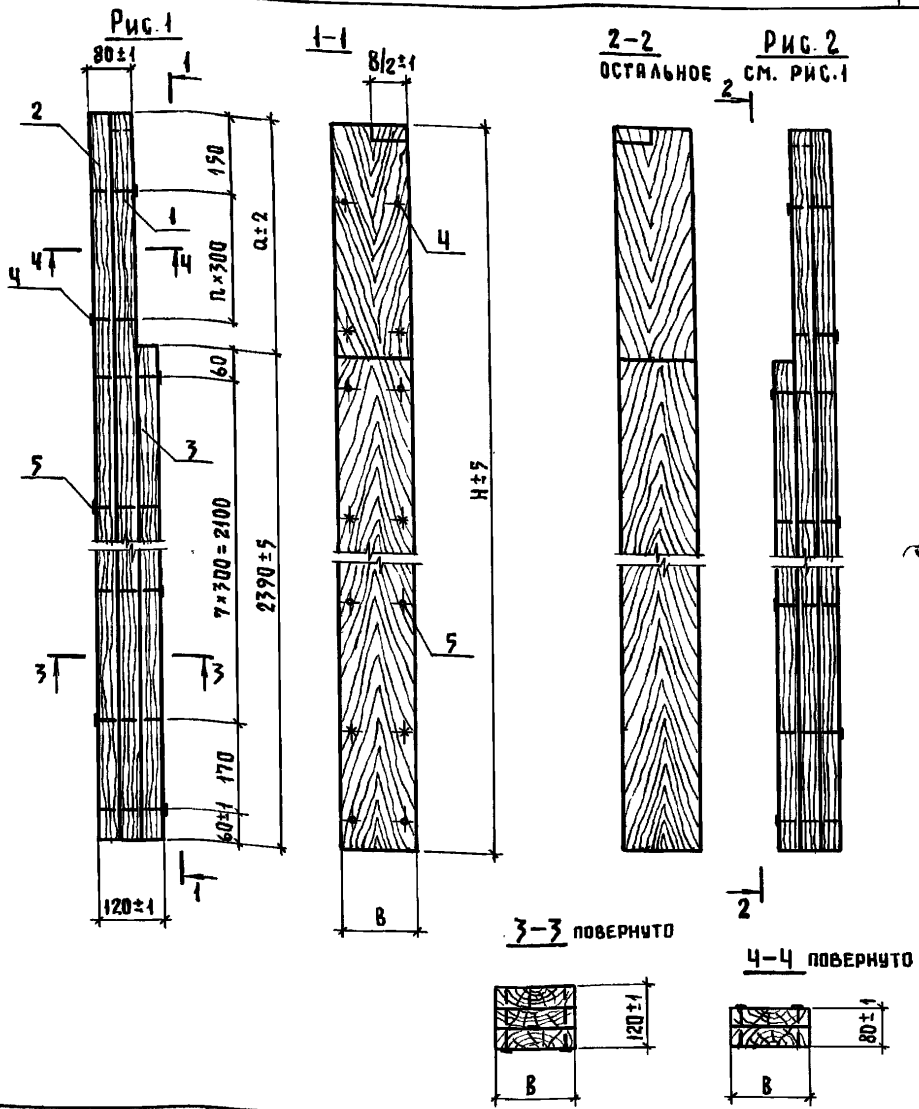

| | | | |
|--------------|----------------|--------------------|--------------|
| ИНВ. № ЛОУД. | ПОДПИСЬ И ДАТА | | ВЗЯТ. ИНВ. № |
| | | | |
| | | | |
| | | | |
| | | | |
| Нач. отд. | КОТОВ | <i>[Signature]</i> | |
| Н. контр. | РЕССИНЯ | <i>[Signature]</i> | |
| ГИП | КОТОВ | <i>[Signature]</i> | |
| Рук. гр. | РЕССИНЯ | <i>[Signature]</i> | |
| Ст. инж. | ОЛОВА | <i>[Signature]</i> | |
| Провер. | РЕССИНЯ | <i>[Signature]</i> | |

| | | | |
|---|-----------------|-----------|---------|
| 1.832.5-11.5-30 СБ | | | |
| РЕБРО Р21... Р36; Р125... Р140. СБОРОЧНЫЙ ЧЕРТЕЖ | МАРКА | МАССА | МАСШТАБ |
| | Р | СМ. ТАБЛ. | — |
| Доски Сорт 2 ГОСТ 8486-66 ель или сосна φ=20% | ЛИСТ 1 | ЛИСТОВ 2 | |
| | ГИПРОНИС ЕЛЬХОЗ | | |

| ИНВ.№ ПОДА. | ПОДПИСЬ И ДАТА | ИНВ.ИИВ.№ | ОБОЗНАЧЕНИЕ | МАРКА | РИС. | РАЗМЕРЫ, ММ | | | Л, ШТ. | МАССА, КГ | | |
|-------------|----------------|-----------|--------------------|-------|------|-------------|------|-------|-----------|--------------|-------|--|
| | | | | | | Н | В | Д | | | | |
| | | | 1.832.5-11.5-30 | P21 | 1 | 2710 | 100 | 320 | — | 16,12 | | |
| | | | -01 | P22 | | | 125 | | | 19,97 | | |
| | | | -02 | P23 | | | 150 | | | 23,32 | | |
| | | | -03 | P24 | | | 175 | | | 27,67 | | |
| | | | -04 | P25 | | 3010 | 100 | 620 | 1 | 17,23 | | |
| | | | -05 | P26 | | | 125 | | | 21,23 | | |
| | | | -06 | P27 | | | 150 | | | 25,23 | | |
| | | | -07 | P28 | | | 175 | | | 29,73 | | |
| | | | -08 | P29 | | 3310 | 100 | 920 | 2 | 18,34 | | |
| | | | -09 | P30 | | | 125 | | | 23,00 | | |
| | | | -10 | P31 | | | 150 | | | 27,14 | | |
| | | | -11 | P32 | | | 175 | | | 31,84 | | |
| | | | -12 | P33 | | 3610 | 100 | 1220 | 3 | 19,45 | | |
| | | | -13 | P34 | | | 125 | | | 24,25 | | |
| | | | -14 | P35 | | | 150 | | | 29,05 | | |
| | | | -15 | P36 | | | 175 | | | 33,85 | | |
| | | | -16 | P125 | | 2 | 2710 | 100 | 320 | — | 16,12 | |
| | | | -17 | P126 | | | | 125 | | | 19,97 | |
| | | | -18 | P127 | | | | 150 | | | 23,32 | |
| | | | -19 | P128 | | | | 175 | | | 27,67 | |
| | | | -20 | P129 | | | 3010 | 100 | 620 | 1 | 17,23 | |
| | | | -21 | P130 | | | | 125 | | | 21,23 | |
| | | | -22 | P131 | | | | 150 | | | 25,23 | |
| | | | -23 | P132 | | | | 175 | | | 29,73 | |
| | | | -24 | P133 | | | 3310 | 100 | 920 | 2 | 18,34 | |
| | | | -25 | P134 | | | | 125 | | | 23,00 | |
| | | | -26 | P135 | | | | 150 | | | 27,14 | |
| | | | -27 | P136 | | | | 175 | | | 31,84 | |
| | | | -28 | P137 | | | 3610 | 100 | 1220 | 3 | 19,45 | |
| | | | -29 | P138 | | | | 125 | | | 24,25 | |
| | | | -30 | P139 | | | | 150 | | | 29,05 | |
| | | | -31 | P140 | 175 | | | 33,85 | | | | |
| | | | 1.832.5-11.5-30 СБ | | | | | | | ЛИСТ | 2 | |

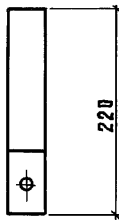
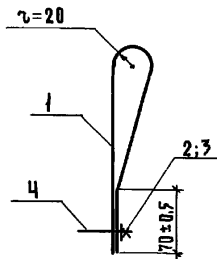

Поз. 1

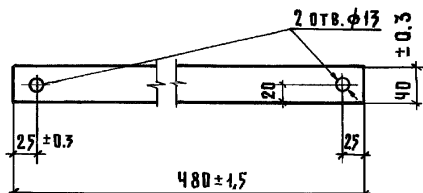

| Обозначение | Марка | Масса, кг |
|-----------------|-------|-----------|
| 1.832.5-11,5-40 | М1 | 0,27 |
| 01 | М2 | 0,3 |

| ФОРМАТ | ЗОНА | ПОЗ. | Обозначение | Наименование | Кол. | Примечание |
|--------|------|------|--------------------------|--|------|-----------------|
| | | | | <u>ДЕТАЛИ</u> | | |
| А4 | 1 | | 1.832.5-11,5-01 | Лист Б.1.2 ГОСТ 19904-74* 2-й ВСТУП к ГОСТ 16523-70* L=480 | 1 | 0,18 кг |
| | | | | <u>СТАНДАРТНЫЕ ИЗДЕЛИЯ</u> | | |
| В4 | 2 | | | Гайка М12 ГОСТ 5945-70 | 1 | 15,4кг/1000шт. |
| В4 | 3 | | | Шайба 12 ГОСТ 11371-78 | 1 | 6,27кг/1000шт. |
| | | | <u>Переменные данные</u> | <u>для исполнений</u> | | |
| | | | | 1.832.5-11,5-40 | | М1 |
| | | | | <u>СТАНДАРТНЫЕ ИЗДЕЛИЯ</u> | | |
| В4 | 4 | | | Болт М12 L=95 ГОСТ 7798-70 | 1 | 66,2кг/1000шт. |
| | | | | 1.832.5-11,5-40-01 | | М2 |
| | | | | <u>СТАНДАРТНЫЕ ИЗДЕЛИЯ</u> | | |
| В4 | 4 | | | Болт М12 L=85 ГОСТ 7798-70 | 1 | 92,86кг/1000шт. |

ИНВ. № ПОДЛ. ПОДПИСЬ И ДАТА (ВЗРМ. ИНВ. №)

| 1.832.5-11,5-40 | | | СТАДИЯ | МАССА | МАСШТАБ |
|-----------------------------|---------|----------------|----------------|--------------|---------|
| ПЕТЛЯ ДЛЯ ПОДЪЕМА М1; М2 | | | Р | СМ. ТЯГА. | 1:5 |
| | | | ЛИСТ | ЛИСТОВ 1 | |
| | | | ГИПРОНИСЕЛЬХОЗ | | |
| Нач. отд. | КОТОВ | <i>Котов</i> | | | |
| Н. КОНТР. | РЕССИНА | <i>Рессина</i> | | | |
| ГИП | КОТОВ | <i>Котов</i> | | | |
| РУК. ГР. | РЕССИНА | <i>Рессина</i> | | | |
| Ст. инж. | Орлова | <i>Орлова</i> | | | |
| ПРОВЕР. | РЕССИНА | <i>Рессина</i> | | | |

Рис. 1



Рис. 2



| ОБОЗНАЧЕНИЕ | МАРКА | Рис. | РАЗМЕРЫ, ММ | | | | ОБЪЕМ, М ³ | МАССА, КГ |
|-----------------|-------|------|-------------|--------|----|----|--------------------------|--------------|
| | | | L | B | ℓ | б | | |
| 1.832.5-11.5-01 | P37 | 1 | 570 | 100 | 32 | 32 | 0,0017 | 0,85 |
| - 01 | P38 | | | 125 | | | 0,0022 | 1,10 |
| - 02 | P39 | | | 150 | | | 0,0026 | 1,30 |
| - 03 | P40 | | | 175 | | | 0,0030 | 1,50 |
| - 04 | P41 | | 870 | 400 | 32 | 32 | 0,0027 | 1,35 |
| - 05 | P42 | | | 125 | | | 0,0034 | 1,70 |
| - 06 | P43 | | | 150 | | | 0,0040 | 2,00 |
| - 07 | P44 | | | 175 | | | 0,0047 | 2,35 |
| - 08 | P45 | | 1170 | 100 | 32 | 32 | 0,0036 | 1,80 |
| - 09 | P46 | | | 125 | | | 0,0046 | 2,30 |
| - 10 | P47 | | | 150 | | | 0,0055 | 2,75 |
| - 11 | P48 | 175 | | 0,0064 | | | 3,20 | |

1.832.5-11.5-01

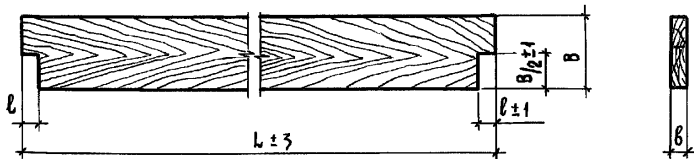
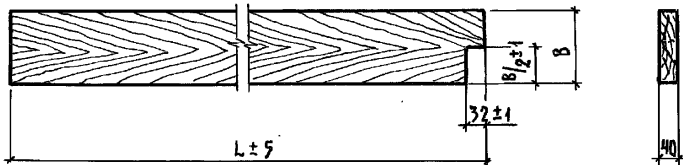
РЕБРО P37... P108

СТАДИЯ

МАССА

МАСШТАБ

P

СМ.

ТАБЛ.

1:10

ЛИСТ 1

ЛИСТОВ 3

ДОСКА

ГОСТ 8486-66**

СОСНА ИЛИ ЕЛЬ $\varphi \leq 20\%$

ГИПРОНИСЕЛХОЗ

ИНВ.№ ПОДА. ПОДАТЬСЯ И ДАТА ВЗАМ.ИНВ.№

| | | |
|----------|---------|----------------|
| НАЧ.ОТД. | КОТОВ | <i>Котов</i> |
| Н.КОНТР. | РЕССИНА | <i>Рессина</i> |
| ГИП | КОТОВ | <i>Котов</i> |
| РУК.ТР. | РЕССИНА | <i>Рессина</i> |
| СТ.ИИЖ. | Орлова | <i>Орлова</i> |
| ПРОВЕР. | РЕССИНА | <i>Рессина</i> |

| ОБОЗНАЧЕНИЕ | МАРКА | Рис. | РАЗМЕРЫ, мм | | | | Объем, м ³ | Масса, кг |
|------------------|-------|------|-------------|-----|--------|--------|--------------------------|--------------|
| | | | Л | В | З | Б | | |
| 1.832-11.5-01-12 | P49 | 1 | 1390 | 100 | 40 | 32 | 0,0043 | 2,15 |
| -13 | P50 | | | 125 | | | 0,0054 | 2,70 |
| -14 | P51 | | | 150 | | | 0,0065 | 3,25 |
| -15 | P52 | | | 175 | | | 0,0076 | 3,80 |
| -16 | P53 | | 1470 | 32 | 32 | 0,0046 | 2,30 | |
| -17 | P54 | | | | | 0,0058 | 2,90 | |
| -18 | P55 | | | | | 0,0069 | 3,45 | |
| -19 | P56 | | | | | 0,0081 | 4,05 | |
| -20 | P57 | | 1470 | 40 | 32 | 0,0046 | 2,30 | |
| -21 | P58 | | | | | 0,0057 | 2,85 | |
| -22 | P59 | | | | | 0,0069 | 3,45 | |
| -23 | P60 | | | | | 0,0080 | 4,00 | |
| -24 | P61 | | 2370 | 32 | 32 | 0,0075 | 3,75 | |
| -25 | P62 | | | | | 0,0094 | 4,70 | |
| -26 | P63 | | | | | 0,0112 | 5,60 | |
| -27 | P64 | | | | | 0,0131 | 6,55 | |
| -28 | P65 | | 2370 | 32 | 40 | 0,0094 | 4,70 | |
| -29 | P66 | | | | | 0,0117 | 5,85 | |
| -30 | P67 | | | | | 0,0140 | 7,00 | |
| -31 | P68 | | | | | 0,0164 | 8,20 | |
| -32 | P69 | | 2670 | 32 | 32 | 0,0084 | 4,20 | |
| -33 | P70 | | | | | 0,0106 | 5,30 | |
| -34 | P71 | | | | | 0,0127 | 6,35 | |
| -35 | P72 | | | | | 0,0148 | 7,40 | |
| -36 | P73 | | 2670 | 32 | 40 | 0,0106 | 5,30 | |
| -37 | P74 | | | | | 0,0132 | 6,60 | |
| -38 | P75 | | | | | 0,0158 | 7,90 | |
| -39 | P76 | | | | | 0,0185 | 9,25 | |
| -40 | P77 | 2970 | 32 | 32 | 0,0094 | 4,70 | | |
| -41 | P78 | | | | 0,0118 | 5,90 | | |
| 1.832-11.5-01 | | | | | | | Лист | 2 |

ИНВ. № ПОДА. ПОДПИСЬ И ДАТА ВЗЯТИИ ИНВ. №

| Обозначение | Марка | Рис. | Размеры, мм | | | | Объем, м ³ | Масса, кг |
|--------------------|-------|------|-------------|--------|--------|--------|--------------------------|--------------|
| | | | L | B | ℓ | ℓ | | |
| 1.832.5-11.5-01-42 | P79 | 1 | 2970 | 150 | 32 | 32 | 0,0141 | 7,05 |
| -43 | P80 | | | 175 | | | 0,0164 | 8,20 |
| -44 | P81 | | | 100 | 32 | 40 | 0,0118 | 5,90 |
| -45 | P82 | | | 125 | | | 0,0147 | 7,35 |
| -46 | P83 | | | 150 | | | 0,0176 | 8,80 |
| -47 | P84 | | | 175 | | | 0,0206 | 10,3 |
| -48 | P85 | | 3270 | 32 | 32 | 0,0104 | 5,20 | |
| -49 | P86 | | | | | 125 | 0,0130 | 6,50 |
| -50 | P87 | | | | | 150 | 0,0155 | 7,75 |
| -51 | P88 | | | 175 | 0,0181 | 9,05 | | |
| -52 | P89 | | | 100 | 32 | 40 | 0,0130 | 6,50 |
| -53 | P90 | | | 125 | | | 0,0162 | 8,10 |
| -54 | P91 | | 150 | 0,0194 | | | 9,70 | |
| -55 | P92 | | 175 | 0,0227 | | | 11,35 | |
| -56 | P93 | | 2710 | 32 | 32 | 0,0108 | 5,40 | |
| -57 | P94 | | | | | 125 | 0,0135 | 6,75 |
| -58 | P95 | | | | | 150 | 0,0162 | 8,10 |
| -59 | P96 | | | 175 | 0,0189 | 9,45 | | |
| -60 | P97 | | | 3010 | 32 | 40 | 0,0120 | 6,00 |
| -61 | P98 | | | | | | 125 | 0,0150 |
| -62 | P99 | 150 | 0,0180 | | 9,00 | | | |
| -63 | P100 | 175 | 0,0210 | | 10,50 | | | |
| -64 | P101 | 3310 | 32 | 40 | 0,0132 | 6,60 | | |
| -65 | P102 | | | | 125 | 0,0165 | 8,25 | |
| -66 | P103 | | 150 | 0,0198 | 9,90 | | | |
| -67 | P104 | | 175 | 0,0231 | 11,55 | | | |
| -68 | P105 | 3610 | 32 | 40 | 0,0144 | 7,20 | | |
| -69 | P106 | | | | 125 | 0,0180 | 9,00 | |
| -70 | P107 | | 150 | 0,0216 | 10,80 | | | |
| -71 | P108 | | 175 | 0,0252 | 12,60 | | | |
| 1.832.5-11.5-01 | | | | | | | Лист | 3 |

Инв.№ подл. Подпись и дата Взам.инв.№

Рис. 1



Рис. 2



| Обозначение | Рис. | Объем, м ³ | Масса, кг |
|---------------------|------|--------------------------|--------------|
| 1.832.5 - 11.5 - 02 | 2 | 0,007 | 1,5 |
| -04 | 1 | 0,0007 | 0,35 |

Имя, № подл., Подпись и дата
взаим. ив. №

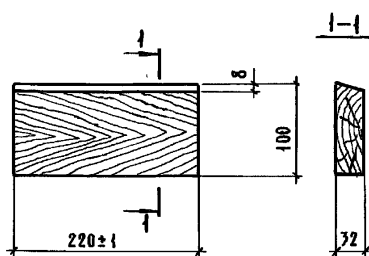
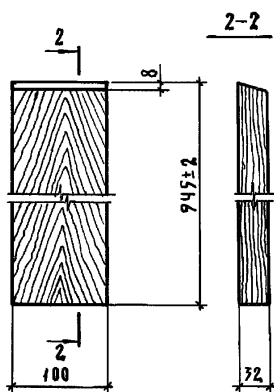
| | | | | | | |
|-----------|---------|----------------|-------|--------------------------------|-----------|-----------------|
| | | | | 1.832.5 - 11.5 - 02 | | |
| | | | | П л а н к а | | |
| | | | | Стадия | Масса | Масштаб |
| | | | | Р | см. табл. | — |
| | | | | Лист 1 / Листов 1 | | |
| Нач. отд. | Котов | <i>Котов</i> | | | | |
| Н. контр. | Рессина | <i>Рессина</i> | | | | |
| Гип. | Котов | <i>Котов</i> | | | | |
| Рук. гр. | Рессина | <i>Рессина</i> | | | | |
| Ст. инж. | Орлова | <i>Орлова</i> | | | | |
| Провер. | Рессина | <i>Рессина</i> | | | | |
| | | | доска | ГОСТ 8486-66** | | ГИПРОНИС ЕЛЬХОЗ |
| | | | | сосна или ель $\varphi = 20\%$ | | |

Рис. 1



Рис. 2



Рис. 3

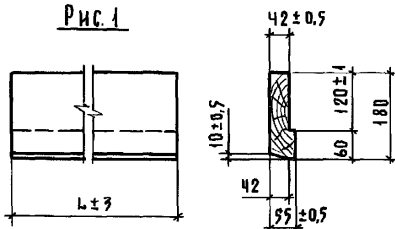

Рис. 4

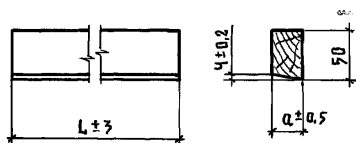

Рис. 5

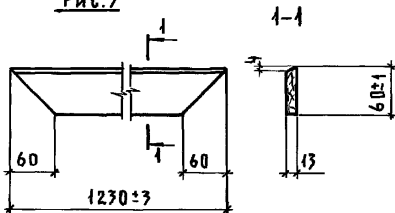

ОБОЗНАЧЕНИЕ

РИС.

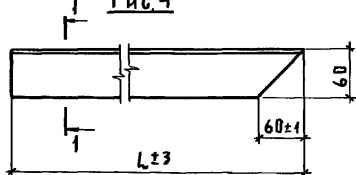
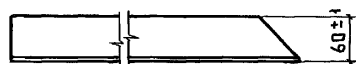
МАРКА

РАЗМЕРЫ, ММ

L

a

ОБЪЕМ,
М³МАССА,
КГ

1.832.5-11.5-03

1

Н1

1200

55

0,012

6,0

-01

1

Н2

2390

55

0,024

12,0

-02

1

Н3

1110

13

0,001

0,5

-03

2

Н4

1200

25

0,002

1,0

-04

2

Н5

2390

25

0,004

2,0

-05

3

Н6

1230

-

0,0009

0,45

-06

3

Н7

1215

-

0,0009

0,45

-07

4

Н8

2405

-

0,0018

0,9

-08

4

Н20

1215

-

0,0009

0,45

-09

5

Н21

2405

-

0,0018

0,9

1.832.5-11.5-03

НАЛИЧНИК
Н1... Н8; Н20; Н21

СТАДИЯ

МАССА

МАСШТАБ

Р

СМ.
ТАБЛ.

1:5

ЛИСТ

ЛИСТОВ 1

ПИЛОМАТЕРИАЛЫ ГОСТ 8486-66⁸⁸
СОСНА ИЛИ ЕЛЬ $\gamma \leq 20\%$

ГИПРОНИС ЕЛЬХ 03

НАЧ. ОТД. КОТОВ *[Signature]*
Н. КОНТР. РЕССИНА *[Signature]*
ГИП КОТОВ *[Signature]*
РУК. ГР. РЕССИНА *[Signature]*
СТ. ИНЖ. ДРАГОВА *[Signature]*
ПРОВЕР. РЕССИНА *[Signature]*

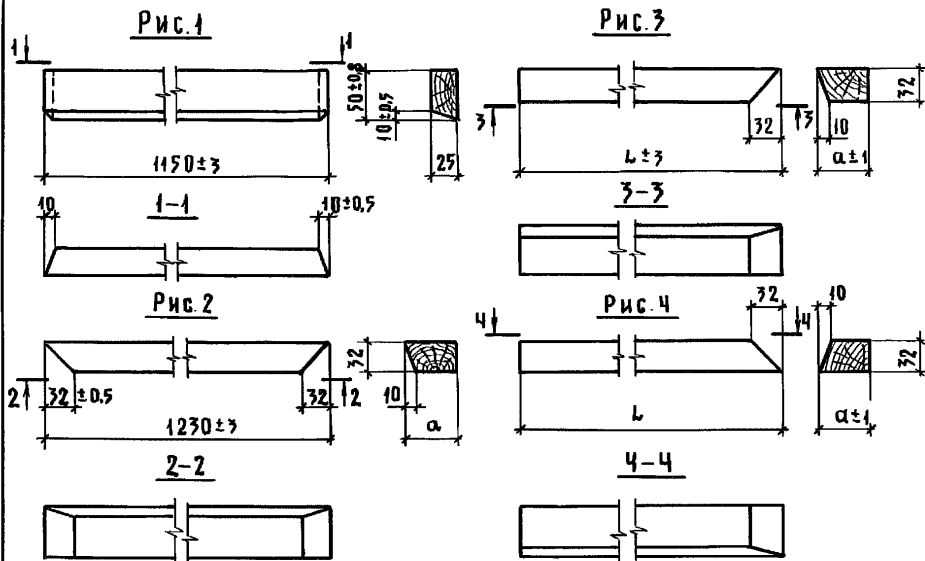

| Обозначение | Рис. | Марка | РАЗМЕРЫ, мм | | Объем древесины, м ³ | Масса, кг |
|-----------------|------|-------|-------------|----|---------------------------------|-----------|
| | | | Л | а | | |
| 1.832.5-11.5-04 | 1 | Н9 | — | 25 | 0,001 | 0,5 |
| -01 | 2 | Н10 | | 50 | 0,002 | 1,0 |
| -02 | | Н11 | | 75 | 0,003 | 1,5 |
| -03 | 3 | Н12 | 1200 | 50 | 0,002 | 1,0 |
| -04 | | Н13 | | 75 | 0,003 | 1,5 |
| -05 | | Н14 | 2390 | 50 | 0,004 | 2,0 |
| -06 | | Н15 | | 75 | 0,006 | 3,0 |
| -07 | 4 | Н16 | 1200 | 50 | 0,002 | 1,0 |
| -08 | | Н17 | | 75 | 0,003 | 1,5 |
| -09 | | Н18 | 2390 | 50 | 0,004 | 2,0 |
| -10 | | Н19 | | 75 | 0,006 | 3,0 |

Инв. № подл. Подпись и дата

Взам. инв. №

1.832.5-11.5-04

Наличник
Н9... Н19

Стяжка Масса Масштаб

Р см. табл. 1:5

Лист Листов 1

пиломатериалы ГОСТ 8486-66**
сосна или ель $у \leq 20\%$

ГИПРОНИС ЕЛЬХОЗ

21961-04

33

ФОРМАТ А4

Рис. 1



Рис. 2



| ОБОЗНАЧЕНИЕ | РИС. | МАРКА | МАССА, КГ |
|-----------------|------|-------|-----------|
| 1.872.5-11.5-06 | 1 | К1 | 0,065 |
| | -01 | 2 | 0,09 |

ИНВ.№ ПОДЛ. ПОДПИСЬ И ДАТА ВЗЯТИЯ №

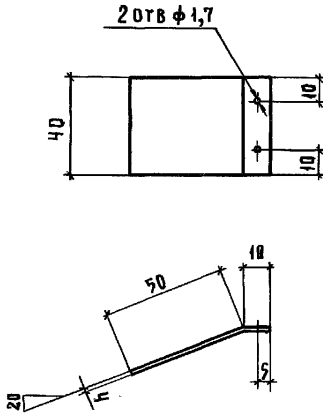
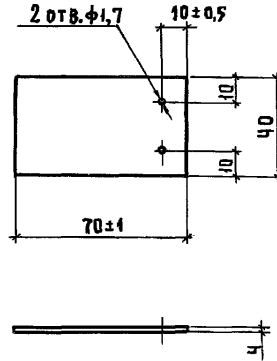
| | | | |
|-----------|---------|----------------|--|
| | | | |
| | | | |
| | | | |
| НАЧ. ОТД. | КОТОВ | <i>Котов</i> | |
| Н. КОНТР. | РЕССИНА | <i>Рессина</i> | |
| ГИП | КОТОВ | <i>Котов</i> | |
| РУК. ГР | РЕССИНА | <i>Рессина</i> | |
| СТ. ИНЖ. | Орлова | <i>Орлова</i> | |
| ПРОВЕР. | РЕССИНА | <i>Рессина</i> | |

1.872.5-11.5-06

КОСТЫЛЬ К1; К2

| СТАДИЯ | МАССА | МАСШТАБ |
|--------|-----------|----------|
| Р | СМ. ТАБЛ. | 1:2 |
| ЛИСТ | | ЛИСТОВ 1 |

ПОЛОСА 40×4 ГОСТ 103-76
ВСТ. 3 КЛ2 ГОСТ 935-79

ГИПРОНИСЕЛЬХОЗ

Рис. 1



Рис. 2



Рис. 3

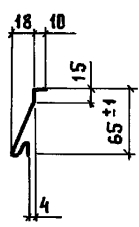
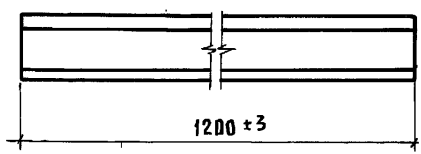

| ОБОЗНАЧЕНИЕ | Рис. | МАРКА | ШИРИНА РАЗВЕРТКИ, ММ | а, ММ | МАССА, КГ |
|-----------------|------|-------|----------------------|-------|-----------|
| 1.832.5-11.5-07 | 1 | С1 | 110 | — | 0,83 |
| -01 | 2 | С2 | 100 | 40 | 0,75 |
| -02 | | С3 | 120 | 65 | 0,9 |
| -03 | | С4 | 150 | 90 | 1,13 |
| -04 | 3 | С5 | 155 | — | 1,17 |

ИНВ. № ПОДА. ПОДПИСЬ И ДАТА ВЗАМ. ИНВ. №

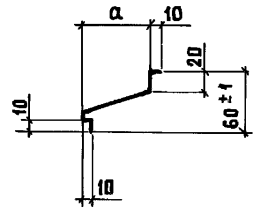
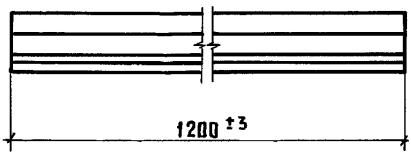
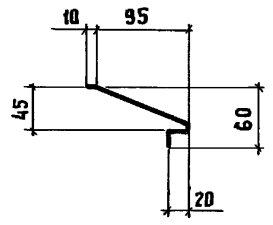
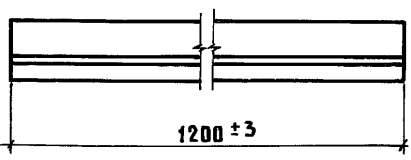
| | | | |
|-----------|---------|----------------|--|
| | | | |
| | | | |
| | | | |
| Нач. отд. | Котлов | <i>Иванов</i> | |
| Н. контр. | Рессина | <i>Рессина</i> | |
| Гип | Котов | <i>Котов</i> | |
| Рук. гр. | Рессина | <i>Рессина</i> | |
| Ст. инж. | Брава | <i>Брава</i> | |
| Провер. | Рессина | <i>Рессина</i> | |

| | | |
|--|-----------|----------------|
| 1.832.5-11.5-07 | | |
| Слив С1... С5 | | |
| СТАДИЯ | МАССА | МАСШТАБ |
| Р | СМ. ТАБЛ. | 1:5 |
| ЛИСТ | | ЛИСТОВ 1 |
| ОК 6-ПН-НО-0,8 ГОСТ 19904-74* ОК-МТ-1 ГОСТ 14918-80 | | ГИПРОНИСЕЛЬХОЗ |