

ТИПОВЫЕ СТРОИТЕЛЬНЫЕ КОНСТРУКЦИИ, ИЗДЕЛИЯ И УЗЛЫ

СЕРИЯ 1.463.1-3/87

ФЕРМЫ СТРОПИЛЬНЫЕ  
ЖЕЛЕЗОБЕТОННЫЕ БЕЗРАСКОСНЫЕ  
ПРОЛОТОМ 18 И 24 м  
ДЛЯ ОДНОЭТАЖНЫХ ЗДАНИЙ  
С МАЛОУКЛОННОЙ И СКАТНОЙ КРОВЛЕЙ

ВЫПУСК 5

АРМАТУРНЫЕ И ЗАКЛАДНЫЕ ИЗДЕЛИЯ  
ДЛЯ ФЕРМ ПРОЛОТОМ 24 м  
РАБОЧИЕ ЧЕРТЕЖИ

СЕРИЯ 1.463.1-3/87

ФЕРМЫ СТРОПИЛЬНЫЕ  
ЖЕЛЕЗОБЕТОННЫЕ БЕЗРАСКОСНЫЕ  
ПРОЛОТОМ 18 И 24 м  
ДЛЯ ОДНОЭТАЖНЫХ ЗДАНИИ  
С МАЛОУКЛОННОЙ И СКАТНОЙ КРОВЛЕЙ

ВЫПУСК 5

АРМАТУРНЫЕ И ЗАКЛАДНЫЕ ИЗДЕЛИЯ  
ДЛЯ ФЕРМ ПРОЛОТОМ 24 м  
РАБОЧИЕ ЧЕРТЕЖИ

РАЗРАБОТАНЫ  
ПРОЕКТНЫМ ИНСТИТУТОМ № 1

*Утверждены и введены  
в действие с 01.09.88  
Госстроем СССР  
Практикан от 29.04.88 ММ-20*

ГЛАВНЫЙ ИНЖЕНЕР ИНСТИТУТА *И.И. Катков* Л.Н.КАТКОВ  
ГЛАВНЫЙ ИНЖЕНЕР ПРОЕКТА *Вас* - Г.И.ВАСИЛЕВСКАЯ  
НАЧАЛЬНИК ОТДЕЛА *Мус* А.Я.ЗИНОВЬЕВ  
ГЛАВНЫЙ КОНСТРУКТОР ОТДЕЛА *Гонч* А.А.ГЕРШАНОК

НИИЖБ

ЗАМ.ДИРЕКТОРА ИНСТИТУТА  
РУКОВОДИТЕЛЬ ЛАБОРАТОРИИ *Ю.Л. Гуца* Ю.Л.ГУЦА  
*В.А. Клевцов* В.А.КЛЕВЦОВ

Обозначение	Наименование	Стр.
1.463.1-3/87.5 - ТТ	Технические требования	5
- 1	Каркас КП1... КП6	6
- 2	Каркас КП7... КП12	8
- 3	Каркас КП13... КП19	10
- 4	Каркас КП20... КП27	12
- 5	Каркас КП28... КП35	14
- 6	Каркас КР1... КР15	16
- 7	Каркас КР16, КР17	18
- 8	Каркас КР18	19
- 9	Каркас КР19... КР24	20
- 10	Каркас КР25... КР40	21
- 11	Каркас КП36... КП54	23
- 12	Каркас КП55... КП77	28
- 13	Каркас КП78 ... КП104	33
- 14	Каркас КП105... КП131	39
- 15	Каркас КП132 ... КП157	45
- 16	Изделие арматурное СТ1; СТ2; СТ9; СТ10; СТ18; СТ20; СТ29	51
- 17	Изделие арматурное СТ3 ... СТ8; СТ11 ... СТ18; СТ21 ... СТ28; СТ30 ... СТ33	52
- 18	Изделие арматурное СТ34... СТ37; СТ44... СТ47; СТ56... СТ59; СТ68; СТ69	55
- 19	Изделие арматурное СТ38... СТ43; СТ48... СТ55; СТ60... СТ67; СТ70... СТ73	56
- 20	Изделие арматурное СТ74... СТ79; СТ86... СТ91; СТ100 ... СТ105; СТ114... СТ116	59

М.п. 1987	З.С.М.Б.В.В.	И.П.У.
И.П.М.П.Р.	Г.С.М.А.М.О.К.	И.П.У.
И.П.М.П.Р.	Г.С.М.А.М.О.К.	И.П.У.
И.П.М.П.Р.	И.В.А.Н.О.В.	И.П.У.

1.463.1-3/87.5

Содержание

Лист	Лист	Лист
Р	1	3
ПРОЕКТНЫЙ ИНСТИТУТ		

Обозначение	Наименование	Стр.
1.463.1-3/87.5-21	Изделие арматурное СТ80...СТ85; СТ92...СТ99;	
	СТ106...СТ113; СТ117...СТ120	60
-22	Изделие арматурное СТ121...СТ140; СТ145...СТ154;	
	СТ159...СТ163.	63
-23	Изделие арматурное СТ141...СТ144; СТ155...СТ158;	
	СТ164; СТ165.	65
-24	Изделие арматурное СТ166...СТ177	67
-25	Изделие арматурное СТ178...СТ186	68
-26	Изделие арматурное СТ187...СТ207	69
-27	Каркас КР41...КР50	71
-28	Каркас КР51...КР58	73
-29	Каркас КР59...КР66	75
-30	Каркас КР67...КР76	77
-31	Каркас КК1; КК2	79
-32	Каркас КР77; КР78	80
-33	Каркас КК3; КК5; КК7	81
-34	Каркас КР79; КР80	82
-35	Каркас КК4; КК6; КК8	83
-36	Каркас КР81; КР82	84
-37	Сетка С1...С5	85
-38	Сетка С6...С10	86
-39	Сетка С11...С14	87
-40	Сетка С15	88
-41	Сетка С16	89
-42	Сетка С17	90
-43	Сетка С18	91
-44	Сетка С19; С21	92
-45	Сетка С20; С22	94
-46	Сетка С23	96
-47	Сетка С24	97
1.463.1-3/87.5		Лист 2

Изм. № 1/1987 г. / Изменения и дополнения



1. Плоские арматурные каркасы и сетки должны изготавливаться при помощи контактной точечной электросварки в соответствии с ГОСТ 14098-85.

Сварку стержней в каркасах и сетках выполнять во всех точках пересечения.

Объединение плоских каркасов в пространственные следует производить в кондукторах при помощи электросварочных клещей (дуговой электросварки не допускается).

2. Упроченные напрягаемой арматуры класса А-III в производить с контролем напряжений и удлинений в соответствии с ГОСТ 22362-77.

3. Марки стали арматурных и закладных изделий принимают в соответствии с указаниями, приведенными в проекте здания, для которого изготавливают фермы в соответствии с приложением 1 и 2 СНиП 2.03.01-84.

4. Сварку тавровых соединений круглых стержней с листовым прокатом выполнять под слоем флюса по ГОСТ 14098-85.

5. Арматурные и закладные изделия должны быть приняты техническим контролем предприятия-изготовителя поштучно в соответствии с требованиями ГОСТ 10922-75. Каждое готовое изделие должно иметь бирку с указанием его марки.

6. Антикоррозионную защиту закладных изделий выполнять по указаниям, приведенным в проекте здания и в соответствии с требованиями СНиП 2.03.11-85.

1.463.1 - 3/87.5 - ТТ

Страниц Лист Листов

Р 1 1

Технические требования

Проектный институт-1

СНП.1.03.01. Арматурные и закладные изделия, стержни

Мас. отв.	Зинovieв	Л.В.	
Н. контр.	Германюк	Л.В.	
Гл. конст.	Германюк	Л.В.	
Рук. гр.	Иванов	Л.В.	

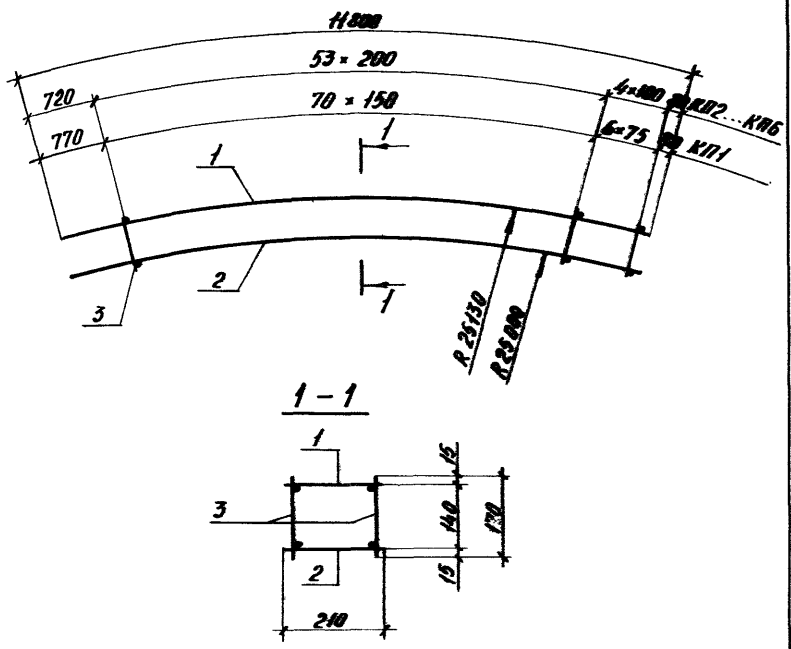

Спецификация см. лист 2

Нач. отд.	Зинovieв	Л/В
Н. контр.	Гершианок	Л/В
Гл. констр.	Гершианок	Л/В
Рук. гр.	Убанов	Л/В
Вед. инж.	Бабушкин	Л/В
Ст. инж.	Лебачева	Л/В
Инж.	Рослопова	Л/В

1.453.1 - 3/87.5-1

Корпус  
КП1 ... КП6

Лист	Лист	Лист
Р	1	2

Институт машиностроения им. А.Д. Навои

Марка	Поз.	Наименование	Кол.	Обозначение документа	Масса, кг
кп1	1	Каркас КР1	1	1.463.1-3/87.5-6	37,6
	2	КР18	1	-8	
	3	Ø5ВрI, l=170; 0,03кг	154	без черт.	
кп2	1	Каркас КР2	1	1.463.1-3/87.5-6	48,0
	2	КР19	1	-9	
	3	Ø5ВрI, l=170; 0,03кг	116	без черт.	
кп3	1	Каркас КР3	1	1.463.1-3/87.5-6	63,0
	2	КР20	1	-9	
	3	Ø5ВрI, l=170; 0,03кг	116	без черт.	
кп4	1	Каркас КР4	1	1.463.1-3/87.5-6	80,3
	2	КР21	1	-9	
	3	Ø5ВрI, l=170; 0,03кг	116	без черт.	
кп5	1	Каркас КР5	1	1.463.1-3/87.5-6	103,2
	2	КР22	1	-9	
	3	Ø6АI, l=170; 0,04кг	116	без черт.	
кп6	1	Каркас КР6	1	1.463.1-3/87.5-6	125,0
	2	КР23	1	-9	
	3	Ø6АI, l=170; 0,04кг	116	без черт.	

Арматура класса ВрI по ГОСТ 6727-80\*  
 Арматура класса АI по ГОСТ 5781-82.\*

Имя, подпись, Подпись и дата, Взам.инв.№

1.463.1 - 3/87.5 - 1 Лист 2



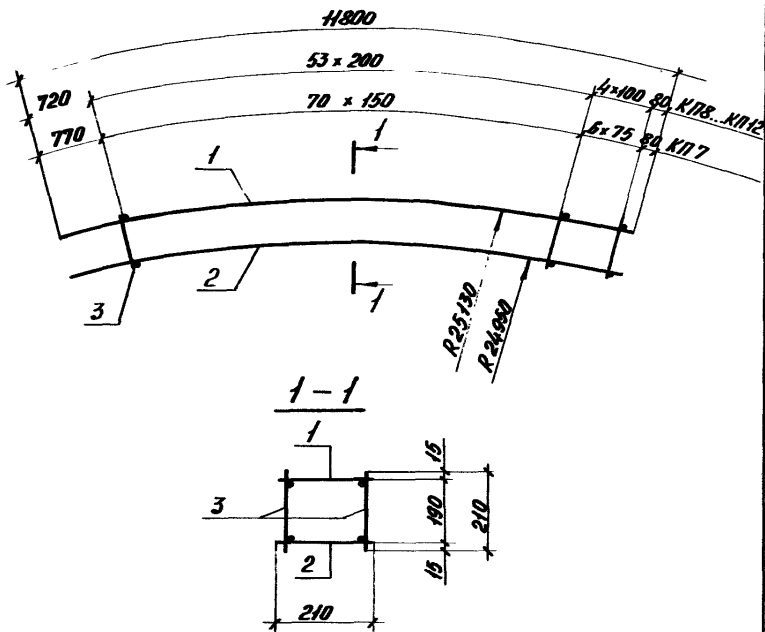

Спецификацию см. лист 2

Исполн	Зиняев	И.В.
Начальн	Горюхов	И.В.
Начальн	Горюхов	И.В.
Начальн	Цыганов	И.В.
Начальн	Бобочин	И.В.
Начальн	Александров	И.В.
Начальн	Александров	И.В.

1.463.1-3/87.5-2

Каркас  
КП7... КП12

Страна	Лист	Листов
Р	1	2

Проектный институт ИИ

Марка	Поз.	Наименование	Кол	Обозначение документа	Масса, кг
КП7	1	Каркас КР1	1	1.463.1-3/87.5 - 6	37,6
	2	КР18	1	- 8	
	3	Ø5 Вр I, l=210; 0,03 кг	154	без черт.	
КП8	1	Каркас КР2	1	1.463.1-3/87.5 - 6	48,0
	2	КР19	1	- 9	
	3	Ø5 Вр I, l=210; 0,03 кг	116	без черт.	
КП9	1	Каркас КР3	1	1.463.1-3/87.5 - 6	63,0
	2	КР20	1	- 9	
	3	Ø5 Вр I, l=210; 0,03 кг	116	без черт.	
КП10	1	Каркас КР4	1	1.463.1-3/87.5 - 6	80,3
	2	КР21	1	- 9	
	3	Ø5 Вр I, l=210; 0,03 кг	116	без черт.	
КП11	1	Каркас КР5	1	1.463.1-3/87.5 - 6	104,4
	2	КР22	1	- 9	
	3	Ø6 A I, l=210; 0,05 кг	116	без черт.	
КП12	1	Каркас КР6	1	1.463.1-3/87.5 - 6	126,2
	2	КР23	1	- 9	
	3	Ø6 A I, l=210; 0,05 кг	116	без черт.	

Арматура класса Вр I по ГОСТ 6727-80\*  
 Арматура класса А I по ГОСТ 5781-82.\*

Циф. и подкл. подписей и датиров. отсут.

1.463.1-3/87.5 - 2 Лист  
2

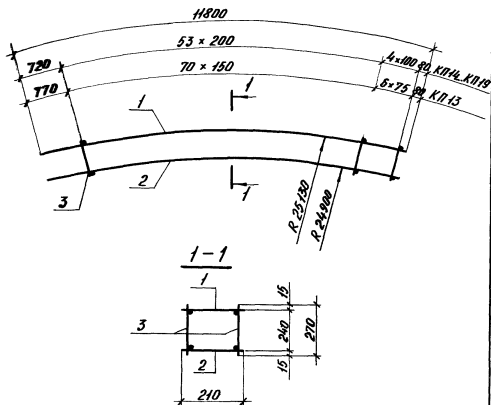

Спецификацию см. лист 2

1.463.1-3/87.5-3

Коркас  
КП13 ... КП19

Стадия	Лист	Листов
Р	1	2

Проектный институт №1

Марка	Поз.	Наименование	Кол.	Обозначение документа	Масса, кг.
КП13	1	Каркас КР1	1	1.463.1-3/87.5 - 6	39,2
	2	КР18	1	-8	
	3	Ø5ВрI, $\ell=270; 0,04\text{кг}$	154	без черт.	
КП14	1	Каркас КР2	1	1.463.1-3/87.5 - 6	49,1
	2	КР19	1	-9	
	3	Ø5ВрI, $\ell=270; 0,04\text{кг}$	116	без черт.	
КП15	1	Каркас КР3	1	1.463.1-3/87.5 - 6	64,4
	2	КР20	1	-9	
	3	Ø5ВрI, $\ell=270; 0,04\text{кг}$	116	без черт.	
КП16	1	Каркас КР4	1	1.463.1-3/87.5 - 6	81,7
	2	КР21	1	-9	
	3	Ø5ВрI, $\ell=270; 0,04\text{кг}$	116	без черт.	
КП17	1	Каркас КР5	1	1.463.1-3/87.5 - 6	105,4
	2	КР22	1	-9	
	3	Ø6АI, $\ell=270; 0,06\text{кг}$	116	без черт.	
КП18	1	Каркас КР6	1	1.463.1-3/87.5 - 6	127,4
	2	КР23	1	-9	
	3	Ø6АI, $\ell=270; 0,06\text{кг}$	116	без черт.	
КП19	1	Каркас КР7	1	1.463.1-3/87.5 - 6	160,5
	2	КР24	1	-9	
	3	Ø8АI, $\ell=270; 0,11\text{кг}$	116	без черт.	

Арматура ВрI по ГОСТ 6727-80<sup>\*</sup>  
 Арматура АI по ГОСТ 5781-82<sup>\*</sup>

1.463.1 - 3/87.5 - 3

Лист

2

23153-06 12

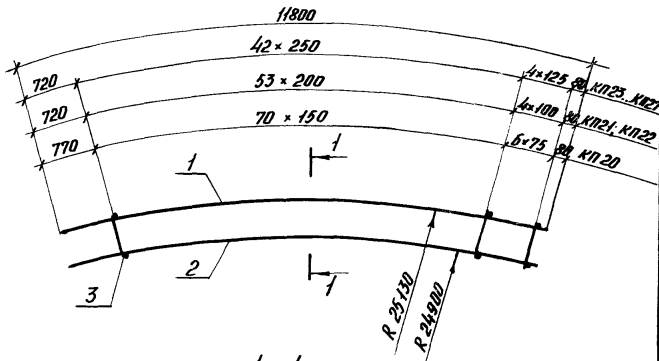

Спецификация см. лист 2

Нач. отд.	Зиновьев	И.С.		1.463.1 - 3/87.5-4	Каркас КП20... КП27	Стандарт	Лист	Листов
Инж. центр.	Гершиных	И.С.				Р	1	2
Инж. центр.	Гершиных	И.С.						
Рук. гр.	Иванов	И.С.						
Вед. инж.	Бобушкин	В.В.						
Ст. инж.	Асбачская	А.С.						
Инж.	Рослякова	Р.С.						
						Проектный институт		

Марка	Лаз.	Наименование	Кол.	Обозначение документа	Масса, кг
КП20	1	Каркас КР8	1	1.463.1-3/87.5 - 6	40,4
	2	КР25	1	-10	
	3	Ø5ВрI, $E=270; 0,04\text{кг}$	154	без черт.	
КП21	1	Каркас КР9	1	1.463.1-3/87.5 - 6	50,1
	2	КР26	1	-10	
	3	Ø5ВрI, $E=270; 0,04\text{кг}$	116	без черт.	
КП22	1	Каркас КР10	1	1.463.1-3/87.5 - 6	65,1
	2	КР27	1	-10	
	3	Ø5ВрI, $E=270; 0,04\text{кг}$	116	без черт.	
КП23	1	Каркас КР11	1	1.463.1-3/87.5 - 6	80,9
	2	КР28	1	-10	
	3	Ø5ВрI, $E=270; 0,04\text{кг}$	94	без черт.	
КП24	1	Каркас КР12	1	1.463.1-3/87.5 - 6	104,1
	2	КР29	1	-10	
	3	Ø6АI, $E=270; 0,06\text{кг}$	94	без черт.	
КП25	1	Каркас КР13	1	1.463.1-3/87.5 - 6	125,9
	2	КР30	1	-10	
	3	Ø6АI, $E=270; 0,06\text{кг}$	94	без черт.	
КП26	1	Каркас КР14	1	1.463.1-3/87.5 - 6	158,1
	2	КР31	1	-10	
	3	Ø8АI, $E=270; 0,11\text{кг}$	94	без черт.	
КП27	1	Каркас КР15	1	1.463.1-3/87.5 - 6	198,5
	2	КР32	1	-10	
	3	Ø8АI, $E=270; 0,11\text{кг}$	94	без черт.	

Арматура класса АI по ГОСТ 5781-82\*  
Арматура класса ВрI по ГОСТ 6727-80.\*

1.463.1-3/87.5-4

Лист

2

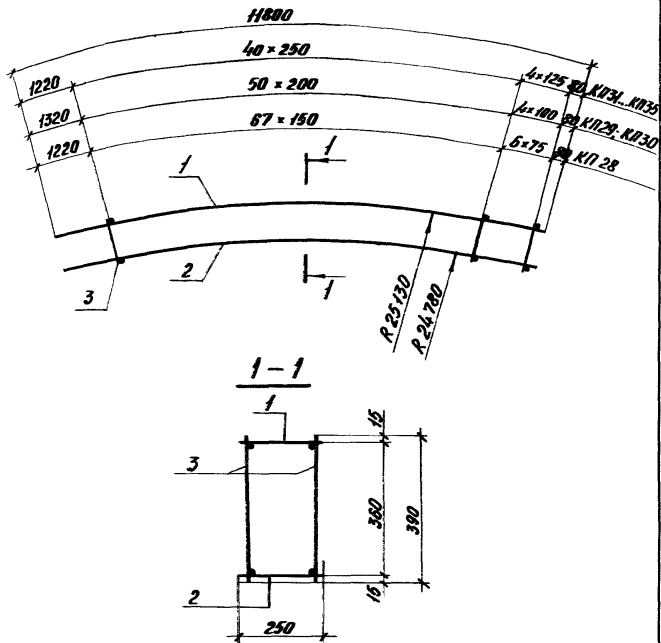

Спецификацию см. лист 2

Нач. отд.	Зиновьев	<i>[Signature]</i>
Н.контр.	Гершианок	<i>[Signature]</i>
Н.контр.	Гершианок	<i>[Signature]</i>
Рук. гр.	Иванов	<i>[Signature]</i>
Вед. инж.	Бобушкин	<i>[Signature]</i>
Ст. инж.	Лобочская	<i>[Signature]</i>
Инж.	Досополов	<i>[Signature]</i>

1.463.1 - 3/87.5 - 5

Каркас  
КП28... КП35

Стандарт	Лист	Листов
Р	1	2

Проектный институт ИТ

Марка	Поз.	Наименование	Кол.	Обозначение документа	Масса, кг
КП28	1	Каркас КР8	1	1.463.1-3/87.5-6	42,5
	2	КР33	1	-10	
	3	Ф5ВрI, L=390; 0,06кг	148	без черт.	
КП29	1	Каркас КР9	1	1.463.1-3/87.5-6	51,2
	2	КР34	1	-10	
	3	Ф5ВрI, L=390; 0,06кг	110	без черт.	
КП30	1	Каркас КР10	1	1.463.1-3/87.5-6	65,9
	2	КР35	1	-10	
	3	Ф5ВрI, L=390; 0,06кг	110	без черт.	
КП31	1	Каркас КР11	1	1.463.1-3/87.5-6	81,0
	2	КР36	1	-10	
	3	Ф5ВрI, L=390; 0,06кг	90	без черт.	
КП32	1	Каркас КР12	1	1.463.1-3/87.5-6	104,7
	2	КР37	1	-10	
	3	Ф6АI, L=390; 0,09кг	90	без черт.	
КП33	1	Каркас КР13	1	1.463.1-3/87.5-6	126,1
	2	КР38	1	-10	
	3	Ф6АI, L=390; 0,09кг	90	без черт.	
КП34	1	Каркас КР16	1	1.463.1-3/87.5-7	176,8
	2	КР39	1	-10	
	3	Ф6АI, L=390; 0,15кг	90	без черт.	
КП35	1	Каркас КР17	1	1.463.1-3/87.5-7	221,6
	2	КР40	1	-10	
	3	Ф6АI, L=390; 0,15кг	90	без черт.	

Арматура AI по ГОСТ 5781-82\*

Арматура ВрI по ГОСТ 6727-80\*

1.463.1-3/87.5-5

Лист

2



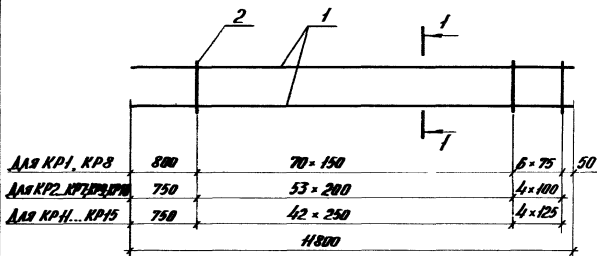

1-1

Для КР1... КР7

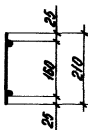

Для КР8... КР15

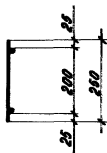

Спецификацию см. лист 2

Исполн.	Зинченко	КР1
Провер.	Григорьев	КР2
Утверд.	Иванов	КР3
Согласов.	Васильев	КР4
Рисовал	Васильев	КР5

1.463.1-3/87.5-6

Корпус  
КР1... КР15

Листов	Лист	Листов
Р	1	2
Проектный институт ИИ		

Инв.№ повл. Подпись и дата Взам. инв. №

Поз.	Наименование	Кол. на каркас КР															Примечание
		1	2	3	4	5	6	7	8	9	10	11	12	13	14	15	
1	φ 10 АII, l=11800; 7,28кг	2							2								
	12 АII, l=11800; 10,48кг		2							2							
	14 АII, l=11800; 14,26кг			2							2						
	16 АII, l=11800; 18,62кг				2							2					
	18 АII, l=11800; 23,58кг					2							2				
	20 АII, l=11800; 29,10кг						2							2			
	22 АII, l=11800; 35,21кг							2							2		
	25 АII, l=11800; 45,42кг															2	
2	φ 58рI, l=210; 9,03кг	77	58	58	58												
	58рI, l=250; 9,04кг								77	58	58	47					
	6AI, l=210; 9,05кг					58	58										
	6AI, l=250; 9,06кг												47	47			
	8AI, l=210; 9,08кг							58									
	8AI, l=250; 9,10кг														47	47	
Масса каркаса, кг		16,9	22,7	30,4	38,1	50,9	61,1	75,1	17,7	23,3	30,9	39,1	50,0	64,0	75,1	95,6	

Арматура класса ВрI по ГОСТ 6727-80\*, класса AI, класса АII по ГОСТ 5781-82\*

I.463.1-3/87.5-6

Формат А4

23153-0К  
18

Лист  
2

17

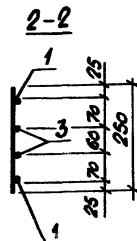
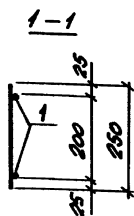
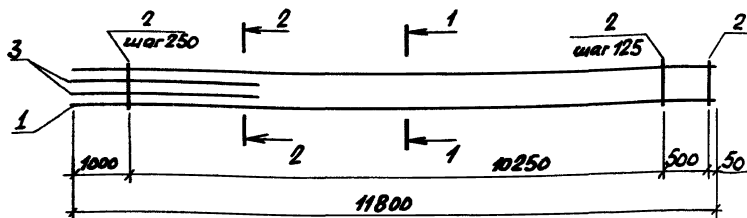

Марка каркаса	Поз.	Наименование	Кол.	Масса ед., кг	Масса каркаса, кг
КР16	1	$\phi 22 \text{ A II}, l=11800$	2	35,21	93,5
	2	$8 \text{ A I}, l=250$	46	0,10	
	3	$22 \text{ A II}, l=3100$	2	9,25	
КР17	1	$\phi 25 \text{ A II}, l=11800$	2	45,43	119,3
	2	$8 \text{ A I}, l=250$	46	0,10	
	3	$25 \text{ A II}, l=3100$	2	11,94	

Арматура класса А I, А II по ГОСТ 5781-82\*

Нач. отд.	Земляев	И.И.
Н. контр.	Гершанок	И.И.
Гл. констр.	Гершанок	И.И.
Рж. гр.	Иванов	И.И.
Вед. инж.	Бобушкин	И.И.
Ст. инж.	Левочкина	И.И.
Инж.	Авдеева	И.И.

1463.1-3/87.5-7

Каркас  
КР16, КР17

Страниц	Лист	Листов
Р		1

ПРОЕКТНЫЙ ИНСТИТУТ №1

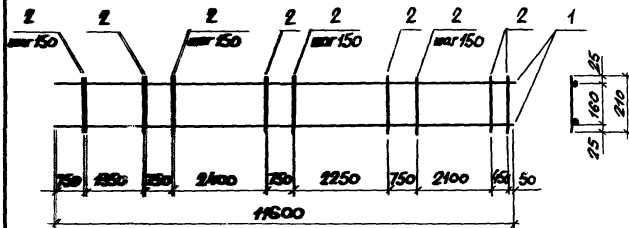

Марка материала	Кол.	Наименование	Кол.	Масса ед., кг	Масса каркаса кг
КР18	1	$\phi 10 \text{ ПЭ}, C=11600$	2	7,16	16,1
	2	50рI, $l=210$	59	0,03	

Формат каркаса ВрI по ГОСТ 6727-80\*, класса АIII по ГОСТ 5781-82.\*

Шифр по табл. 1. Подписи и даты

Исполн.	Смирнов	1/22
Проект.	Корнилов	1/22
К. проект.	Корнилов	1/22
Вед. инж.	Бобровицкий	1/22
Специал.	Александров	1/22
Чек.	Александров	1/22

1.463.1-3/87.5-В

Каркас  
КР18

Листов	Лист	Листов
№		1

ПРОЕКТИНЬ ИСТИТУТ N 1

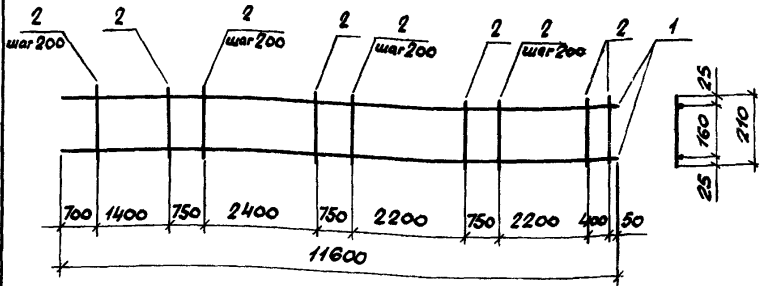

Поз.	Наименование	Кол. на каркас КР						Примечание
		19	20	21	22	23	24	
1	φ 12 A III, l = 11600; 10,3 кг	2						
	14 A III, l = 11600; 14,01 кг		2					
	16 A III, l = 11600; 18,3 кг			2				
	18 A III, l = 11600; 23,18 кг				2			
	20 A III, l = 11600; 28,61 кг					2		
	22 A III, l = 11600; 34,61 кг						2	
2	φ 5 Br I, l = 210; 0,03 кг	46	46	46				
	6 A I, l = 210; 0,05 кг				46	46		
	8 A I, l = 210; 0,08 кг						46	
Масса каркаса, кг		220	29,4	38,9	48,7	59,5	72,9	

Арматура класса Br I по ГОСТ 6727-80\*, класса A I, класса A III по ГОСТ 5781-82\*.

Нач. отд.	Зинченко	И.И.		1.463.1-3/87.5 - 9	Каркас КР19 ... КР24	Станд. лист	Листов
И. контр.	Гершанок	И.И.				Р	Т
И. контр.	Гершанок	И.И.		ПРОЕКТНЫЙ ИНСТИТУТ И			
Р.ж. гр.	Иванов	И.И.					
Вед. инж.	Бабушкин	С.А.					
Ст. инж.	Левочкина	И.И.					
Инж.	Васильева	И.И.					

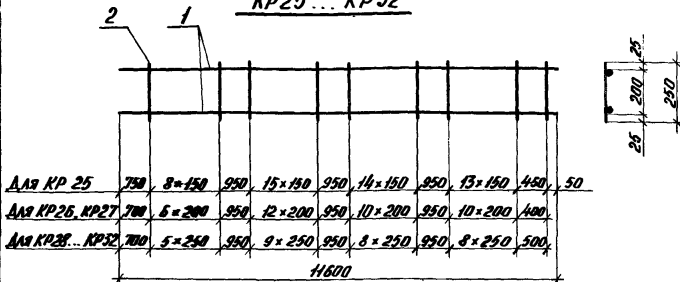
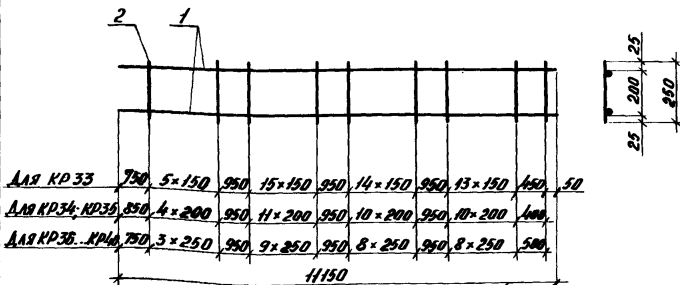
КР25... КР32КР33... КР40

Спецификацию см. лист 2

Шифр № град. Плана и дата взыск. инв. № 5

Нач. отд.	Зиняев	МР
И.контр.	Григорьев	
И.контр.	Григорьев	
Рук. гр.	Лобанов	
Вед. инж.	Бобушин	
Ст. инж.	Лебачкин	
Инж.	Распопов	

1.463.1 - 3/87.5-10

КОРКУС  
КР25... КР40

Страница	Лист	
	1	2
Р		

Проектный институт №1

№п.з.	Наименование	Кол. на каркас КР								Примечание
		25	26	27	28	29	30	31	32	
1	Ф10А $\bar{II}$ , $l=11600$ ; 7,16 кг	2								
	12А $\bar{II}$ , $l=11600$ ; 10,3 кг		2							
	14А $\bar{II}$ , $l=11600$ ; 14,01 кг			2						
	16А $\bar{II}$ , $l=11600$ ; 18,3 кг				2					
	18А $\bar{II}$ , $l=11600$ ; 23,18 кг					2				
	20А $\bar{II}$ , $l=11600$ ; 28,61 кг						2			
	22А $\bar{II}$ , $l=11600$ ; 34,61 кг							2		
	25А $\bar{II}$ , $l=11600$ ; 44,66 кг								2	
2	Ф5ВрI, $l=250$ ; 0,04 кг	55	43	43	35					
	6АI, $l=250$ ; 0,06 кг					35	35			
	8АI, $l=250$ ; 0,10 кг							35	35	
Масса каркаса, кг		16,5	22,3	29,7	38,0	48,5	59,7	72,9	87,9	

№п.з.	Наименование	Кол. на каркас КР								Примечание
		33	34	35	36	37	38	39	40	
1	Ф10А $\bar{II}$ , $l=11150$ ; 6,88 кг	2								
	12А $\bar{II}$ , $l=11150$ ; 9,90 кг		2							
	14А $\bar{II}$ , $l=11150$ ; 13,47 кг			2						
	16А $\bar{II}$ , $l=11150$ ; 17,59 кг				2					
	18А $\bar{II}$ , $l=11150$ ; 22,28 кг					2				
	20А $\bar{II}$ , $l=11150$ ; 27,58 кг						2			
	22А $\bar{II}$ , $l=11150$ ; 33,27 кг							2		
	25А $\bar{II}$ , $l=11150$ ; 42,93 кг								2	
2	Ф5ВрI, $l=250$ ; 0,04 кг	52	40	40	33					
	6АI, $l=250$ ; 0,06 кг					33	33			
	8АI, $l=250$ ; 0,10 кг							33	33	
Масса каркаса, кг		15,9	21,4	28,5	36,5	46,6	57,9	70,9	86,9	

Арматура класса ВрI по ГОСТ6727-80\*, класса II, класса II $\bar{II}$  по ГОСТ 5781-82\*

1.463.1-3/87.5-10

КП36... КП39

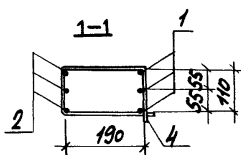
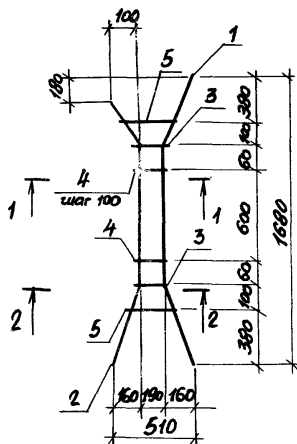

КП40... КП44

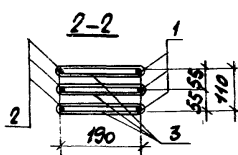
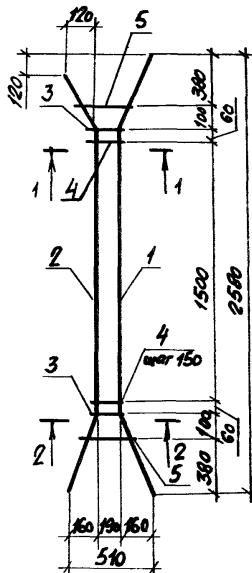

Спецификацию см. листы 3...5

1.463.1-3/87.5-11

Каркас

КП36... КП54

Строчка	Лист	Листов
Р	1	5

ПРОЕКТНЫЙ ИНСТИТУТ

Инж. Попов, Подпись и дата 1950 г. 11.08.74



КП45... КП49

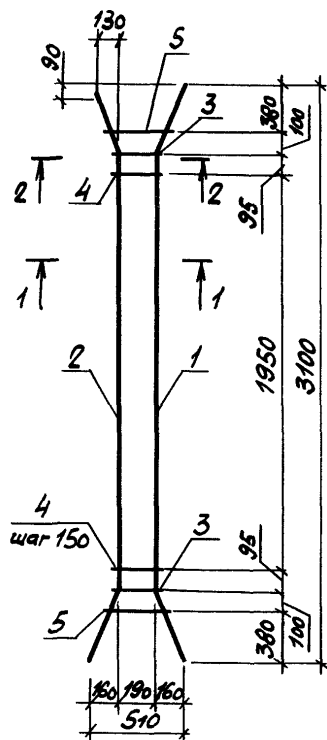

КП50... КП54

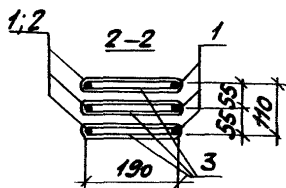
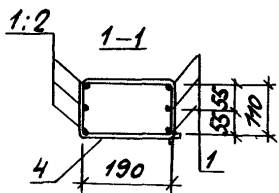
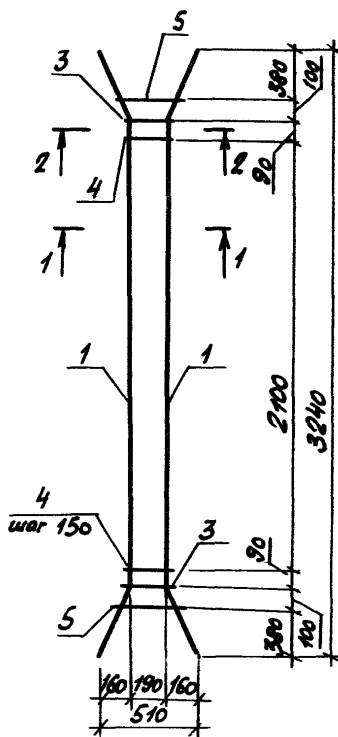

Спецификацию см. листы 3...5

1.463.1-3/В7.5-11

Лист
2

Марка	Поз.	Наименование	Кол.	Обозначение документа	Масса, кг
КП36	1	Изделие армирующее СТ1	3	1.463.1-3/87.5-16	11,3
	2	СТ2	3	-16	
	3	СТ178	6	-25	
	4	СТ166	7	-24	
	5	СТ167	2	-24	
КП37	1	Изделие армирующее СТ3	3	1.463.1-3/87.5-17	15,6
	2	СТ4	3	-17	
	Поз. 3... 5 по КП36				
КП38	1	Изделие армирующее СТ5	3	1.463.1-3/87.5-17	20,2
	2	СТ6	3	-17	
	3	СТ179	6	-25	
	Поз. 4; 5 по КП36				
КП39	1	Изделие армирующее СТ7	3	1.463.1-3/87.5-17	26,7
	2	СТ8	3	-17	
	3	СТ179	6	-25	
	Поз. 4; 5 по КП36				
КП40	1	Изделие армирующее СТ9	3	1.463.1-3/87.5-16	16,8
	2	СТ10	3	-16	
	3	СТ178	6	-25	
	4	СТ166	11	-24	
	5	СТ167	2	-24	
КП41	1	Изделие армирующее СТ11	3	1.463.1-3/87.5-17	22,9
	2	СТ12	3	-17	
	Поз. 3... 5 по КП40				
КП42	1	Изделие армирующее СТ13	3	1.463.1-3/87.5-17	29,6
	2	СТ14	3	-17	
	3	СТ179	6	-25	
	Поз. 4; 5 по КП40				

Продолжение спецификации см. листы 4, 5

1.463.1-3/87.5-11

Лист  
3

Марка	Лист	Наименование	Кол.	Обозначение документа	Масса, кг
КП43	1	Изделие арматурное СТ15	3	1.463.1-3/87.5-17	36,4
	2	СТ16	3	-17	
	Поз. 3... 5 по КП42				
КП44	1	Изделие закладное СТ17	3	1.463.1-3/87.5-17	47,5
	2	СТ18	3	-17	
	3	СТ180	6	-25	
	Поз. 4; 5 по КП40				
КП45	1	Изделие закладное СТ19	3	1.463.1-3/87.5-16	20,1
	2	СТ20	3	-16	
	3	СТ178	6	-25	
	4	СТ166	14	-24	
	5	СТ167	2	-24	
КП46	1	Изделие закладное СТ21	3	1.463.1-3/87.5-17	27,2
	2	СТ22	3	-17	
	Поз. 3... 5 по КП45				
КП47	1	Изделие закладное СТ23	3	1.463.1-3/87.5-17	35,1
	2	СТ24	3	-17	
	3	СТ179	6	-25	
	Поз. 4; 5 по КП45				
КП48	1	Изделие закладное СТ25	3	1.463.1-3/87.5-17	45,2
	2	СТ26	3	-17	
	Поз. 3... 5 по КП47				
КП49	1	Изделие арматурное СТ27	3	1.463.1-3/87.5-17	55,8
	2	СТ28	3	-17	
	3	СТ180	6	-25	
	4	СТ166	14	-24	
	5	СТ167	2	-24	

Продолжение спецификации см. лист 5

1.463.1-3/87.5-11

Лист  
4

Марка	Поз.	Наименование	Ко:	Обозначение документа	Масса, кг
КП50	1	Изделие армирующее СТ29	6	1.463.1-3/87.5 -16	21,2
	3	СТ178	6	-25	
	4	СТ166	15	-24	
	5	СТ167	2	-24	
КП51	1	Изделие армирующее СТ30	6	1.463.1-3/87.5 -17	28,1
	Поз. 3... 5 по КП50				
КП52	1	Изделие армирующее СТ31	6	1.463.1-3/87.5 -17	37,1
	3	СТ179	6	-25	
	Поз. 4; 5 по КП50				
КП53	1	Изделие армирующее СТ32	6	1.463.1-3/87.5 -17	47,6
	Поз. 3... 5 по КП52				
КП54	1	Изделие армирующее СТ33	6	1.463.1-3/87.5 -17	58,7
	3	СТ180	6	-25	
	Поз. 4; 5 по КП50				

Вид № подл. ...  
 Издается в форме ...  
 Взам. инв. №

1.463.1-3/87.5 -11

Лист
5

КП55... КП 59

КП60... КП65

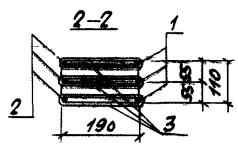
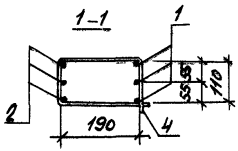
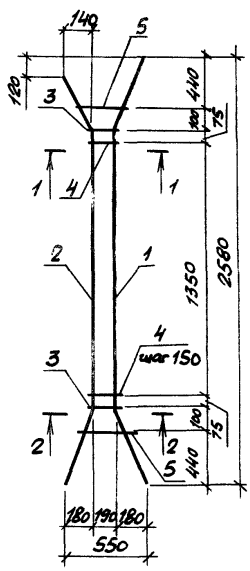
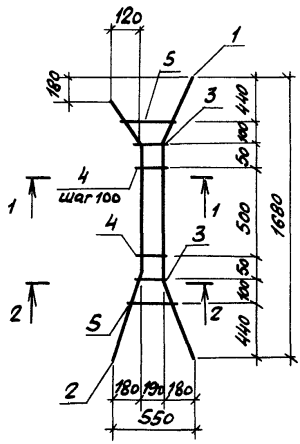

Спецификацию см. листы 3...5.

Нач. отд.	Зиновьев		
Н. контр.	Ершанов		
Ст. конст.	Ершанов		
Рук. гр.	Иванов		
Вед. инж.	Бабушкин		
Ст. инж.	Левочкина		
Инж.	Рослопова		

1.463.1-3/87.5 - 12

Каркас  
КП55 ... КП77

Страниц	Лист	Листов
Р	1	5
ПРОЕКТНЫЙ ИНСТИТУТ		

КП66... КП71

КП72... КП77

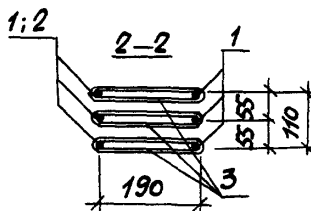
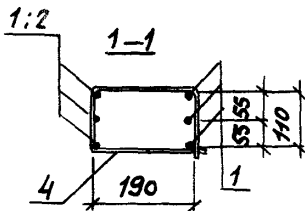
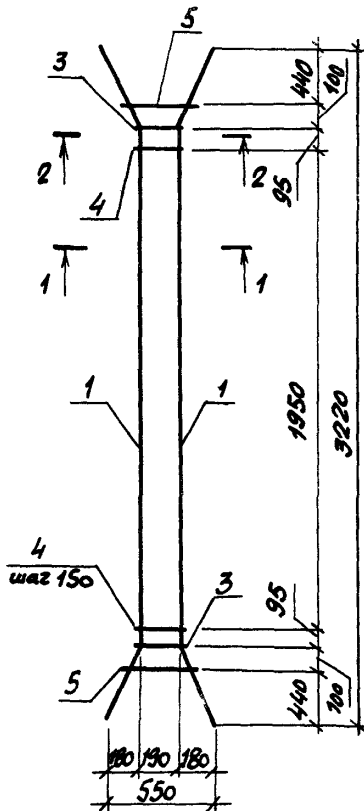
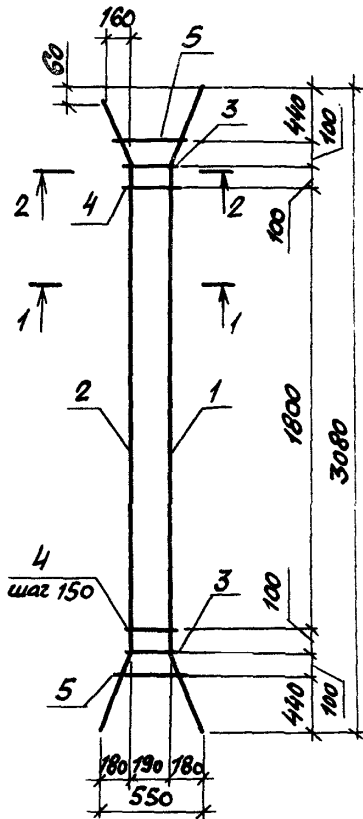

Спецификацию см. листы 3... 5

Лист № подл. Подпись и дата Взам. инв. №

1.463.1-3/В7.5-12	Лист 2
-------------------	-----------

Марка	Поз.	Наименование	Кол.	Обозначение документа	Масса, кг
КП55	1	Изделие арматурное СТ34	3	1.463.1-3/87.5-18	11,2
	2	СТ35	3	-18	
	3	СТ178	6	-25	
	4	СТ166	6	-24	
	5	СТ167	2	-24	
КП56	1	Изделие арматурное СТ36	3	1.463.1-3/87.5-18	14,4
	2	СТ37	3	-18	
	Поз. 3...5 по КП55				
КП57	1	Изделие арматурное СТ38	3	1.463.1-3/87.5-19	20,3
	2	СТ39	3	-19	
	3	СТ179	6	-25	
	Поз. 4; 5 по КП55				
КП58	1	Изделие арматурное СТ40	3	1.463.1-3/87.5-19	24,8
	2	СТ41	3	-19	
	3	СТ179	6	-25	
	Поз. 4; 5 по КП55				
КП59	1	Изделие арматурное СТ42	3	1.463.1-3/87.5-19	33,3
	2	СТ43	3	-19	
	3	СТ180	6	-25	
	Поз. 4; 5 по КП55				
КП60	1	Изделие арматурное СТ44	3	1.463.1-3/87.5-18	16,7
	2	СТ45	3	-18	
	3	СТ178	6	-25	
	4	СТ166	10	-24	
	5	СТ167	2	-24	
КП61	1	Изделие арматурное СТ46	3	1.463.1-3/87.5-18	21,6
	2	СТ47	3	-18	
	Поз. 3...5 по КП60				

Продолжение спецификации см. листы 4,5

1.463.1-3/87.5-12

Лист

3

Марка	Поз.	Наименование	Кол.	Обозначение документа	Масса, кг
КП62	1	Изделие арматурное СТ48	3	1.463.1-3/87.5-19	29,6
	2	СТ49	3	-19	
	3	СТ179	6	-25	
	Поз. 4; 5 по КП60				
КП63	1	Изделие арматурное СТ50	3	1.463.1-3/87.5-19	36,5
	2	СТ51	3	-19	
	3	СТ179	6	-25	
	Поз. 4; 5 по КП60				
КП64	1	Изделие арматурное СТ52	3	1.463.1-3/87.5-19	47,5
	2	СТ53	3	-19	
	3	СТ180	6	-25	
	Поз. 4; 5 по КП60				
КП65	1	Изделие арматурное СТ54	3	1.463.1-3/87.5-19	57,9
	2	СТ55	3	-19	
	3	СТ180	6	-25	
	4	СТ168	10	-24	
	5	СТ169	2	-24	
КП66	1	Изделие арматурное СТ56	3	1.463.1-3/87.5-18	20,0
	2	СТ57	3	-18	
	3	СТ178	6	-25	
	4	СТ166	13	-24	
	5	СТ167	2	-24	
КП67	1	Изделие арматурное СТ58	3	1.463.1-3/87.5-18	25,9
	2	СТ59	3	-18	
	Поз. 3... 5 по КП66				
КП68	1	Изделие арматурное СТ60	3	1.463.1-3/87.5-19	35,1
	2	СТ61	3	-19	
	3	СТ179	6	-25	
	Поз. 4; 5 по КП66				

Продолжение спецификации см. лист 5

1.463.1-3/87.5-12

Лист

4

Инв. № подл. Подпись и дата

Взам. инв. №



Марка	Поз.	Наименование	Кол.	Обозначение документа	Масса, кг
КП69	1	Изделие арматурное СТ62	3	1.463.1-3/87.5 - 19	43,3
	2	СТ63	3	- 19	
	Поз. 3...5 по КП68				
КП70	1	Изделие арматурное СТ64	3	1.463.1-3/87.5 - 19	55,8
	2	СТ65	3	-19	
	3	СТ180	6	-25	
	Поз. 4;5 по КП66				
КП71	1	Изделие арматурное СТ66	3	1.463.1-3/87.5 - 19	68,3
	2	СТ67	3	-19	
	3	СТ180	6	-25	
	4	СТ168	13	-24	
	5	СТ169	2	-24	
КП72	1	Изделие арматурное СТ68	6	1.463.1-3/87.5 - 18	21,0
	3	СТ178	6	-25	
	4	СТ166	14	-24	
	5	СТ167	2	-24	
КП73	1	Изделие арматурное СТ69	6	1.463.1-3/87.5 - 18	27,3
	Поз. 3...5 по КП72				
КП74	1	Изделие арматурное СТ70	6	1.463.1-3/87.5 - 19	36,9
	3	СТ179	6	-25	
	Поз. 4;5 по КП72				
КП75	1	Изделие арматурное СТ71	6	1.463.1-3/87.5 - 19	45,5
	Поз. 3...5 КП74				
КП76	1	Изделие арматурное СТ72	6	1.463.1-3/87.5 - 19	58,6
	3	СТ180	6	-25	
	Поз. 4;5 по КП72				
КП77	1	Изделие арматурное СТ73	6	1.463.1-3/87.5 - 19	71,7
	3	СТ180	6	-25	
	4	СТ168	14	-24	
	5	СТ169	2	-24	

1.463.1-3/87.5-12

Лист  
5

КП78... КП83

КП84... КП90

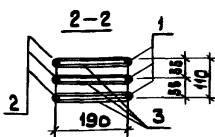
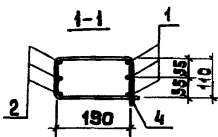
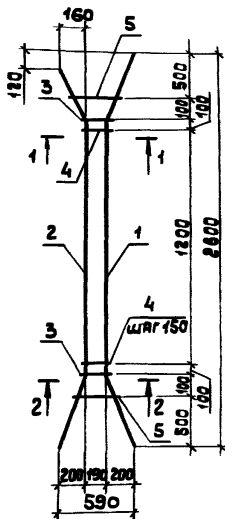
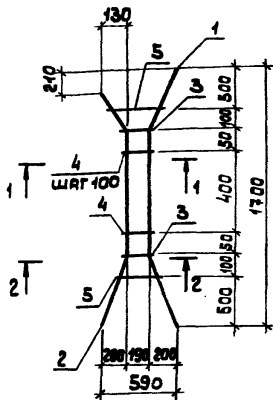

СПЕЦИФИКАЦИЮ СМ. ЛИСТЫ 3...6

ИЗМ. ПОД.	Симова		
Н. КОМП.	Гершинок		
Л. КОМП.	Гершинок		
Р.К. ГР.	Цыганов		
ВЕД. ИНЖ.	Бабичкин		
СТ. ИНЖ.	Авдеева		
ИНЖ.	Рослопова		

1.463.1-3/В7.5-13

КАРКАС

КП78... КП104

СТРОИТЕЛЬНЫЙ	ЛИСТ	ЛИСТОВ
Р	1	6
ПРОЕКТНЫЙ ИНСТИТУТ		

КП91... КП97

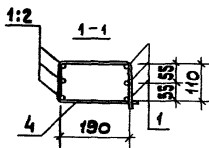
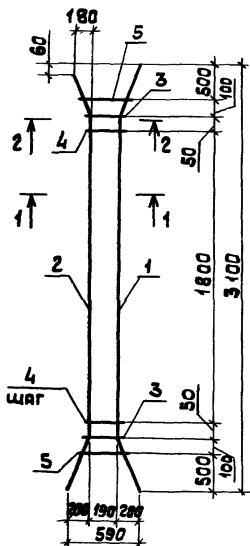

КП98... КП104

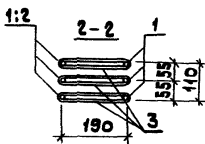
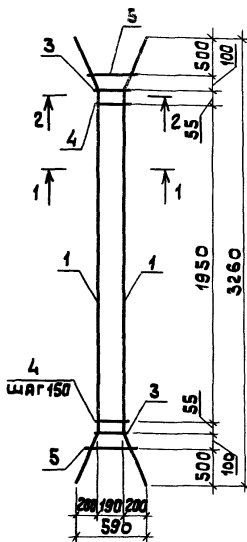

Спецификацию см. листы 3...6

1.463.1-3/875-13

Лист
2

Марка	Поз.	Наименование	Кол.	Обозначение документа	Масса, кг
КП78	1	Изделие арматурное СТ74	3	1.463.1-3/87.5-20	11,1
	2	СТ75	3	-20	
	3	СТ178	6	-25	
	4	СТ166	5	-24	
	5	СТ167	2	-24	
КП79	1	Изделие арматурное СТ76	3	1.463.1-3/87.5-20	14,3
	2	СТ77	3	-20	
	поз. 3...5 по КП78				
КП80	1	Изделие арматурное СТ78	3	1.463.1-3/87.5-20	18,7
	2	СТ79	3	-20	
	3	СТ179	6	-25	
	поз. 4;5 по КП78				
КП81	1	Изделие арматурное СТ80	3	1.463.1-3/87.5-21	24,8
	2	СТ81	3	-21	
	3	СТ179	6	-25	
	поз. 4;5 по КП78				
КП82	1	Изделие арматурное СТ82	3	1.463.1-3/87.5-21	30,8
	2	СТ83	3	-21	
	3	СТ180	6	-25	
	поз. 4;5 по КП78				
КП83	1	Изделие арматурное СТ84	3	1.463.1-3/87.5-21	40,2
	2	СТ85	3	-21	
	3	СТ180	6	-25	
	4	СТ168	5	-24	
	5	СТ169	2	-24	
КП84	1	Изделие арматурное СТ86	3	1.463.1-3/87.5-20	16,7
	2	СТ87	3	-20	
	3	СТ178	6	-25	
	4	СТ166	9	-24	
	5	СТ167	2	-24	

Шифр подл. Подпись и дата. ВЗРМ.ИИ.И.К.

1.463.1-3/87.5-13

Лист

3

Марка	Поз.	Наименование	Кол.	Обозначение документа	Масса, кг
КП85	1	Изделие арматурное ст88	3	1.463.1-3/87.5 -20	21,7
	2	ст89	3	-20	
	поз. 3...5 по КП84				
КП86	1	Изделие арматурное ст90	3	1.463.1-3/87.5 -20	28,2
	2	ст91	3	-20	
	3	ст179	6	-25	
	поз. 4;5 по КП84				
КП87	1	Изделие арматурное ст92	3	1.463.1-3/87.5 -21	33,6
	2	ст93	3	-21	
	3	ст179	6	-25	
	поз. 4;5 по КП84				
КП88	1	Изделие арматурное ст94	3	1.463.1-3/87.5 -21	45,4
	2	ст95	3	-21	
	3	ст180	6	-25	
	поз. 4;5 по КП84				
КП89	1	Изделие арматурное ст96	3	1.463.1-3/87.5 -21	58,1
	2	ст97	3	-21	
	3	ст180	6	-25	
	4	ст168	9	-24	
	5	ст169	2	-24	
КП90	1	Изделие арматурное ст98	3	1.463.1-3/87.5 -21	73,3
	2	ст99	3	-21	
	поз. 3...5 по КП89				
КП91	1	Изделие арматурное ст100	3	1.463.1-3/87.5 -20	20,1
	2	ст101	3	-20	
	3	ст178	6	-25	
	4	ст166	13	-24	
	5	ст167	2	-24	

Продолжение спецификации см. листы 5,6

1.463.1 - 3/87.5 - 13

Лист

4

МАРКА	Поз.	Наименование	Кол.	Обозначение документа	МАССА, кг
КП92	1	Изделие арматурное ст102	3	1.463.1-3/87.5-20	26,1
	2	ст103	3	-20	
	Поз. 3...5 по КП 91				
КП93	1	Изделие арматурное ст104	3	1.463.1-3/87.5-20	33,8
	2	ст105	3	-20	
	3	ст179	6	-25	
	Поз. 4;5 по КП 91				
КП94	1	Изделие арматурное ст106	3	1.463.1-3/87.5-21	43,6
	2	ст107	3	-21	
	3	ст179	6	-25	
	Поз. 4;5 по КП91				
КП95	1	Изделие арматурное ст108	3	1.463.1-3/87.5-21	53,8
	2	ст109	3	-21	
	3	ст180	6	-25	
	Поз. 4;5 по КП91				
КП96	1	Изделие арматурное ст110	3	1.463.1-3/87.5-21	68,7
	2	ст111	3	-21	
	3	ст180	6	-25	
	4	ст168	13	-24	
	5	ст169	2	-24	
КП97	1	Изделие арматурное ст112	3	1.463.1-3/87.5-21	86,7
	2	ст113	3	-21	
	Поз. 3...5 по КП96				
КП98	1	Изделие арматурное ст114	6	1.463.1-3/87.5-20	21,3
	3	ст178	6	-25	
	4	ст166	14	-24	
	5	ст167	2	-24	
КП99	1	Изделие арматурное ст 115	6	1.463.1-3/87.5-20	27,6
	Поз. 3...5 по КП98				

Продолжение спецификации см. лист 6

1.463.1-3/87.5-13

Лист

5

МАРКА	Поз.	Наименование	Кол.	Обозначение документа	Масса кг
КП100	1	ИЗДЕЛИЕ АРМАТУРНОЕ СТ116	6	1.463.1-3/87.5-20	35,7
	3	СТ179	6	-25	
	Поз.4;5 по КП98				
КП101	1	ИЗДЕЛИЕ АРМАТУРНОЕ СТ117	6	1.463.1-3/87.5-21	46,0
	3	СТ179	6	-25	
	Поз.4;5 по КП98				
КП102	1	ИЗДЕЛИЕ АРМАТУРНОЕ СТ118	6	1.463.1-3/87.5-21	56,8
	3	СТ180	6	-25	
	Поз.4;5 по КП98				
КП103	1	ИЗДЕЛИЕ АРМАТУРНОЕ СТ119	6	1.463.1-3/87.5-21	72,4
	3	СТ180	6	-25	
	4	СТ168	14	-24	
	5	СТ169	2	-24	
КП104	1	ИЗДЕЛИЕ АРМАТУРНОЕ СТ120	6	1.463.1-3/87.5-21	91,3
	Поз.3...5 по КП103				

1.463.1-3/87.5-13

Лист

6

КП105... КП110

КП111... КП117

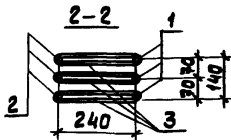
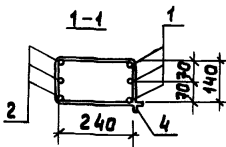
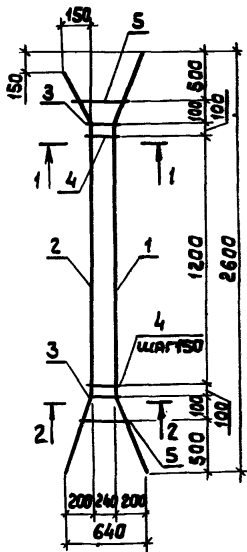
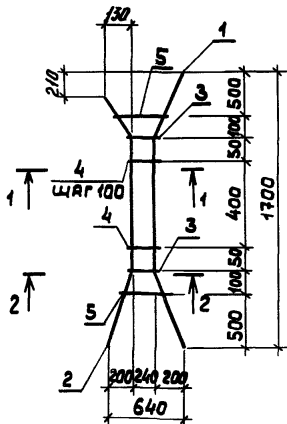

Спецификацию см. листы 3...6

Лист № подл. Подпись и дата Взам. инв. №

И.В. ОТЗ.	Зинovieв	<i>[Signature]</i>
И. КОИТР	Гершанок	<i>[Signature]</i>
Г.А. КОНСТ.	Гершанок	<i>[Signature]</i>
Р.У.К. Р.Р.	Иванов	<i>[Signature]</i>
В.В. ИНЖ.	Бабушкин	<i>[Signature]</i>
С.Т. ИНЖ.	Левочкина	<i>[Signature]</i>
ИНЖ.	Роспопова	<i>[Signature]</i>

1.463.1 - 3/87.5 - 14

КАРКАС  
КП105... КП131

СТАВКА	ЛИСТ	ЛИСТОВ
Р	1	6
ПРОЕКТНЫЙ ИНСТИТУТ 1		



КП 118... КП 124

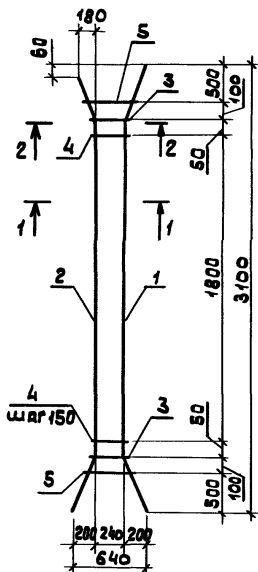

КП 125... КП 131

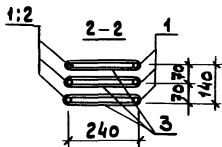
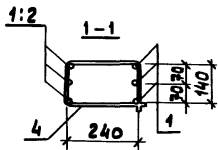
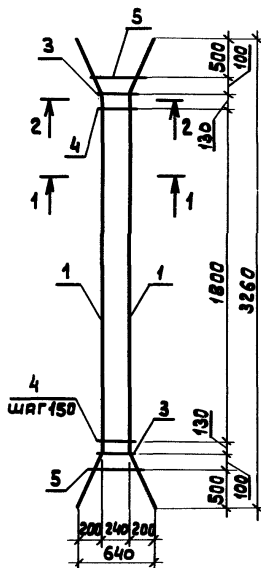

Спецификацию см. листы 3... 6

1.463.1-3/87.5-14

Лист

2

МАРКА	Поз.	Наименование	Кол.	Обозначение документа	Масса, кг
КП105	1	Изделие арматурное СТ74	3	1.463.1-3/87.5-20	11,6
	2	СТ75	3	-20	
	3	СТ181	6	-25	
	4	СТ170	5	-24	
	5	СТ171	2	-24	
КП106	1	Изделие арматурное СТ76	3	1.463.1-3/87.5-20	14,8
	2	СТ77	3	-20	
	Поз. 3... 5 по КП105				
КП107	1	Изделие арматурное СТ78	3	1.463.1-3/87.5-20	19,3
	2	СТ79	3	-20	
	3	СТ182	6	-25	
	Поз. 4; 5 по КП105				
КП108	1	Изделие арматурное СТ80	3	1.463.1-3/87.5-21	25,4
	2	СТ81	3	-21	
	3	СТ182	6	-25	
	Поз. 4; 5 по КП105				
КП109	1	Изделие арматурное СТ82	3	1.463.1-3/87.5-21	31,6
	2	СТ83	3	-21	
	3	СТ183	6	-25	
	Поз. 4; 5 по КП105				
КП110	1	Изделие арматурное СТ84	3	1.463.1-3/87.5-21	41,2
	2	СТ85	3	-21	
	3	СТ183	6	-25	
	4	СТ172	5	-24	
	5	СТ173	2	-24	
КП111	1	Изделие арматурное СТ86	3	1.463.1-3/87.5-20	17,4
	2	СТ87	3	-20	
	3	СТ181	6	-25	
	4	СТ170	9	-24	
	5	СТ171	2	-24	

УИИ, ул. Победы, Подпись и печать ВЭИИ. УИИ В. Л.

1.463.1 - 3/87.5-14

 Итого  
3

Марка	Поз.	Наименование	кол.	Обозначение документа	Масса, кг
КП42	1	Изделие арматурное ст 88	3	1.463.1-3/87.5-20	22,4
	2	ст 89	3	-20	
	Поз. 3...5 по КП 111				
КП43	1	Изделие арматурное ст 90	3	1.463.1-3/87.5-20	29,0
	2	ст 91	3	-20	
	3	ст 182	6	-25	
	Поз. 4: 5 по КП 111				
КП44	1	Изделие арматурное ст 92	3	1.463.1-3/87.5-21	37,4
	2	ст 93	3	-21	
	3	ст 182	6	-25	
	Поз. 4: 5 по КП 111				
КП45	1	Изделие арматурное ст 94	3	1.463.1-3/87.5-21	46,3
	2	ст 95	3	-21	
	3	ст 183	6	-25	
	Поз. 4: 5 по КП 111				
КП46	1	Изделие арматурное ст 96	3	1.463.1-3/87.5-21	59,4
	2	ст 97	3	-21	
	3	ст 183	6	-25	
	4	ст 172	9	-24	
	5	ст 173	2	-24	
КП47	1	Изделие арматурное ст 98	3	1.463.1-3/87.5-21	74,5
	2	ст 99	3	-21	
	Поз. 3...5 по КП 116				
КП48	1	Изделие арматурное ст 100	3	1.463.1-3/87.5-20	20,9
	2	ст 101	3	-20	
	3	ст 181	6	-25	
	4	ст 170	13	-24	
	5	ст 171	2	-24	

Продолжение спецификации см. листы 5,6

1.463.1-3/87.5-14

Лист

4

МАРКА	Поз	Наименование	Кол.	Обозначение документа	Масса, кг
КП119	1	ИЗДЕЛИЕ Арматурное СТ102	3	1.463.1-3/87.5-20	26,9
	2	СТ103	3	-20	
		Поз. 3... 5 по КП118			
КП120	1	ИЗДЕЛИЕ Арматурное СТ104	3	1.463.1-3/87.5-20	37,7
	2	СТ105	3	-20	
	3	СТ182	6	-25	
		Поз. 4; 5 по КП118			
КП121	1	ИЗДЕЛИЕ Арматурное СТ106	3	1.463.1-3/87.5-21	44,5
	2	СТ107	3	-21	
	3	СТ182	6	-25	
		Поз. 4; 5 по КП118			
КП122	1	ИЗДЕЛИЕ Арматурное СТ108	3	1.463.1-3/87.5-21	54,9
	2	СТ109	3	-21	
	3	СТ183	6	-25	
		Поз. 4; 5 по КП118			
КП123	1	ИЗДЕЛИЕ Арматурное СТ110	3	1.463.1-3/87.5-21	70,2
	2	СТ111	3	-21	
	3	СТ183	6	-25	
	4	СТ172	13	-24	
	5	СТ173	2	-24	
КП124	1	ИЗДЕЛИЕ Арматурное СТ112	3	1.463.1-3/87.5-21	88,2
	2	СТ113	3	-21	
		Поз. 3... 5 по КП123			
КП125	1	ИЗДЕЛИЕ Арматурное СТ114	6	1.463.1-3/87.5-20	22,0
	3	СТ181	6	-25	
	4	СТ170	13	-24	
	5	СТ171	2	-24	
КП126	1	ИЗДЕЛИЕ Арматурное СТ115	6	1.463.1-3/87.5-20	28,3
		Поз. 3... 5 по КП125			

1.463.1-3/87.5-14

Аусг

5

Марка	Поз.	Наименование	Кол.	Обозначение документа	Масса кг
КП127	1	Изделие арматурное ст116	6	1.463.1-3/87.5-20	37,7
	3	ст182	6	-25	
	Поз. 4; 5 по КП125				
КП128	1	Изделие арматурное ст117	6	1.463.1-3/87.5-21	46,8
	3	ст182	6	-25	
	Поз. 4; 5 по КП125				
КП129	1	Изделие арматурное ст118	6	1.463.1-3/87.5-21	57,8
	3	ст183	6	-25	
	Поз. 4; 5 по КП125				
КП130	1	Изделие арматурное ст119	6	1.463.1-3/87.5-21	73,6
	3	ст183	6	-25	
	4	ст172	13	-24	
	5	ст173	2	-24	
КП131	1	Изделие арматурное ст120	6	1.463.1-3/87.5-21	92,5
	Поз. 3... 5 по КП130				

1.463.1-3/87.5-14

Лист

6

КП132 ... КП 136

КП137... КП143

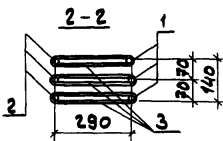
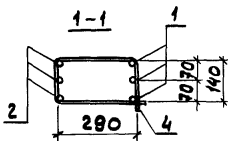
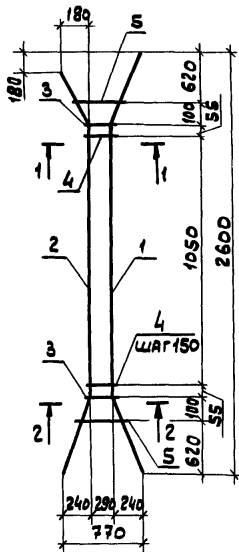
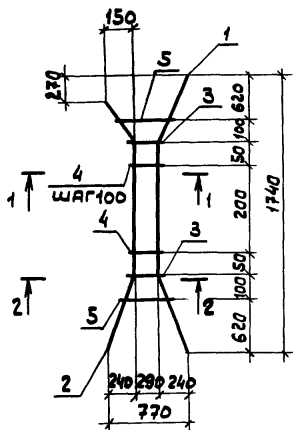

Спецификацию см. листы 3...6

НАЧ. ОТД.	Зимова	<i>[Signature]</i>
И. КОНТР.	Гершанок	<i>[Signature]</i>
ГЛА. КОНСТ.	Гершанок	<i>[Signature]</i>
ВУЗ. ГР.	Цванов	<i>[Signature]</i>
ВЕЗ. УМЖ.	Бабичкин	<i>[Signature]</i>
СТ. УМЖ.	Левочкина	<i>[Signature]</i>
УМЖ.	Роспопова	<i>[Signature]</i>

1.463.1 - 3/87.5-15

Каркас

КП132... КП157

СТАВКА	Лист	Листов
Р	1	6
ПРОЕКТНЫЙ ИНСТИТУТ №1		

УМЖ. И. Цванов. Подпись и дата 23.01.1987

КП144...КП150

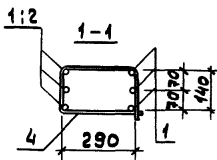
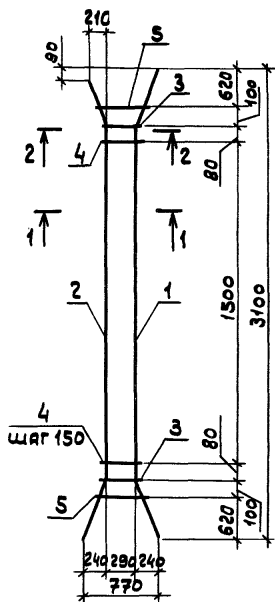

КП151...КП157

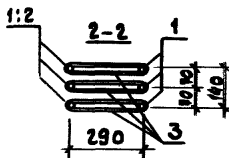
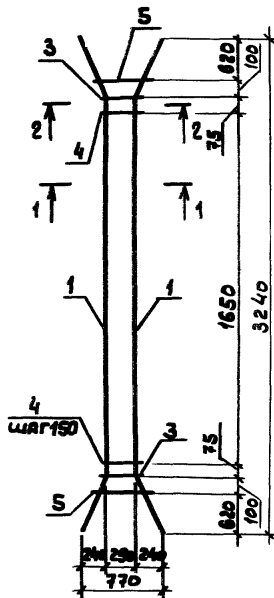

Спецификацию см. листы 3...6

1.463.1-3/825-15

Лист

2

Марка	Поз.	Наименование	кол	Обозначение документа	Масса, кг
КП132	1	Изделие арматурное ст121	3	1.463.1-3/87.5-22	11,7
	2	ст122	3	-22	
	3	ст184	6	-25	
	4	ст174	3	-24	
	5	ст175	2	-24	
КП133	1	Изделие арматурное ст123	3	1.463.1-3/87.5-22	15,0
	2	ст124	3	-22	
	Поз. 3... 5 по КП132				
КП134	1	Изделие арматурное ст125	3	1.463.1-3/87.5-22	19,7
	2	ст126	3	-22	
	3	ст185	6	-25	
	Поз. 4; 5 по КП132				
КП135	1	Изделие арматурное ст127	3	1.463.1-3/87.5-22	23,9
	2	ст128	3	-22	
	3	ст185	6	-25	
	Поз. 4; 5 по КП132				
КП136	1	Изделие арматурное ст129	3	1.463.1-3/87.5-22	29,9
	2	ст130	3	-22	
	3	ст186	6	-25	
	Поз. 4; 5 по КП132				
КП137	1	Изделие арматурное ст131	3	1.463.1-3/87.5-22	17,6
	2	ст132	3	-22	
	3	ст184	6	-25	
	4	ст174	8	-24	
	5	ст175	2	-24	
КП138	1	Изделие арматурное ст133	3	1.463.1-3/87.5-22	22,6
	2	ст134	3	-22	
	Поз. 3... 5 по КП137				

Продолжение спецификации см. лист 4.

1.463.1-3/87.5-15

Лист  
3



Марка	Поз	Наименование	Кол	Обозначение документа	Масса, кг
КП139	1	Изделие арматурное ст135	3	1.463.1-3/87.5-22	29,3
	2	ст136	3	-22	
	3	ст185	6	-25	
	Поз. 4; 5 по КП137				
КП140	1	Изделие арматурное ст137	3	1.463.1-3/87.5-22	35,9
	2	ст138	3	-22	
	3	ст185	6	-25	
	Поз. 4; 5 по КП137				
КП141	1	Изделие арматурное ст139	3	1.463.1-3/87.5-22	44,4
	2	ст140	3	-22	
	3	ст186	6	-25	
	Поз. 4; 5 по КП137				
КП142	1	Изделие арматурное ст141	3	1.463.1-3/87.5-23	57,0
	2	ст142	3	-23	
	3	ст186	6	-25	
	4	ст176	8	-24	
	5	ст177	2	-24	
КП143	1	Изделие арматурное ст143	3	1.463.1-3/87.5-23	71,3
	2	ст144	3	-23	
	Поз. 3... 5 по КП142				
КП144	1	Изделие арматурное ст145	3	1.463.1-3/87.5-22	21,4
	2	ст146	3	-22	
	3	ст184	6	-25	
	4	ст174	11	-24	
	5	ст175	2	-24	
КП145	1	Изделие арматурное ст147	3	1.463.1-3/87.5-22	27,1
	2	ст148	3	-22	
	Поз. 3... 5 по КП144				

Продолжение спецификации см. листы 5; 6

1.463.1-3/87.5-15

Лист

4

Марка	Поз.	Наименование	Кол	Обозначение документа	Масса, кг
КП146	1	Изделие арматурное ст149	3	1.463.1-3/87.5-22	35,1
	2	ст150	3	-22	
	3	ст185	6	-25	
	Поз. 4; 5 по КП144				
КП147	1	Изделие арматурное ст151	3	1.463.1-3/87.5-22	42,9
	2	ст152	3	-22	
	3	ст185	6	-25	
	Поз. 4; 5 по КП144				
КП148	1	Изделие арматурное ст153	3	1.463.1-3/87.5-22	53,0
	2	ст154	3	-22	
	3	ст186	6	-25	
	Поз. 4; 5 по КП144				
КП149	1	Изделие арматурное ст155	3	1.463.1-3/87.5-23	67,7
	2	ст156	3	-23	
	3	ст186	6	-25	
	4	ст176	11	-24	
	5	ст177	2	-24	
КП150	1	Изделие арматурное ст157	3	1.463.1-3/87.5-23	84,8
	2	ст158	3	-23	
	Поз. 3... 5 по КП149				
КП151	1	Изделие арматурное ст159	6	1.463.1-3/87.5-22	22,3
	3	ст184	6	-25	
	4	ст174	12	-24	
	5	ст175	2	-24	
КП152	1	Изделие арматурное ст160	6	1.463.1-3/87.5-22	28,7
	Поз. 3... 5 по КП151				
КП153	1	Изделие арматурное ст161	6	1.463.1-3/87.5-22	37,1
	3	ст185	6	-25	
	Поз. 4; 5 по КП151				

Продолжение спецификации см. лист 6

1.463.1-3/87.5-15

Лист  
5

Инв. № подл. Подпись и дата, В.С.МАНУКОВ

Марка	Поз.	Наименование	Кол.	Обозначение документа	Масса, кг
КП154	1	Изделие арматурное ст162	6	1.463.1-3/87.5 - 22	45,4
	3	ст185	6	- 25	
	Поз. 4; 5 по КП151				
КП155	1	Изделие арматурное ст163	6	1.463.1-3/87.5 - 22	56,0
	3	ст186	6	- 25	
	Поз. 4; 5 по КП151				
КП156	1	Изделие арматурное ст164	6	1.463.1-3/87.5- 23	71,5
	3	ст186	6	- 25	
	4	ст176	12	- 24	
	5	ст177	2	- 24	
КП157	1	Изделие арматурное ст165	6	1.463.1-3/87.5-23	89,6
	Поз. 3 ... 5 по КП156				

1.463.1 - 3/87.5-15

Лист  
6

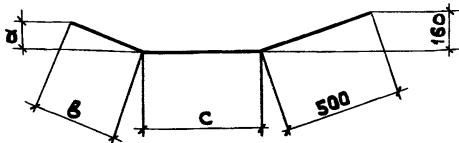

МАРКА	РАЗМЕРЫ, ММ		
	а	б	с
СТ 1	160	500	720
СТ 2	100	310	
СТ 9	160	500	1620
СТ 10	120	380	
СТ 19	160	500	2140
СТ 20	130	410	
СТ 29	160	500	2280

МАРКА	НАИМЕНОВАНИЕ	КОЛ.	МАССА, КГ
СТ 1	Ф 12А III, l = 1720	1	1,53
СТ 2	Ф 12А III, l = 1530	1	1,36
СТ 9	Ф 12А III, l = 2620	1	2,33
СТ 10	Ф 12А III, l = 2500	1	2,22
СТ 19	Ф 12А III, l = 3140	1	2,79
СТ 20	Ф 12А III, l = 3050	1	2,71
СТ 29	Ф 12А III, l = 3280	1	2,91

Арматура класса А III по Гост 5781-82\*

1.463.1 - 3/875-16

НАЧ. ОТД.	Зиновьев	<i>[Signature]</i>
И. КОНТР.	Гершанок	<i>[Signature]</i>
ГЛАВ. КОНСТ.	Гершанок	<i>[Signature]</i>
РУК. ГР.	Иванов	<i>[Signature]</i>
ВЕД. ИНЖ.	Бабушкин	<i>[Signature]</i>
СТ. ИНЖ.	Левочкина	<i>[Signature]</i>
ИНЖ.	Роснопова	<i>[Signature]</i>

УЗДЕЛИЕ АРМАТУРНОЕ  
СТ1; СТ2; СТ9; СТ10; СТ19;  
СТ 20; СТ 29

СТАДИЯ	ЛИСТ	ЛИСТОВ
Р		1

ПРОЕКТНЫЙ ИНСТИТУТ №1

ИНВ. № ПОС. ПОВЕЛ. И ВРАТ. В ЗАМ. ИНВ. №

СТ3...СТ6; СТ11...СТ14; СТ21... СТ24;

СТ30, СТ31

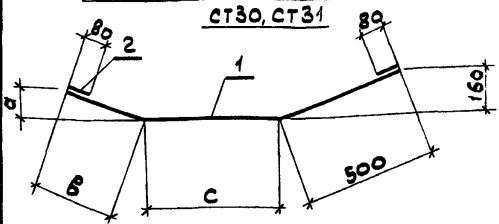

СТ7; СТ8; СТ15... СТ18; СТ25... СТ28; СТ32; СТ33

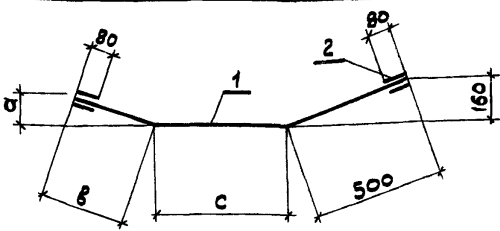

спецификацию см. листы 2, 3

МАРКА	РАЗМЕРЫ, мм		
	а	В	с
СТ3	160	500	720
СТ4	100	310	
СТ5	160	500	
СТ6	100	310	
СТ7	160	500	
СТ8	100	310	
СТ11	160	500	
СТ12	120	380	
СТ13	160	500	1620
СТ14	120	380	
СТ15	160	500	
СТ16	120	380	
СТ17	160	500	
СТ18	120	380	
СТ21	160	500	
СТ22	130	410	
СТ23	160	500	2140
СТ24	130	410	
СТ25	160	500	
СТ26	130	410	
СТ27	160	500	
СТ28	130	410	
СТ30	160	500	
СТ31	160	500	
СТ32	160	500	
СТ33	160	500	

1.463.1 - 3/875-17

Исполн.	Зиновьев	<i>Зиновьев</i>
И.контр.	Гершанок	<i>Гершанок</i>
Т.контр.	Гершанок	<i>Гершанок</i>
РНК.гр.	Иванов	<i>Иванов</i>
Вед.инж.	Бабюшечин	<i>Бабюшечин</i>
СТ.инж.	Левонская	<i>Левонская</i>
Инж.	Рослопова	<i>Рослопова</i>

УЗДЕЛИЕ АРМАТУРНОЕ  
СТ3...СТ8; СТ11...СТ18;  
СТ 21...СТ28; СТ30...СТ33

СТАВКА	ЛИСТ	ЛИСТОВ
Р	1	3
ПРОЕКТИВНЫЙ ИНСТИТУТ		

МАРКА	Поз	Наименование	Кол.	Масса ед; кг	Масса, кг
СТ3	1	Ф 14А III, P = 1720	1	2,08	2,28
	2	14А III, P = 80	2	0,10	
СТ4	1	Ф 14А III, P = 1530	1	1,85	2,05
	2	14А III, P = 80	2	0,10	
СТ5	1	Ф 16А III, P = 1720	1	2,71	2,97
	2	16А III, P = 80	2	0,13	
СТ6	1	Ф 16А III, P = 1530	1	2,41	2,67
	2	16А III, P = 80	2	0,13	
СТ7	1	Ф 18А III, P = 1720	1	3,44	4,08
	2	18А III, P = 80	4	0,16	
СТ8	1	Ф 18А III, P = 1530	1	3,06	3,70
	2	18А III, P = 80	4	0,16	
СТ11	1	Ф 14А III, P = 2620	1	3,16	3,36
	2	14А III, P = 80	2	0,10	
СТ12	1	Ф 14А III, P = 2500	1	3,02	3,22
	2	14А III, P = 80	2	0,10	
СТ13	1	Ф 16А III, P = 2620	1	4,13	4,39
	2	16А III, P = 80	2	0,13	
СТ14	1	Ф 16А III, P = 2500	1	3,94	4,20
	2	16А III, P = 80	2	0,13	
СТ15	1	Ф 18А III, P = 2620	1	5,23	5,87
	2	18А III, P = 80	4	0,16	
СТ16	1	Ф 18А III, P = 2500	1	5,00	5,64
	2	18А III, P = 80	4	0,16	
СТ17	1	Ф 20А III, P = 2620	1	6,46	7,26
	2	20А III, P = 80	4	0,20	
СТ18	1	Ф 20А III, P = 2500	1	6,16	6,96
	2	20А III, P = 80	4	0,20	
СТ21	1	Ф 14А III, P = 3140	1	3,79	3,99
	2	14А III, P = 80	2	0,10	

1.463.1-3/87.5-12

Исчт

2

Марка	Поз.	Наименование	Кол.	Масса ед., кг	Масса, кг
СТ22	1	$\varnothing 14A_{III}$ , $\ell=3050$	1	3,68	3,88
	2	$14A_{II}$ , $\ell=80$	2	0,10	
СТ23	1	$\varnothing 16A_{III}$ , $\ell=3140$	1	4,95	5,21
	2	$16A_{II}$ , $\ell=80$	2	0,13	
СТ24	1	$\varnothing 16A_{III}$ , $\ell=3050$	1	4,81	5,07
	2	$16A_{II}$ , $\ell=80$	2	0,13	
СТ25	1	$\varnothing 18A_{III}$ , $\ell=3140$	1	6,27	6,91
	2	$18A_{II}$ , $\ell=80$	4	0,16	
СТ26	1	$\varnothing 18A_{III}$ , $\ell=3050$	1	6,09	6,73
	2	$18A_{II}$ , $\ell=80$	4	0,16	
СТ27	1	$\varnothing 20A_{III}$ , $\ell=3140$	1	7,74	8,54
	2	$20A_{II}$ , $\ell=80$	4	0,20	
СТ28	1	$\varnothing 20A_{III}$ , $\ell=3050$	1	7,52	8,32
	2	$20A_{II}$ , $\ell=80$	4	0,20	
СТ30	1	$\varnothing 14A_{III}$ , $\ell=3280$	1	3,96	4,16
	2	$14A_{II}$ , $\ell=80$	2	0,10	
СТ31	1	$\varnothing 16A_{III}$ , $\ell=3280$	1	5,18	5,44
	2	$16A_{II}$ , $\ell=80$	2	0,13	
СТ32	1	$\varnothing 18A_{III}$ , $\ell=3280$	1	6,55	7,19
	2	$18A_{II}$ , $\ell=80$	4	0,16	
СТ33	1	$\varnothing 20A_{III}$ , $\ell=3280$	1	8,09	8,89
	2	$20A_{II}$ , $\ell=80$	4	0,20	

Арматура класса А $_{III}$  по ГОСТ 5781-82 \*

1.463.1-3/87.5-12

Лист

3

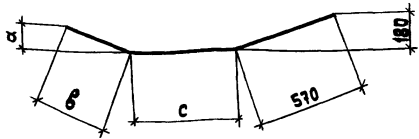

Марка	Размеры, мм		
	a	b	c
СТ34	180	570	600
СТ35	120	380	
СТ36	180	570	
СТ37	120	380	
СТ44	180	570	1500
СТ45	140	430	
СТ46	180	570	
СТ47	140	430	
СТ56	180	570	2000
СТ57	160	500	
СТ58	180	570	
СТ59	160	500	
СТ68	180	570	2140
СТ69	180	570	

Марка	Наименование	Код	Масса, кг
СТ34	φ 12A III, l = 1740	1	1,54
СТ35	φ 12A III, l = 1550	1	1,38
СТ36	φ 14A III, l = 1740	1	2,10
СТ37	φ 14A III, l = 1550	1	1,87
СТ44	φ 12A III, l = 2640	1	2,34
СТ45	φ 12A III, l = 2500	1	2,22
СТ46	φ 14A III, l = 2640	1	3,19
СТ47	φ 14A III, l = 2500	1	3,02
СТ56	φ 12A III, l = 3140	1	2,79
СТ57	φ 12A III, l = 3070	1	2,73
СТ58	φ 14A III, l = 3140	1	3,79
СТ59	φ 14A III, l = 3070	1	3,71
СТ68	φ 12A III, l = 3280	1	2,91
СТ69	φ 14A III, l = 3280	1	3,96

Арматура класса А III по ГОСТ 5781-82\*

ИНВ. № подл. | Подпись и дата 1989 г. Инв. №

Исполн.	Зиндербеев	<i>[Signature]</i>
Контр.	Гершанок	<i>[Signature]</i>
Л. Контр.	Гершанок	<i>[Signature]</i>
Рук. гр.	Цванков	<i>[Signature]</i>
Вед. инж.	Бабюшкин	<i>[Signature]</i>
Ст. инж.	Левочкина	<i>[Signature]</i>
Инж.	Рослопова	<i>[Signature]</i>

1.463.1 - 3/87.5 - 18

Изделие арматурное  
СТ34...СТ37; СТ44...СТ47;  
СТ56...СТ59; СТ68; СТ69

Станция	Лист	Листов
Р		1
ПРОЕКТИНЬ ИНСТИТУТ		



СТ38...СТ41; СТ48...СТ51; СТ60...СТ63;  
СТ70; СТ71

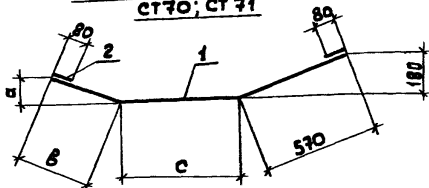

СТ42; СТ43; СТ52...СТ55; СТ64...СТ67;  
СТ72; СТ73

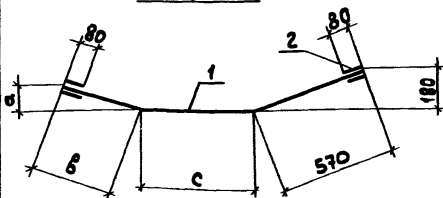

Спецификацию см. листа 2,3

Марка	РАЗМЕРЫ, мм			
	а	б	с	
СТ38	180	570		600
СТ39	120	380		
СТ40	180	570		
СТ41	120	380		
СТ42	180	570		
СТ43	120	380		
СТ48	180	570		1500
СТ49	140	430		
СТ50	180	570		
СТ51	140	430		
СТ52	180	570		
СТ53	140	430		
СТ54	180	570		2000
СТ55	140	430		
СТ60	180	570		
СТ61	160	500		
СТ62	180	570		
СТ63	160	500		
СТ64	180	570		2140
СТ65	160	500		
СТ66	180	570		
СТ67	160	500		
СТ70	180	570		
СТ71	180	570		
СТ72	180	570		
СТ73	180	570		

Исполн.	Синобьев	
И контр.	Гершинок	
Исп. инст.	Гершинок	
Рис. гв.	Иванов	
Провер.	Бабичкин	
Состав.	Авдочская	
	Роснопова	

1.463.1 - 3/В7.5-19

Изделие арматурное  
СТ38...СТ43; СТ48...СТ55;  
СТ60...СТ67; СТ70...СТ73

Страна	Лист		Листов
	Р	1	
ПРОЕКТНЫЙ ИНСТИТУТ И1			

МАРКА	Поз.	Наименование	Кол.	Масса, ед., кг	Масса, кг
СТ38	1	Ф16А $\overline{\text{III}}$ , $\rho = 1740$	1	2,75	3,01
	2	16А $\overline{\text{III}}$ , $\rho = 80$	2	0,13	
СТ39	1	Ф16А $\overline{\text{III}}$ , $\rho = 1550$	1	2,45	2,71
	2	16А $\overline{\text{III}}$ , $\rho = 80$	2	0,13	
СТ40	1	Ф18А $\overline{\text{III}}$ , $\rho = 1740$	1	3,48	3,80
	2	18А $\overline{\text{III}}$ , $\rho = 80$	2	0,16	
СТ41	1	Ф18А $\overline{\text{III}}$ , $\rho = 1550$	1	3,10	3,42
	2	18А $\overline{\text{III}}$ , $\rho = 80$	2	0,16	
СТ42	1	Ф20А $\overline{\text{III}}$ , $\rho = 1740$	1	4,29	5,09
	2	20А $\overline{\text{III}}$ , $\rho = 80$	4	0,20	
СТ43	1	Ф20А $\overline{\text{III}}$ , $\rho = 1550$	1	3,82	4,62
	2	20А $\overline{\text{III}}$ , $\rho = 80$	4	0,20	
СТ48	1	Ф16А $\overline{\text{III}}$ , $\rho = 2640$	1	4,17	4,43
	2	16А $\overline{\text{III}}$ , $\rho = 80$	2	0,13	
СТ49	1	Ф16А $\overline{\text{III}}$ , $\rho = 2500$	1	3,94	4,20
	2	16А $\overline{\text{III}}$ , $\rho = 80$	2	0,13	
СТ50	1	Ф18А $\overline{\text{III}}$ , $\rho = 2640$	1	5,27	5,59
	2	18А $\overline{\text{III}}$ , $\rho = 80$	2	0,16	
СТ51	1	Ф18А $\overline{\text{III}}$ , $\rho = 2500$	1	5,00	5,32
	2	18А $\overline{\text{III}}$ , $\rho = 80$	2	0,16	
СТ52	1	Ф20А $\overline{\text{III}}$ , $\rho = 2640$	1	6,51	7,31
	2	20А $\overline{\text{III}}$ , $\rho = 80$	4	0,20	
СТ53	1	Ф20А $\overline{\text{III}}$ , $\rho = 2500$	1	6,16	6,96
	2	20А $\overline{\text{III}}$ , $\rho = 80$	4	0,20	
СТ54	1	Ф22А $\overline{\text{III}}$ , $\rho = 2640$	1	7,88	8,84
	2	22А $\overline{\text{III}}$ , $\rho = 80$	4	0,24	
СТ55		Ф22А $\overline{\text{III}}$ , $\rho = 2500$	1	7,46	8,42
		22А $\overline{\text{III}}$ , $\rho = 80$	4	0,24	

Арматура класса А $\overline{\text{III}}$  по ГОСТ 5781-82\*

1.463.1-3/87.5-19

Ауст.

2

МАРКА	Поз.	Наименование	Кол.	Масса ед., кг	Масса, кг
СТ60	1	φ 16A III, l=3140	1	4,95	5,21
	2	16A III, l=80	2	0,13	
СТ61	1	φ 16A III, l=3070	1	4,84	5,10
	2	16A III, l=80	2	0,13	
СТ62	1	φ 18A III, l=3140	1	6,27	6,59
	2	18A III, l=80	2	0,16	
СТ63	1	φ 18A III, l=3070	1	6,13	6,45
	2	18A III, l=80	2	0,16	
СТ64	1	φ 20A III, l=3140	1	7,74	8,54
	2	20A III, l=80	4	0,20	
СТ65	1	φ 20A III, l=3070	1	7,57	8,37
	2	20A III, l=80	4	0,20	
СТ66	1	φ 22A III, l=3140	1	9,37	10,33
	2	22A III, l=80	4	0,24	
СТ67	1	φ 22A III, l=3070	1	9,16	10,12
	2	22A III, l=80	4	0,24	
СТ70	1	φ 16A III, l=3280	1	5,18	5,44
	2	16A III, l=80	2	0,13	
СТ71	1	φ 18A III, l=3280	1	6,55	6,87
	2	18A III, l=80	2	0,16	
СТ72	1	φ 20A III, l=3280	1	8,09	8,89
	2	20A III, l=80	4	0,20	
СТ73	1	φ 22A III, l=3280	1	9,79	10,75
	2	22A III, l=80	4	0,24	

АРМАТУРА КЛАССА А III по ГОСТ 5781-82\*

1.463.1 - 3/825-19

Масш

3

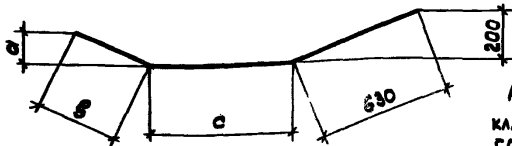

Арматура  
Класса А III по  
ГОСТ 5781-82\*

Марка	Размеры, мм		
	a	b	c
CT74	200	630	500
CT75	130	410	
CT76	200	630	
CT77	130	410	
CT78	200	630	
CT79	130	410	
CT86	200	630	1400
CT87	160	500	
CT88	200	630	
CT89	160	500	
CT90	200	630	
CT91	160	500	
CT100	200	630	1900
CT101	180	570	
CT102	200	630	
CT103	180	570	
CT104	200	630	
CT105	180	570	
CT114	200	630	2060
CT115	200	630	
CT116	200	630	

Марка	Наименование	Кол.	Масса, кг
CT74	φ 12A III, l=1760	1	1,56
CT75	φ 12A III, l=1540	1	1,37
CT76	φ 14A III, l=1760	1	2,13
CT77	φ 14A III, l=1540	1	1,86
CT78	φ 16A III, l=1760	1	2,78
CT79	φ 16A III, l=1540	1	2,43
CT86	φ 12A III, l=2660	1	2,36
CT87	φ 12A III, l=2530	1	2,25
CT88	φ 14A III, l=2660	1	3,21
CT89	φ 14A III, l=2530	1	3,06
CT90	φ 16A III, l=2660	1	4,20
CT91	φ 16A III, l=2530	1	3,99
CT100	φ 12A III, l=3160	1	2,81
CT101	φ 12A III, l=3100	1	2,75
CT102	φ 14A III, l=3160	1	3,82
CT103	φ 14A III, l=3100	1	3,74
CT104	φ 16A III, l=3160	1	4,99
CT105	φ 16A III, l=3100	1	4,89
CT114	φ 12A III, l=3320	1	2,95
CT115	φ 14A III, l=3320	1	4,01
CT116	φ 16A III, l=3320	1	5,24

УИБ, № подл. Листов 6 из 8 ИРТА БИРАМУЛЕН

ИРВ.ОТЗ.	Зинилов	
И.КОНТР.	Гершинок	
И.КОНТР.	Гершинок	
Р.К.ГР.	Цыренов	
Вед.инж.	Савицкий	
Ст.инж.	Андреева	
Инж.	Роскодина	

1.463.1-3/87.5-20

Узел арматурный  
CT74... CT79; CT86... CT91;  
CT100... CT105; CT114... CT116

Станок	Асет	Анстоб
Р	1	1

ПРОЕКТИНЬ ИНСТИТУТ

СТ80...СТ83; СТ92...СТ95; СТ106...СТ109;  
СТ117; СТ118

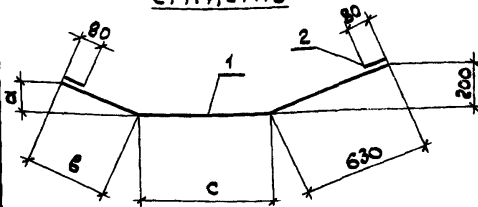

СТ84; СТ85; СТ96...СТ99; СТ110...СТ113;  
СТ119; СТ120

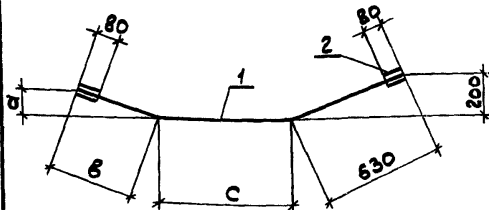

Спецификацию см. листы 2,3

МАРКА	РАЗМЕРЫ, ММ		
	а	б	с
СТ80	200	630	500
СТ81	130	410	
СТ82	200	630	
СТ83	130	410	
СТ84	200	630	
СТ85	130	410	
СТ92	200	630	1400
СТ93	160	500	
СТ94	200	630	
СТ95	160	500	
СТ96	200	630	
СТ97	160	500	
СТ98	200	630	
СТ99	160	500	
СТ106	200	630	
СТ107	180	570	
СТ108	200	630	1900
СТ109	180	570	
СТ110	200	630	
СТ111	180	570	
СТ112	200	630	
СТ113	180	570	
СТ117	200	630	2060
СТ118	200	630	
СТ119	200	630	
СТ120	200	630	

ИЗМ. ОТВ.	Зиновьев	<i>[Signature]</i>
И. КОНТР.	Гершанок	<i>[Signature]</i>
ГЛ. КОНСТР.	Гершанок	<i>[Signature]</i>
РУК. ГР.	Иванов	<i>[Signature]</i>
ВЕД. ИНЖ.	Бабюшкин	<i>[Signature]</i>
СТ. ИНЖ.	Левочкина	<i>[Signature]</i>
ИНЖ.	Роснопова	<i>[Signature]</i>

1.463.1 - 3/875-21

Изделие АРМАТУРНОЕ  
СТ80...СТ85; СТ92...СТ99;  
СТ106...СТ113; СТ117...СТ120

СТАВКА	Лист	Листов
Р	1	3

ПРОЕКТИНЬИ ИНСТИТУТ 1

МАРКА	Поз.	Наименование	Кол.	МАССА ед., кг	МАССА, кг
СТ80	1	Ф18А III, R=1760	1	3,52	3,84
	2	18А III, R=80	2	0,16	
СТ81	1	Ф18А III, R=1540	1	3,08	3,40
	2	18А III, R=80	2	0,16	
СТ82	1	Ф20А III, R=1760	1	4,34	4,74
	2	20А III, R=80	2	0,20	
СТ83	1	Ф20А III, R=1540	1	3,80	4,20
	2	20А III, R=80	2	0,20	
СТ84	1	Ф22А III, R=1760	1	5,25	6,21
	2	22А III, R=80	4	0,24	
СТ85	1	Ф22А III, R=1540	1	4,60	5,56
	2	22А III, R=80	4	0,24	
СТ92	1	Ф18А III, R=2660	1	5,31	5,63
	2	18А III, R=80	2	0,16	
СТ93	1	Ф18А III, R=2530	1	5,05	5,37
	2	18А III, R=80	2	0,16	
СТ94	1	Ф20А III, R=2660	1	6,56	6,96
	2	20А III, R=80	2	0,20	
СТ95	1	Ф20А III, R=2530	1	6,24	6,64
	2	20А III, R=80	2	0,20	
СТ96	1	Ф22А III, R=2660	1	7,94	8,90
	2	22А III, R=80	4	0,24	
СТ97	1	Ф22А III, R=2530	1	7,55	8,51
	2	22А III, R=80	4	0,24	
СТ98	1	Ф25А III, R=2660	1	10,24	11,48
	2	25А III, R=80	4	0,31	
СТ99	1	Ф25А III, R=2530	1	9,74	10,98
	2	25А III, R=80	4	0,31	

Арматура класса А III по ГОСТ 5781-82\*

1.463.1 - 3/87.5-21

Лист

2

Марка	Поз.	Наименование	Кол	Масса ед., кг	Масса, кг
СТ106	1	Ф 18А III, $\rho=3160$	1	6,31	6,63
	2	18А III, $\rho=80$	2	0,16	
СТ107	1	Ф 18А III, $\rho=3100$	1	6,19	6,51
	2	18А III, $\rho=80$	2	0,16	
СТ108	1	Ф 20А III, $\rho=3160$	1	7,79	8,19
	2	20А III, $\rho=80$	2	0,20	
СТ109	1	Ф 20А III, $\rho=3100$	1	7,64	8,04
	2	20А III, $\rho=80$	2	0,20	
СТ110	1	Ф 22А III, $\rho=3160$	1	9,43	10,39
	2	22А III, $\rho=80$	4	0,24	
СТ111	1	Ф 22А III, $\rho=3100$	1	9,25	10,21
	2	22А III, $\rho=80$	4	0,24	
СТ112	1	Ф 25А III, $\rho=3160$	1	12,17	13,41
	2	25А III, $\rho=80$	4	0,31	
СТ113	1	Ф 25А III, $\rho=3100$	1	11,94	13,18
	2	25А III, $\rho=80$	4	0,31	
СТ117	1	Ф 18А III, $\rho=3320$	1	6,63	6,95
	2	18А III, $\rho=80$	2	0,16	
СТ118	1	Ф 20А III, $\rho=3320$	1	8,19	8,59
	2	20А III, $\rho=80$	2	0,20	
СТ119	1	Ф 22А III, $\rho=3320$	1	9,91	10,87
	2	22А III, $\rho=80$	4	0,24	
СТ120	1	Ф 25А III, $\rho=3320$	1	12,78	14,02
	2	25А III, $\rho=80$	4	0,31	

Арматура класса А III по ГОСТ 5781-82\*

1.463.1-3/87.5-21

Лист  
3

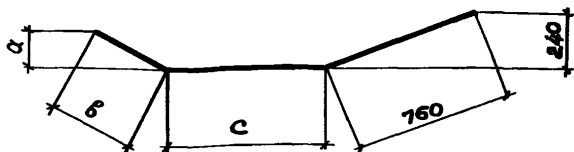

Марка	Размеры, мм		
	а	б	с
СТ121	240	760	300
СТ122	150	470	
СТ123	240	760	
СТ124	150	470	
СТ125	240	760	
СТ126	150	470	
СТ127	240	760	
СТ128	150	470	
СТ129	240	760	
СТ130	150	470	
СТ131	240	760	160
СТ132	180	580	
СТ133	240	760	
СТ134	180	580	
СТ135	240	760	
СТ136	180	580	
СТ137	240	760	
СТ138	180	580	
СТ139	240	760	

Марка	Наименование	Кол.	Масса, кг
СТ121	φ 12A <sup>III</sup> , l=1820	1	4,62
СТ122	φ 12A <sup>III</sup> , l=1530	1	1,36
СТ123	φ 14A <sup>III</sup> , l=1820	1	2,20
СТ124	φ 14A <sup>III</sup> , l=1530	1	1,85
СТ125	φ 16A <sup>III</sup> , l=1820	1	2,87
СТ126	φ 16A <sup>III</sup> , l=1530	1	2,41
СТ127	φ 18A <sup>III</sup> , l=1820	1	3,94
СТ128	φ 18A <sup>III</sup> , l=1530	1	3,06
СТ129	φ 20A <sup>III</sup> , l=1820	1	4,49
СТ130	φ 20A <sup>III</sup> , l=1530	1	3,77
СТ131	φ 12A <sup>III</sup> , l=2680	1	2,38
СТ132	φ 12A <sup>III</sup> , l=2500	1	2,22
СТ133	φ 14A <sup>III</sup> , l=2680	1	3,24
СТ134	φ 14A <sup>III</sup> , l=2500	1	3,02
СТ135	φ 16A <sup>III</sup> , l=2680	1	4,23
СТ136	φ 16A <sup>III</sup> , l=2500	1	3,94
СТ137	φ 18A <sup>III</sup> , l=2680	1	5,35
СТ138	φ 18A <sup>III</sup> , l=2500	1	5,00
СТ139	φ 20A <sup>III</sup> , l=2680	1	6,61

Арматура класса A<sup>III</sup> по ГОСТ 5781-82.\*

Продолжение спецификации см. лист 2

1.463.1 - 3/87.5-22

Изделие арматурное  
СТ121...СТ140; СТ145...СТ154  
СТ159...СТ163.

Страна	Лист	Листов
Р	1	2

ПРОЕКТИРОВАНИЕ ИНСТИТУТ

Имен. позв. Подпись и дата Взам.инв. №

Нах. орг.	Экзюбуз	1/1/87
И. контр.	Герциков	1/1/87
Гл. констр.	Герциков	1/1/87
Рож. гр.	Шваков	1/1/87
Вед. инж.	Байдакин	1/1/87
Ст. инж.	Левочкина	1/1/87
Инж.	Дослопова	1/1/87



Марка	Размеры, мм			Марка	Наименование	Кол.	Масса, кг
	а	б	с				
СТ140	180	580	1160	СТ140	φ 20A $\bar{II}$ , l=2500	1	6,16
СТ145	240	760	1660	СТ145	φ 12A $\bar{III}$ , l=3180	1	2,82
СТ146	210	660		СТ146	φ 12A $\bar{II}$ , l=3080	1	2,74
СТ147	240	760		СТ147	φ 14A $\bar{II}$ , l=3180	1	3,84
СТ148	210	660		СТ148	φ 14A $\bar{III}$ , l=3080	1	3,72
СТ149	240	760		СТ149	φ 16A $\bar{II}$ , l=3180	1	5,02
СТ150	210	660		СТ150	φ 16A $\bar{III}$ , l=3080	1	4,86
СТ151	240	760		СТ151	φ 18A $\bar{III}$ , l=3180	1	6,35
СТ152	210	660		СТ152	φ 18A $\bar{II}$ , l=3080	1	6,15
СТ153	240	760		СТ153	φ 20A $\bar{III}$ , l=3180	1	7,84
СТ154	210	660		СТ154	φ 20A $\bar{II}$ , l=3080	1	7,60
СТ159	240	760		СТ159	φ 12A $\bar{II}$ , l=3320	1	2,95
СТ160	240	760		СТ160	φ 14A $\bar{II}$ , l=3320	1	4,01
СТ161	240	760		СТ161	φ 16A $\bar{II}$ , l=3320	1	5,24
СТ162	240	760		СТ162	φ 18A $\bar{II}$ , l=3320	1	6,63
СТ163	240	760	СТ163	φ 20A $\bar{II}$ , l=3320	1	8,19	

Арматура класса A $\bar{II}$  по ГОСТ 5781-82 \*

1.463.1 - 3/87.5-22

Лист

2

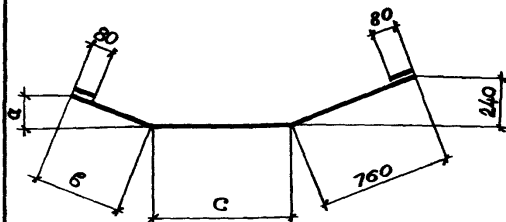

Марка	Размеры, мм		
	а	б	с
СТ141	240	760	1160
СТ142	180	580	
СТ143	240	760	
СТ144	180	580	
СТ155	240	760	1660
СТ156	210	660	
СТ157	240	760	
СТ158	210	660	
СТ164	240	760	1800
СТ165	240	760	

Марка	Поз.	Наименование	Кол.	Масса ед. кг	Масса, кг
СТ141	1	$\phi$ 22AIII, $l=2680$	1	8,00	8,48
	2	22AIII, $l=80$	2	0,24	
СТ142	1	$\phi$ 22AIII, $l=2500$	1	7,46	7,94
	2	22AIII, $l=80$	2	0,24	
СТ143	1	$\phi$ 25AIII, $l=2680$	1	10,32	10,94
	2	25AIII, $l=80$	2	0,31	
СТ144	1	$\phi$ 25AIII, $l=2500$	1	9,62	10,24
	2	25AIII, $l=80$	2	0,31	
СТ155	1	$\phi$ 22AIII, $l=3180$	1	9,49	9,97
	2	22AIII, $l=80$	2	0,24	

Арматура класса AIII по ГОСТ 5781-82\*.  
Приложение спецификации см. лист 2.

1.463.1-3/87.5-23

Изделие арматурное  
СТ141...СТ144; СТ155...СТ158;  
СТ164; СТ165

Студия	Лист	Листов
Р	1	2

ПРОЕКТНЫЙ ИНСТИТУТ

Взам. инв.

№ подл. подл. и дата

Инв. № подл.

Нав. отд.	Зиновьев	
Н. контр.	Горшанков	
М. констр.	Горшанков	
Рук. зр.	Цванов	
Вед. инж.	Бабушкин	
Ст. инж.	Лебедская	
Инж.	Досторова	

Марка	Поз	Наименование	Кол.	Масса ед. кг	Масса, кг
СТ156	1	$\phi$ 22AIII, $l=3080$	1	9,19	9,67
	2	22AIII, $l=80$	2	0,24	
СТ157	1	$\phi$ 25AIII, $l=3180$	1	12,24	12,86
	2	25AIII, $l=80$	2	0,31	
СТ158	1	$\phi$ 25AIII, $l=3080$	1	11,86	12,48
	2	25AIII, $l=80$	2	0,31	
СТ164	1	$\phi$ 22AIII, $l=3320$	1	9,91	10,39
	2	22AIII, $l=80$	2	0,24	
СТ165	1	$\phi$ 25AIII, $l=3320$	1	12,78	13,40
	2	25AIII, $l=80$	2	0,31	

Арматура класса АIII по ГОСТ 5781-82.\*

1.463.1 - 3/875-23

Лист

2

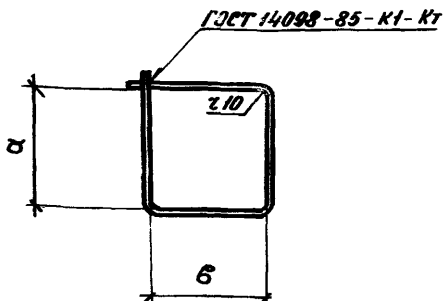

Марка	Размеры, мм	
	а	б
СТ166	190	110
СТ167	260	
СТ168	190	
СТ169	260	
СТ170	240	
СТ171	310	140
СТ172	240	
СТ173	310	
СТ174	290	
СТ175	360	
СТ176	290	
СТ177	360	

Марка	Наименование	Кол.	Масса, кг
СТ166	φ 6A $\bar{III}$ , l=650	1	0,14
СТ167	φ 6A $\bar{III}$ , l=790	1	0,18
СТ168	φ 8A $\bar{III}$ , l=650	1	0,26
СТ169	φ 8A $\bar{III}$ , l=790	1	0,31
СТ170	φ 6A $\bar{III}$ , l=810	1	0,18
СТ171	φ 6A $\bar{III}$ , l=950	1	0,21
СТ172	φ 8A $\bar{III}$ , l=810	1	0,32
СТ173	φ 8A $\bar{III}$ , l=960	1	0,38
СТ174	φ 6A $\bar{III}$ , l=910	1	0,20
СТ175	φ 6A $\bar{III}$ , l=1050	1	0,23
СТ176	φ 8A $\bar{III}$ , l=910	1	0,36
СТ177	φ 8A $\bar{III}$ , l=1050	1	0,41

Арматура класса A $\bar{III}$  по ГОСТ 5781-82\*

1463.1-3/87.5-24

Изделие арматурное  
СТ166...СТ177

Стадия	Лист	Листов
Р		1

ПРОЕКТИНЬ ИНСТИТУТ №1

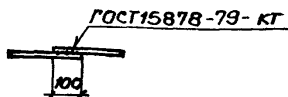
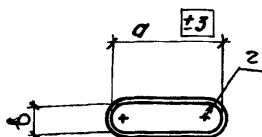

Марка	Размеры, мм		
	а	б	л
СТ178	190	25	12,5
СТ179	190	25	
СТ180	190	30	15
СТ181	240	25	12,5
СТ182	240	25	
СТ183	240	30	15
СТ184	290	25	12,5
СТ185	290	25	
СТ186	290	30	15

Марка	Наименование	Кол.	Масса, кг
СТ178	φ8АІ, л=530	1	0,21
СТ179	φ10АІ, л=540	1	0,33
СТ180	φ12АІ, л=550	1	0,49
СТ181	φ8АІ, л=630	1	0,25
СТ182	φ10АІ, л=640	1	0,39
СТ183	φ12АІ, л=650	1	0,58
СТ184	φ8АІ, л=730	1	0,29
СТ185	φ10АІ, л=740	1	0,46
СТ186	φ12АІ, л=750	1	0,67

Арматура класса АІІІ по ГОСТ 5781-82\*

Нач. отд.	Зимовьев	<i>Л. П.</i>	
Н. контр.	Гершанов	<i>Л. П.</i>	
Гл. контр.	Гершанов	<i>Л. П.</i>	
Рук. зр.	Шванов	<i>Л. П.</i>	
Вед. инж.	Бабичкин	<i>Л. П.</i>	
Ст. инж.	Лебачская	<i>Л. П.</i>	
Инж.	Рослопова	<i>Л. П.</i>	

1.463.1-3/87.5-25

Изделие арматурное  
СТ178 ... СТ186

Одн.	Лист	Листов
Р		1

ПРОЕКТИНГОВЫЙ ИНСТИТУТ ИИ

СТ187...СТ191

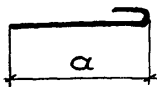

СТ192...СТ199

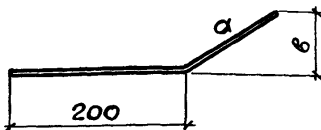

Марка	Размеры, мм	
	а	б
СТ187	270	—
СТ188	310	
СТ189	450	
СТ190	200	
СТ191	240	
СТ192	500	
СТ193	320	100
СТ194	570	180
СТ195	380	120
СТ196	630	200
СТ197	410	130
СТ198	760	240
СТ199	470	150

Марка	Наименование	Кол	Масса, кг
СТ187	φ6AI, l=320	1	0,07
СТ188	φ6AI, l=360	1	0,08
СТ189	φ6AI, l=530	1	0,12
СТ190	φ8AI, l=260	1	0,10
СТ191	φ8AI, l=300	1	0,12
СТ192	φ5BpI, l=700	1	0,11
СТ193	φ5BpI, l=520	1	0,08
СТ194	φ5BpI, l=770	1	0,12
СТ195	φ5BpI, l=580	1	0,09
СТ196	φ5BpI, l=830	1	0,13
СТ197	φ5BpI, l=610	1	0,09
СТ198	φ5BpI, l=960	1	0,15
СТ199	φ5BpI, l=670	1	0,10

Арматура класса BpI по ГОСТ 6727-80, класса AI по ГОСТ 5781-82\*  
Продолжение спецификации см. лист 2

1.463.1-3/87.5-26

Изделие арматурное  
СТ187...СТ207.

Стадия	Лист	Листов
Р	1	2

ПРОЕКТИНЬИ ИНСТИТУТ

Усл. и повн. Подпись и дата. Взам. инв. №. Инв. и повн.

Нач. отд.	Земков В.	
Н.м.к.т.в.	Гершицкая	
Г.к.к.к.	Гершицкая	
Рук. гр.	Шваков	
Вед. инж.	Бабушкин	
Ст. инж.	Львова	
Инж.	Рослопов	

Марка	Наименование	Кол.	Масса, кг
СТ200	$\phi 10A_{III}$ , $l=800$	1	0,49
СТ201	$\phi 12A_{III}$ , $l=800$	1	0,71
СТ202	$\phi 14A_{III}$ , $l=1000$	1	1,21
СТ203	$\phi 16A_{III}$ , $l=1000$	1	1,58
СТ204	$\phi 18A_{III}$ , $l=1200$	1	2,40
СТ205	$\phi 20A_{III}$ , $l=1200$	1	2,96
СТ206	$\phi 22A_{III}$ , $l=1300$	1	3,88
СТ207	$\phi 25A_{III}$ , $l=1300$	1	5,01

*Арматура класса  $A_{III}$  по ГОСТ 5781-82.\**

1.463.1-3/875-26

Лист

2

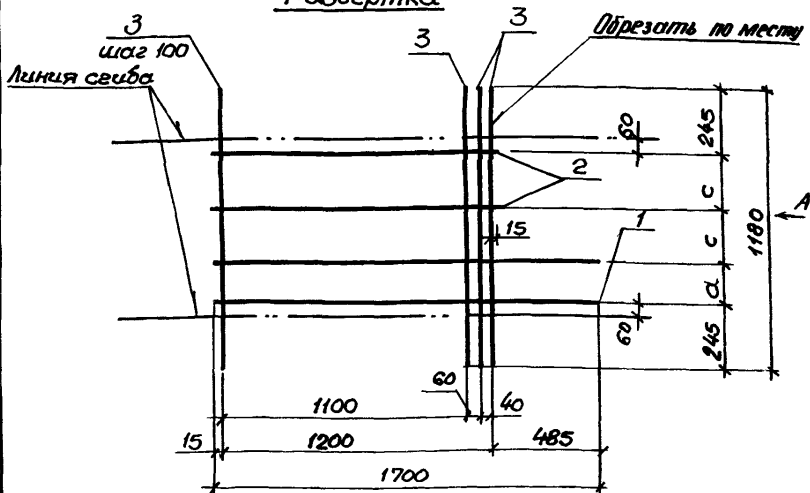
РазвёрткаВид А

в согнутом виде

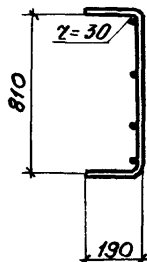
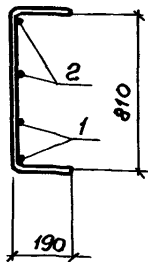
Рис.1Рис.2

Марка	Рис	Размеры, мм	
		а	с
КР41	1	60	315
КР42	2		
КР43	1		
КР44	2		
КР45	1	120	285
КР46	2		
КР47	1		
КР48	2		
КР49	1		
КР50	2		

Спецификацию см. лист 2

Нач. отд.	Зиновьев	<i>[Signature]</i>
Н. контр.	Гершанок	<i>[Signature]</i>
Гл. комет.	Гершанок	<i>[Signature]</i>
Дук. зр.	Цинов	<i>[Signature]</i>
Вед. инж.	Бабушкин	<i>[Signature]</i>
Ст. инж.	Лево-жева	<i>[Signature]</i>
Инж.	Ростопова	<i>[Signature]</i>

1.463.1-3/87.5-27

Каркас  
КР41... КР50Стадия Лист Листов  
Р 1 2

ПРОЕКТНЫЙ ИНСТИТУТ.1



№ п/п	Наименование	Кол. на каркас КР										Обозначение документа
		41	42	43	44	45	46	47	48	49	50	
1	Ø 12АШ, $l=1700$ ; 1,51кг	2	2			2	2					без черт.
	14АШ, $l=1700$ ; 2,05кг			2	2			2	2			
	16АШ, $l=1700$ ; 2,68кг									2	2	
2	Ø 12АШ, $l=1230$ ; 1,09кг	2	2	2	2	2	2	2	2			без черт.
	10АШ, $l=1230$ ; 0,76кг									2	2	
3	Ø 6АШ, $l=1180$ ; 0,26кг	14	14									
	8АШ, $l=1180$ ; 0,47кг			14	14	14	14	14	14			
	10АШ, $l=1180$ ; 0,73кг									14	14	
Масса каркаса, кг		8,8	8,8	12,9	12,9	14,8	14,8	12,9	12,9	17,1	17,1	

Артатура класса АШ по ГОСТ 5781-82 \*

1.453.1-3/87/5-27

Развертка

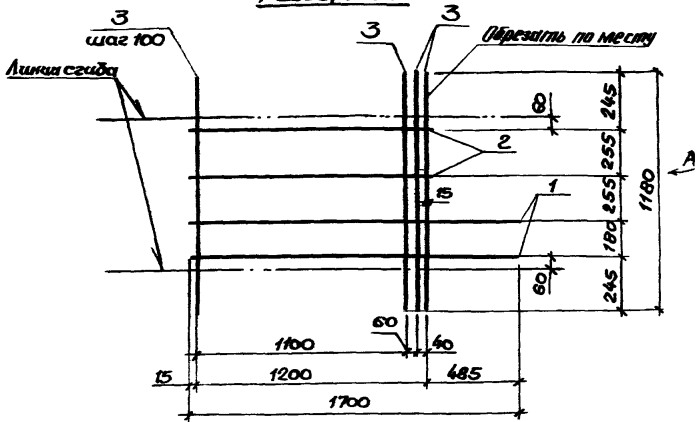

Вид А

в соединенном виде

КР51; КР53; КР55; КР57

КР52; КР54; КР56; КР58

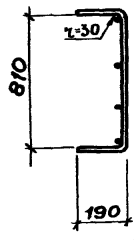
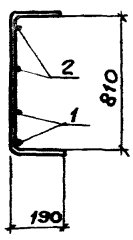

Спецификацию см. лист 2

Иск. и подл. Подпись и дата. Взам. инв. 2

Нач. отд.	Виноградов	И.В.
Н.контр.	Гершанок	И.В.
Гл. констр.	Гершанок	И.В.
Рук. з.р.	Иванов	И.В.
Вед. инж.	Бойко-Рожков	В.В.
Ст. инж.	Левинский	И.В.
Инж.	Располова	И.В.

1.463.1-3/87.5-28

Каркас  
КР51...КР58

Стр.	Лист	Листов
Р	1	2
ПРОЕКТИНЬИ ИНСТИТУТ		

Поз.	Наименование.	Кол. на каркас КР								Обозначение документа
		51	52	53	54	55	56	57	58	
1	Ø 12A III, L=1700; 1,51кг	2	2							без черт.
	14A III, L=1700; 2,05кг			2	2					
	16A III, L=1700; 2,68кг					2	2			
	18A III, L=1700; 3,40кг							2	2	
2	Ø 12A III, L=1230; 1,09кг	2	2	2	2					без черт.
	10A III, L=1230; 0,76кг					2	2	2	2	
3	Ø 8A III, L=1180; 0,47кг	14	14	14	14					без черт.
	10A III, L=1180; 0,73кг					14	14	14	14	
Масса каркаса, кг		11,8	11,8	12,9	12,9	17,1	17,1	18,6	18,6	

Арматура класса А III по ГОСТ 5781-82.\*

23153-08 7/8

1.463.1-3/87.5-28

Лист  
2

74

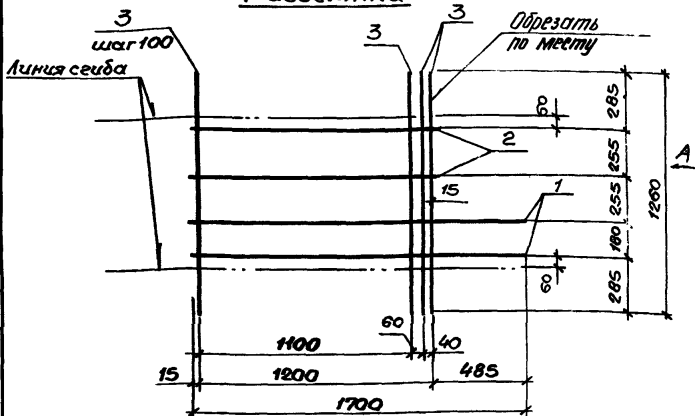
РазверткаВид А

в согнутом виде

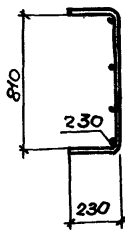
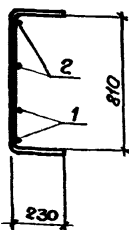
КР59; КР61; КР63; КР65КР60; КР62; КР64; КР66

Спецификацию см. лист 2.

Имя и дата  
Подпись и дата  
Взам. инв. №

Нач. отд.	Зиновьев		
Н. контр.	Гришанок		
Гл. комста	Гришанок		
Рук. гр.	Цванов		
Вед. инж.	Бабушкин		
Ст. инж.	Лебочек		
Инж.	Достопова		

1.463.1-3/87.5-29

Каркас

КР59.. КР66

Стадия	Лист	Листов
Р	1	2

ПРОЕКТИВНЫЙ ИНСТИТУТ 1

23153-06 76

Поз.	Наименование.	Кол. на каркас КР								Обозначение документа
		59	60	61	62	63	64	65	66	
1	φ 14A III, l=1700; 2,05кг	2	2							без черт.
	16A III, l=1700; 2,68кг			2	2					
	18A III, l=1700; 3,40кг					2	2			
	20A III, l=1700; 4,19кг							2	2	
2	φ 10A III, l=1230; 0,76кг			2	2	2	2	2	2	без черт.
	12A III, l=1230; 1,09кг	2	2							
3	φ 8A III, l=1260; 0,50кг	14	14							без черт.
	10A III, l=1260; 0,78кг			14	14	14	14	14	14	

Масса каркаса, кг	13,3	13,3	17,8	17,8	19,2	19,2	20,8	20,8
-------------------	------	------	------	------	------	------	------	------

Арматура класса A III по ГОСТ 5781-82\*

1.463.1-3/87.5-29

Лист

2

# развертка

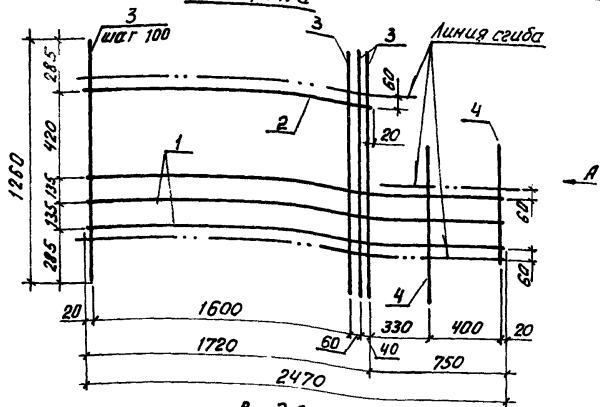

## Вид А в согнутом виде

КР67; КР69; КР71; КР73; КР75

КР68; КР70; КР72; КР74; КР76

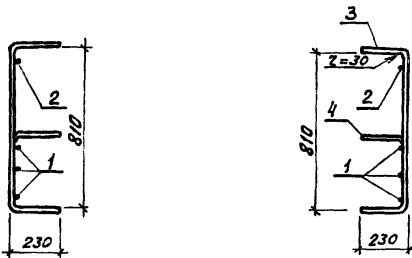

Спецификацию см. лист 2

Шифр и наименование проекта

нач. отд.	Зиновьев
и. контр.	Германюк
г. констр.	Германюк
рук. гр.	Цванов
вед. инж.	Бабюшкин
ст. инж.	Левочкина
инж.	Располов

1.463.1-3/87.5-3D

Каркас  
КР67... КР76

Стадия	Лист	Листов
Р	1	2

Проектный институт

Поз	Наименование	Кол. на каркас КР.										Обозначение документа		
		67	68	69	70	71	72	73	74	75	76			
1	φ 14AIII, e=2470; 2,98кг	3	3											без черт.
	16AIII, e=2470; 3,90кг			3	3									
	18AIII, e=2470; 4,94кг					3	3							
	20AIII, e=2470; 6,09кг							3	3					
	22AIII, e=2470; 7,37кг									3	3			
2	φ 10AIII, e=1740; 1,07кг	1	1	1	1	1	1	1	1	1	1			без черт.
3	φ 8AIII, e=1260; 0,50кг	19	19											без черт.
	10AIII, e=1260; 0,78кг			19	19	19	19	19	19	19	19			
4	φ 10AIII, e=840; 0,52кг	2	2	2	2	2	2	2	2	2	2			без черт.

Масса каркаса, кг	20,6	20,6	28,6	28,6	31,8	31,8	35,2	35,2	39,0	39,0
-------------------	------	------	------	------	------	------	------	------	------	------

Арматура класса AIII по ГОСТ 5781-82\*

23153-06 79

1.463.1-3/87.5-30

Лист

2

78

КПС1

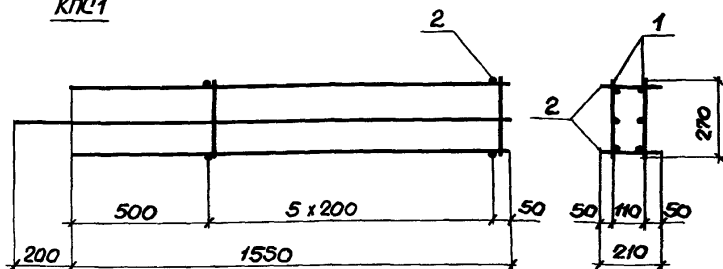

КПС2

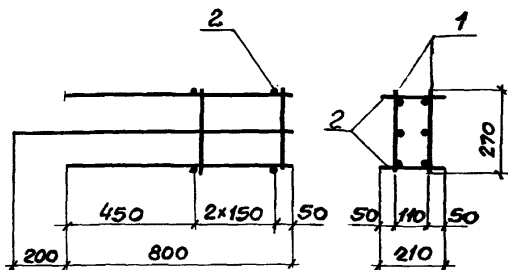

Марка	Поз.	Наименование	Кол.	Обозначение документа	Масса, кг
КПС1	1	Каркас КР77	2	1.463.1-3/87.5-32	9,6
	2	Ø5 ВрI, l=210; 0,03кг	12	без черт.	
КПС2	1	Каркас КР78	2	1.463.1-3/87.5-32	5,0
	2	Ø5 ВрI, l=210; 0,03кг	6	без черт.	

Арматура класса ВрI по ГОСТ 6727-80\*

Нач. отд.	Зимовьев			1.463.1-3/87.5-31	Стация	Лист	Листов
Н. контр.	Гершанок						
Гл. констр.	Гершанок		Каркас КПС1 ; КПС2	Р	1	ПРОЕКТНЫЙ ИНСТИТУТ	
Рук. зр.	Иванов						
Вед. инж.	Бадучкин						
Ст. инж.	Левочкина						
Инж.	Дорогополов						



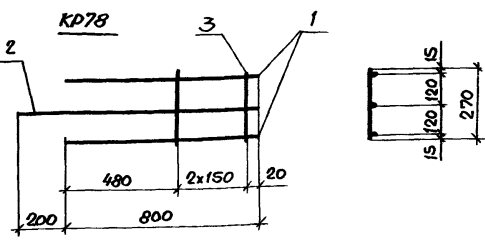
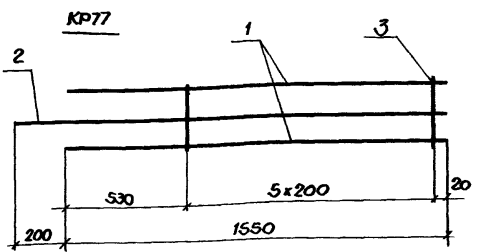

Марка	Поз.	Наименование	Кол	Масса ед, кг	Масса, кг
KR77	1	φ12AIII, l=1550	2	1,38	4,6
	2	12AIII, l=1750	1	1,55	
	3	5BpI, l=270	6	0,04	
KR78	1	φ12AIII, l=800	2	0,71	2,4
	2	12AIII, l=1000	1	0,89	
	3	5BpI, l=270	3	0,04	

Арматура класса AIII по ГОСТ 5781-82, класса BpI по ГОСТ 6727-80

Шифр и дата 16.12.2011

Инж. отд.	Занобес	Лут
Инж. контр.	Гершанов	Лут
Инж. констр.	Гершанов	Лут
Инж. ср.	Саванов	Лут
Инж. вост.	Бабичкин	Лут
Инж. констр.	Лобочков	Лут
Инж.	Рослопов	Лут

1.463.1-3/87.5-32

Каркас  
KR77, KR78

Страниц	Лист	Листов
Р		1
ПРОЕКТИВНЫЙ ИНСТИТУТ ИЛ		

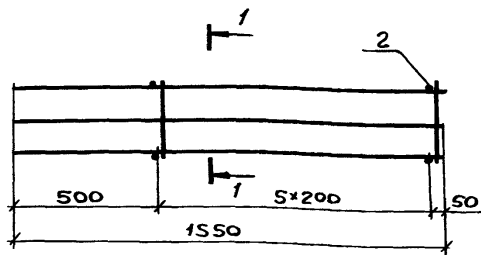

1-1

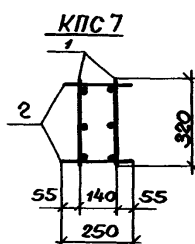
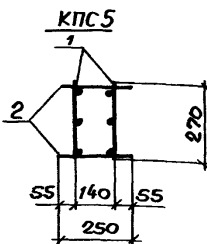
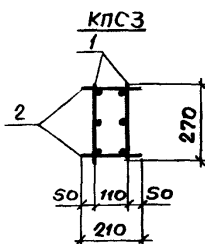

Марка	Поз	Наименование	Кол	Обозначение документа	Масса, кг
КПС3	1	Каркас КР79	2	1.463.1-3/87.5-34	9,2
	2	φ5ВрI, e-210; 0,03кг	12	без черт.	
КПС5	1	Каркас КР79	2	1.463.1-3/87.5-34	9,3
	2	φ5ВрI, e-250; 0,04кг	12	без черт.	
КПС7	1	Каркас КР80	2	1.463.1-3/87.5-34	9,4
	2	φ5ВрI, e-250; 0,04кг	12	без черт.	

Арматура класса ВрI по ГОСТ 6727-80\*

Нач. отд.	Зиновьев	<i>[Signature]</i>
Н.контр.	Гершанок	<i>[Signature]</i>
И.контр.	Гершанок	<i>[Signature]</i>
Рук.гр.	Цванов	<i>[Signature]</i>
Вед.инж.	Бабускина	<i>[Signature]</i>
Ст.инж.	Левочкина	<i>[Signature]</i>
С.инж.	Дослопова	<i>[Signature]</i>

1.463.1-3/87.5-33

Каркас  
КПС3; КПС5; КПС7

Стр.	Лист	Листов
Р		1

ПРОЕКТИВНЫЙ ИНСТИТУТ И

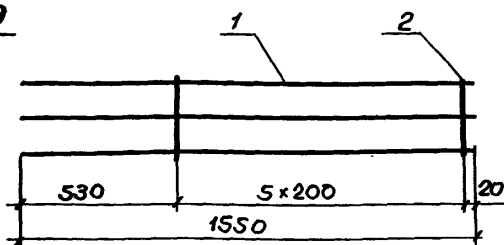
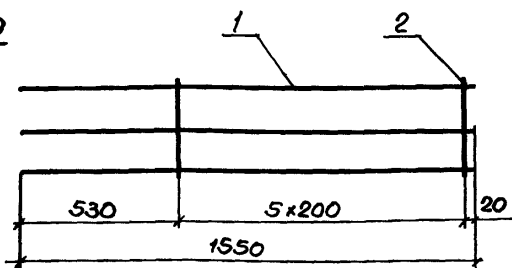
**КР79****КР80**

Марка	Пос	Наименование	Кол.	Масса, ед, кг	Масса, кг
КР79	1	$\phi 12A_{III}, l=1550$	3	1,38	4,3
	2	5BpI, $l=270$	6	0,04	
КР80	1	$\phi 12A_{III}, l=1550$	3	1,38	4,4
	2	5BpI, $l=320$	6	0,05	

Арматура класса А III по ГОСТ 5781-82\*  
 класса Вр I по ГОСТ 6727-80.\*

Нав. отд.	Зиновьев		
Н. контр.	Германюк	1987	
Гл. конст.	Германюк	1987	
Рук. гр.	Иванов	1987	
Вед. инж.	Бабусикин	1987	
Ст. инж.	Левочкина	1987	
Инж.	Рослопов	1987	

1.463.1-3/87.5-34

Каркас  
 КР79; КР80

Стр.	Лист	Листов
Р		1

ПРОЕКТИНЬ ИНСТИТУТ И

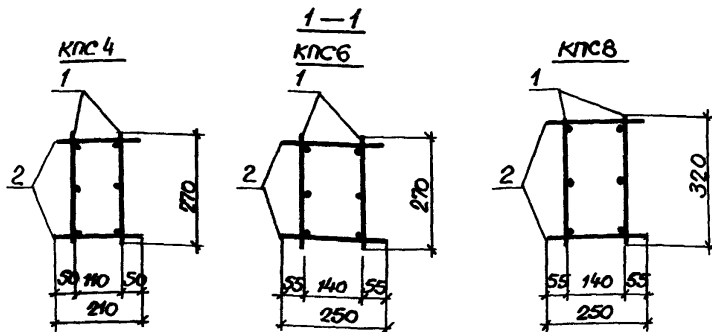
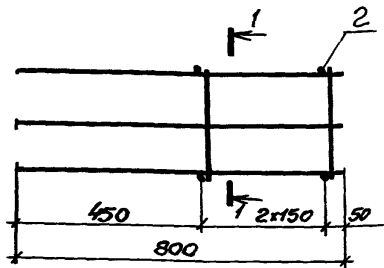

Марка	Паз	Наименование	Кол	Обозначение документа	Масса, кг
КПС 4	1	Каркас КР81	2	1.463.1-3/87.5-36	4,6
	2	φ58pI, e=210; 0,03кг	6	без черт.	
КПС 6	1	Каркас КР81	2	1.463.1-3/87.5-36	4,6
	2	φ58pI, e=250; 0,04кг	6	без черт.	
КПС 8	1	Каркас КР82	2	1.463.1-3/87.5-36	4,9
	2	φ58pI, e=250; 0,04кг	6	без черт.	

Арматура класса ВpI по ГОСТ 6727-80\*

Изм. и подл.	Изданы и дата	Взам. инб.л.	1.463.1-3/87.5-35			
Нач. отд.	Зинковцев		Каркас КПС 4; КПС 6; КПС 8	Стадия	Лист	Листов
Н.контр.	Гармашев			Р		1
Гл. констр.	Герашинок			ПРОЕКТНЫЙ ИНСТИТУТ ИЛ		
Рук. зр.	Саванов					
Вед. инж.	Бабичкин					
Ст. инж.	Лебежская					
Инж.	Достолова					

КРВ1

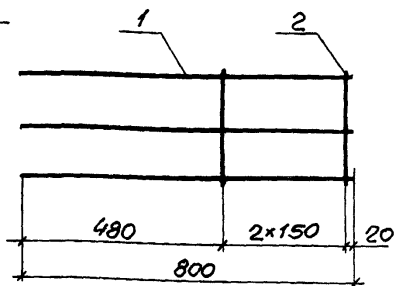

КРВ2

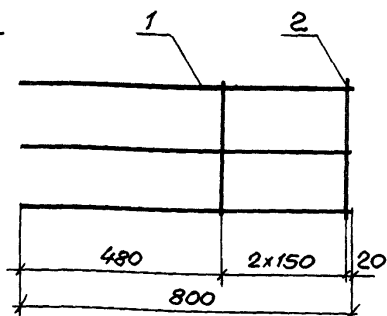

Марка	Поз.	Наименование	Кол.	Масса ед, кг	Масса, кг
КРВ1	1	φ 12AIII, l=800	3	0,71	2,2
	2	5BpI, l=270	3	0,04	
КРВ2	1	φ 12AIII, l=800	3	0,71	2,3
	2	5BpI, l=320	3	0,05	

Арматура класса BpI по ГОСТ 6727-80,  
класса AIII по ГОСТ 5781-82.

1.463.1-3/87.5-36

Каркас  
КРВ1; КРВ2.

Стадия Лист Листов

р 1 1

ПРОЕКТИНЬ ИНСТИТУТ И

Нач. отд.	Зиновьев	<i>[Signature]</i>
Н.контр.	Першинок	<i>[Signature]</i>
Гл. констр.	Першинок	<i>[Signature]</i>
Рук. гр.	Цыганов	<i>[Signature]</i>
Вед. инж.	Бабичкин	<i>[Signature]</i>
Ст. инж.	Левова	<i>[Signature]</i>
Инж.	Рослопов	<i>[Signature]</i>

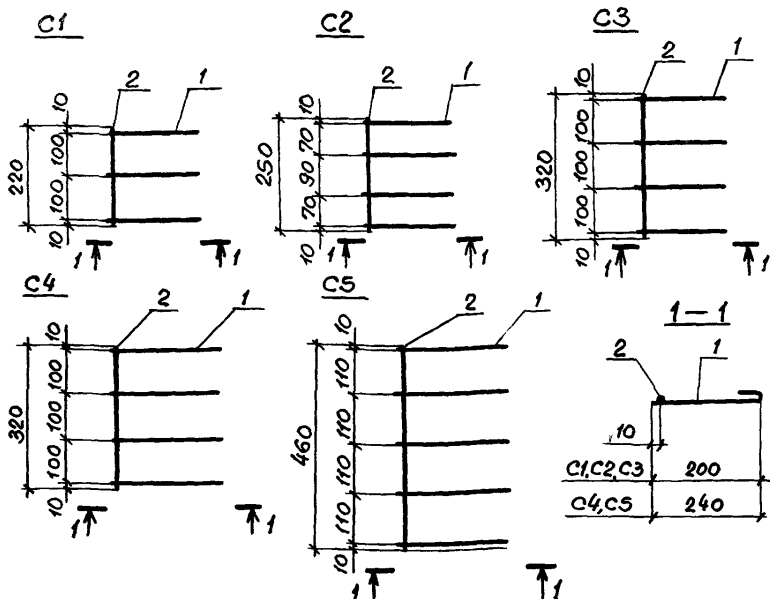

Поз	Наименование	Кол. на сетку с					Обозначение документа
		1	2	3	4	5	
1	Изделие арматурное С1190	3	4	4			1.463.1-3/87.5 -26
	С1191				4	5	-26
2	$\phi 8A1$ ; $e=220$ ; 0,09кг	1					без черт.
	$8A1$ , $e=250$ ; 0,10кг		1				без черт.
	$8A1$ , $e=320$ ; 0,13кг			1	1		без черт.
	$8A1$ , $e=460$ ; 0,18кг					1	без черт.

Масса сетки, кг 0,4 0,5 0,6 0,6 0,8

Арматура класса А1 по ГОСТ 5781-82\*

Нач. отд.	Зимовьев	Л. П. Ч.	
Н. контр.	Гершанок	Л. П. Ч.	
Гл. констр.	Гершанок	Л. П. Ч.	
Рук. гр.	Цибанов	Л. П. Ч.	
Вед. инж.	Бабушкин	Б. В. У.	
Ст. инж.	Левоносова	Л. П. Ч.	
Инж.	Ростопова	Л. П. Ч.	

1.463.1-3/87.5-37

Сетка  
С1... С5

Страниц	Лист	Листов
Р		1

ПРОЕКТИВНЫЙ ИНСТИТУТ №1

Ш.В.И.П.И.

Подпись и дата

Ш.В.И.П.И.

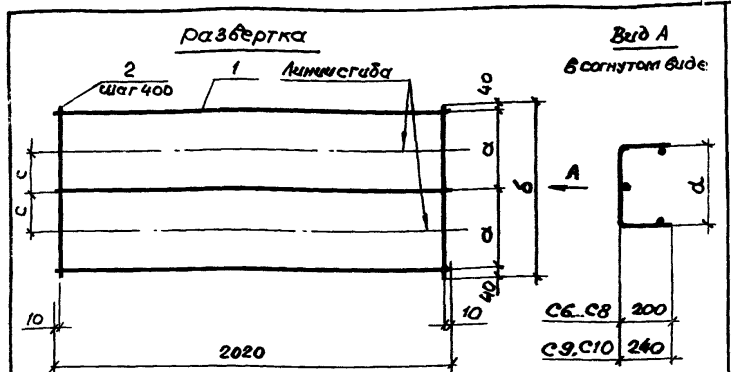

Марка	Размеры, мм.				Марка	Размеры, мм			
	а	б	с	а		а	б	с	а
С6	240	560	80	160	С9	340	760	140	280
С7	270	620	110	220	С10	400	880	200	400
С8	300	680	140	280					

Поз	Наименование	Кол. на сетку с					Обозначение документа
		6	7	8	9	10	
1	φ5ВрI, l=2020; 0,31кг	3	3	3	3	3	без черт.
2	φ5ВрI, l=560; 0,09кг	6					без черт.
	5ВрI, l=620; 0,10кг		6				без черт.
	5ВрI, l=680; 0,10кг			6			без черт.
	5ВрI, l=760; 0,12кг				6		без черт.
	5ВрI, l=880; 0,14кг					6	без черт.
	Масса сетки, кг	1,4	1,5	1,6	1,6	1,7	

Арматура класса ВрI по ГОСТ 6727-80\*

Нач. отд.	Зимовьев	И.И.			1.463.1-3/87.5-38		
Н.контр.	Гершанок	И.И.				Стандарт	Лист
Гл. констр.	Гершанок	И.И.			Р		1
Рук. зр.	Цбанов	И.И.			Проектный институт		
Вед. инж.	Бабичкина	И.И.					
Ст. инж.	Лебучская	И.И.					
Инж.	Рослопова	И.И.					
					Сетка С6...С10.		

## Развертка

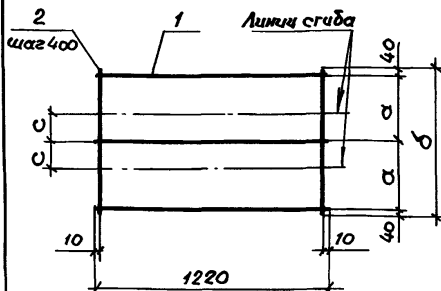
Вид А  
в согнутом виде

A

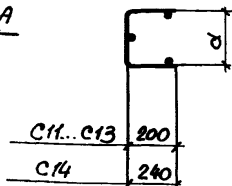

С11...С13	200
С14	240

Марка	Размеры, мм			
	а	б	с	д
С11	240	560	80	160
С12	270	620	110	220
С13	300	680	140	280
С14	340	760	140	280

Поз.	Наименование	Кол. на сетку С				Обозначение документа
		11	12	13	14	
1	φ 5ВрI, e=1220; 0,19кг	3	3	3	3	без черт.
2	φ 5ВрI, e=560; 0,09кг	4				без черт.
	5ВрI, e=620; 0,10кг		4			без черт.
	5ВрI, e=680; 0,10кг			4		без черт.
	5ВрI, e=760; 0,12кг				4	без черт.
	Масса сетки, кг	0,9	0,9	1,0	1,0	

Арматура класса ВрI по ГОСТ 6727-80\*

Испол. подл.	Лодыгин и Зыба	В.Зыбин
Испол. подл.	Лодыгин и Зыба	В.Зыбин
Испол. подл.	Лодыгин и Зыба	В.Зыбин
Испол. подл.	Лодыгин и Зыба	В.Зыбин
Испол. подл.	Лодыгин и Зыба	В.Зыбин
Испол. подл.	Лодыгин и Зыба	В.Зыбин
Испол. подл.	Лодыгин и Зыба	В.Зыбин
Испол. подл.	Лодыгин и Зыба	В.Зыбин
Испол. подл.	Лодыгин и Зыба	В.Зыбин
Испол. подл.	Лодыгин и Зыба	В.Зыбин

1.463.1-3/87.5-39

Сетка С11...С14

Стация	Лист	Листов
Р		1
ПРОЕКТИНЬ ИНСТИТУТ №1		



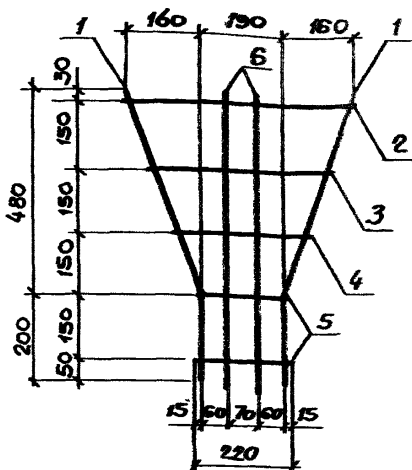

Марка сетки	Поз.	Наименование	Кол.	Обозначение документа	Масса сетки, кг
С15	1	Изделие арматурное С1192	2	1.463.1-3/875-26	0,7
	2	φ5ВрI, l=520; 0,08кг	1	без черт.	
	3	φ5ВрI, l=420; 0,06кг	1	без черт.	
	4	φ5ВрI, l=320; 0,05кг	1	без черт.	
	5	φ5ВрI, l=220; 0,03кг	2	без черт.	
	6	φ5ВрI, l=700; 0,11кг	2	без черт.	

Арматура класса ВрI по ГОСТ 6727-80\*

Исполн.	Зиновьев	Пр.	1.463.1-3/87.5-40		
Н.контр.	Гершиков	Пр.	Сетка С15		
Я.посл.	Гершиков	Пр.			
Рук.пр.	Цыганов	Пр.			
Вед.инж.	Бабичкин	Пр.			
С.п.л.	Александров	Пр.			
Инж.	Росляков	Пр.	Страна	Лист	Листов
			Р		1
			ПРОЕКТИВНЫЙ ИНСТИТУТ		

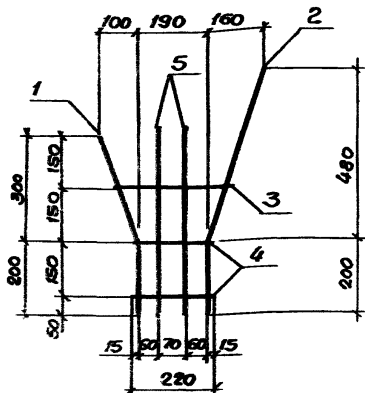

Марка сетки	Поз.	Наименование	Кол.	Обозначение документа	Масса сетки, кг
С16	1	Изделие армирующее С1193	1	1.463.1-3/87.5-26	0,5
	2	Изделие армирующее С1192	1	-26	
	3	φ5ВрI, l-320; 0,05 кг	1	без черт.	
	4	φ5ВрI, l-220; 0,03 кг	2	без черт.	
	5	φ5ВрI, l-520; 0,08 кг	2	без черт.	

Арматура класса ВрI по ГОСТ 6727-80<sup>3</sup>

Имя и повл.	Подпись	Дата
Науч. отд.	Зиновьев	1975
Н.контр.	Гершанов	1975
Гл.контр.	Гершанов	1975
Рук.гр.	Цванов	1975
Вед.инж.	Бадчикин	1975
Ст.инж.	Левовак	1975
Инж.	Досталов	1975

1.463.1-3/87.5-41

Сетка С16

Страниц	Лист	Листов
Р		1
ПРОЕКТИНЬ ИНСТИТУТ И		

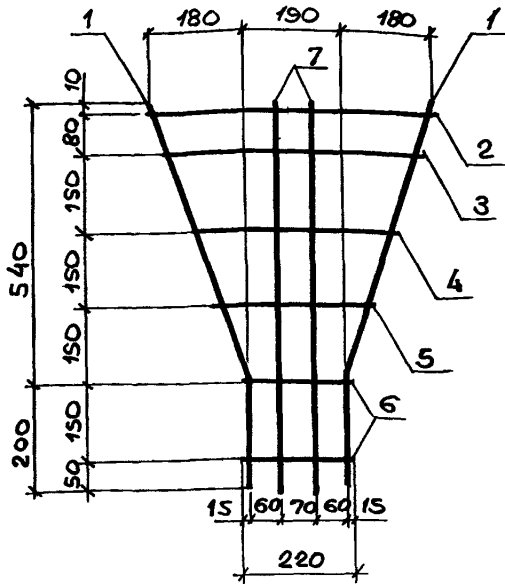

Марка сетки	Поз.	Наименование	Кол.	Обозначение документа	Масса сетки, кг
С17	1	Изделие арматурное СТ194	2	1.463.1-3/87.5-26	0,8
	2	φ 5ВрI, l=570; 0,09кг	2	без черт.	
	3	φ 5ВрI, l=520; 0,08кг	1	без черт.	
	4	φ 5ВрI, l=420; 0,06кг	1	без черт.	
	5	φ 5ВрI, l=320; 0,05кг	1	без черт.	
	6	φ 5ВрI, l=220; 0,03кг	2	без черт.	
	7	φ 5ВрI, l=770; 0,12кг	2	без черт.	

Арматура класса ВрI по ГОСТ 6727-80\*

Нач. отд.	Зиновьев	<i>[Signature]</i>
Н. контр.	Гершанок	<i>[Signature]</i>
Л. контр.	Гершанок	<i>[Signature]</i>
Рук. зр.	Иванов	<i>[Signature]</i>
Вед. инж.	Бабушкин	<i>[Signature]</i>
Ст. инж.	Левочкина	<i>[Signature]</i>
Инж.	Распалов	<i>[Signature]</i>

1.463.1-3/87.5-42

Сетка С17

Страниц	Лист	Листов
Р		1
ПРОЕКТИНЬИ ИНСТИТУТ		

Инв. N подл. Платицы и ослта Востановлен

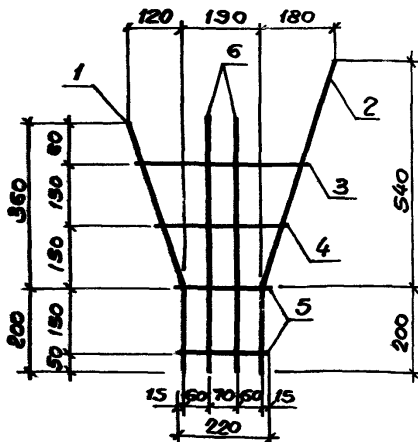

Марка сетки	Поз.	Наименование	Кол.	Обозначение документа	Масса сетки, кг
С18	1	Цепное армирование С1195	1	1.463.1-3/87.5- 26	0,6
	2	Цепное армирование С1194	1	-26	
	3	φ5ВрI, l=420; 0,06кг	1	без черт.	
	4	φ5ВрI, l=320; 0,05кг	1	без черт.	
	5	φ5ВрI, l=220; 0,03кг	2	без черт.	
	6	φ5ВрI, l=570; 0,09кг	2	без черт.	

Арматура класса ВрI по ГОСТ6727-80\*

Исполн.	Земсков	
Н.контр.	Берников	
И.контр.	Германов	
Рук.гр.	Савинов	
Вед.инж.	Бабичкин	
Ст.инж.	Левинский	
Цик.	Росляков	

1.463.1-3/87.5-43

Сетка С18

Страница	Лист	Листов
Р		1

ПРОЕКТИНЬ ИНСТИТУТ №1

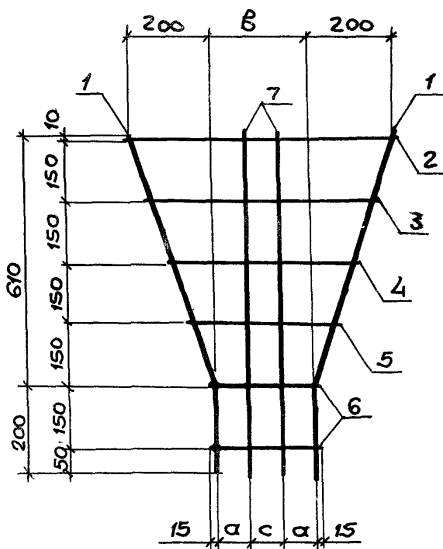

Спецификация см. лист 2.

Марка	Размеры, мм		
	а	с	б
С19	60	70	190
С21	80	80	240

Нав. отд.	Зиновьев	И.С.
Н. контр.	Германов	И.С.
Гл. конст.	Порцанов	И.С.
Рук. зр.	Шабанов	И.С.
Вед. инж.	Бабушкин	И.С.
Ст. инж.	Левочская	И.С.
Инж.	Досыпова	И.С.

1.463.1 - 3/87.5-44

Сетка С19; С21.

Страниц	Лист	Листов
Р	1	2

ПРОЕКТИНЬ ИНСТИТУТ №1

Марка сетки	Поз.	Наименование	Кол.	Обозначение документа	Масса сетки, кг
С19	1	Изделие арматурное С19Б	2	1.463.1-3/87.5-26	0,8
	2	φ5ВрI, l=610; 0,09кг	1	без черт.	
	3	φ5ВрI, l=520; 0,08кг	1	без черт.	
	4	φ5ВрI, l=420; 0,06кг	1	без черт.	
	5	φ5ВрI, l=320; 0,05кг	1	без черт.	
	6	φ5ВрI, l=220; 0,03кг	2	без черт.	
	7	φ5ВрI, l=830; 0,13кг	2	без черт.	
С21	1	Изделие арматурное С21Б	2	1.463.1-3/87.5-26	0,9
	2	φ5ВрI, l=670; 0,10кг	1	без черт.	
	3	φ5ВрI, l=570; 0,09кг	1	без черт.	
	4	φ5ВрI, l=470; 0,07кг	1	без черт.	
	5	φ5ВрI, l=370; 0,06кг	1	без черт.	
	6	φ5ВрI, l=270; 0,04кг	2	без черт.	
	7	φ5ВрI, l=830; 0,13кг	2	без черт.	

Арматура класса ВрI по ГОСТ 6727-80.\*

Имен под л. Подписи и даты

1.463.1-3/87.5-44

Лист

2

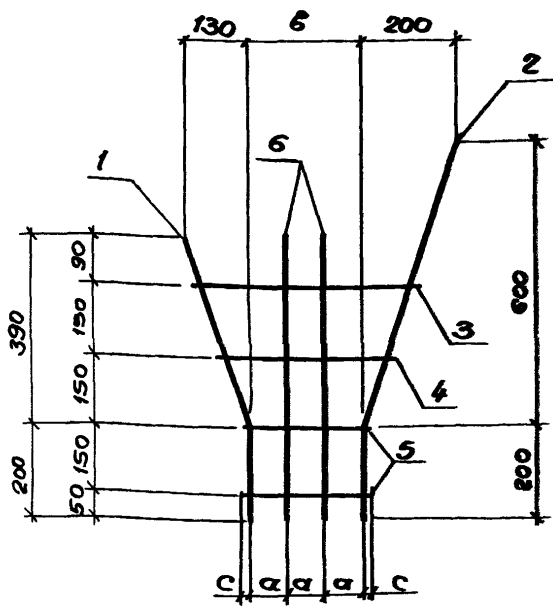

Спецификация см. лист 2.

Марка	Размеры, мм		
	а	с	б
С20	60	20	180
С22	80	15	240

Исполн.	Зимовьев	<i>[Signature]</i>
И.контр.	Гершатак	<i>[Signature]</i>
И.контр.	Гершатак	<i>[Signature]</i>
Рук.гр.	Иванов	<i>[Signature]</i>
Вед.инж.	Бадвичкин	<i>[Signature]</i>
Ст.инж.	Лобочекая	<i>[Signature]</i>
Инж.	Ростопова	<i>[Signature]</i>

1.463.1 - 3/87.5-45

Сетка С20;С22

Страна	Лист	Листов
Р	1	2

ПРОЕКТИНЬ ИНСТИТУТН

МАРКА сетки	Поз.	Наименование	Кол.	Обозначение документа	Масса сетки, кг
С 20	1	Изделие арматурное СТ197	1	1.463.1-3/87.5-26	0,6
	2	Изделие арматурное СТ196	1	- 26	
	3	Ф 58рI, $\rho=420$ ; 0,06кг	1	без черт.	
	4	Ф 58рI, $\rho=320$ ; 0,05кг	1	без черт.	
	5	Ф 58рI, $\rho=220$ ; 0,03кг	2	без черт.	
	6	Ф 58рI, $\rho=610$ ; 0,09кг	2	без черт.	
С 22	1	Изделие арматурное СТ197	1	1.463.1-3/87.5-26	0,6
	2	Изделие арматурное СТ196	1	- 26	
	3	Ф 58рI, $\rho=470$ ; 0,07кг	1	без черт.	
	4	Ф 58рI, $\rho=370$ ; 0,06кг	1	без черт.	
	5	Ф 58рI, $\rho=270$ ; 0,04кг	2	без черт.	
	6	Ф 58рI, $\rho=610$ ; 0,09кг	2	без черт.	

Арматура класса ВрI по ГОСТ 6727-80 \*

1.463.1-3/87.5-45

Лист

2



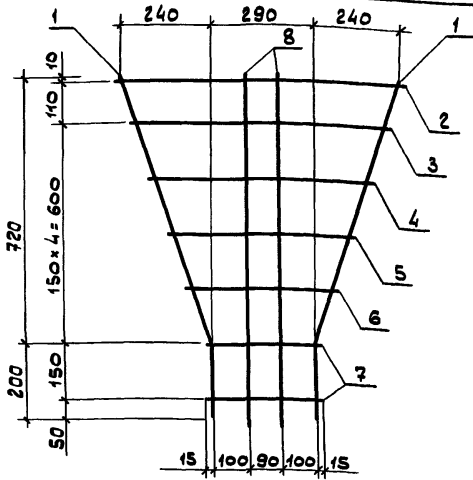

МАРКА СЕТКИ	Поз	Наименование	Кол	Обозначение документа	Масса сетки, кг
С23	1	Узделие арматурное ст198	2	1.463.1-3/87.5-26	1,2
	2	φ58р I, l=790; 0,12кг	1	Без черт.	
	3	φ58р I, l=720; 0,11кг	1	Без черт.	
	4	φ58р I, l=640; 0,09кг	1	Без черт.	
	5	φ58р I, l=520; 0,08кг	1	Без черт.	
	6	φ58р I, l=420; 0,06кг	1	Без черт.	
	7	φ58р I, l=320; 0,05кг	2	Без черт.	
	8	φ58р I, l=9,60; 0,15кг	2	Без черт.	

Арматура класса ВрI по Гост 6727-80 \*

1.463.1 - 3/87.5-46

Сетка С23

ДИР. П. П. П. Подпись и дата 1987 г.

Иач. орг.	Зиновьев	<i>[Signature]</i>
И. контр.	Гершанок	<i>[Signature]</i>
Ил. констр.	Гершанок	<i>[Signature]</i>
Рук. гр.	Цыанов	<i>[Signature]</i>
Вед. инж.	Бавушкин	<i>[Signature]</i>
Ст. инж.	Левочская	<i>[Signature]</i>
Инж.	Роспопова	<i>[Signature]</i>

СТАВЛЯ ЛУСТ		ЛУСТОВ
Р		1
ПРОЕКТНЫЙ ИНСТИТУТ-1		

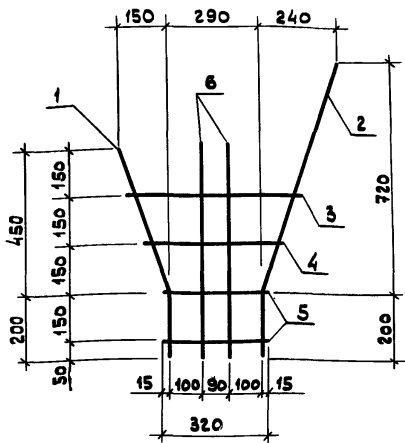

Марка сетки	Поз.	Наименование	Кол.	Обозначение документа	Масса сетки, кг
С24	1	Изделие арматурное СТ199	1	1.463.1-3/87,5-26	0,7
	2	Изделие арматурное СТ198	1	-26	
	3	φ 58pI, R = 520; 0,08кг	1	Без черт,	
	4	φ 58pI, R = 420; 0,06кг	1	Без черт,	
	5	φ 58pI, R = 320; 0,05кг	2	Без черт,	
	6	φ 58pI, R = 670; 0,10кг	6	Без черт.	

Арматура класса ВpI по Гост 6727-80\*

Нач. отд.	Эмонов	<i>Эмонов</i>
И.контр.	Гершанок	<i>Гершанок</i>
Рук. гр.	Цыганов	<i>Цыганов</i>
Врз. инж.	Бабуршин	<i>Бабуршин</i>
Ст. инж.	Левочская	<i>Левочская</i>
Инж.	Рослонова	<i>Рослонова</i>

1.463.1-3/87,5-47

Сетка С24

Стандарт	Лист	Листов
Р		1

ПРОЕКТНЫЙ ИНСТИТУТ

И.В. Мелоян Подпись и дата 1991г. И.В.М.

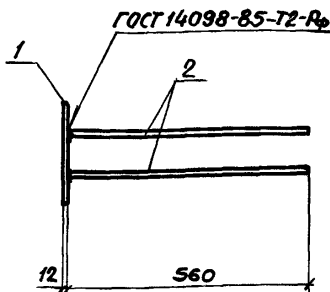
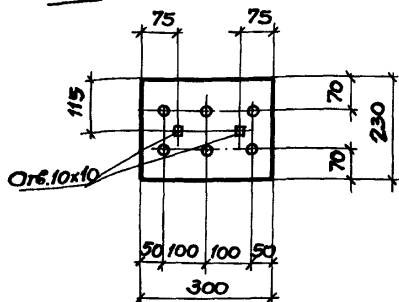
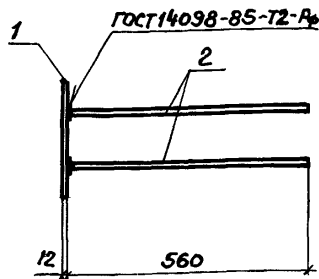
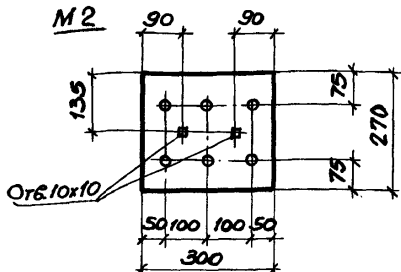
M1M2

Марка	поз.	Наименование	Кол.	Масса ед, кг	Масса, кг
M1	1	-12x230 ГОСТ 82-70*, l=300	1	6,5	10,6
	2	Ф14А III, l=560	6	0,68	
M2	1	-12x270 ГОСТ 82-70*, l=300	1	7,6	11,7
	2	Ф14А III, l=560	6	0,68	

1. Узел закладной M1 соответствует унифицированной закладной M3-11, M2 соответственно M3-14 по серии 1.400-6/76  
2. Арматура класса А III по ГОСТ 5781-82\*

Нач. отд.	Зимовьев	<i>[Signature]</i>	1.463.1-3/87.5-48  Узел закладной M1; M2	Основа	Лист	Листов
И.контр.	Гершанок	<i>[Signature]</i>		Р		1
И.контр.	Гершанок	<i>[Signature]</i>		ПРОЕКТИНЬ ИНСТИТУТ №1		
Рук. гр.	Цвенов	<i>[Signature]</i>				
Вед. инж.	Бабюшкин	<i>[Signature]</i>				
Ст. инж.	Левочкина	<i>[Signature]</i>				
Инж.	Рослопова	<i>[Signature]</i>				

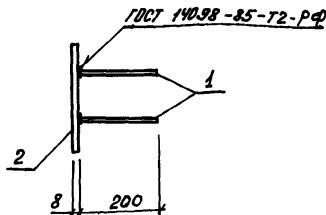
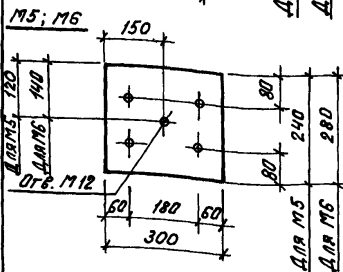
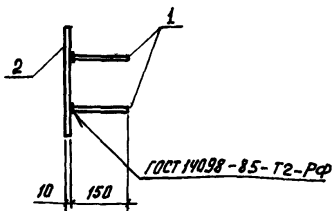
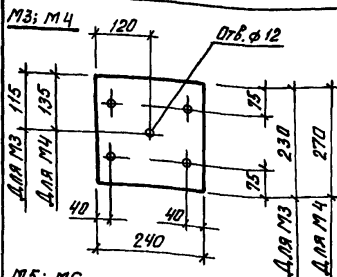

Марка	Поз	Наименование	Кол.	Масса ед., кг	Масса, кг
М3	1	φ 14 А III; L = 150	4	0,18	5,0
	2	-10×240 ГОСТ 82-70*, L=230	1	4,3	
М4	1	φ 14 А III; L = 150	4	0,18	5,8
	2	-10×240 ГОСТ 82-70*, L=270	1	5,1	
М5	1	φ 12 А III, L = 200	4	0,18	5,2
	2	-8×300 ГОСТ 82-70*, L=240	1	4,5	
М6	1	φ 12 А III, L = 200	4	0,18	6,0
	2	-8×300 ГОСТ 82-70*, L=280	1	5,3	

Арматура класса А III по ГОСТ 5781-82\*

1.463.1 - 3/87.5 - 49

Изделие закладное  
М3... М6

Стадия	Лист	Листов
Р		1

Проектный институт ИЛ

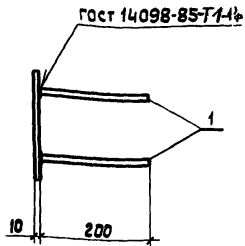
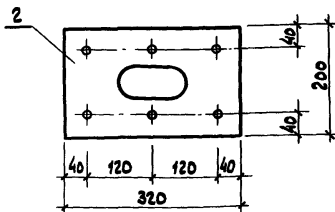

Поз.2

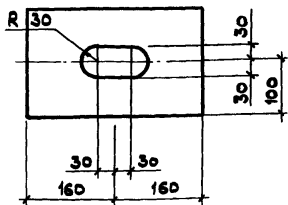

МАРКА	Поз	Наименование	Кол.	Масса ед., кг	Масса, кг
М7	1	∅12А ГОСТ 5781-82; l=200	6	0,18	6,1
	2	-10x200, ГОСТ 103-76; l=320	1	5,0	

1.463.1 -3/825-50

УЗДЕЛИЕ ЗАКЛАДНОЕ  
М7

СТАВКА	Лист	Листов
Р		1

ПРОЕКТНЫЙ ИНСТИТУТ 1

НАЧ. ОТД.	Зиновьев	<i>Зиновьев</i>
И. КОНТР.	Гершняков	<i>Гершняков</i>
ГЛ. КОНСТ.	Гершняков	<i>Гершняков</i>
РУК. РА.	Иванов	<i>Иванов</i>
ВЕД. ИНЖ.	Бабанский	<i>Бабанский</i>
СТ. ИНЖ.	Левочкина	<i>Левочкина</i>
ИНЖ.	Рослонова	<i>Рослонова</i>

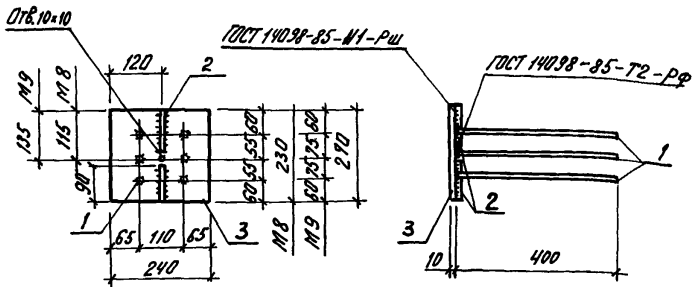

Марка	Поз.	Наименование	Кол.	Масса ед., кг	Масса кг
М8	1	$\varnothing 12 A \text{ III}$ , $l = 400$	6	0,36	6,8
	2	$\varnothing 12 A \text{ III}$ , $l = 90$	2	0,09	
	3	$-10 \times 230 \text{ ГОСТ } 82-70, l = 240$	1	4,5	
М9	1	$\varnothing 12 A \text{ III}$ , $l = 400$	6	0,36	7,6
	2	$\varnothing 12 A \text{ III}$ , $l = 90$	2	0,09	
	3	$-10 \times 240 \text{ ГОСТ } 82-70, l = 270$	1	5,3	

Арматура класса А III по ГОСТ 5781-82\*

Нач. отд.	Зиновьев	<i>[Signature]</i>
Н. контр.	Гершицкая	<i>[Signature]</i>
Гл. констр.	Гершицкая	<i>[Signature]</i>
рук. гр.	Цвётов	<i>[Signature]</i>
вед. инж.	Бабюшкин	<i>[Signature]</i>
ст. инж.	Ледочская	<i>[Signature]</i>
инж.	Раслопова	<i>[Signature]</i>

1.463.1-3/87.5-51

Изделие закладное  
М8, М9

Стадия	Лист	Листов
Р		1
Проектный институт №1		

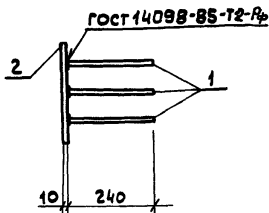
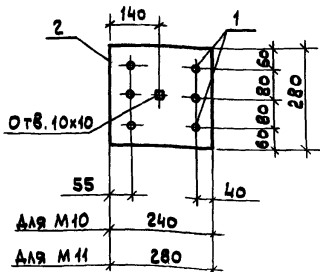

МАРКА	Поз.	Наименование	Кол.	Масса ед., кг	Масса, кг
М10	1	φ12A III, l=240	6	0,21	6,6
	2	-10x240 гост82-70; l=280	1	5,3	
М11	1	φ12A III, l=240	6	0,21	7,5
	2	-10x280 гост82-70; l=280	1	6,2	

Арматура класса А III по Гост 5781-82 \*

УИВ.Н.Полв. Получить и дата выдачи

НАЧ.ОТД.	Зиновьев	МЗ
Н.КОНТ.	Гершанок	МЗ
Г.КОНСТ.	Гершанок	МЗ
РУК.ГР.	Цыганов	МЗ
ВЭ.ИИЖ.	Бабичкин	МЗ
СТ.ИИЖ.	Левочская	МЗ
ИИЖ.	Резерпова	МЗ

1.463.1 - 3/87.5-52

Изделие закладное  
М10 ; М11

Стадия Лист Цветов  
1

ПРОЕКТНЫЙ ИНСТИТУТ №1

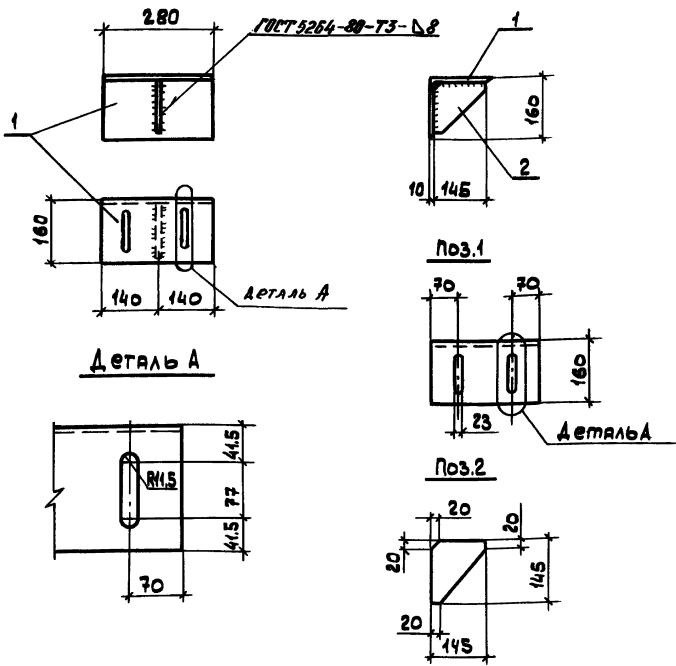

ДЕТАЛЬ А

ДЕТАЛЬ А

Марка	Поз	Наименование	Кол	Масса ед., кг	Масса, кг
МН1	1	Л10х160 ГОСТ 8509-86, $\rho=280$	1	6,9	8,5
	2	-10х145 ГОСТ 103-76, $\rho=145$	1	1,6	

1.463.1 - 3/875-53

Исполн.	Зиновьев	<i>[Signature]</i>
Н.Контр.	Гершанок	<i>[Signature]</i>
Гл.Контр.	Гершанок	<i>[Signature]</i>
Рук.Гр.	Цванов	<i>[Signature]</i>
Вед.Инж.	Бабушкин	<i>[Signature]</i>
Ст.Инж.	Левочкина	<i>[Signature]</i>
Инж.	Рослопова	<i>[Signature]</i>

Изделие накладное  
МН1

СТАВКА	ЛИСТ	ЛИСТОВ
Р		1
ПРОЕКТИНЬ ИНСТИТУТ М1		

ЦНБ, № 2 по вкл. Подпись и дата в 3-х ям. Инв. №



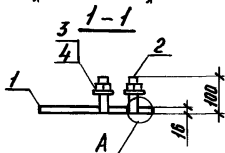
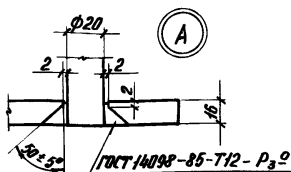
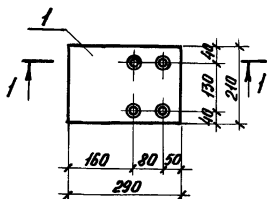

Поз. 2

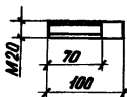

Марка	Поз.	Наименование	кол.	Масса ед., кг	Масса, кг
МН2	1	-16x210, Гост 82-70*, L=290	1	7,5	8,8
	2	Ф20 А I Гост 5781-82*, L=100	4	0,25	
	3	Шайба 20.01.08 кл Гост 11371-78	4	0,02	
	4	Гайка М20.5 Гост 5915-70*	4	0,04	

1.463.1 - 3/87.5 - 54

Нач. отд. Зиньков *В.П.*  
 И.контр. Гершанок *Г.В.*  
 Гл. инж. Гершанок *Г.В.*  
 Рук. гр. Иванов *И.В.*  
 Вед. инж. Бабичкин *В.В.*  
 Ст. инж. Левочкин *Л.В.*  
 Инж. Ростопов *Р.В.*

Изделие накладное  
МН2

Листов: Лист Листов  
Р 1

Проектный Институт №1

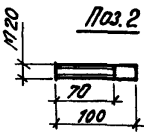
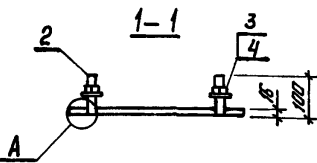
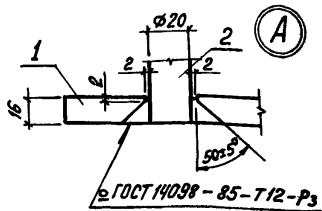
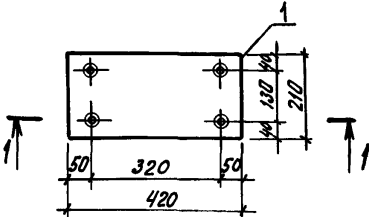

Марка	Поз.	Наименование	Кол.	Масса, ед., кг	Масса, кг
МНЗ	1	-16x210 ГОСТ 82-70*, L=420	1	11,1	12,3
	2	Ф 20 АТ ГОСТ 5781-82*, L=100	4	0,25	
	3	Шайба М20,01,08кп ГОСТ 11371-78	4	0,02	
	4	Гайка М20,5 ГОСТ 5915-70*	4	0,04	

1.463. 1-3/87.5-55

Изделие накладное  
МНЗ

Статус	Лист	Листов
	Р	1
Проектный институт №1		

Имя, фамилия, должность и дата выдан чертеж

Исх. отд. Зиньков В.В.  
 Инж. Г. Гершанок  
 Д.Контр. Гершанок  
 Рук. гр. Иванов  
 Вед. инж. Бабушкин  
 Ст. инж. Лерочская  
 Инж. Росолова

МН4; МН5

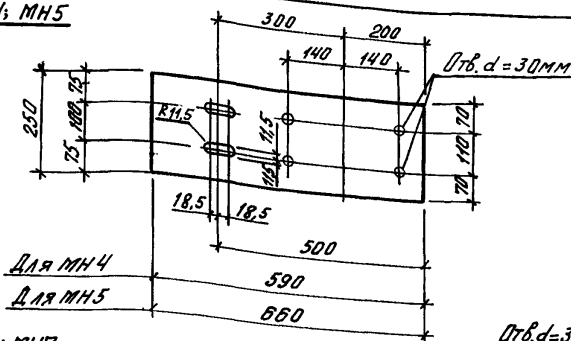

МН6; МН7

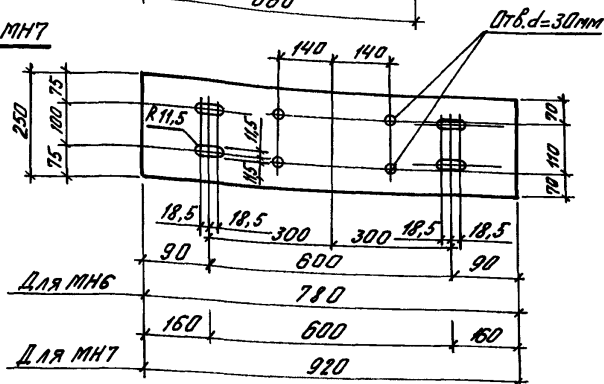

Марка	Наименование	Кол.	Масса, кг
МН4	-10×250 ГОСТ 82-70, ℓ=590	1	11,6
МН5	-10×250, ℓ=660	1	12,9
МН6	-10×250, ℓ=780	1	15,3
МН7	-10×250, ℓ=920	1	18,1

Нав. стб.	Зимовьев	И.И.
К. конст.	Гершиянок	И.И.
Гл. конст.	Гершиянок	И.И.
Рук. гр.	Цванов	И.И.
Вед. инж.	Будышак	И.И.
Ст. инж.	Левочкина	И.И.
Инж.	Располова	И.И.

1.4631 - 3/875 - 56

Изделие накладное  
МН4... МН7

Этап	Лист	Листов
Р		1

Проектный институт  
№1

МН8; МН9

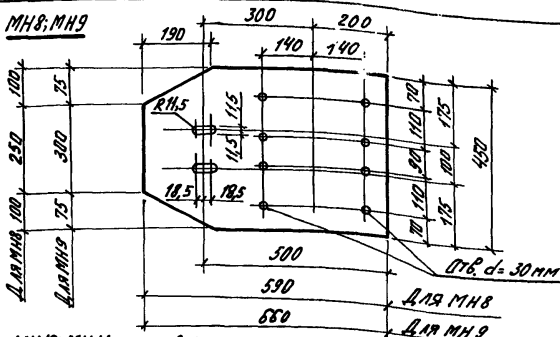

МН10; МН11

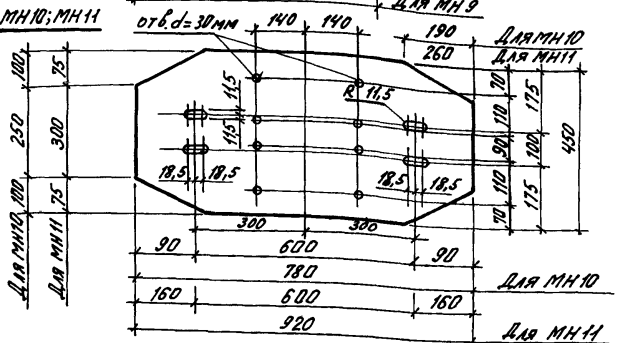

Марка	Наименование	Кол.	Масса, кг
МН8	-10 x 450 ГОСТ 82-70; $L=590$	1	20,8
МН9	-10 x 450 ; $L=680$	1	23,3
МН10	-10 x 450 ; $L=780$	1	27,6
МН11	-10 x 450 ; $L=920$	1	32,5

1.4631 - 3/87.5 - 57

Изделие накладное  
МН8... МН11

Стадия	Лист	Листов
Р		1
Проектный институт ИЗ		

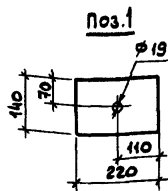
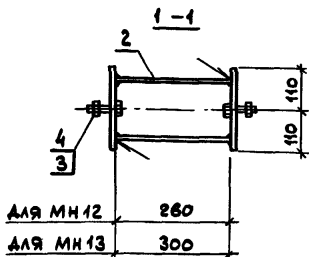
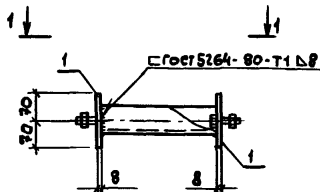

Поз.	Наименование	Кол. на МН		Замечание
		12	13	
1	- В х 140 ГОСТ 103-76*, e = 220	2	2	1,9 кг
2	С 16 ГОСТ 8240-72*, e = 260	1		3,7 кг
	e = 300		1	4,3 кг
3	Болт М16х50.58 ГОСТ 7798-70*	2	2	0,11 кг
4	Гайка М16.5 ГОСТ 5915-70*	2	2	0,033 кг
МАССА, кг		7,8	8,4	

И.контр.	Зиновьев	<i>[Signature]</i>
И.контр.	Гершанок	<i>[Signature]</i>
Гл.констр.	Гершанок	<i>[Signature]</i>
Рук.гр.	Иванов	<i>[Signature]</i>
Вед.инж.	Бабуськин	<i>[Signature]</i>
Ст.инж.	Левочкин	<i>[Signature]</i>
Инж.	Рослопов	<i>[Signature]</i>

1.463.1 - 3/87.5-58

Узел наклеиваемый  
МН12; МН13

Страниц		Лист	Листов
Р			1

ПРОЕКТНЫЙ ИНСТИТУТ №1

МС 1

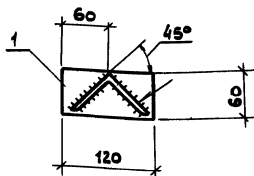
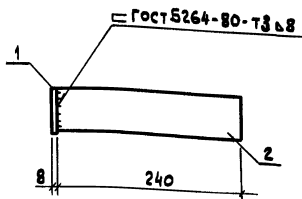

МС 2

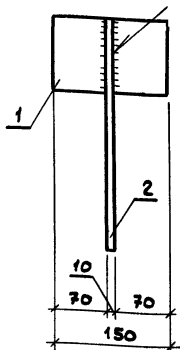
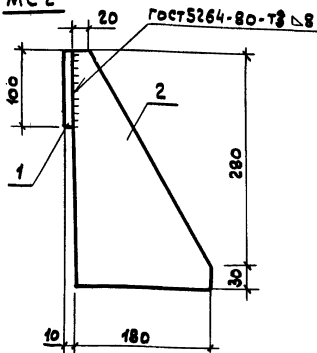

МАРКА	Поз.	Наименование	Кол.	МАССА ед., кг	МАССА, кг
МС 1	1	- 8x60 ГОСТ 103-76, $\rho=120$	1	0,5	2,7
	2	L 75x8 ГОСТ 8509-86, $\rho=240$	1	2,2	
МС 2	1	- 10x100 ГОСТ 103-76, $\rho=150$	1	1,2	5,6
	2	- 10x180 ГОСТ 103-76, $\rho=310$	1	4,4	

1.463.1 - 3/875-59

И.контр.	Гершанок	<i>[Signature]</i>
Рук.гр.	Иванов	<i>[Signature]</i>
Вед.инж.	Бабушкин	<i>[Signature]</i>
Ст.инж.	Левочская	<i>[Signature]</i>
Инж.	Рослопова	<i>[Signature]</i>

Изделие соединительное  
МС 1, МС 2

СТАЛЬ	Лист	Листов
Р		1

ПРОЕКТИНЬИ ИНСТИТУТ №1

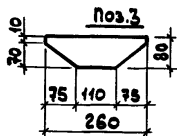
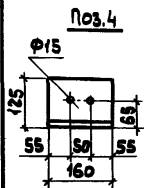
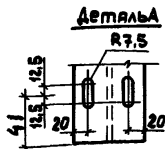
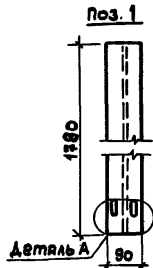
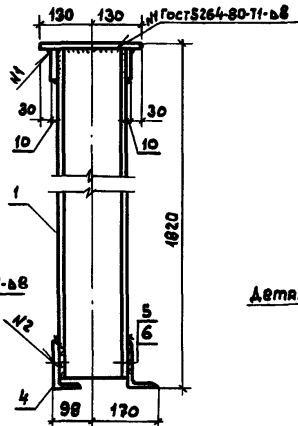
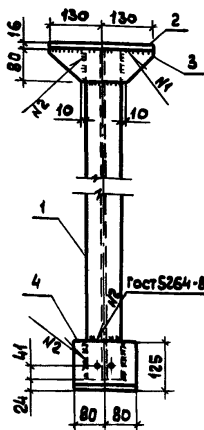

Марка	Поз.	Наименование	Кол.	Масса ед., кг	Масса, кг
СМ1	1	118 гост 8239-72 <sup>а</sup> , $\rho = 1780$	1	32,8	48,8
	2	-16 x 260 гост 82-70 <sup>а</sup> , $\rho = 260$	1	8,5	
	3	-10 x 80 гост 103-76 <sup>а</sup> , $\rho = 260$	2	1,6	
	4	L 125 x 80 x 8 гост 8510-88, $\rho = 160$	2	2,0	
	5	60 мм 12 x 50 гост 7798-70 <sup>а</sup>	4	0,06	
	6	Гайка М12 гост 5915-70 <sup>а</sup>	4	0,015	

1.463.1 - 3/87.5 - 60

Стойка опорная  
СМ 1

Страна Ауст Ауст

Листов 1

ПРОЕКТИНЬ ИНСТИТУТ №1

ЧИБ. НЕ ПОДАТЬ ПОДПИСЬ ЗАДАЧА  
 ИЛИ ПОДПИСЬ ЗАДАЧА  
 ИЛИ ПОДПИСЬ ЗАДАЧА

ИВ. ОТД.	Зиновьев	<i>[Signature]</i>
И. КОНТ.	Гершанок	<i>[Signature]</i>
ГЛ. КОНТ.	Гершанок	<i>[Signature]</i>
РУК. ГР.	ЦВАНОВ	<i>[Signature]</i>
ВЕД. ИНЖ.	БАБУШКИН	<i>[Signature]</i>
СТ. ИНЖ.	ЛЕВОНСКАЯ	<i>[Signature]</i>
ИНЖ.	Рослопов	<i>[Signature]</i>

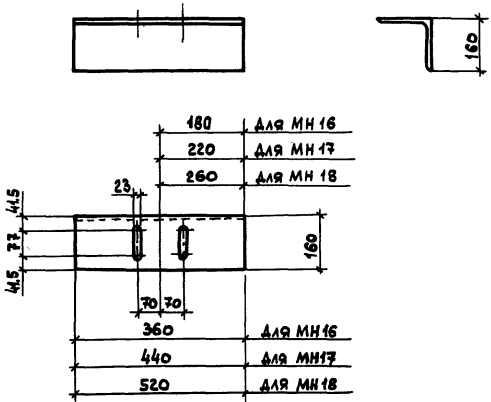

МАРКА	НАИМЕНОВАНИЕ	МАССА, КГ
МН 16	L160x12 ГОСТ 8509-86, l=360	10,6
МН 17	L160x12, l=440	12,9
МН 18	L160x12, l=520	15,3

Ш.№, №пробки, Подпись и дата 18.03.01.Ш.№, №

НАЧ.ОТД	Зиновьев	<i>[Signature]</i>
Н.КОНТР	Гершанок	<i>[Signature]</i>
ГЛ.КОНСТР	Гершанок	<i>[Signature]</i>
РЧК.Г.Р.	Иванов	<i>[Signature]</i>
ВВ.ИНЖ.	Забченко	<i>[Signature]</i>
СТ.ИНЖ.	Левочская	<i>[Signature]</i>
ИНЖ.	Росполюя	<i>[Signature]</i>

1.463.1 - 3/875-61

УЗДЕЛИЕ НАКЛАДНОЕ  
МН 16... МН 18

СТАВА	ЛИСТ	ЛИСТОВ
Р		1

ПРОЕКТНЫЙ ИНСТИТУТ 1



МН19

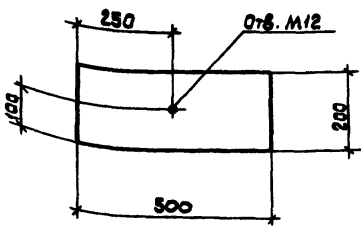

МН20

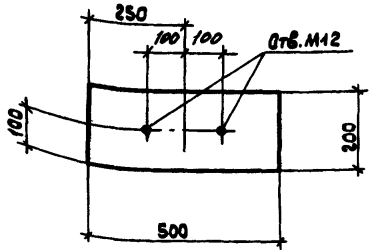

МАРКА	НАИМЕНОВАНИЕ	МАССА кг
МН19	- 8 x 200 ГОСТ 103-76, l=500	6,3
МН20	- 8 x 200 ГОСТ 103-76, l=500	6,3

Инв. № подл. Подписи и дата Взам. инв. №

НАЧ. ОТД.	Зиновьев	<i>[Signature]</i>
И. КОНТР.	Гершанок	<i>[Signature]</i>
ГЛ. КОНСТ.	Гершанок	<i>[Signature]</i>
РУК. ГР.	Цыганов	<i>[Signature]</i>
ВЕД. УМЖ.	Бабушкин	<i>[Signature]</i>
СТ. УМЖ.	Ледовская	<i>[Signature]</i>
УМЖ.	Рослопов	<i>[Signature]</i>

1.463.1 - 3/87.5-62

ИЗДАНИЕ НАКЛАДНОЕ  
МН19, МН20

СТАДИЯ	Лист	Листов
Р		1
ПРОЕКТИНЬ ИНСТИТУТ		

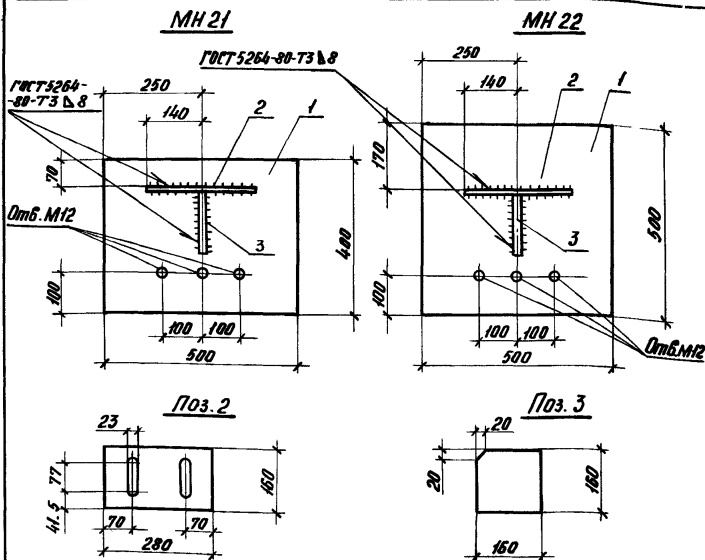

Марка	Поз.	Наименование	Кол.	Масса ед., кг	Масса, кг
МН 21	1	-8 × 400 ГОСТ 82-70*, ℓ=500	1	12,58	18,0
	2	-10 × 160 ГОСТ 103-76*, ℓ=280	1	3,52	
	3	-10 × 160 ГОСТ 103-76*, ℓ=160	1	1,95	
МН 22	1	-8 × 500 ГОСТ 82-70*, ℓ=500	1	15,7	21,2
	2	-10 × 160 ГОСТ 103-76*, ℓ=280	1	3,52	
	3	-10 × 160 ГОСТ 103-76*, ℓ=160	1	1,95	

Исполн.	Зиновьев	М.И.
Директор	Гершонюк	И.И.
И.контс.	Гершонюк	И.И.
Руч. гр.	Шванов	И.И.
Буд. инж.	Бабичкин	В.В.
Ст. инж.	Левочкина	Л.В.
Инж.	Рослякова	В.В.

1. 463.1-3/87.5-63

УЗДЕЛИЕ НАКЛАДНОЕ

МН 21; МН 22

Листов	Лист	Листов
Р		1
Проектный Институт ИИ		

МАРКА	НАИМЕНОВАНИЕ	МАССА кг	ПРИМЕЧАНИЕ
СТН1	φ20A III B, ρ=23960	59,1	ГОСТ 5781-82* МАРКА СТАЛИ 35ГС, 25Г2С
СТН2	φ22A III B, ρ=23960	71,5	
СТН3	φ25A III B, ρ=23960	92,2	
СТН4	φ28A III B, ρ=23960	115,7	
СТН5	φ32A III B, ρ=23960	151,2	
СТН6	φ18 A IV, ρ=23960	47,9	ГОСТ 5781-82* МАРКА СТАЛИ 20ХГ2С
СТН7	φ20A IV, ρ=23960	59,1	
СТН8	φ22A IV, ρ=23960	71,5	
СТН9	φ25A IV, ρ=23960	92,2	
СТН10	φ28A IV, ρ=23960	115,7	
СТН11	φ32A IV, ρ=23960	151,2	ГОСТ 5781-82* МАРКА СТАЛИ 23Х2Г2Т
СТН12	φ16 A V, ρ=23960	37,8	
СТН13	φ18 A V, ρ=23960	47,9	
СТН14	φ20A V, ρ=23960	59,1	
СТН15	φ22A V, ρ=23960	71,5	
СТН16	φ25A V, ρ=23960	92,2	
СТН17	φ28A V, ρ=23960	115,7	
СТН18	φ32A V, ρ=23960	151,2	
СТН19	φ15 K7, ρ=23960	26,7	

ШВ. М. П. Подпись и дата ВЗАИМЛИШ. Л. П.

И. ОТВ.	ШКОВЬЕВ	<i>[Signature]</i>
Н. КОНТР.	ГЕРШАНОК	<i>[Signature]</i>
ГЛ. КОНСТР.	ИВАНОВ	<i>[Signature]</i>
РУК. ГР.	ИВАНОВ	<i>[Signature]</i>
ВЕД. ИНЖ.	БАБУШКИН	<i>[Signature]</i>
СТ. ИНЖ.	ЛЕВЧЕНКО	<i>[Signature]</i>
ИНЖ.	РОСПРОВА	<i>[Signature]</i>

1.463.1 - 3/87.5-64

Стержень напрягаемый  
СТН1 ... СТН19

СТАНДАРТ	ЛИСТ	ЛИСТОВ
Р		1
ПРОЕКТНЫЙ ИНСТИТУТ		