

Проектно-конструкторский и технологический
институт промышленного строительства

ОАО ПКТИпромстрой

ПКТИ
ПРОМСТРОЙ

ОТКРЫТОЕ АКЦИОНЕРНОЕ ОБЩЕСТВО

СТРЕЛОВЫЕ САМОХОДНЫЕ КРАНЫ

ТЕХНИЧЕСКИЕ ХАРАКТЕРИСТИКИ

ЧАСТЬ II

ПНЕВМОКОЛЕСНЫЕ И ГУСЕНИЧНЫЕ КРАНЫ

1996

АКЦИОНЕРНОЕ ОБЩЕСТВО ОТКРЫТОГО ТИПА
ПРОЕКТНО-КОНСТРУКТОРСКИЙ И ТЕХНОЛОГИЧЕСКИЙ
ИНСТИТУТ ПРОМЫШЛЕННОГО СТРОИТЕЛЬСТВА
ПКТИПРОМСТРОЙ

ОТДЕЛ ПРОЕКТИРОВАНИЯ ТЕХНОЛОГИИ СТРОИТЕЛЬСТВА

СТРЕЛОВЫЕ САМОХОДНЫЕ КРАНЫ

ТЕХНИЧЕСКИЕ ХАРАКТЕРИСТИКИ

3-е переработанное и дополненное издание

ЧАСТЬ II

ПНЕВМОКОЛЕСНЫЕ И ГУСЕНИЧНЫЕ КРАНЫ

ГЛАВНЫЙ ИНЖЕНЕР



А. И. КУРОЧКИН

© АО ПКТИПРОМСТРОЙ

МОСКВА-1996

Перепечатка и издание материала с разрешения ПКТИпромстрой

Подписано к печати 25.04.96

Заказ 108

Тираж 150

© Отпечатано в типографии ПКТИпромстрой

I. ОБЩАЯ ЧАСТЬ

В ТРЕТЬЕМ ИЗДАНИИ КАТАЛОГА "СТРОИТЕЛЬНО-МОНТАЖНЫЕ КРАНЫ" СОДЕРЖАТСЯ ОБЩИЕ СВЕДЕНИЯ, ОСНОВНЫЕ ТЕХНИЧЕСКИЕ ХАРАКТЕРИСТИКИ СТРЕЛОВЫХ САМОХОДНЫХ КРАНОВ, ИСПОЛЪЗУЕМЫХ ДЛЯ ВЫПОЛНЕНИЯ СТРОИТЕЛЬНО-МОНТАЖНЫХ РАБОТ (СМР) И ПОГРУЗОЧНО-РАЗГРУЗОЧНЫХ РАБОТ.

ОСНОВУ КАТАЛОГА СОСТАВЛЯЮТ ТЕХНИЧЕСКИЕ ХАРАКТЕРИСТИКИ ПАРКА СТРЕЛОВЫХ САМОХОДНЫХ КРАНОВ ФИРМЫ "МОССТРОЙМЕХАНИЗАЦИЯ-3" АО МОСПРОМСТРОЙ И АРЕНДНОГО ПРЕДПРИЯТИЯ "МЕХАНИЗАЦИЯ-2", КОТОРЫЕ ОБСЛУЖИВАЮТ, В ОСНОВНОМ, СТРОИТЕЛЬНЫЙ КОМПЛЕКС Г. МОСКВЫ.

В КАТАЛОГЕ СТРЕЛОВЫЕ САМОХОДНЫЕ КРАНЫ ОБЪЕДИНЕНЫ В СЛЕДУЮЩИЕ ГРУППЫ ПО ВИДУ ХОДОВОГО УСТРОЙСТВА: АВТОМОБИЛЬНЫЕ, НА ШАССИ АВТОМОБИЛЬНОГО ТИПА, ПНЕВМОКОЛЕСНЫЕ И ГУСЕНИЧНЫЕ. В КАЖДОЙ ГРУППЕ КРАНЫ ПРИВЕДЕНЫ ПО ВОЗРАСТАНИЮ ИХ ГРУЗОПОДЪЕМНОСТИ.

В КАТАЛОГЕ ПРЕДСТАВЛЕНЫ ТЕХНИЧЕСКИЕ ХАРАКТЕРИСТИКИ БОЛЕЕ ПЯТИДЕСЯТИ СТРЕЛОВЫХ САМОХОДНЫХ КРАНОВ ГРУЗОПОДЪЕМНОСТЬЮ:

- АВТОМОБИЛЬНЫЕ: 6,3; 10; 12,5; 14; 16; 20 Т;
- НА ШАССИ АВТОМОБИЛЬНОГО ТИПА: 25; 40; 45; 50; 55; 57; 63; 90; 120; 123; 167,8 И 322 Т;
- ПНЕВМОКОЛЕСНЫЕ: 16; 25; 36; 40; 63 И 100 Т;
- ГУСЕНИЧНЫЕ: 16; 25; 40; 50; 60 И 100 Т.

ЧАСТЬ I СОДЕРЖИТ ТЕХНИЧЕСКИЕ ХАРАКТЕРИСТИКИ КРАНОВ АВТОМОБИЛЬНЫХ И НА ШАССИ АВТОМОБИЛЬНОГО ТИПА, А ЧАСТЬ II - ПНЕВМОКОЛЕСНЫХ И ГУСЕНИЧНЫХ.

КРОМЕ ОТЕЧЕСТВЕННЫХ ГРУЗОПОДЪЕМНЫХ КРАНОВ, В КАТАЛОГЕ ДАНЫ ОСНОВНЫЕ ПАРАМЕТРЫ НЕКОТОРЫХ КРАНОВ, ВЫПУСКАЕМЫХ В АНГЛИИ, ГЕРМАНИИ, США, ФИНЛЯНДИИ И ЯПОНИИ.

ТЕКСТОВЫЕ И ТАБЛИЧНЫЕ МАТЕРИАЛЫ ОБРАБОТАНЫ НА ПЭВМ И ПРЕДСТАВЛЕНЫ В УДОБНОМ ДЛЯ ПОЛЬЗОВАНИЯ ВИДЕ.

ТЕКСТ И ТАБЛИЦЫ ВВЕДЕНЫ В ПЭВМ ИНЖЕНЕРОМ В.Ю.ЕРОХИНЫМ, А СХЕМЫ КРАНОВ И ГРАФИКИ ИНЖЕНЕРОМ И.Б.ОРЛОВСКОЙ.

В СВЯЗИ С ТЕМ, ЧТО ПРИ РАЗРАБОТКЕ ПРОЕКТОВ ОРГАНИЗАЦИИ СТРОИТЕЛЬСТВА (ПОС) И ПРОЕКТОВ ПРОИЗВОДСТВА РАБОТ (ППР) НЕОБХОДИМО УЧИТЫВАТЬ МНОЖЕСТВО ФАКТОРОВ, ОКАЗЫВАЮЩИХ ВЛИЯНИЕ НА ПРОИЗВОДСТВО СМР, (КЛИМАТИЧЕСКИЕ ЗОНЫ, НЕСУЩАЯ СПОСОБНОСТЬ ОСНОВАНИЯ, СТЕСНЕННЫЕ УСЛОВИЯ ВЫПОЛНЕНИЯ СМР, ГАБАРИТЫ МОНТАЖНЫХ ЭЛЕМЕНТОВ И ДР.), ТЕХНИЧЕСКИЕ ХАРАКТЕРИСТИКИ СТРЕЛОВЫХ САМОХОДНЫХ ГРУЗОПОДЪЕМНЫХ КРАНОВ СОСТАВЛЕНЫ НЕ ТОЛЬКО НА ОСНОВЕ ПАСПОРТОВ ЗАВОДОВ-ИЗГОТОВИТЕЛЕЙ, А ТАКЖЕ ИНСТРУКЦИЙ ПО ЭКСПЛУАТАЦИИ КРАНОВ, ИНФОРМАЦИИ ЗАВОДОВ-ИЗГОТОВИТЕЛЕЙ И ЛИТЕРАТУРНЫХ ИСТОЧНИКОВ.

ВВИДУ НЕПРЕРЫВНОГО СОВЕРШЕНСТВОВАНИЯ КРАНОВ, ВОЗМОЖНЫ ИЗМЕНЕНИЯ ТЕХНИЧЕСКИХ ХАРАКТЕРИСТИК, КОТОРЫЕ НЕОБХОДИМО УЧИТЫВАТЬ ПРОЕКТИРОВЩИКАМ ПРИ РАЗРАБОТКЕ ПОС И ППР.

В СЛУЧАЕ ИСПОЛЬЗОВАНИЯ СТРЕЛОВЫХ САМОХОДНЫХ КРАНОВ НА ПРЕДЕЛЬНЫХ ПАРАМЕТРАХ ГРУЗОПОДЪЕМНОСТИ, ВЫСОТЫ ПОДЪЕМА, ВЫЛЕТА И ДРУГИХ ХАРАКТЕРИСТИК НЕОБХОДИМО ОЗНАКОМИТЬСЯ С ПАСПОРТНЫМИ ДАННЫМИ КРАНА, КОТОРЫЙ БУДЕТ ИСПОЛЬЗОВАТЬСЯ ПРИ ВЫПОЛНЕНИИ СМР.

ТЕХНИЧЕСКИЕ ХАРАКТЕРИСТИКИ ПАСПОРТА КРАНА ЗАВОДА-ИЗГОТОВИТЕЛЯ ИМЕЮТ ОБЯЗАТЕЛЬНУЮ СИЛУ.

ДАННЫЙ КАТАЛОГ ПРЕДНАЗНАЧЕН ДЛЯ ИСПОЛЬЗОВАНИЯ ИНЖЕНЕРНО-ТЕХНИЧЕСКИМ ПЕРСОНАЛОМ ПРОЕКТНЫХ И СТРОИТЕЛЬНЫХ ОРГАНИЗАЦИЙ, ОСУЩЕСТВЛЯЮЩИХ ПОДБОР КРАНОВ ПРИ РАЗРАБОТКЕ (ПОС) И (ППР), А ТАКЖЕ ДЛЯ СПЕЦИАЛИСТОВ СЛУЖБ СТРОИТЕЛЬНО-МОНТАЖНЫХ ОРГАНИЗАЦИЙ.

КАТАЛОГ МОЖЕТ БЫТЬ РЕКОМЕНДОВАН ДЛЯ УЧАЩИХСЯ СТРОИТЕЛЬНЫХ ТЕХНИКУМОВ И ИНСТИТУТОВ ДЛЯ ОБУЧЕНИЯ И ВЫПОЛНЕНИЯ КУРСОВЫХ И ДИПЛОМНЫХ ПРОЕКТОВ.

АВТОРЫ РАЗРАБОТЧИКИ: ИНЖЕНЕРЫ А.И.КУРОЧКИН, И.Я.СТРОНГИН.

МАТЕРИАЛЫ КАТАЛОГА ПОДГОТОВЛЕНЫ СПЕЦИАЛИСТАМИ ОТДЕЛА ПРОЕКТИРОВАНИЯ ТЕХНОЛОГИИ СТРОИТЕЛЬСТВА ИНЖЕНЕРАМИ: Ю.И.АЛЕКСАПОЛЬСКИМ, М.И.СТРОНГИНЫМ, В.Ю.ЕРОХИНЫМ, И.Б.ОРЛОВСКОЙ.

АВТОРЫ ВЫРАЖАЮТ БЛАГОДАРНОСТЬ ГЛАВНОМУ МЕХАНИКУ АРЕНДНОГО ПРЕДПРИЯТИЯ "МЕХАНИЗАЦИЯ-2" В.А. АБРАМОВУ ЗА ОКАЗАНИЕ ПОМОЩИ В ПРЕДОСТАВЛЕНИИ НЕОБХОДИМОЙ ПЕРВИЧНОЙ ТЕХНИЧЕСКОЙ ДОКУМЕНТАЦИИ.

ВНИМАНИЕ

1. В МОСКВЕ МОСКОВСКИМ ГОРОДСКИМ ОКРУГОМ ГОСГОРТЕХНАДЗОРА РОССИИ ПЕРЕДВИЖЕНИЕ КРАНОВ АВТОМОБИЛЬНЫХ, НА ШАССИ АВТОМОБИЛЬНОГО ТИПА И ПНЕВМОКОЛЕСНЫХ С ГРУЗОМ НА КРЮКЕ И РАБОТА КРАНОВ БЕЗ УСТАНОВКИ ИХ НА ВСЕ ИМЕЮЩИЕСЯ ВЫНОСНЫЕ ОПОРЫ ЗАПРЕЩЕНА.
2. РАЗМЕРЫ ОПОРНОГО КОНТУРА КРАНА ПРИНИМАЮТСЯ В СООТВЕТСТВИИ С ТЕРМИНАМИ И ОПРЕДЕЛЕНИЯМИ, ПРИВЕДЕННЫМИ В "ПРАВИЛАХ УСТРОЙСТВА И БЕЗОПАСНОЙ ЭКСПЛУАТАЦИИ ГРУЗОПОДЪЕМНЫХ КРАНОВ", УТВЕРЖДЕННЫХ ГОСГОРТЕХНАДЗОРОМ РОССИИ(СМ.СТР.125 П.2.40).

ПНЕВМОКОЛЕСНЫЕ КРАНЫ

ТЕХНИЧЕСКАЯ ХАРАКТЕРИСТИКА ПНЕВМОКОЛЕСНЫХ КРАНОВ

N П/П	МАРКА КРАНА, РАБОЧЕЕ ОБОРУДОВАНИЕ	ГРУЗОПОДЪЕМ- НОСТЬ НА ВЫ- НОСНЫХ ОПО- РАХ, Т		ВЫЛЕТ, М		ВЫСОТА ПОДЪЕМА, М		ГЛУ- БИ- НА ОПУ- СКА- НИЯ М	РАЗМЕРЫ В ТРАНСПОРТНОМ ПОЛОЖЕНИИ, М			
		НА НА- ИМЕНЬ- ШЕМ ВЫЛЕТЕ	НА НА- ИБОЛЬ- ШЕМ ВЫЛЕТЕ	НАИ- МЕНЬ- ШИЙ	НАИ- БОЛЬ- ШИЙ	НА НА- ИМЕНЬ- ШЕМ ВЫЛЕТЕ	НА НА- ИБОЛЬ- ШЕМ ВЫЛЕТЕ		ДЛИНА	ШИРИ- НА	ВЫСО- ТА	
1.	К-161(КС-4361)											
	1. ГЛАВНЫЙ ПОДЪЕМ:											
	СТРЕЛА 10 М	16	3	3,75	10	8,8	3,7	3	14,5	3,15	3,9	
	СТРЕЛА 15 М	9	2	5	13,5	13,5	7,8					
	СТРЕЛА 20 М	5,25	1,1	6,5	17	18,3	11,4					
	СТРЕЛА 25 М	4	0,3	7,5	23	22,8	11,4					
	2. ВСПОМОГАТЕЛЬНЫЙ ПОДЪЕМ:											
	СТРЕЛА 10 М С ГУСЬКОМ 6 М	2	1,7		11	10,5	9,5					
	СТРЕЛА 15 М С ГУСЬКОМ 6 М	2	1,7		12	15	14,7					
	СТРЕЛА 20 М С ГУСЬКОМ 6 М	1,75	1,4		14	20,5	19,5					
	СТРЕЛА 25 М С ГУСЬКОМ 6 М	1,75	1,25		15	25,5	24					
2.	КС-4361А											
	1. ГЛАВНЫЙ ПОДЪЕМ:											
	СТРЕЛА 10,5 М	16	3,4	3,8	10	10	5,3	3	14,5	3,15	3,9	
	СТРЕЛА 15,5 М	9	2	5	13,5	15	9,1					
	СТРЕЛА 20,5 М	5,3	1,2	6,5	17	20	12,8					
	СТРЕЛА 25,5 М	3,5	0,5	7,5	23	25	12,8					
	2. ВСПОМОГАТЕЛЬНЫЙ ПОДЪЕМ:											
	СТРЕЛА 10,5 М С ГУСЬКОМ 6 М	3,2	2,35	9,6	12	12,4	10					
	СТРЕЛА 15,5 М С ГУСЬКОМ 6 М	3	1,9	10,8	14	17,3	14,9					
	СТРЕЛА 20,5 М С ГУСЬКОМ 6 М	2	1,2	12,3	17	22	18,7					
	СТРЕЛА 25,5 М С ГУСЬКОМ 6 М	1,6	0,5	13,3	20	27,1	22,6					

ТЕХНИЧЕСКАЯ ХАРАКТЕРИСТИКА ПНЕВМОКОЛЕСНЫХ КРАНОВ

N П/П	МАРКА КРАНА, РАБОЧЕЕ ОБОРУДОВАНИЕ	ГРУЗОПОДЪЕМ- НОСТЬ НА ВЫ- НОСНЫХ ОПО- РАХ, Т		ВЫЛЕТ, М		ВЫСОТА ПОДЪЕМА, М		ГЛУ- БИ- НА ОПУ- СКА- НИЯ М	РАЗМЕРЫ В ТРАНСПОРТНОМ ПОЛОЖЕНИИ, М		
		НА НА- ИМЕНЬ- ШЕМ ВЫЛЕТЕ	НА НА- ИБОЛЬ- ШЕМ ВЫЛЕТЕ	НАИ- МЕНЬ- ШИЙ	НАИ- БОЛЬ- ШИЙ	НА НА- ИМЕНЬ- ШЕМ ВЫЛЕТЕ	НА НА- ИБОЛЬ- ШЕМ ВЫЛЕТЕ		ДЛИНА	ШИРИ- НА	ВЫСО- ТА
	3. БАШЕННО-СТРЕЛОВОЕ ОБОРУДОВАНИЕ: БАШНЯ 15 М СО СТРЕЛОЙ 10,5 М БАШНЯ 20 М СО СТРЕЛОЙ 10,5 М	8 6,5	1,8 1,5	4,2 4,2	11 11	25,5 30,5	19,7 24,7				
3.	КС-4362(К-166) 1. ГЛАВНЫЙ ПОДЪЕМ: СТРЕЛА 12,5 М СТРЕЛА 17,5 М СТРЕЛА 22,5 М 2. ВСПОМОГАТЕЛЬНЫЙ ПОДЪЕМ: СТРЕЛА 17,5 М С ГУСЬКОМ 4 М СТРЕЛА 22,5 М С ГУСЬКОМ 4 М 3. БАШЕННО-СТРЕЛОВОЕ ОБОРУДОВАНИЕ: БАШНЯ 11,6 М СО СТРЕЛОЙ 10 М БАШНЯ 16,6 М СО СТРЕЛОЙ 10 М	16 10 6,5	3,5 2 1,4	3,8 4,8 5,8	10 14 16	12,1 16,9 21,8	8,5 11,4 16,5	3	16,5	3,12	3,9
4.	КС-255(КС-5361) 1. ГЛАВНЫЙ ПОДЪЕМ: СТРЕЛА 15 М СТРЕЛА 20 М СТРЕЛА 25 М 2. ВСПОМОГАТЕЛЬНЫЙ ПОДЪЕМ: СТРЕЛА 15 М С ГУСЬКОМ 6 М СТРЕЛА 20 М С ГУСЬКОМ 6 М СТРЕЛА 25 М С ГУСЬКОМ 6 М	25 17 12	4 1,85 2	4,5 5,5 6,5	13,2 18 20	13 18 23	6,4 10,2 15	3	20,15	3,15	3,88
		5 5 5	4,5 4,5 5	11 11 11	12 12 12	15,3 19,8 25,2	14,5 19 25				

ТЕХНИЧЕСКАЯ ХАРАКТЕРИСТИКА ПНЕВМОКОЛЕСНЫХ КРАНОВ

N П/П	МАРКА КРАНА, РАБОЧЕЕ ОБОРУДОВАНИЕ	ГРУЗОПОДЪЕМ- НОСТЬ НА ВЫ- НОСНЫХ ОПО- РАХ, Т		ВЫЛЕТ, М		ВЫСОТА ПОДЪЕМА, М		ГЛУ- БИ- НА ОПУ- СКА- НИЯ М	РАЗМЕРЫ В ТРАНСПОРТНОМ ПОЛОЖЕНИИ, М		
		НА НА- ИМЕНЬ- ШЕМ ВЫЛЕТЕ	НА НА- ИБОЛЬ- ШЕМ ВЫЛЕТЕ	НАИ- МЕНЬ- ШИЙ	НАИ- БОЛЬ- ШИЙ	НА НА- ИМЕНЬ- ШЕМ ВЫЛЕТЕ	НА НА- ИБОЛЬ- ШЕМ ВЫЛЕТЕ		ДЛИНА	ШИРИ- НА	ВЫСО- ТА
5.	КС-5363										
	1. ГЛАВНЫЙ ПОДЪЕМ:										
	СТРЕЛА 15 М	25	3,5	4,5	13,8	14	8	3	14,1	3,37	3,9
	СТРЕЛА 20 М	16,2	2,1	5,5	18	18,8	10,2				
	СТРЕЛА 20 М, УПРАВЛ. ГУСЕК 10 М	13,5	1,8	5,3	13,9	18,8	16				
	СТРЕЛА 25 М	11,5	0,8	6,5	22,1	22,5	12				
	СТРЕЛА 25 М, УПРАВЛ. ГУСЕК 10 М	8	2	6,5	12	22,2	20,6				
	СТРЕЛА 30 М	8	0,5	7,5	26,3	27,6	15				
	СТРЕЛА 30 М, УПРАВЛ. ГУСЕК 10 М	4,6	0,5	7,5	14,2	27,6	25,4				
	2. ВСПОМОГАТЕЛЬНЫЙ ПОДЪЕМ:										
	СТРЕЛА 20 М, УПРАВЛ. ГУСЕК 10 М	5,5	3,5	10,5	15,2	27	21,4				
	СТРЕЛА 20 М, НЕУПРАВЛ. ГУСЕК 10 М	4,2	1	13,4	23,7	25,3	16				
	СТРЕЛА 25 М, УПРАВЛ. ГУСЕК 10 М	4,5	2,5	22,5	16,2	31,2	25				
	СТРЕЛА 25 М, НЕУПРАВЛ. ГУСЕК 10 М	3	1	14,4	21,1	29,2	26				
	СТРЕЛА 30 М, УПРАВЛ. ГУСЕК 10 М	3,5	1,9	12,5	17,2	36,2	31,7				
	СТРЕЛА 30 М, НЕУПРАВЛ. ГУСЕК 10 М	2	0,5	15,4	23,3	34,6	30,8				
	3. БАШЕННО-СТРЕЛОВОЕ ОБОРУДОВАНИЕ:										
	БАШНЯ 15 М СО СТРЕЛОЙ 10 М	16	4,3	5,2	11,7	28,9	16,2				
	БАШНЯ 15 М СО СТРЕЛОЙ 10 М	9	2	7,3	16,6	27,4	19,7				
	БАШНЯ 15 М СО СТРЕЛОЙ 10 М	11,6	3,9	6	12,2	27,5	19,7				
	БАШНЯ 20 М СО СТРЕЛОЙ 15 М	8	2	7,8	16,9	32,3	21,6				
	БАШНЯ 20 М СО СТРЕЛОЙ 20 М	5,5	0,85	9,3	21,8	36,9	24,9				
	БАШНЯ 25 М СО СТРЕЛОЙ 10 М	10	3,2	6,8	12,4	32,1	25,7				
	БАШНЯ 25 М СО СТРЕЛОЙ 15 М	8	1,9	7,8	17,2	37,3	25				
	БАШНЯ 25 М СО СТРЕЛОЙ 20 М	4,4	0,85	9,6	20	41,9	32,5				

ТЕХНИЧЕСКАЯ ХАРАКТЕРИСТИКА ПНЕВМОКОЛЕСНЫХ КРАНОВ

N П/П	МАРКА КРАНА, РАБОЧЕЕ ОБОРУДОВАНИЕ	ГРУЗОПОДЪЕМ- НОСТЬ НА ВЫ- НОСНЫХ ОПО- РАХ, Т		ВЫЛЕТ, М		ВЫСОТА ПОДЪЕМА, М		ГЛУ- БИ- НА ОПУ- СКА- НИЯ, М	РАЗМЕРЫ В ТРАНСПОРТНОМ ПОЛОЖЕНИИ, М		
		НА НА- ИМЕНЬ- ШЕМ ВЫЛЕТЕ	НА НА- ИБОЛЬ- ШЕМ ВЫЛЕТЕ	НАИ- МЕНЬ- ШИЙ	НАИ- БОЛЬ- ШИЙ	НА НА- ИМЕНЬ- ШЕМ ВЫЛЕТЕ	НА НА- ИБОЛЬ- ШЕМ ВЫЛЕТЕ		ДЛИНА	ШИРИ- НА	ВЫСО- ТА
6.	КС-5363А										
	1. ГЛАВНЫЙ ПОДЪЕМ:										
	СТРЕЛА 15 М	25	3,8	4,9	13,8	14	8	3	22,7	3,29	3,9
	СТРЕЛА 17,5 М	25	3	4,9	15,9	16,3	9,4				
	СТРЕЛА 20 М	18	2	5,5	18	18,8	10,2				
	СТРЕЛА 22,5 М	18	1,5	5,4	20,1	20,3	11				
	СТРЕЛА 25 М	12	0,6	6,5	22,1	22,2	12				
	СТРЕЛА 30 М	8,4	1	7,5	20,3	27,5	21,7				
	СТРЕЛА 27,5 М	12	1,5	6,2	18,8	25,2	16,8				
	СТРЕЛА 32,5 М	8,8	0,5	7	21,8						
	2. ВСПОМОГАТЕЛЬНЫЙ ПОДЪЕМ:										
	СТРЕЛА 20 М, УПРАВЛ. ГУСЕК	5,7	3,4	10,5	15,2	27	21,4				
	СТРЕЛА 20 М, НЕУПРАВЛ. ГУСЕК	4,6	0,9	13,4	23,7	25,3	16				
	СТРЕЛА 25 М, УПРАВЛ. ГУСЕК	4,5	2,6	11,5	16,2	31,2	25				
	СТРЕЛА 25 М, НЕУПРАВЛ. ГУСЕК	3,6	1,15	14,4	21,1	29,5	26				
	СТРЕЛА 30 М, УПРАВЛ. ГУСЕК	3,4	2	12,5	17,2	36,2	31,7				
	СТРЕЛА 30 М, НЕУПРАВЛ. ГУСЕК	2,8	0,45	15,4	23,3	34,6	30,8				
	3. БАШЕННО-СТРЕЛОВОЕ ОБОРУДОВАНИЕ:										
	БАШНЯ 15 М СО СТРЕЛОЙ 10 М	16	4,3	5,2	11,7	22,9	16,2				
	БАШНЯ 15 М СО СТРЕЛОЙ 15 М	9	2	7,3	16,6	27,4	17				
	БАШНЯ 20 М СО СТРЕЛОЙ 10 М	11,6	3,9	6	12,2	27,5	19,7				
	БАШНЯ 20 М СО СТРЕЛОЙ 15 М	8	2	7,6	16,9	32,3	21,6				
	БАШНЯ 20 М СО СТРЕЛОЙ 20 М	5,5	0,85	9,3	21,8	36,9	24,9				
	БАШНЯ 25 М СО СТРЕЛОЙ 10 М	10	3,2	6,8	12,4	32,1	25,7				
	БАШНЯ 25 М СО СТРЕЛОЙ 15 М	8	1,9	7,8	17,2	37,3	25				
	БАШНЯ 25 М СО СТРЕЛОЙ 20 М	4,4	0,85	9,6	20	41,9	32,5				

ТЕХНИЧЕСКАЯ ХАРАКТЕРИСТИКА ПНЕВМОКОЛЕСНЫХ КРАНОВ

N П/П	МАРКА КРАНА, РАБОЧЕЕ ОБОРУДОВАНИЕ	ГРУЗОПОДЪЕМ- НОСТЬ НА ВЫ- НОСНЫХ ОПО- РАХ, Т		ВЫЛЕТ, М		ВЫСОТА ПОДЪЕМА, М		ГЛУ- БИ- НА ОПУ- СКА- НИЯ, М	РАЗМЕРЫ В ТРАНСПОРТНОМ ПОЛОЖЕНИИ, М		
		НА НА- ИМЕНЬ- ШЕМ ВЫЛЕТЕ	НА НА- ИБОЛЬ- ШЕМ ВЫЛЕТЕ	НАИ- МЕНЬ- ШИЙ	НАИ- БОЛЬ- ШИЙ	НА НА- ИМЕНЬ- ШЕМ ВЫЛЕТЕ	НА НА- ИБОЛЬ- ШЕМ ВЫЛЕТЕ		ДЛИНА	ШИРИ- НА	ВЫСО- ТА
7.	КС-5363Б										
	1. ГЛАВНЫЙ ПОДЪЕМ:										
	СТРЕЛА 15 М	25	3,8	4,9	13,8	14	8	8	22,7	3,29	3,9
	СТРЕЛА 17,5 М	25	3,8	4,9	15,9	16,3	9,4				
	СТРЕЛА 20 М	18	2	5,5	18	18,8	10,2				
	СТРЕЛА 22,5 М	18	1,5	5,4	20,1	20,3	11				
	СТРЕЛА 25 М	12	0,6	6,5	22,1	22,2	12				
	СТРЕЛА 27,5 М	12	1,5	6,2	18,8	25,2	16,8				
	СТРЕЛА 30 М	8,4	1	7,5	20,3	27,5	21,7				
	СТРЕЛА 32,5 М	8,8	0,5	7	21,8	30,5	24				
	2. ВСПОМОГАТЕЛЬНЫЙ ПОДЪЕМ:										
	СТРЕЛА 15 М, НЕУПРАВЛ. ГУСЕК 15 М	3,4	0,9	16	25,5	23,8	14,4				
	СТРЕЛА 15 М, УПРАВЛ. ГУСЕК 10 М	5,4	3,1	9,5	14	22,8	17,2				
	СТРЕЛА 15 М, УПРАВЛ. ГУСЕК 15 М	3,9	3	11,5	17	27,6	23,7				
	СТРЕЛА 20 М, УПРАВЛ. ГУСЕК 10 М	5,7	3,4	10,5	15,2	27	21,4				
	СТРЕЛА 20 М, НЕУПРАВЛ. ГУСЕК 10 М	4,6	0,9	13,4	23,7	25,3	16				
	СТРЕЛА 20 М, НЕУПРАВЛ. ГУСЕК 15 М	3	0,45	17,4	28,2	28,3	17				
	СТРЕЛА 25 М, УПРАВЛ. ГУСЕК 10 М	4,5	2,6	11,5	16,2	31,2	25				
	СТРЕЛА 25 М, НЕУПРАВЛ. ГУСЕК 10 М	3,6	1,15	14,4	21,1	29,5	26				
	СТРЕЛА 30 М, УПРАВЛ. ГУСЕК 10 М	3,4	2	12,5	17,2	36,2	31,7				
	СТРЕЛА 30 М, НЕУПРАВЛ. ГУСЕК 10 М	6,5	1,1	7,5	14,3	27,6	25,4				
	СТРЕЛА 30 М, НЕУПРАВЛ. ГУСЕК 15 М	2,8	0,45	15,4	23,3	34,6	30,8				
	3. СТРЕЛОВОЕ ОБОРУДОВАНИЕ С УПГ:										
	СТРЕЛА 15 М	40	5,6	4,3	13,8	14	8				
	СТРЕЛА 15 М, НЕУПРАВЛ. ГУСЕК 10 М	7,6	2,7	12,1	20,6	20,17	13,4				
	СТРЕЛА 15 М, НЕУПРАВЛ. ГУСЕК 15 М	4,7	1,8	16	25,2	23,8	14,4				

ТЕХНИЧЕСКАЯ ХАРАКТЕРИСТИКА ПНЕВМОКОЛЕСНЫХ КРАНОВ

N П/П	МАРКА КРАНА, РАБОЧЕЕ ОБОРУДОВАНИЕ	ГРУЗОПОДЪЕМ- НОСТЬ НА ВЫ- НОСНЫХ ОПО- РАХ, Т		ВЫЛЕТ, М		ВЫСОТА ПОДЪЕМА, М		ГЛУ- БИ- НА ОПУ- СКА- НИЯ, М	РАЗМЕРЫ В ТРАНСПОРТНОМ ПОЛОЖЕНИИ, М		
		НА НА- ИМЕНЬ- ШЕМ ВЫЛЕТЕ	НА НА- ИБОЛЬ- ШЕМ ВЫЛЕТЕ	НАИ- МЕНЬ- ШИЙ	НАИ- БОЛЬ- ШИЙ	НА НА- ИМЕНЬ- ШЕМ ВЫЛЕТЕ	НА НА- ИБОЛЬ- ШЕМ ВЫЛЕТЕ		ДЛИНА	ШИРИ- НА	ВЫСО- ТА
	СТРЕЛА 20 М, НЕУПРАВЛ. ГУСЕК 15 М 4. БАШЕННО-СТРЕЛОВОЕ ОБОРУДОВАНИЕ	4,4	1,5	17,4	28,2	28,8	17	8			
	4.1. БАШНЯ ВЕРТИКАЛЬНАЯ:										
	БАШНЯ 15 М, СТРЕЛА 10 М	16	4,3	5,2	11,7	22,9	16,2				
	БАШНЯ 15 М, СТРЕЛА 15 М	9	2	7,3	16,6	27,4	17				
	БАШНЯ 20 М, СТРЕЛА 10 М	11,6	3,9	6	12,2	27,5	19,7				
	БАШНЯ 20 М, СТРЕЛА 15 М	8	2	7,6	16,9	32,3	21,6				
	БАШНЯ 20 М, СТРЕЛА 20 М	5,5	0,85	9,3	21,8	36,9	24,9				
	БАШНЯ 25 М, СТРЕЛА 10 М	10	3,2	6,8	12,4	32,1	25,7				
	БАШНЯ 25 М, СТРЕЛА 15 М	8	1,9	7,8	17,2	37,3	25				
	БАШНЯ 25 М, СТРЕЛА 20 М	4,4	0,85	9,6	20	41,9	32,5				
	4.2. БАШНЯ ПОД УГЛОМ 3 ГРАД.:										
	БАШНЯ 15 М, СТРЕЛА 15 М	3,8	2	12	16,6	24,6	17				
	БАШНЯ 20 М, СТРЕЛА 15 М	3,4	2	12,4	16,1	29,3	22				
	БАШНЯ 25 М, СТРЕЛА 15 М	3,4	1,9	12,6	17,2	34,2	25				
	4.3. БАШНЯ ПОД УГЛОМ 14 ГРАД.:										
	БАШНЯ 15 М, СТРЕЛА 15 М	1,9	1	15,5	19,6	23,6	16,6				
	БАШНЯ 20 М, СТРЕЛА 15 М	1,3	0,6	16,8	20,7	28,2	21				
	БАШНЯ 25 М, СТРЕЛА 15 М	0,9	0,2	18	21,9	32,9	24,3				
8.	КС-5363В										
	1. ГЛАВНЫЙ ПОДЪЕМ:										
	СТРЕЛА 15 М	36	3,8	4	13,8	14	8	10	14,1	4,69	3,9
	СТРЕЛА 17,5 М	25	3	3,9	15,9	14	8		-	-	-
	СТРЕЛА 20 М	18	2	5,5	18	18,8	10,2		-	-	-

ТЕХНИЧЕСКАЯ ХАРАКТЕРИСТИКА ПНЕВМОКОЛЕСНЫХ КРАНОВ

N П/П	МАРКА КРАНА, РАБОЧЕЕ ОБОРУДОВАНИЕ	ГРУЗОПОДЪЕМ- НОСТЬ НА ВЫ- НОСНЫХ ОПО- РАХ, Т		ВЫЛЕТ, М		ВЫСОТА ПОДЪЕМА, М		ГЛУ- БИ- НА ОПУ- СКА- НИЯ, М	РАЗМЕРЫ В ТРАНСПОРТНОМ ПОЛОЖЕНИИ, М		
		НА НА- ИМЕНЬ- ШЕМ ВЫЛЕТЕ	НА НА- ИБОЛЬ- ШЕМ ВЫЛЕТЕ	НАИ- МЕНЬ- ШИЙ	НАИ- БОЛЬ- ШИЙ	НА НА- ИМЕНЬ- ШЕМ ВЫЛЕТЕ	НА НА- ИБОЛЬ- ШЕМ ВЫЛЕТЕ		ДЛИНА	ШИРИ- НА	ВЫСО- ТА
	СТРЕЛА 22,5 М	18	1,5	5,4	20,1	20,3	11	10			
	СТРЕЛА 25 М	12	0,6	6,5	22,1	22,2	12				
	СТРЕЛА 30 М	8,4	1	7,5	20,3	27,3	21,7				
	СТРЕЛА 32,5 М	8,8	0,5	7	21,8	30,5	24				
	2. ВСПОМОГАТЕЛЬНЫЙ ПОДЪЕМ:										
	СТРЕЛА 15 М, НЕУПРАВЛ. ГУСЕК 15 М	3,4	0,9	16	25,5	23,8	14,4				
	СТРЕЛА 20 М, УПРАВЛ. ГУСЕК 10 М	5,7	3,4	10,5	15,2	27	21,4				
	СТРЕЛА 20 М, НЕУПРАВЛ. ГУСЕК 10 М	4,6	0,9	13,4	24,7	25,3	16				
	СТРЕЛА 20 М, НЕУПРАВЛ. ГУСЕК 15 М	3	0,45	17,4	28,2	28,3	17				
	СТРЕЛА 25 М, НЕУПРАВЛ. ГУСЕК 10 М	3,6	1,15	14,4	21,1	29,5	26				
	СТРЕЛА 30 М, УПРАВЛ. ГУСЕК 10 М	3,4	2	12,5	17,2	36,2	31,7				
	СТРЕЛА 30 М, НЕУПРАВЛ. ГУСЕК 10 М	2,8	0,45	15,4	23,3	34,5	30,6				
	3. СТРЕЛОВОЕ ОБОРУДОВАНИЕ С УПГ:										
	СТРЕЛА 15 М	40	4,8	4	13,8	14,1	8				
	СТРЕЛА 17,5 М	40	3,8	4	15,9	16,5	9,4				
	СТРЕЛА 20 М	20	2,8	6	18	18,6	10,2				
	СТРЕЛА 22,5 М	20	2,5	5	20,1	20,3	11				
	СТРЕЛА 25 М	15	1,4	6,5	22,1	22,2	12				
	СТРЕЛА 30 М	10	2	8,2	20,3	27,3	21,7				
	СТРЕЛА 32 М	10	1,5	8,2	21,8	30,2	24				
	4. БАШЕННО-СТРЕЛОВОЕ ОБОРУДОВАНИЕ:										
	БАШНЯ 15 М, СТРЕЛА 10 М	16	4,3	5,2	11,7	23,9	19,2				
	БАШНЯ 15 М, СТРЕЛА 15 М	9	2	7,3	16,6	27,5	19,4				
	БАШНЯ 25 М, СТРЕЛА 15 М	8	1,9	7,8	17,2	37,3	25				
	БАШНЯ 25 М, СТРЕЛА 20 М	4,4	0,85	9,6	20	41,9	32,5				
	БАШНЯ 32,5 М, СТРЕЛА 20 М С УПГ	3	0,6	12	22	50	39				

15
ТЕХНИЧЕСКАЯ ХАРАКТЕРИСТИКА ПНЕВМОКОЛЕСНЫХ КРАНОВ

N П/П	МАРКА КРАНА, РАБОЧЕЕ ОБОРУДОВАНИЕ	ГРУЗОПОДЪЕМ- НОСТЬ НА ВЫ- НОСНЫХ ОПО- РАХ, Т		ВЫЛЕТ, М		ВЫСОТА ПОДЪЕМА, М		ГЛУ- БИ- НА ОПУ- СКА- НИЯ, М	РАЗМЕРЫ В ТРАНСПОРТНОМ ПОЛОЖЕНИИ, М		
		НА НА- ИМЕНЬ- ШЕМ ВЫЛЕТЕ	НА НА- ИБОЛЬ- ШЕМ ВЫЛЕТЕ	НАИ- МЕНЬ- ШИЙ	НАИ- БОЛЬ- ШИЙ	НА НА- ИМЕНЬ- ШЕМ ВЫЛЕТЕ	НА НА- ИБОЛЬ- ШЕМ ВЫЛЕТЕ		ДЛИНА	ШИРИ- НА	ВЫСО- ТА
9.	КС-6362										
	1. ГЛАВНЫЙ ПОДЪЕМ:										
	СТРЕЛА 15 М	40	6,4	4,5	14	14,5	8,3		9,1	3,46	4
	СТРЕЛА 20 М	26	4,5	5,5	17	19,5	12,3				
	СТРЕЛА 25 М	19	2,7	6,5	20	24,5	16,4				
	СТРЕЛА 30 М	14	1,25	7,25	25						
	СТРЕЛА 35 М	10,5	0,9	8	28	34,9	21,5				
	2. ВСПОМОГАТЕЛЬНЫЙ ПОДЪЕМ:										
	СТРЕЛА 15 М, НЕУПРАВЛ. ГУСЕК 8 М	10	2,7	9,5	18,8	20,3	13,3				
	СТРЕЛА 20 М, НЕУПРАВЛ. ГУСЕК 8 М	9	2,4	10,1	20,8	25	18,6				
	СТРЕЛА 25 М, НЕУПРАВЛ. ГУСЕК 8 М	8,5	1,3	10,7	23,8	30	22,5				
	СТРЕЛА 25 М, НЕУПРАВЛ. ГУСЕК 12 М	5,5	0,7	13,7	27,7	32,5	24,3				
	СТРЕЛА 25 М, УПРАВЛ. ГУСЕК 16 М	7,5	2,6	9,5	19,3						
	СТРЕЛА 25 М, УПРАВЛ. ГУСЕК 20 М	6,8	2,2	10	23,3						
	СТРЕЛА 30 М, НЕУПРАВЛ. ГУСЕК 8 М	6,6	1,25	11,3	26,8						
	СТРЕЛА 30 М, НЕУПРАВЛ. ГУСЕК 12 М	5	0,8	14,3	30,7						
	СТРЕЛА 30 М, УПРАВЛ. ГУСЕК 16 М	6,6	1,25	11,3	26,8						
	СТРЕЛА 30 М, УПРАВЛ. ГУСЕК 20 М	5,5	1,7	11	24						
	СТРЕЛА 35 М, НЕУПРАВЛ. ГУСЕК 8 М	5,5	1	11,9	23,5	39,5	35,6				
	СТРЕЛА 35 М, НЕУПРАВЛ. ГУСЕК 12 М	3,9	0,7	14,9	27,2						
	СТРЕЛА 35 М, УПРАВЛ. ГУСЕК 16 М	4,1	1,6	11	25,5						
	СТРЕЛА 35 М, УПРАВЛ. ГУСЕК 20 М	3,8	0,8	11,5	25	42	54				
10.	КС-7361(К-631)										
	1. ГЛАВНЫЙ ПОДЪЕМ										
	СТРЕЛА 15 М	63	5	4,2	15	14	6	3	20,65	3,15	4

ТЕХНИЧЕСКАЯ ХАРАКТЕРИСТИКА ПНЕВМОКОЛЕСНЫХ КРАНОВ

N П/П	МАРКА КРАНА, РАБОЧЕЕ ОБОРУДОВАНИЕ	ГРУЗОПОДЪЕМ- НОСТЬ НА ВЫ- НОСНЫХ ОПО- РАХ, Т		ВЫЛЕТ, М		ВЫСОТА ПОДЪЕМА, М		ГЛУ- БИ- НА ОПУ- СКА- НИЯ, М	РАЗМЕРЫ В ТРАНСПОРТНОМ ПОЛОЖЕНИИ, М		
		НА НА- ИМЕНЬ- ШЕМ ВЫЛЕТЕ	НА НА- ИБОЛЬ- ШЕМ ВЫЛЕТЕ	НАИ- МЕНЬ- ШИЙ	НАИ- БОЛЬ- ШИЙ	НА НА- ИМЕНЬ- ШЕМ ВЫЛЕТЕ	НА НА- ИБОЛЬ- ШЕМ ВЫЛЕТЕ		ДЛИНА	ШИРИ- НА	ВЫСО- ТА
	СТРЕЛА 24 М СТРЕЛА 31 М СТРЕЛА 38 М	31 20 12	2 2 1,75	6 7,5 9	24 25 26	21,35 25,4 34,1	6,65 17,7 28,5	3			
	2. ВСПОМОГАТЕЛЬНЫЙ ПОДЪЕМ:										
	СТРЕЛА 24 М, УПРАВЛ. ГУСЕК 10 М	12	6	10,5	15,6	30,2	24,4				
	СТРЕЛА 24 М, УПРАВЛ. ГУСЕК 15 М	8	3,5	12,74	20,3	34,7	26,8				
	СТРЕЛА 24 М, УПРАВЛ. ГУСЕК 20 М	4,5	2	15,2	23,2	40,9	34,3				
	СТРЕЛА 31 М, УПРАВЛ. ГУСЕК 10 М	8	5	12,03	17,18	37,5	31,7				
	СТРЕЛА 31 М, УПРАВЛ. ГУСЕК 15 М	6	3	14,3	20,01	43	35,2				
	СТРЕЛА 31 М, УПРАВЛ. ГУСЕК 20 М	3,76	1,75	16,8	24,8	48,8	39,8				
	СТРЕЛА 38 М, УПРАВЛ. ГУСЕК 10 М	5	3	13,6	18,7	43,9	38,2				
	СТРЕЛА 38 М, УПРАВЛ. ГУСЕК 15 М	4	2,5	15,9	23,55	48,7	40				
	СТРЕЛА 38 М, УПРАВЛ. ГУСЕК 20 М	2,75	1,5	16,44	25,35	55	47,5				
11.	КС-1001							3	22,1	4,15	4,3
	1. ГЛАВНЫЙ ПОДЪЕМ:										
	СТРЕЛА 15 М	100	12	4,7	14						
	СТРЕЛА 25 М	50	7,5	6,6	20						
	СТРЕЛА 35 М	28	3	9	30						
	СТРЕЛА 45 М	15	1,25	12	35						
	2. ВСПОМОГАТЕЛЬНЫЙ ПОДЪЕМ:										
	СТРЕЛА 15 М, УПРАВЛ. ГУСЕК 10 М	16	8	9,5	14,3						
	СТРЕЛА 15 М, УПРАВЛ. ГУСЕК 15 М	10	5	11,9	19,1						
	СТРЕЛА 25 М, УПРАВЛ. ГУСЕК 10 М	16	8	11,4	16,2						
	СТРЕЛА 25 М, УПРАВЛ. ГУСЕК 15 М	10	5	13	21						
	СТРЕЛА 25 М, УПРАВЛ. ГУСЕК 20 М	6,5	3,5	16,2	25,8						

ТЕХНИЧЕСКАЯ ХАРАКТЕРИСТИКА ПНЕВМОКОЛЕСНЫХ КРАНОВ

N П/П	МАРКА КРАНА, РАБОЧЕЕ ОБОРУДОВАНИЕ	ГРУЗОПОДЪЕМ- НОСТЬ НА ВЫ- НОСНЫХ ОПО- РАХ, Т		ВЫЛЕТ, М		ВЫСОТА ПОДЪЕМА, М		ГЛУ- БИ- НА ОПУ- СКА- НИЯ, М	РАЗМЕРЫ В ТРАНСПОРТНОМ ПОЛОЖЕНИИ, М		
		НА НА- ИМЕНЬ- ШЕМ ВЫЛЕТЕ	НА НА- ИБОЛЬ- ШЕМ ВЫЛЕТЕ	НАИ- МЕНЬ- ШИЙ	НАИ- БОЛЬ- ШИЙ	НА НА- ИМЕНЬ- ШЕМ ВЫЛЕТЕ	НА НА- ИБОЛЬ- ШЕМ ВЫЛЕТЕ		ДЛИНА	ШИРИ- НА	ВЫСО- ТА
	СТРЕЛА 35 М, УПРАВЛ. ГУСЕК 10 М	14	8	13,9	18,6			3			
	СТРЕЛА 35 М, УПРАВЛ. ГУСЕК 15 М	10	5	16,4	23,4						
	СТРЕЛА 35 М, УПРАВЛ. ГУСЕК 20 М	5	3	18,9	28,3						
	СТРЕЛА 45 М, УПРАВЛ. ГУСЕК 10 М	7	5	17,1	21,7						
	СТРЕЛА 45 М, УПРАВЛ. ГУСЕК 15 М	5	3,5	19,7	26,5						
	СТРЕЛА 45 М, УПРАВЛ. ГУСЕК 20 М	3,5	2,5	22,2	31,4						

1. ОБЩИЕ СВЕДЕНИЯ И ОСНОВНЫЕ ТЕХНИЧЕСКИЕ ХАРАКТЕРИСТИКИ
КРАНА К-161 (КС-4361)

ТИП КРАНА СТРЕЛОВОЙ, САМОХОДНЫЙ, ПОЛНОПОВОРОТНЫЙ, НА ПНЕВМОКОЛЕСНОМ ХОДУ

ГРУЗОПОДЪЕМНОСТЬ НАИБОЛЬШАЯ, Т 16

ТИП ПРИВОДА :

МЕХАНИЗМА ПЕРЕДВИЖЕНИЯ МЕХАНИЧЕСКИЙ С ГИДРОТРАНСФОРМАТОРОМ

МЕХАНИЗМОВ НА ПОВОРОТНОЙ ПЛАТФОРМЕ ГИДРОМЕХАНИЧЕСКИЙ

ВЫНОСНЫХ ОПОР ГИДРАВЛИЧЕСКИЙ

ДОПУСТИМЫЕ НА ВЫСОТЕ 10 М ПРИ РАБОТЕ КРАНА:

ДАВЛЕНИЕ ВЕТРА, КГС/М² 15

СКОРОСТЬ ВЕТРА, М/С 15

СТРЕЛОВОЕ ОБОРУДОВАНИЕ :

ОСНОВНОЕ СТРЕЛА РЕШЕТЧАТАЯ ДЛИНОЙ 10 М

СМЕННОЕ СТРЕЛА РЕШЕТЧАТАЯ ДЛИНОЙ 10 М

И ТРИ ВСТАВКИ ДЛИНОЙ ПО 5 М;

ГУСЕК ДЛИНОЙ 6 М К СТРЕЛАМ

ДЛИНОЙ 10 М; 15 М; 20 М И 25 М

ПОДВЕСКА СТРЕЛЫ ГИБКАЯ

ГРУЗОПОДЪЕМНОСТЬ НАИБОЛЬШАЯ, Т:

ГЛАВНЫЙ ПОДЪЕМ 16

ВСПОМОГАТЕЛЬНЫЙ ПОДЪЕМ 2

ВЫЛЕТ НАИМЕНЬШИЙ, М:

ГЛАВНЫЙ ПОДЪЕМ 3,75

ВСПОМОГАТЕЛЬНЫЙ ПОДЪЕМ 10

ВЫСОТА ПОДЪЕМА, М:

ГЛАВНЫЙ ПОДЪЕМ 8,8

ВСПОМОГАТЕЛЬНЫЙ ПОДЪЕМ 10,5

ГРУЗОВЫСОТНАЯ ХАРАКТЕРИСТИКА КРАНА
СО СТРЕЛОВЫМ ОБОРУДОВАНИЕМ
ГЛАВНЫЙ ПОДЪЕМ

ВЫЛЕТ, М	ГРУЗОПОДЪЕМНОСТЬ, Т		ВЫСОТА ПОДЪЕМА КРЮКА, М
	БЕЗ ОПОР	НА ОПОРАХ	
	ДЛИНА СТРЕЛЫ 10 М		
3,75	9	16	8,8
6	5	8	8,3
7,5	3,75	5,75	7,5
10	2,3	3	3,7
	ДЛИНА СТРЕЛЫ 15 М		
5	5,5	9	13,5
8	3	4,8	12,5
11	1,8	3	10,6
13,5	1,1	2	7,8
	ДЛИНА СТРЕЛЫ 20 М		
6,5	3,25	5,25	18,3
11	1,6	2,5	16,4
14	1,1	1,65	14,6
17	0,75	1,1	11,4
	ДЛИНА СТРЕЛЫ 25 М		
7,5	2,25	4	22,8
14	0,75	1,5	20,8
17,5	0,4	1	18,5
23		0,3	11,4

К-161 (КС-4361)

ГРУЗОВЫСОТНАЯ ХАРАКТЕРИСТИКА КРАНА
ГЛАВНЫЙ И ВСПОМОГАТЕЛЬНЫЙ ПОДЪЕМ

ДЛИНА СТРЕЛЫ, М	ВЫЛЕТ, М		ГРУЗОПОДЪЕМНОСТЬ Т		ВЫСОТА ПОДЪЕМА (ВСПО- МОГА- ТЕЛЬ- НЫЙ ПОДЪЕМ) М
	НАИМЕНЬ- ШИЙ (ГЛАВНЫЙ ПОДЪЕМ)	НАИБОЛЬ- ШИЙ (ВСПОМО- ГАТЕЛЬ- НЫЙ ПОДЪЕМ)	ГЛАВНЫЙ ПОДЪЕМ	ВСПОМОГА- ТЕЛЬНЫЙ ПОДЪЕМ	
10	4	10	12	2	10,5
	5	11	8	1,7	9,5
15	5	11	7	2	15
	6	12	5	1,7	14,7
20	6,5	12,5	4	1,75	20,5
	8	14	3	1,4	19,5
25	7	13	3	1,75	25,5
	9	15	2,25	1,25	24

ПРИМЕЧАНИЕ:

ДОПУСКАЕТСЯ ОДНОВРЕМЕННЫЙ ПОДЪЕМ ГРУЗА ОСНОВНЫМ И ВСПОМОГАТЕЛЬНЫМ КРЮКАМИ ТОЛЬКО НА ВЫНОСНЫХ ОПОРАХ. ПРИ ЭТОМ МАССА ГРУЗА НЕ ДОЛЖНА ПРЕВЫШАТЬ ГРУЗОПОДЪЕМНОСТЬ НА ВСПОМОГАТЕЛЬНОМ КРЮКЕ

ГЛУБИНА ОПУСКАНИЯ, М 3

ЗАДНИЙ ГАБАРИТ, М 3,05

ДОПУСТИМЫЙ УКЛОН МЕСТНОСТИ ПРИ РАБОТЕ КРАНА, ГРАД:
НА ВЫНОСНЫХ ОПОРАХ 1,5
БЕЗ ВЫНОСНЫХ ОПОР 3

УКЛОН, ПРЕОДОЛЕВАЕМЫЙ В
ТРАНСПОРТНОМ ПОЛОЖЕНИИ, ГРАД. 15

СКОРОСТИ ПОДЪЕМА (РЕГУЛИРОВАНИЕ
БЕССТУПЕНЧАТОЕ), М/МИН:
ГЛАВНОГО КРЮКА-ПРИ СТРЕЛЕ 10 И 15 М 0 - 10
ПРИ СТРЕЛЕ 20 И 25 М 0 - 50
ВСПОМОГАТЕЛЬНОГО КРЮКА 0 - 50

ВРЕМЯ ПОДЪЕМА СТРЕЛЫ ДЛИНОЙ 10 М
В ДИАПАЗОНЕ ВЫЛЕТОВ, МИН 0,3 - 3

ЧАСТОТА ВРАЩЕНИЯ, ОБ/МИН 0,3 - 2,8

ТРАНСПОРТНАЯ СКОРОСТЬ ПЕРЕДВИЖЕНИЯ КРАНА, М/МИН:
СО СТРЕЛОЙ 10 М 250
НА БУКСИРЕ СО СТРЕЛОЙ 10 М 333

УГОЛ ПОВОРОТА С ГРУЗОМ И БЕЗ ГРУЗА, ГРАД. 360

РАБОЧАЯ СКОРОСТЬ ПЕРЕДВИЖЕНИЯ КРАНА, М/МИН 50

ПЕРЕДВИЖЕНИЕ ПРИ СТРЕЛАХ 10 И 15 М, НАПРАВЛЕН-
КРАНА С ГРУЗОМ НЫХ ВДОЛЬ ПРОДОЛЬНОЙ ОСИ ХОДОВОЙ
ЧАСТИ, КРАН МОЖЕТ ПЕРЕДВИГАТЬСЯ
С ГРУЗОМ ПО РОВНОЙ ПЛОЩАДКЕ С
ТВЕРДЫМ ПОКРЫТИЕМ С УГЛОМ НАКЛО-
НА ДО 3 ГРАД. ПРИ ЭТОМ МАССА ГРУ-
ЗА ДОЛЖНА СООТВЕТСТВОВАТЬ ГРУЗОВОЙ
ХАРАКТЕРИСТИКЕ ДЛЯ ДАННОГО ВЫЛЕ-
ТА БЕЗ ВЫНОСНЫХ ОПОР.

К-161 (КС-4361)

**ГРУЗОВАЯ ХАРАКТЕРИСТИКА КРАНА
ПРИ ПЕРЕДВИЖЕНИИ С ГРУЗОМ**

ДЛИНА СТРЕЛЫ, М	ВЫЛЕТ, М	ГРУЗО- ПОДЪЕМНОСТЬ, Т
10	3,75	6,75
	6	3,75
	7,5	2,8
	10	1,75
15	5	4,15
	8	2,25
	11	1,35
	13,5	0,85

НАГРУЗКА НА КОЛЕСА, Т:	
ПРИ РАБОТЕ КРАНА (НАИБОЛЬШАЯ)	8,34
ПРИ ТРАНСПОРТИРОВКЕ СО СТРЕЛОЙ 10 М	3,72
НАГРУЗКА НА ОСЬ В ТРАНСПОРТНОМ ПОЛОЖЕНИИ (НАИБОЛЬШАЯ) СО СТРЕЛОЙ 10 М, Т	14,9
ДАВЛЕНИЕ ОТ ВЫНОСНЫХ ОПОР НА КЛЕТКУ (МАКСИМАЛЬНОЕ), Т:	
ПЕРЕДНЕЙ ОПОРЫ	21,3
ЗАДНЕЙ ОПОРЫ	17,56
РАЗМЕРЫ ОПОРНОГО КОНТУРА КРАНА, М:	
ПРОДОЛЬНЫЙ	4,2
ПОПЕРЕЧНЫЙ	3,6
НОМЕР КРЮКА ПО ГОСТ 6627-66 И ЕГО ГРУЗОПОДЪЕМНОСТЬ :	
ГЛАВНЫЙ ПОДЪЕМ	18А ; 16 Т;
ВСПОМОГАТЕЛЬНЫЙ ПОДЪЕМ	11А ; 3,2 Т;

РАЗМЕРЫ В ТРАНСПОРТНОМ ПОЛОЖЕНИИ, М:	
ДЛИНА	14,5
ШИРИНА	3,15
ВЫСОТА	3,93
МАССА КРАНА СО СТРЕЛОЙ 10 М,Т	23,7
ДИЗЕЛЬ	СМД-14А
НОМИНАЛЬНАЯ МОЩНОСТЬ, Л.С.	75
БАЗА, М	4,12
КОЛЕЯ ПЕРЕДНИХ И ЗАДНИХ КОЛЕС, М	2,4
КОЛЕСНАЯ ФОРМУЛА	4 X 4
ЧИСЛО ОСЕЙ (ПЕРЕДНИХ X ЗАДНИХ)	1 X 1
ДОРОЖНЫЙ ПРОСВЕТ, ММ	275
НАИМЕНЬШИЙ РАДИУС ПОВОРОТА ПО ГАБАРИТУ ПЕРЕДНЕГО КОЛЕСА, М :	12,1
УГОЛ ПЕРЕДНЕГО ВЪЕЗДА, ГРАД.	37
УГОЛ ЗАДНЕГО СЪЕЗДА, ГРАД.	25

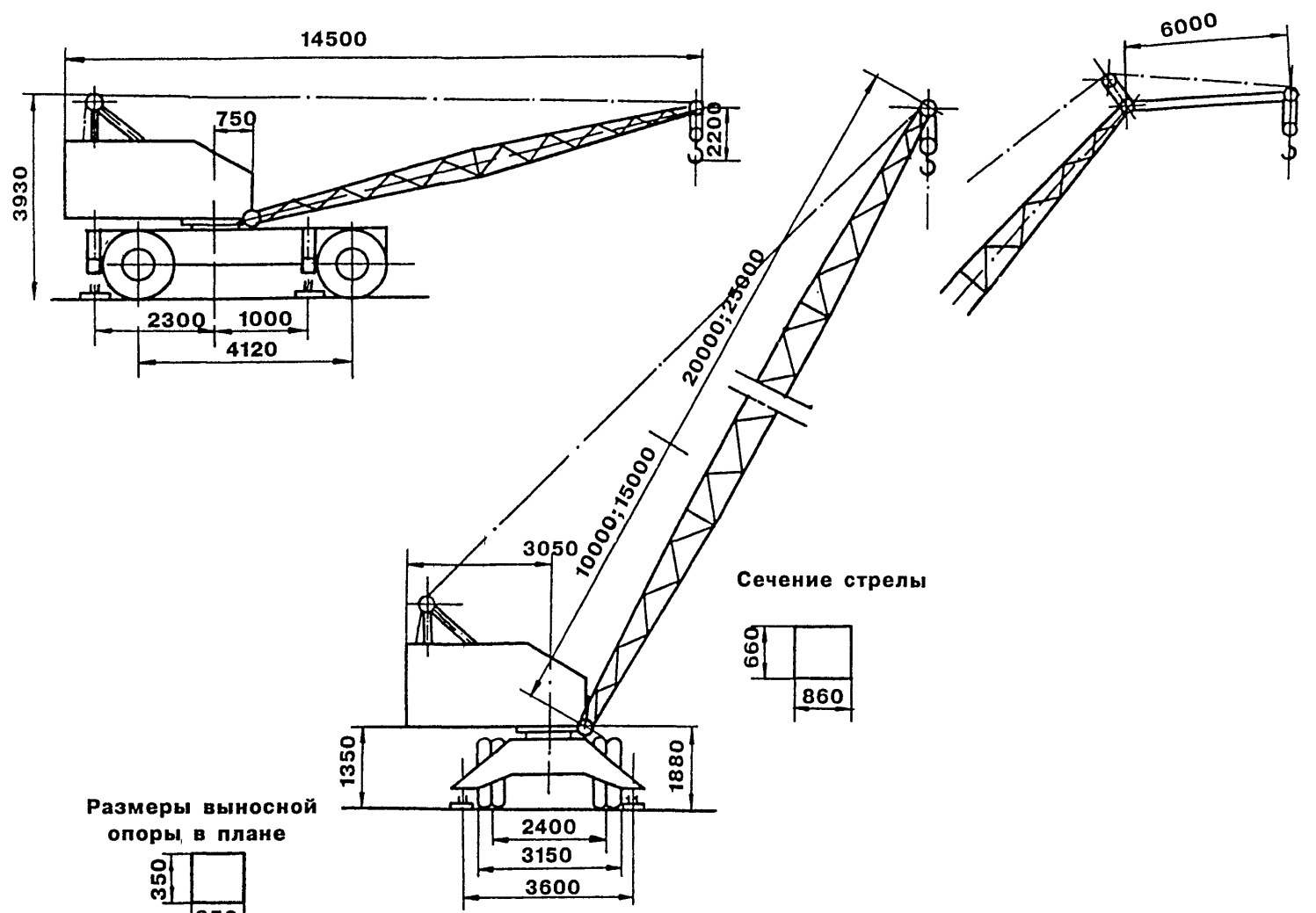

КС - 161 (КС - 4361)

Графики грузоподъемности и высоты подъема

Длина стрел 10 и 20м

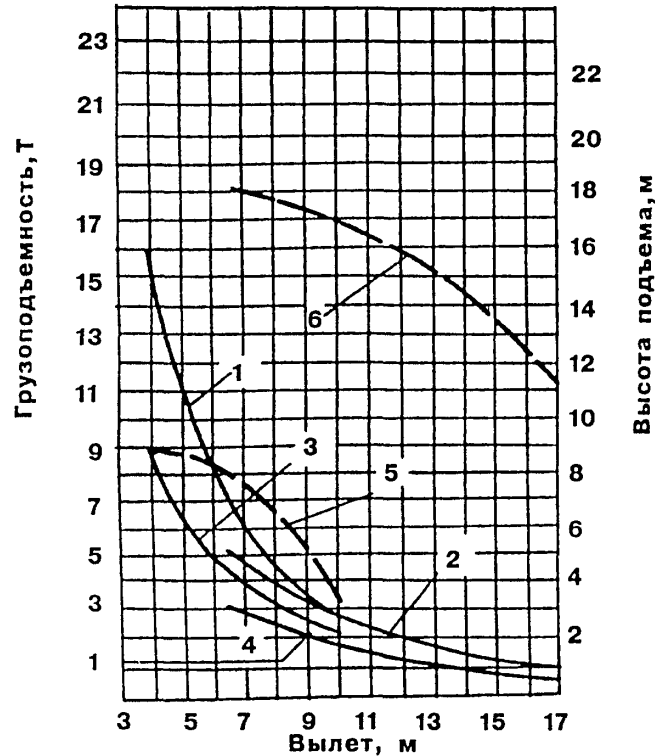
Графики грузоподъемности

- 1 - стрела 10м, на опорах
- 2 - стрела 20м, на опорах
- 3 - стрела 10м, без опор
- 4 - стрела 20м, без опор

Графики высоты подъема

- 5 - стрела 10м
- 6 - стрела 20м

Длина стрел 15 и 25м

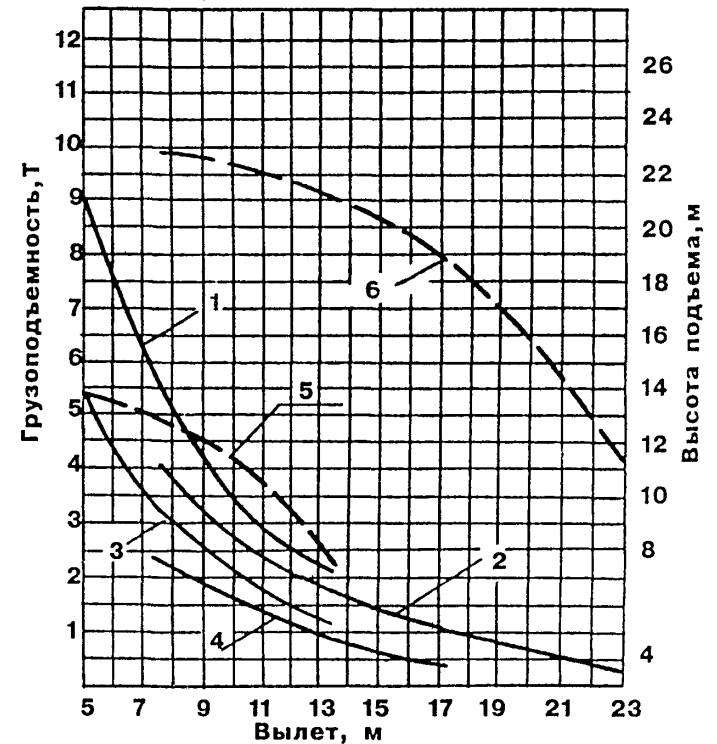
Графики грузоподъемности

- 1 - стрела 15м, на опорах
- 2 - стрела 25м, на опорах
- 3 - стрела 15м, без опор
- 4 - стрела 25м, без опор

Графики высоты подъема

- 5 - стрела 15м
- 6 - стрела 25м

2. ОБЩИЕ СВЕДЕНИЯ И ОСНОВНЫЕ ТЕХНИЧЕСКИЕ ХАРАКТЕРИСТИКИ
КРАНА КС-4361А

ТИП КРАНА	СТРЕЛОВОЙ, САМОХОДНЫЙ, ПОЛНОПОВОРОТНЫЙ, НА ПНЕВМОКОЛЕСНОМ ХОДУ	ВЫЛЕТ НАИМЕНЬШИЙ, М:	
		ГЛАВНЫЙ ПОДЪЕМ	3,8
		ВСПОМОГАТЕЛЬНЫЙ ПОДЪЕМ	9,6
ГРУЗОПОДЪЕМНОСТЬ	НАИБОЛЬШАЯ, Т	16	
ТИП ПРИВОДА :		ВЫСОТА ПОДЪЕМА, М:	
МЕХАНИЗМА ПЕРЕДВИЖЕНИЯ	МЕХАНИЧЕСКИЙ С ГИДРО-ТРАНСФОРМАТОРОМ	ГЛАВНЫЙ ПОДЪЕМ	10
МЕХАНИЗМОВ НА ПОВОРОТНОЙ ПЛАТФОРМЕ	МЕХАНИЧЕСКИЙ	ВСПОМОГАТЕЛЬНЫЙ ПОДЪЕМ	12,4
ВЫНОСНЫХ ОПОР	ГИДРАВЛИЧЕСКИЙ	ГЛУБИНА ОПУСКАНИЯ, М	3
ДОПУСТИМЫЙ СКОРОСТНОЙ НАПОР ВЕТРА НА ВЫСОТЕ 10М ДЛЯ РАБОЧЕГО СОСТОЯНИЯ КРАНА, КГС/М ²		15	
РАБОЧЕЕ ОБОРУДОВАНИЕ	СТРЕЛА С ГУСЬКОМ, БАШНЯ СО СТРЕЛОЙ	ЗАДНИЙ ГАБАРИТ, М	3,175
СТРЕЛОВОЕ ОБОРУДОВАНИЕ :		РАСЧЕТНЫЙ УГОЛ НАКЛОНА, ГРАД.:	
СТРЕЛА ОСНОВНАЯ		НА ВЫНОСНЫХ ОПОРАХ	1,5
СТРЕЛА ОСНОВНАЯ СО ВСТАВКАМИ		БЕЗ ВЫНОСНЫХ ОПОР	3
ДЛИНОЙ ПО 5 М	15,5 М; 20,5 М; 25,5 М	ТРЕБОВАНИЯ К ПЛОЩАДКЕ, ПО КОТОРОЙ ДОПУСКАЕТСЯ ПЕРЕМЕЩЕНИЕ КРАНА С ГРУЗОМ НА КРЮКЕ	ПЛОЩАДКА С ТВЕРДЫМ ПОКРЫТИЕМ, УГОЛ НАКЛОНА НЕ БОЛЕЕ 3 ГРАД.
ГУСЕК	6 М	УКЛОН, ПРЕОДОЛЕВАЕМЫЙ КРАНОМ, ГРАД:	15
БАШЕННО-СТРЕЛОВОЕ ОБОРУДОВАНИЕ :		СКОРОСТЬ ПОДЪЕМА, М/МИН	0-20
БАШНЯ	15 М; 20 М	СКОРОСТЬ ОПУСКАНИЯ, М/МИН	0-20
СТРЕЛА	10,5 М	СКОРОСТЬ ПОСАДКИ, М/МИН	0,4
ПОДВЕСКА РАБОЧЕГО ОБОРУДОВАНИЯ	ГИБКАЯ	ЧАСТОТА ВРАЩЕНИЯ, ОБ/МИН	0,4 - 2,8
ГРУЗОПОДЪЕМНОСТЬ	НАИБОЛЬШАЯ, Т:	СКОРОСТЬ ПЕРЕДВИЖЕНИЯ КРАНА, М/МИН:	
ГЛАВНЫЙ ПОДЪЕМ	16	С ГРУЗОМ 10 Т ПРИ ПОЛОЖЕНИИ СТРЕЛЫ НАЗАД	50
ВСПОМОГАТЕЛЬНЫЙ ПОДЪЕМ	3,2	БЕЗ ГРУЗА	300
		НА БУКСИРЕ	333,3
		ЗОНА РАБОТЫ, ГРАД.	360

КС-4361А

ОГРАНИЧЕНИЯ ОДНОВРЕМЕННОСТИ ВЫПОЛНЕНИЯ РАБОЧИХ ОПЕРАЦИЙ:

НЕ ДОПУСКАЕТСЯ:

- ВРАЩЕНИЕ ПОВОРОТНОЙ ЧАСТИ ПРИ ПЕРЕДВИЖЕНИИ;
- ПОДЪЕМ ИЛИ ОПУСКАНИЕ ГРУЗА ОДНОВРЕМЕННО ДВУМЯ КРЮКАМИ С ВРАЩЕНИЕМ ПОВОРОТНОЙ ЧАСТИ

НАИБОЛЬШАЯ НАГРУЗКА НА ГРУНТ, Т:

ОТ ВЫНОСНОЙ ОПОРЫ ПРИ РАБОТЕ КРАНА:

ПЕРЕДНЕЙ 22,34
ЗАДНЕЙ 19,04

ОТ КОЛЕСА ПРИ РАБОТЕ КРАНА:

ПЕРЕДНЕГО 8,35
ЗАДНЕГО 5,76

ОТ КОЛЕСА ПРИ ТРАНСПОРТИРОВКЕ КРАНА:

ПЕРЕДНЕГО 1,96
ЗАДНЕГО 3,95

ОТ ОСИ ПРИ ТРАНСПОРТИРОВКЕ КРАНА

15,78

РАЗМЕРЫ ОПОРНОГО КОНТУРА КРАНА, М

ПРОДОЛЬНЫЙ 4,2
ПОПЕРЕЧНЫЙ 3,6

НОМЕР КРЮКА ПО ГОСТ 6627-74 И ГРУЗОПОДЪЕМНОСТЬ:

ГЛАВНЫЙ ПОДЪЕМ 18А-1; 16 Т
ВСПОМОГАТЕЛЬНЫЙ ПОДЪЕМ 11А-1; 3,2 Т

РАЗМЕРЫ В ТРАНСПОРТНОМ ПОЛОЖЕНИИ, М:

ДЛИНА 14,5
ШИРИНА 3,15
ВЫСОТА 3,9

МАССА КРАНА В РАБОЧЕМ СОСТОЯНИИ, Т

23

МАССА ПРОТИВОВЕСА, Т

1,4

ПРИВОДНОЙ ДВИГАТЕЛЬ:

ТИП ДИЗЕЛЬНЫЙ, СМД-14АН
МОЩНОСТЬ, Л.С. 80

БАЗА, М

4,12

КОЛЕЯ, М

2,4

НАИМЕНЬШИЙ РАДИУС ПОВОРОТА, М

12,1

ГРУЗОВЫСОТНАЯ ХАРАКТЕРИСТИКА КРАНА КС-4361А
ГЛАВНЫЙ ПОДЪЕМ

ВЫЛЕТ, М	ГРУЗОПОДЪЕМ- НОСТЬ, Т		ВЫСОТА ПОДЪЕМА, М
	НА ВЫ- НОСНЫХ ОПОРАХ	БЕЗ ВЫ- НОСНЫХ ОПОР	
СТРЕЛА ДЛИНОЙ 10,5 М			
3,8	16	9	10
6	8	5	9,4
7,5	6	3,7	8,4
10	3,4	2,3	5,3
СТРЕЛА ДЛИНОЙ 15,5 М			
5	9	5,3	15
8	4,5	2,9	14
11	3	1,8	11,9
13,5	2	1,1	9,1
СТРЕЛА ДЛИНОЙ 20,5 М			
6,5	5,3	3,1	20
11	2,5	1,5	18,1
14	1,65	1,0	16
17	1,2	0,7	12,8
СТРЕЛА ДЛИНОЙ 25,5 М			
7,5	3,5	2	25
14	1,5	0,7	22,1
17,5	1	0,4	19,6
23	0,5		12,8

КС-4361А

ГРУЗОВЫСОТНАЯ ХАРАКТЕРИСТИКА КРАНА КС-4361А
ГЛАВНЫЙ И ВСПОМОГАТЕЛЬНЫЙ ПОДЪЕМ

ДЛИНА СТРЕЛЫ, М	ВЫЛЕТ, М		ГРУЗОПОДЪЕМНОСТЬ Т		ВЫСОТА ПОДЪЕМА ВСПОМО- ГАТЕЛЬ- НОГО КРЮКА, М
	ВСПОМО- ГАТЕЛЬ- НОГО КРЮКА	ГЛАВНО- ГО КРЮ- КА	НА ВСПОМО- ГАТЕЛЬ- НОМ КРЮКЕ	НА ГЛАВ- НОМ КРЮ- КЕ	
10,5	9,6	3,8	3,2	12	12,4
	12	6	2,35	7	10
15,5	10,8	5	3	7	17,3
	14	8	1,9	4	14,9
20,5	12,3	6,5	2	4	22
	17	11	1,2	2,2	18,7
25,5	13,3	7,5	1,6	3	27,1
	20	14	0,5	1	22,6

ПРИМЕЧАНИЕ :
ДОПУСКАЕТСЯ ОДНОВРЕМЕННЫЙ ПОДЪЕМ ГРУЗА ГЛАВНЫМ И
ВСПОМОГАТЕЛЬНЫМ КРЮКАМИ (ТОЛЬКО НА ВЫНОСНЫХ ОПО-
РАХ), ПРИ ЭТОМ МАССА ГРУЗА НЕ ДОЛЖНА ПРЕВЫШАТЬ
ГРУЗОПОДЪЕМНОСТЬ НА ВСПОМОГАТЕЛЬНОМ КРЮКЕ.

ГРУЗОВЫСОТНАЯ ХАРАКТЕРИСТИКА КРАНА КС-4361А
С БАШЕННО-СТРЕЛОВЫМ ОБОРУДОВАНИЕМ

БАШНЯ 15 М, СТРЕЛА 10,5 М					
ВЫЛЕТ, М	4,2	6,2	8	10	11
ГРУЗОПОДЪЕМНОСТЬ, Т	8	5	3,5	2,3	1,8
ВЫСОТА ПОДЪЕМА, М	25,5	24,7	23,6	21,5	19,7
БАШНЯ 20 М, СТРЕЛА 10,5 М					
ВЫЛЕТ, М	4,2	6,2	8	10	11
ГРУЗОПОДЪЕМНОСТЬ, Т	6,5	4	3	2	1,5
ВЫСОТА ПОДЪЕМА, М	30,5	29,7	28,6	26,5	24,7

ЗАКЛЮЧЕНИЕ ПО УСТОЙЧИВОСТИ КРАНА

ПРИ СКОРОСТИ ВЕТРА 33 М/С ИЛИ СКОРОСТНОМ
НАПЕРЕ 70 КГ/М² КРАН МОЖНО ОСТАВЛЯТЬ НА ХРАНЕНИЕ
В СЛЕДУЮЩИХ ПОЛОЖЕНИЯХ:

КРАН СО СТРЕЛОЙ БЕЗ ГУСЬКА:

СТРЕЛА 10,5 М И 15,5 М НА ЛЮБОМ РАБОЧЕМ ВЫЛЕ-
ТЕ, КРАН НА ОПОРАХ И БЕЗ ОПОР;

СТРЕЛА 20,5 М И 25,5 М НА ЛЮБОМ РАБОЧЕМ ВЫЛЕ-
ТЕ, КРАН НА ОПОРАХ И БЕЗ ОПОР.

КРАН СО СТРЕЛОЙ С ГУСЬКОМ:

СТРЕЛА 10,5 М; 15,5 М; 20,5 М И 25,5 М НА ЛЮБОМ
РАБОЧЕМ ВЫЛЕТЕ, КРАН НА ОПОРАХ.

БАШНЯ СО СТРЕЛОЙ ДЛИНОЙ 10,5 М:

БАШНЯ ВЫСОТОЙ 15 М СО СТРЕЛОЙ ДЛИНОЙ 10,5 М НА
ЛЮБОМ РАБОЧЕМ ВЫЛЕТЕ, КРАН НА ОПОРАХ.

БАШНЯ ВЫСОТОЙ 20 М СО СТРЕЛОЙ ДЛИНОЙ 10,5 М НА
ЛЮБОМ НАИБОЛЬШЕМ РАБОЧЕМ ВЫЛЕТЕ, КРАН НА ОПО-
РАХ.

КС-4361А

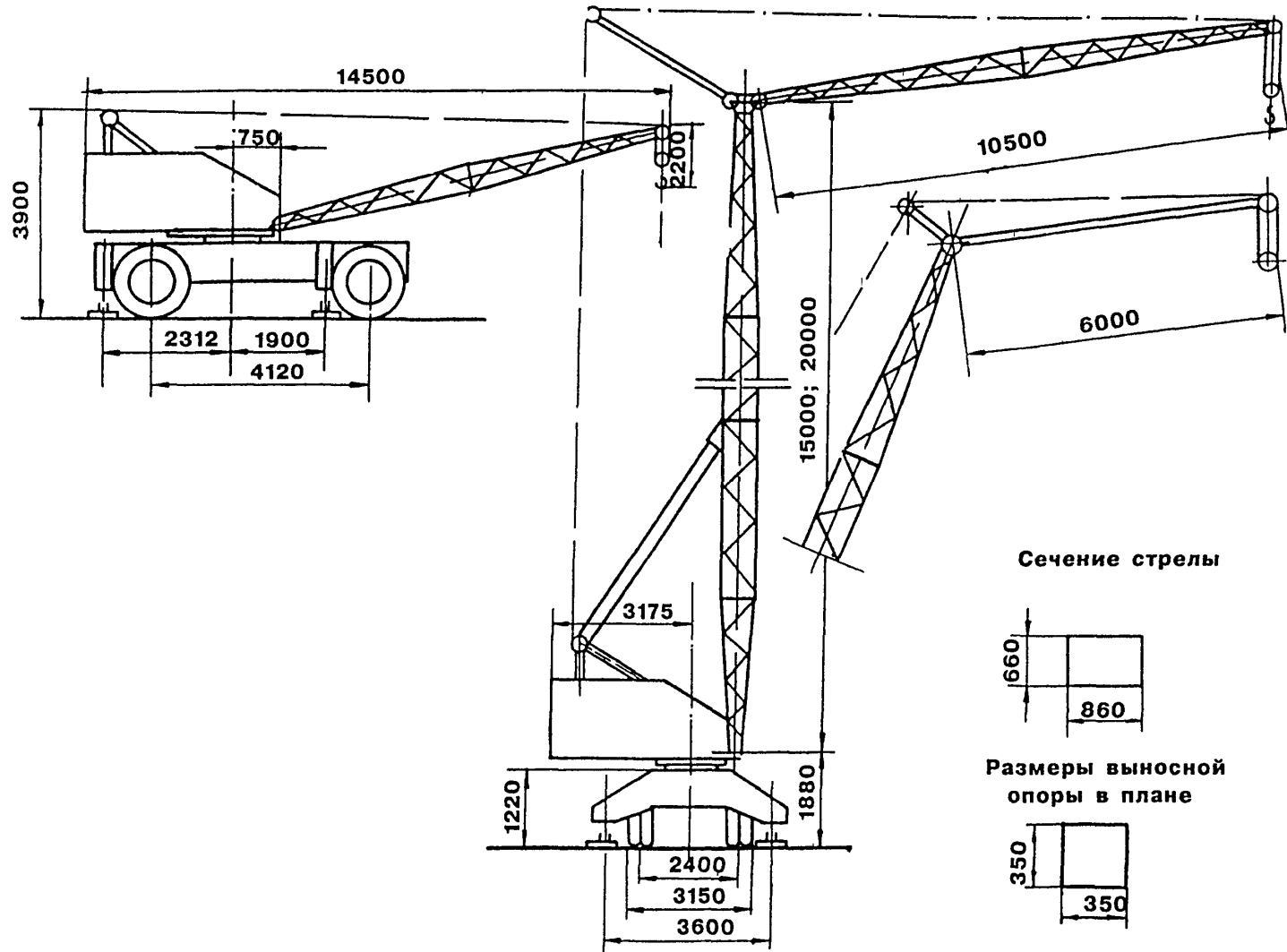

КС - 4361 А

Графики грузоподъемности и высоты подъема
Главный подъем

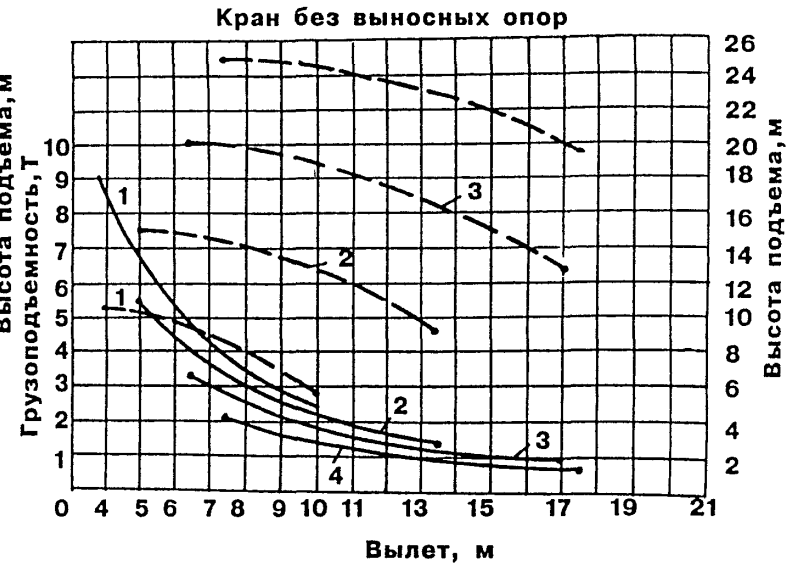
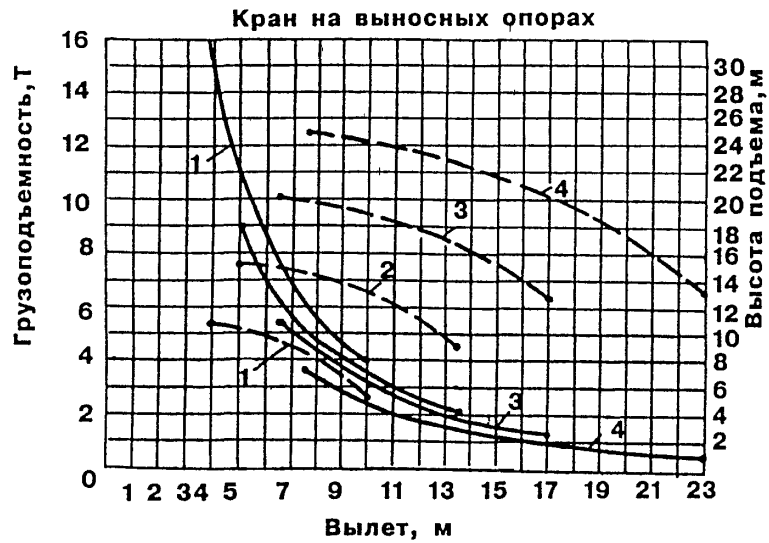

1 - стрела 10,5 м; 2 - стрела 15,5 м; 3 - стрела 25,5 м; 4 - стрела 25,5 м

Графики грузоподъемности и высоты подъема крана с башней

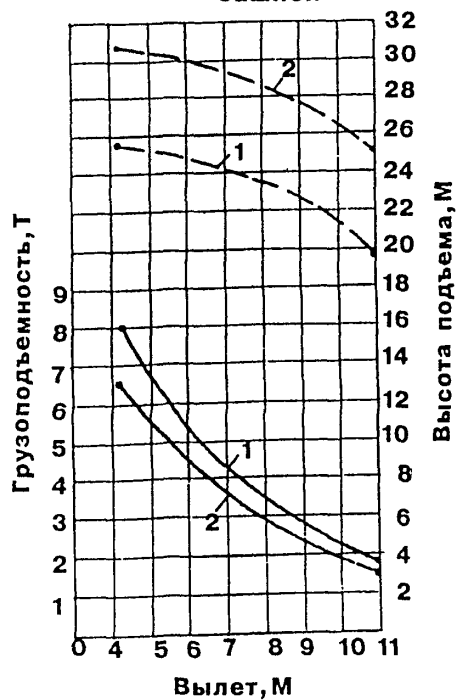

- 1 - для башни высотой 15 м
2 - для башни высотой 20 м

Графики грузоподъемности и высоты подъема крана на опорах, стрела с гуськом 6 м

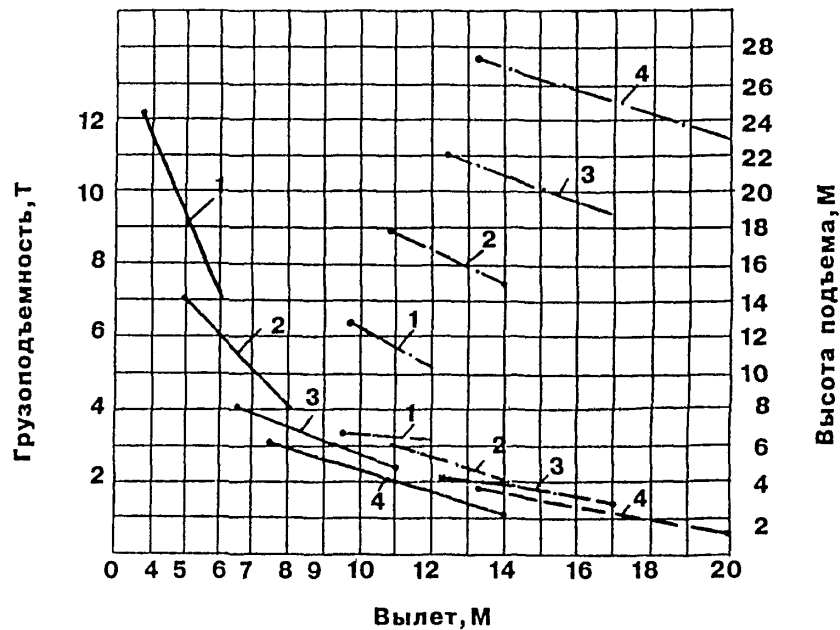

- 1 - для стрелы 10,5 м 3 - для стрелы 20,5 м
2 - для стрелы 15,5 м 4 - для стрелы 25,5 м

Условные обозначения:

- Грузоподъемность основного крюка
- - - - - Высота подъема вспомогательного крюка
- - - - - Грузоподъемность вспомогательного крюка

3. ОБЩИЕ СВЕДЕНИЯ И ОСНОВНЫЕ ТЕХНИЧЕСКИЕ ХАРАКТЕРИСТИКИ
КРАНА КС-4362(К-166)

ТИП КРАНА СТРЕЛОВОЙ, САМОХОДНЫЙ, ПОЛНОПОВОРОТНЫЙ, НА ПНЕВМОКОЛЕСНОМ ХОДУ С ИНДИВИДУАЛЬНЫМ ЭЛЕКТРОПРИВОДОМ ПЕРЕМЕННОГО ТОКА

ГРУЗОПОДЪЕМНОСТЬ НАИБОЛЬШАЯ, Т 16

ТИП ПРИВОДА :
МЕХАНИЗМА ПЕРЕДВИЖЕНИЯ МЕХАНИЧЕСКИЙ
МЕХАНИЗМОВ НА ПОВОРОТНОЙ ПЛАТФОРМЕ МЕХАНИЧЕСКИЙ
ВЫНОСНЫХ ОПОР МЕХАНИЧЕСКИЙ (ВРУЧНУЮ)

РАБОЧЕЕ ОБОРУДОВАНИЕ СТРЕЛА С ГУСЬКОМ;
БАШНЯ СО СТРЕЛОЙ

СТРЕЛОВОЕ ОБОРУДОВАНИЕ:
СТРЕЛА ОСНОВНАЯ 12,5 М;
СТРЕЛА ОСНОВНАЯ 12,5 М; 17,5 М; 22,5 М
СО ВСТАВКАМИ
ГУСЕК 4 М

БАШЕННО-СТРЕЛОВОЕ ОБОРУДОВАНИЕ:
БАШНЯ 11,6 М; 16,6 М
СТРЕЛА 10 М

ПОДВЕСКА РАБОЧЕГО ОБОРУДОВАНИЯ ГИБКАЯ

ГРУЗОПОДЪЕМНОСТЬ НАИБОЛЬШАЯ, Т:
ГЛАВНЫЙ ПОДЪЕМ 16
ВСПОМОГАТЕЛЬНЫЙ ПОДЪЕМ 3

ВЫЛЕТ НАИМЕНЬШИЙ, М:
ГЛАВНЫЙ ПОДЪЕМ 3,8
ВСПОМОГАТЕЛЬНЫЙ ПОДЪЕМ 8,8

ВЫСОТА ПОДЪЕМА, М:
ГЛАВНЫЙ ПОДЪЕМ 12,1
ВСПОМОГАТЕЛЬНЫЙ ПОДЪЕМ 18

ГЛУБИНА ОПУСКАНИЯ, М 3

ЗАДНИЙ ГАБАРИТ, М 3,21

ГРУЗОВЫСОТНАЯ ХАРАКТЕРИСТИКА КРАНА КС-4362 (К-166)
ГЛАВНЫЙ ПОДЪЕМ

ВЫЛЕТ, М	ГРУЗОПОДЪЕМНОСТЬ, Т		ВЫСОТА ПОДЪЕМА, М
	НА ВЫНОСНЫХ ОПОРАХ	БЕЗ ВЫНОСНЫХ ОПОР	
	СТРЕЛА 12,5 М		
3,8	16	8	12,1
5	9,6	5,2	11,7
7	6	5,3	10,8
10	3,5	2	8,5
	СТРЕЛА 17,5 М		
4,8	10	5,3	16,9
7	5,5	2,8	16,25
10	3,4	1,8	14,8
14	2	1	11,4
	СТРЕЛА 22,5 М		
5,8	6,5		21,8
7,5	4,2		21,35
10	2,9		20,4
16	1,4		16,5

КС-4362 (К-166)

ГРУЗОВЫСОТНАЯ ХАРАКТЕРИСТИКА КРАНА КС-4362 (К-166)
ГЛАВНЫЙ И ВСПОМОГАТЕЛЬНЫЙ ПОДЪЕМ

ГЛАВНЫЙ ПОДЪЕМ			ВСПОМОГАТЕЛЬНЫЙ ПОДЪЕМ		
ВЫЛЕТ М	ГРУЗО- ПОДЪ- ЕМ- НОСТЬ, Т	ВЫСОТА ПОДЪЕМА, М	ВЫЛЕТ М	ГРУЗО- ПОДЪ- ЕМ- НОСТЬ, Т	ВЫСОТА ПОДЪЕМА, М
СТРЕЛА 17,5 М С ГУСЬКОМ					
4,8	9,2	16,9	8,8	3	18
7	5	16,25	10	3	17,5
10	3	14,8			
14	1,5	11,4			
СТРЕЛА 22,5 М С ГУСЬКОМ					
5,8	6	21,8	9,8	2,5	23,1
7,5	3,8	21,5	10,5	2,5	22,7
10	3,5	20,8			
16	1	16,5			

ГРУЗОВЫСОТНАЯ ХАРАКТЕРИСТИКА КРАНА КС-4362
С БАШЕННО-СТРЕЛОВЫМ ОБОРУДОВАНИЕМ
(РАБОТА НА ВЫНОСНЫХ ОПОРАХ)

ВЫЛЕТ М	ГРУЗО- ПОДЪ- ЕМ- НОСТЬ, Т	ВЫСОТА ПОДЪЕМА, М	ВЫЛЕТ М	ГРУЗО- ПОДЪ- ЕМ- НОСТЬ, Т	ВЫСОТА ПОДЪЕМА, М
БАШНЯ 11,6 М			БАШНЯ 16,6 М		
4,2	12,5	21,2	4,2	9	26,1
6	9	20,8	5	6,5	25,8
6,2	6,5	20,4	6,2	5	25,1
8	4,5	19,1	8	3,7	24,1
10	3	17	10	2,5	22
11,35	2	14,4	11	1,7	19

ПРЕОДОЛЕВАЕМЫЙ УКЛОН ПУТИ, ГРАД.	10
СКОРОСТЬ ПОДЪЕМА ГРУЗА, М/МИН	1,5 - 6
СКОРОСТЬ ОПУСКАНИЯ ГРУЗА, М/МИН	0,1 - 4,3
ЧАСТОТА ВРАЩЕНИЯ, ОБ/МИН	0,4 - 1,1
СКОРОСТЬ ПЕРЕДВИЖЕНИЯ, КМ/Ч :	
РАБОЧАЯ	0,5
ТРАНСПОРТНАЯ	15
ГРУЗОПОДЪЕМНОСТЬ ПРИ ПЕРЕДВИЖЕНИИ КРАНА С ГРУЗОМ НА КРЮКЕ, Т	8,5
МОЩНОСТЬ ГЕНЕРАТОРА СИЛОВОЙ УСТАНОВКИ, КВТ	50
ТОК	ТРЕХФАЗНЫЙ ПЕРЕМЕННЫЙ
НАПРЯЖЕНИЕ, В	220/380
МОЩНОСТЬ ПРИВОДНЫХ ЭЛЕКТРОДВИГАТЕЛЕЙ, КВТ:	
ЛЕБЕДКИ ГЛАВНОГО ПОДЪЕМА	16
ЛЕБЕДКИ ВСПОМОГАТЕЛЬНОГО ПОДЪЕМА	11
ЛЕБЕДКИ СТРЕЛОВОЙ	11
МЕХАНИЗМА ПОВОРОТА	2,8
МЕХАНИЗМА ПЕРЕДВИЖЕНИЯ	40/55
ПРИВОДА ГИДРОСИСТЕМЫ УПРАВЛЕНИЯ	2,8
НАГРУЗКА НА МОСТЫ, Т:	
ПЕРЕДНИЙ	9,55
ЗАДНИЙ	13,7
РАЗМЕРЫ ОПОРНОГО КОНТУРА КРАНА, М:	
ПРОДОЛЬНЫЙ	4,2
ПОПЕРЕЧНЫЙ	3,6

КС-4362 (К-166)

РАЗМЕРЫ В ТРАНСПОРТНОМ ПОЛОЖЕНИИ, М:	
ДЛИНА	16,5
ШИРИНА	3,12
ВЫСОТА	3,9
МАССА КРАНА С ПРОТИВОВЕСОМ, Т	23,3
МАССА ПРОТИВОВЕСА, Т	0,4
ДВИГАТЕЛЬ:	
ТИП	СМД-14А
МОЩНОСТЬ, КВТ	55
БАЗА, М	4,1
КОЛЕЯ ПЕРЕДНИХ И ЗАДНИХ КОЛЕС, М	2,4
КОЛЕСНАЯ ФОРМУЛА	4 X 4
ЧИСЛО ОСЕЙ (ПЕРЕДНИХ X ЗАДНИХ)	1 X 1
НАИМЕНЬШИЙ РАДИУС ПОВОРОТА, М	6,5
ДОРОЖНЫЙ ПРОСВЕТ, ММ	280

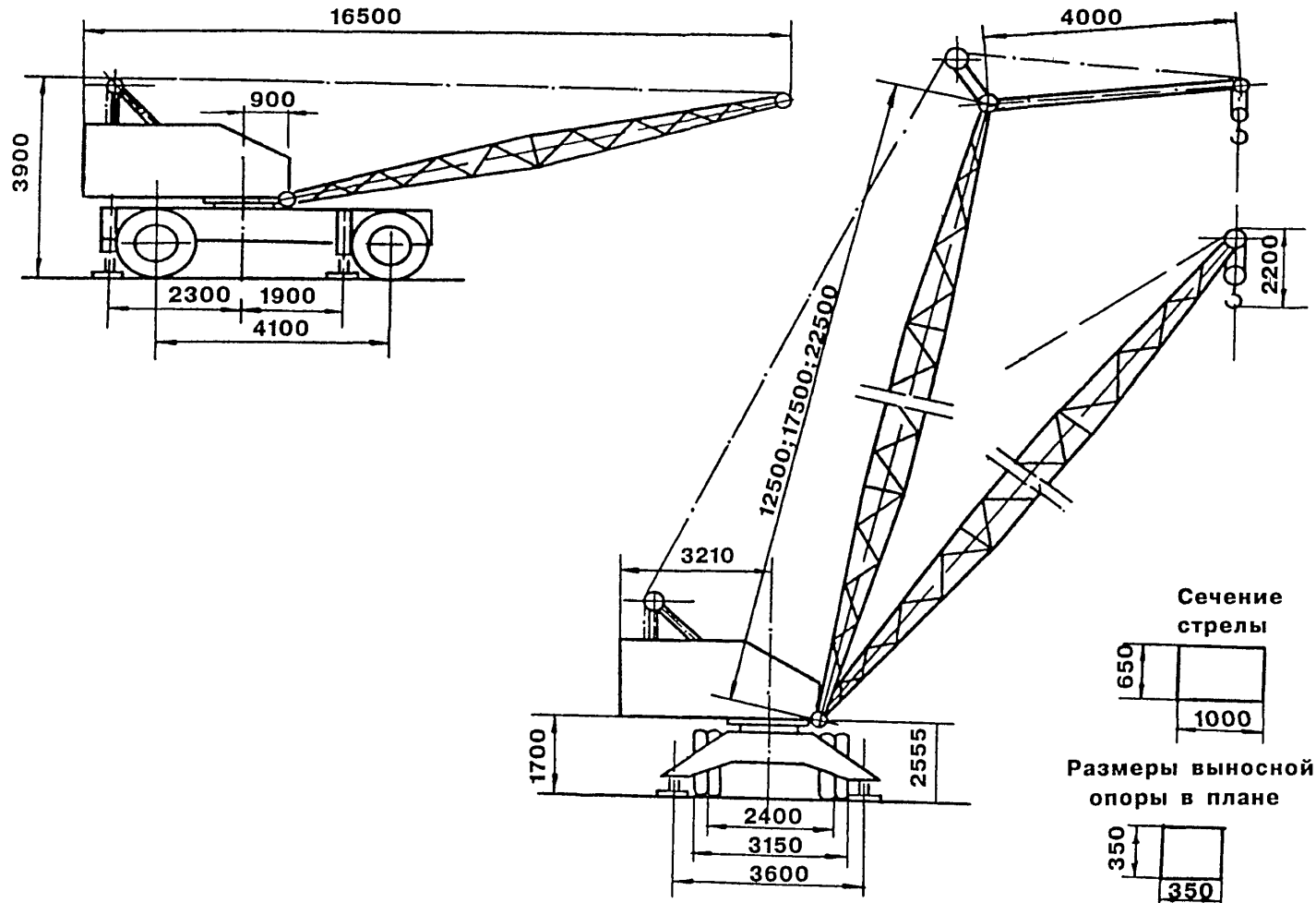

КС-4362 (К-166)

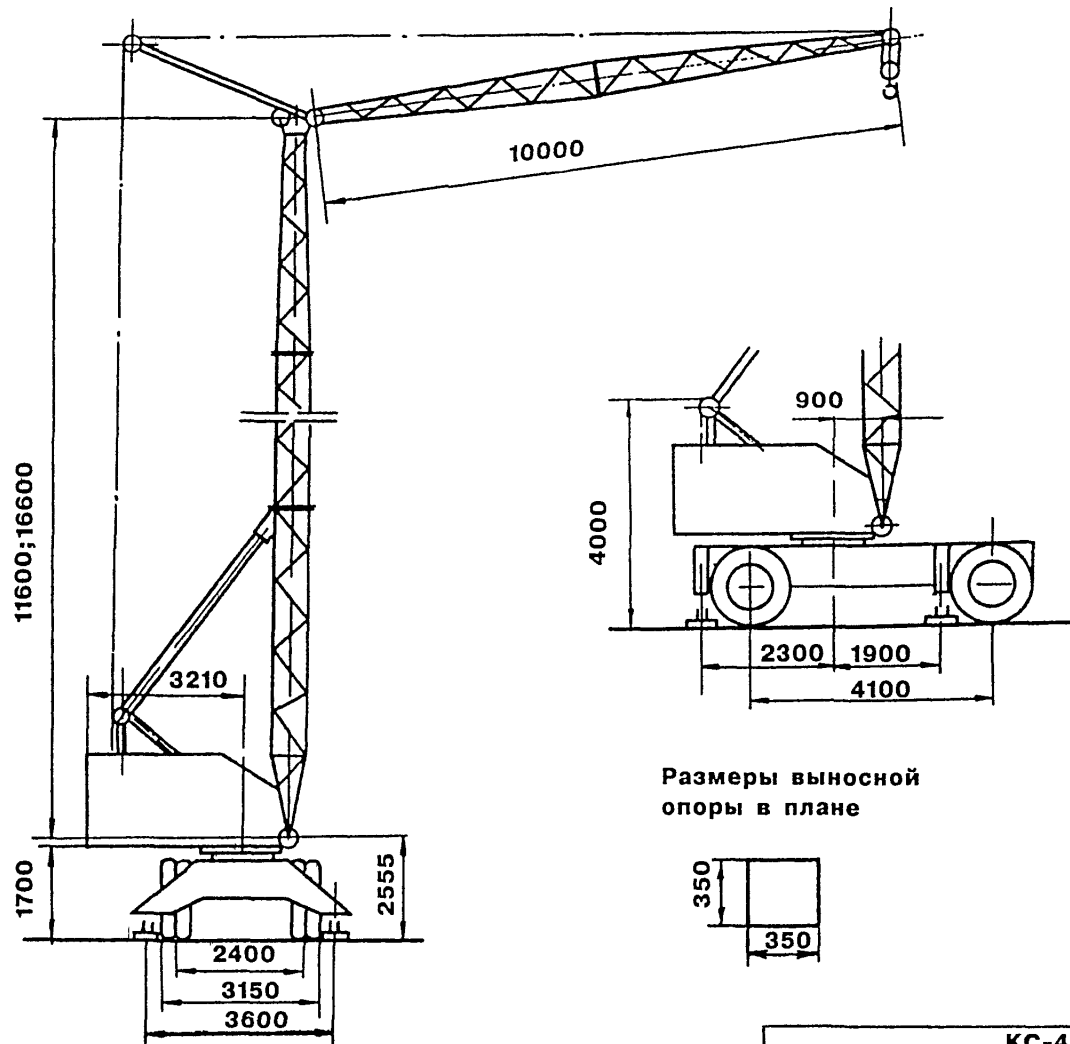

KC-4362

Графики грузоподъемности и высоты подъема

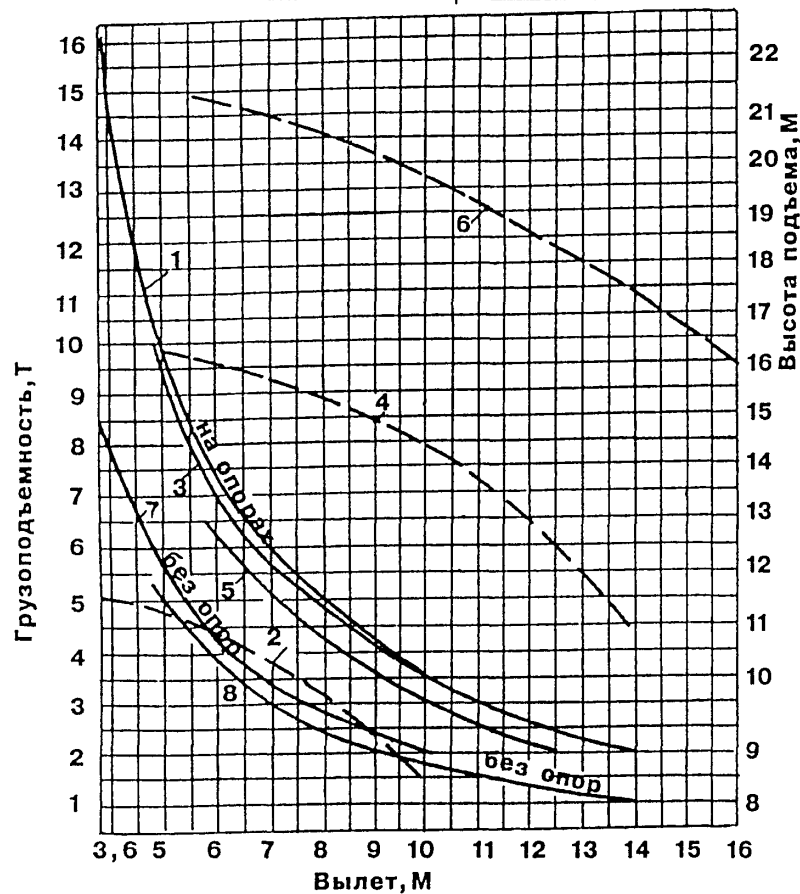
Стреловое оборудование

1; 2; 7 - стрела длиной 12,5 м
 3; 4; 8 - стрела длиной 17,5 м
 5; 6 - стрела длиной 22,5 м

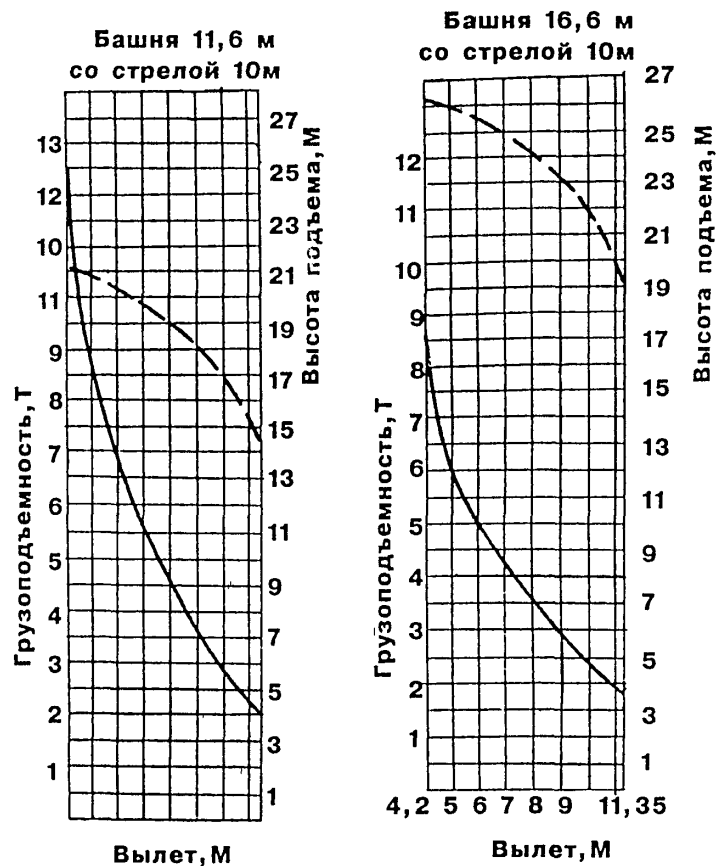
Башенно-стреловое оборудование

КС - 4362

4. ОБЩИЕ СВЕДЕНИЯ И ОСНОВНЫЕ ТЕХНИЧЕСКИЕ ХАРАКТЕРИСТИКИ
КРАНА К-255 (КС-5361)

ТИП КРАНА СТРЕЛОВОЙ, САМОХОДНЫЙ, ПОЛНОПОВОРОТНЫЙ, НА ПНЕВМОКОЛЕСНОМ ХОДУ

ГРУЗОПОДЪЕМНОСТЬ НАИБОЛЬШАЯ, Т: 25

ТИП ПРИВОДА:
МЕХАНИЗМА ПЕРЕДВИЖЕНИЯ ДИЗЕЛЬ-ЭЛЕКТРИЧЕСКИЙ НА ПОСТОЯННОМ ТОКЕ С ВОЗМОЖНОСТЬЮ ПИТАНИЯ ОТ ВНЕШНЕЙ СЕТИ
МЕХАНИЗМОВ НА ПОВОРОТНОЙ ПЛАТФОРМЕ ОТ ИНДИВИДУАЛЬНЫХ ЭЛЕКТРОДВИГАТЕЛЕЙ

ВЫНОСНЫХ ОПОР ГИДРАВЛИЧЕСКИЙ

РАБОЧЕЕ ОБОРУДОВАНИЕ СТРЕЛА С УПРАВЛЯЕМЫМ ГУСЬКОМ

СТРЕЛА РЕШЕТЧАТАЯ, ДЛИНОЙ 15 М; 20 М; 25 М

ГУСЕК 6 М

ПОДВЕСКА РАБОЧЕГО ОБОРУДОВАНИЯ ГИБКАЯ

ГРУЗОПОДЪЕМНОСТЬ НАИБОЛЬШАЯ, Т:
ГЛАВНЫЙ ПОДЪЕМ 25
ВСПОМОГАТЕЛЬНЫЙ ПОДЪЕМ 5

ВЫЛЕТ НАИМЕНЬШИЙ, М:
ГЛАВНЫЙ ПОДЪЕМ 4,5
ВСПОМОГАТЕЛЬНЫЙ ПОДЪЕМ 11

ВЫСОТА ПОДЪЕМА, М:
ГЛАВНЫЙ ПОДЪЕМ 13
ВСПОМОГАТЕЛЬНЫЙ ПОДЪЕМ 15,3

ГЛУБИНА ОПУСКАНИЯ, М 3

ЗАДНИЙ ГАБАРИТ, М 3,8

ГРУЗОВЫСОТНАЯ ХАРАКТЕРИСТИКА КРАНА К-255 (КС-5361)
ГЛАВНЫЙ ПОДЪЕМ

НА ВЫНОСНЫХ ОПОРАХ			БЕЗ ВЫНОСНЫХ ОПОР		
ВЫЛЕТ, М	ГРУЗОПОДЪЕМНОСТЬ, Т	ВЫСОТА ПОДЪЕМА, М	ВЫЛЕТ, М	ГРУЗОПОДЪЕМНОСТЬ, Т	ВЫСОТА ПОДЪЕМА, М
СТРЕЛА ДЛИНОЙ 15 М					
4,5	25	13	4	10	13
5,4	18	12,8	5,5	7	12,2
7,4	11	12,25	7,5	5	12
10	7	10,6	10	3,5	10,6
13,2	4	6,4	14	2	6,4
СТРЕЛА ДЛИНОЙ 20 М					
5,5	17	18	5,5	6,5	18
7	11,5	17,6	7	4,8	17,6
9,5	7	16,7	9,5	2,9	16,7
13,25	4	15	13,25	1,75	15
18	1,85	10,2	18	1	10,2
СТРЕЛА ДЛИНОЙ 25 М					
6,5	12	23	6,5	6	23
8,5	8	22,5	8,85	3,5	22,5
14	4	20	14	1,5	20
20	2	15	20	0,6	15,2

ДОПУСТИМЫЙ УКЛОН ПЛОЩАДКИ, ГРАД. 3

УКЛОН, ПРЕОДОЛЕВАЕМЫЙ КРАНОМ ПРИ ПЕРЕДВИЖЕНИИ, ГРАД. 10

К-255 (КС-5361)

СКОРОСТЬ ПОДЪЕМА ГЛАВНОГО КРЮКА, М/МИН 7,5
 СКОРОСТЬ ОПУСКАНИЯ ГЛАВНОГО КРЮКА, М/МИН 1-7,5

ГРУЗОВЫСОТНАЯ ХАРАКТЕРИСТИКА
 КРАНА К-255 (КС-5361)
 ВСПОМОГАТЕЛЬНЫЙ ПОДЪЕМ
 НА ВЫНОСНЫХ ОПОРАХ

ВЫЛЕТ, М	ГРУЗО- ПОДЪЕМ- НОСТЬ, Т	ВЫСОТА ПОДЪЕМА, М
СТРЕЛА 15 М С ГУСЬКОМ 5 М		
11	5	15,3
12	4,5	14,5
СТРЕЛА 20 М С ГУСЬКОМ 5 М		
11	5	19,8
12	4,5	19
СТРЕЛА 25 М С ГУСЬКОМ 5 М		
11	5	25,2
12	5	25

ЧАСТОТА ВРАЩЕНИЯ, ОБ/МИН 0,3 - 1,5

СКОРОСТЬ ПЕРЕДВИЖЕНИЯ КРАНА, КМ/Ч:
 СВОИМ ХОДОМ 3
 НА БУКСИРЕ 20

ОГРАНИЧЕНИЕ ОДНОВРЕМЕННОСТИ ВЫПОЛНЕНИЯ РАБОЧИХ ОПЕРАЦИЙ: ПРИ ПЕРЕДВИЖЕНИИ КРАНА С ГРУЗОМ ПОВОРАЧИВАТЬ ПЛАТФОРМУ НЕ РАЗРЕШАЕТСЯ

ВОЗМОЖНОСТЬ СОВМЕЩЕНИЯ РАБОЧИХ ОПЕРАЦИЙ: СОВМЕЩЕНИЕ ЛЮБЫХ ДВУХ РАБОЧИХ ОПЕРАЦИЙ (КРОМЕ УКАЗАННЫХ)

ГЕНЕРАТОР ПОСТОЯННОГО ТОКА ДК-305А, ПН-100
 МОЩНОСТЬ, КВТ 50

УСТАНОВЛЕННАЯ МОЩНОСТЬ ПРИВОДНЫХ ЭЛЕКТРОДВИГАТЕЛЕЙ, КВТ 160

НАГРУЗКА НА МОСТЫ, Т
 НА ПЕРЕДНИЙ 15,4
 НА ЗАДНИЙ 17,88

НАИБОЛЬШАЯ НАГРУЗКА НА ГРУНТ ОТ ВЫНОСНОЙ ОПОРЫ, Т 30,4

РАЗМЕРЫ ОПОРНОГО КОНТУРА КРАНА, М:
 ПРОДОЛЬНЫЙ 5,4
 ПОПЕРЕЧНЫЙ 4,5

РАЗМЕРЫ В ТРАНСПОРТНОМ ПОЛОЖЕНИИ, М:
 ДЛИНА 20,15
 ШИРИНА 3,15
 ВЫСОТА 3,88

МАССА КРАНА С ПРОТИВОВЕСОМ СО СТРЕЛОЙ 15 М, Т 33

МАССА ПРОТИВОВЕСА, Т 4

ДВИГАТЕЛЬ ЯАЗ-М204А

МОЩНОСТЬ, Л.С. 120

БАЗА, М 4,95

КОЛЕЯ ПЕРЕДНИХ И ЗАДНИХ КОЛЕС, М 2,4

РАДИУС ПОВОРОТА ПО НАРУЖНОМУ КОЛЕСУ, М 14

К-255 (КС-5361)

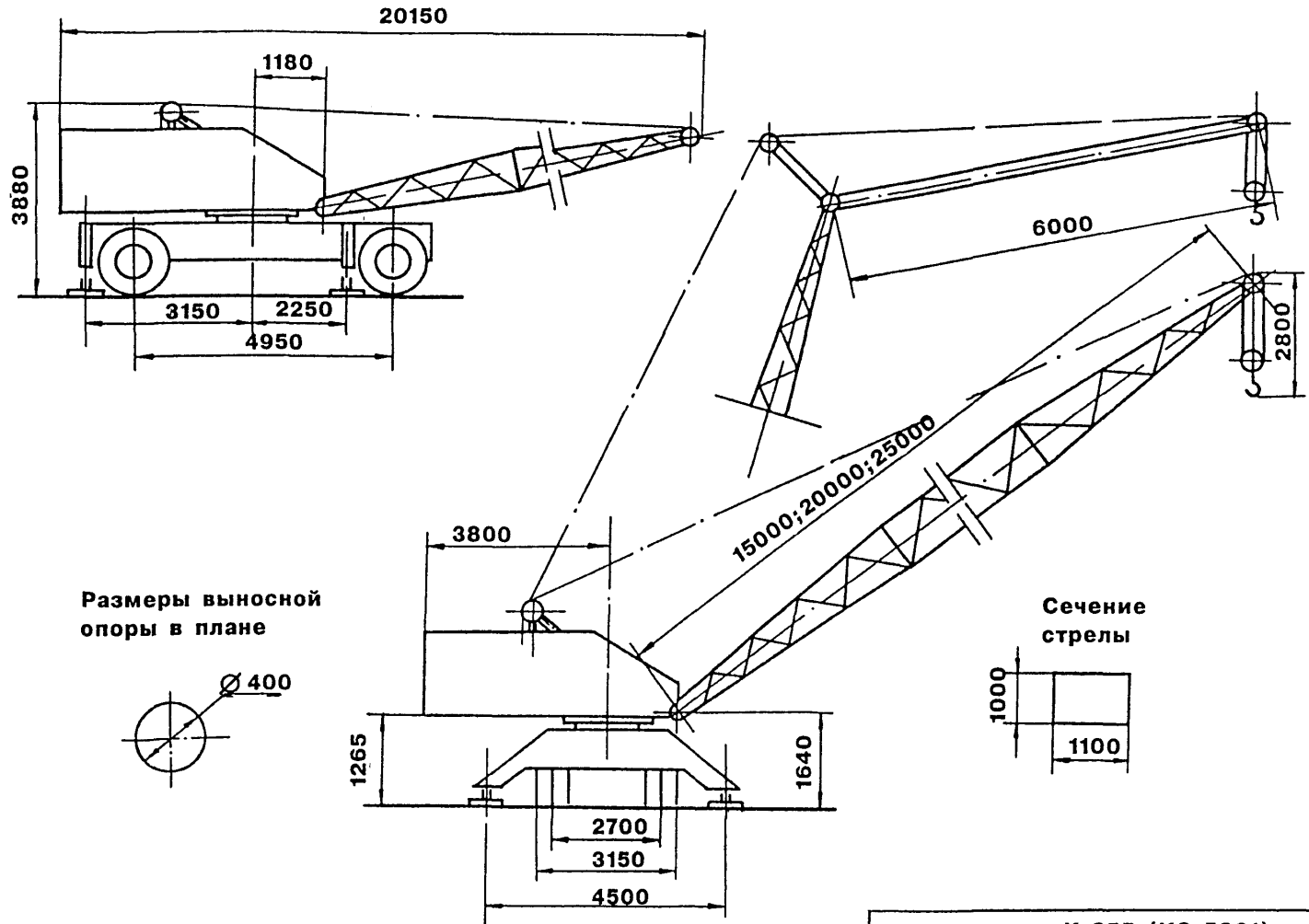

Графики грузоподъемности и высоты подъема

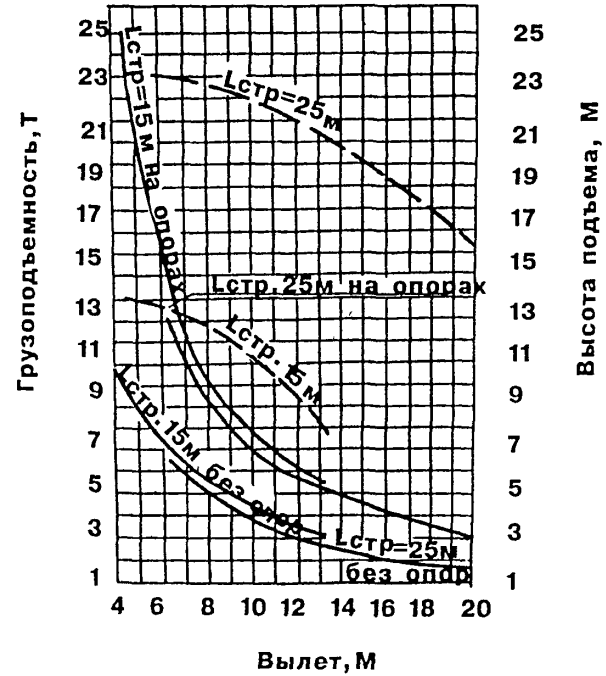
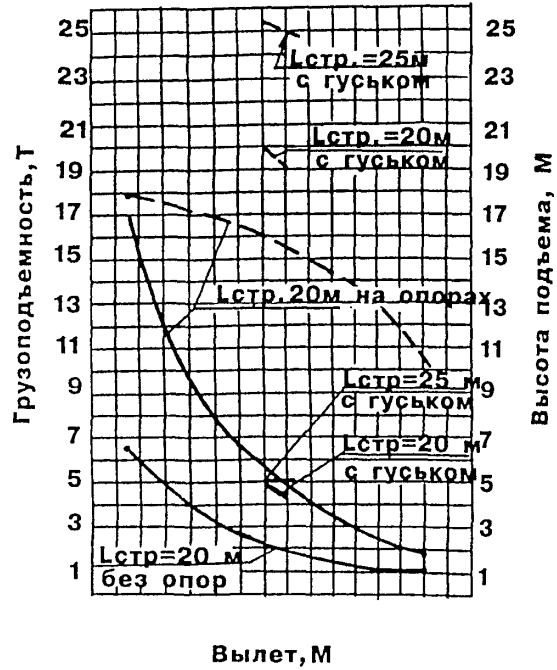

К-255 (КС-5361)

5. ОБЩИЕ СВЕДЕНИЯ И ОСНОВНЫЕ ТЕХНИЧЕСКИЕ ХАРАКТЕРИСТИКИ
КРАНА КС-5363

ТИП КРАНА	СТРЕЛОВОЙ, САМОХОДНЫЙ, ПОЛ- НОПОВОРОТНЫЙ, НА ПНЕВМОКОЛЕС- НОМ ХОДУ С ДИЗЕЛЬ-ЭЛЕКТРИ- ЧЕСКОЙ УСТАНОВКОЙ НА ПОСТО- ЯННОМ ТОКЕ	
ГРУЗОПОДЪЕМНОСТЬ НАИБОЛЬШАЯ, Т:		
ГЛАВНЫЙ ПОДЪЕМ	25	
ВЫЛЕТ НАИМЕНЬШИЙ, М:		
ГЛАВНЫЙ ПОДЪЕМ	4,5	
ВЫСОТА ПОДЪЕМА, М:		
ГЛАВНЫЙ ПОДЪЕМ	14	
ТИП ПРИВОДА:		
МЕХАНИЗМОВ НА ПОВОРОТНОЙ ПЛАТФОРМЕ		ЭЛЕКТРИЧЕСКИЙ
МЕХАНИЗМА ПЕРЕДВИЖЕНИЯ ВЫНОСНЫХ ОПОР		ЭЛЕКТРИЧЕСКИЙ ГИДРАВЛИЧЕСКИЙ
ДОПУСТИМОЕ ДАВЛЕНИЕ ВЕТРА ПРИ РАБОТЕ КРАНА, КГС/М ²	15	
РАСЧЕТНОЕ ЗНАЧЕНИЕ СКОРОСТИ ВЕТРА НА ВЫСОТЕ 10 М, М/С	15	
РАБОЧЕЕ ОБОРУДОВАНИЕ:		
ОСНОВНАЯ СТРЕЛА (РЕШЕТЧАТАЯ)	15 М	
СТРЕЛА 20 М	ОСНОВНАЯ СТРЕЛА 15 М СО ВСТАВКОЙ 5 М	
СТРЕЛА 25 М	ОСНОВНАЯ СТРЕЛА 15 М С ДВУМЯ ВСТАВКАМИ СТРЕ- ЛЫ ДЛИНОЙ ПО 5 М	
СТРЕЛА 30 М	ОСНОВНАЯ СТРЕЛА 15 М С ТРЕМЯ ВСТАВКАМИ СТРЕ- ЛЫ ДЛИНОЙ ПО 5 М	

УПРАВЛЯЕМЫЙ ГУСЕК	10 М
НЕУПРАВЛЯЕМЫЙ ГУСЕК	10 М

БАШЕННО-СТРЕЛОВОЕ ОБОРУДОВАНИЕ:

БАШНЯ	15 М
БАШНИ СО ВСТАВКАМИ ВЫСОТОЙ 5 М	20 М; 25 М
СТРЕЛА	10 М
СТРЕЛЫ СО ВСТАВКАМИ 5 М	15 М; 20 М

ПОДВЕСКА СТРЕЛЫ ГИБКАЯ

ГРУЗОВЫСОТНЫЕ ХАРАКТЕРИСТИКИ КРАНА КС-5363
СТРЕЛОВОЕ ОБОРУДОВАНИЕ

СТРЕЛА 15 М. ГЛАВНЫЙ ПОДЪЕМ			
ВЫЛЕТ, М	ГРУЗОПОДЪЕМНОСТЬ, Т		ВЫСОТА ПОДЪЕМА, М
	НА ОПОРАХ	БЕЗ ОПОР	
4 - 4,5	25	14	14
7,8	10,2	4,7	13,3
10,8	5,8	3	11,3
13,8	3,5	2	8

ГЛУБИНА ОПУСКАНИЯ, М	3
ЗАДНИЙ ГАБАРИТ, М	3,8
ДОПУСТИМЫЙ НАКЛОН ПРИ РАБОТЕ КРАНА, ГРАД.:	
НА ВЫНОСНЫХ ОПОРАХ	1,5
БЕЗ ВЫНОСНЫХ ОПОР	3

КС-5363

ГРУЗОВЫСОТНЫЕ ХАРАКТЕРИСТИКИ КРАНА КС-5363

УПРАВЛЯЕМЫЙ ГУСЕК 10 М								НЕУПРАВЛЯЕМЫЙ ГУСЕК 10 М							
ГЛАВНЫЙ ПОДЪЕМ (ВСПОМОГАТЕЛЬНЫЙ КРЮК БЕЗ ГРУЗА)				ВСПОМОГАТЕЛЬНЫЙ ПОДЪЕМ (ГЛАВНЫЙ КРЮК БЕЗ ГРУЗА)				ГЛАВНЫЙ ПОДЪЕМ (ВСПОМОГА- ТЕЛЬНЫЙ КРЮК БЕЗ ГРУЗА)				ВСПОМОГАТЕЛЬНЫЙ ПОДЪЕМ (ГЛАВНЫЙ КРЮК БЕЗ ГРУЗА)			
ВЫ- ЛЕТ, М	ГРУЗОПОДЪ- ЕМНОСТЬ, Т		ВЫ- СОТА ПОДЪ- ЕМА, М	ВЫ- ЛЕТ, М	ГРУЗОПОДЪ- ЕМНОСТЬ, Т		ВЫСОТА ПОДЪ- ЕМА, М	ВЫ- ЛЕТ, М	ГРУЗОПОДЪЕМ- НОСТЬ, Т		ВЫСОТА ПОДЪ- ЕМА, М	ВЫ- ЛЕТ, М	ГРУЗОПОДЪ- ЕМНОСТЬ Т		ВЫСОТА ПОДЪ- ЕМА, М
	НА ВЫ- НОС- НЫХ ОПО- РАХ	БЕЗ ВЫ- НОС- НЫХ ОПОР			НА ВЫ- НОС- НЫХ ОПО- РАХ	БЕЗ ВЫ- НОС- НЫХ ОПОР			НА ВЫ- НОСНЫХ ОПОРАХ	БЕЗ ВЫНОС- НЫХ ОПОР			НА ВЫ- НОС- НЫХ ОПО- РАХ	БЕЗ ВЫНОС- НЫХ ОПОР	
СТРЕЛА 20 М*															
5,5	16,2	8	18,8	10,5	5,5	2,5	27	5,3	13,5	5	18,8	13,4	4,2	2	25,3
9,9	7	3,7	17,5	13,4	4	1,6	23,3	9,9	4,5	0,6	17,5	19	2	0,4	21,8
13,9	4	2,1	15	15,2	3,5	1,2	21,4	13,9	1,8		16	23,7	1		16
18	2,1	1,2	10,2												
СТРЕЛА 25 М															
6,5	11,5	5,5	22,5	22,5	4,5	1,7	31,2	6,5	8	2,5	22,2	14,4	3	1	29,5
12	4,8	2	20,6	14,4	3	1,7	29	9,2	3,6	0,5	21,6	17,7	1,7	0,5	28
17	2,3	1	17,2	16,2	2,5	0,8	25	12	2		20,6	21,1	1		26
22,1	0,8	0,3	12												
СТРЕЛА 30 М**															
7,5	8	3,5	27,6	12,5	3,5	1	36,2	7,5	4,6		27,6	15,4	2		34,6
14,2	2,5	1	25,4	15,4	2,1	0,5	34,5	10,8	1,8		26,7	19,3	1,1		33,3
20,2	1,3		21,7	17,2	1,9	0,4	31,7	14,2	0,5		25,4	23,3	0,5		30,8
26,3	0,5		15												

ПРИМЕЧАНИЯ: * ПЕРЕДВИЖЕНИЕ С ГРУЗОМ РАЗРЕШАЕТСЯ СО СТРЕЛОЙ БЕЗ ГУСЬКА, НАПРАВЛЕННОЙ ВДОЛЬ ПРОДОЛЬНОЙ ОСИ ХОДОВОЙ ЧАСТИ ПО ПЛОЩАДКЕ С ТВЕРДЫМ ПОКРЫТИЕМ И УГЛОМ НАКЛОНА НЕ БОЛЕЕ 3 ГРАД. ПРИ ЭТОМ МАССУ ГРУЗА НЕОБХОДИМО УМЕНЬШИТЬ НА 25% ОТНОСИТЕЛЬНО ГРУЗОВОЙ ХАРАКТЕРИСТИКИ ДЛЯ ДАННОГО ВЫЛЕТА БЕЗ ВЫНОСНЫХ ОПОР.

** ПРИ УСТАНОВЛЕННОМ НЕУПРАВЛЯЕМОМ ГУСЬКЕ ДОПУСКАЕТСЯ: ПОДЪЕМ ГРУЗОВ, НЕ ПРЕВЫШАЮЩИХ ГРУЗОПОДЪЕМНОСТЬ НА ВСПОМОГАТЕЛЬНОМ ПОДЪЕМЕ ОДНОВРЕМЕННО ГЛАВНОЙ И ВСПОМОГАТЕЛЬНЫМИ ЛЕБЕДКАМИ. ПОДЪЕМ ГРУЗОВ ГЛАВНОЙ ЛЕБЕДКОЙ - В СООТВЕТСТВИИ С ТАБЛИЦЕЙ.

ГРУЗОВЫСОТНАЯ ХАРАКТЕРИСТИКА КРАНА
С БАШЕННО-СТРЕЛОВЫМ ОБОРУДОВАНИЕМ (БСО)

ВЫЛЕТ, М	ГРУЗО- ПОДЪЕМ- НОСТЬ, Т	ВЫСОТА ПОДЪЕ- МА, М	ВЫЛЕТ, М	ГРУЗО- ПОДЪЕМ- НОСТЬ, Т	ВЫСОТА ПОДЪЕМА, М
БАШНЯ 15 М, СТРЕЛА 10 М			БАШНЯ 20 М, СТРЕЛА 20 М		
5,2	16	28,9	9,3	5,5	36,9
7	9,5	22	12,4	3,1	35,7
9,1	6,4	20,5	16,6	1,7	32,0
10,7	4,9	18,3	19,7	1,1	27,7
11,7	4,3	16,2	21,8	0,85	24,9
БАШНЯ 15 М, СТРЕЛА 15 М			БАШНЯ 25 М, СТРЕЛА 10 М		
7,3	9	27,4	6,8	10	32,1
9,6	5,4	26,5	7,7	7,1	31,8
12,7	3,35	24,4	9,8	4,9	29,9
15,1	2,3	22,1	11,4	3,7	27,5
16,6	2	19,7	12,4	3,2	25,7
БАШНЯ 20 М, СТРЕЛА 10 М			БАШНЯ 25 М, СТРЕЛА 15 М		
6	11,6	27,5	7,8	8	37,3
7,5	8,1	26,5	10,2	4,8	36,2
9,6	5,4	24,4	13,3	3,1	33,6
11,2	4,4	22,1	15,7	2,3	30,9
12,2	3,9	19,7	17,2	1,9	25
БАШНЯ 20 М, СТРЕЛА 15 М			БАШНЯ 25 М, СТРЕЛА 20 М		
7,8	8	32,3	9,6	4,4	41,9
9,9	5	30,9	12,7	2,5	41
13	3,1	28,8	16,9	1,3	36,9
15,4	2,2	28,9	20	0,85	32,5
16,9	2	21,6			

НАИБОЛЬШИЙ УКЛОН ПУТИ,
ПРЕОДОЛЕВАЕМЫЙ КРАНОМ, ГРАД. 15

НАИБОЛЬШАЯ СКОРОСТЬ ПОДЪЕМА-ОПУСКАНИЯ,
М/МИН:

ГЛАВНОГО КРЮКА ПРИ СТРЕЛЕ
ДЛИНОЙ 15 М, НЕ МЕНЕЕ 6
ВСПОМОГАТЕЛЬНОГО КРЮКА, НЕ МЕНЕЕ 30
СТРЕЛЫ, НЕ БОЛЕЕ 6

ЧАСТОТА ВРАЩЕНИЯ, ОБ/МИН 0,1 - 1,2

СКОРОСТЬ ПЕРЕДВИЖЕНИЯ КРАНА, КМ/Ч:

РАБОЧАЯ С ГРУЗОМ НА КРЮКЕ 1,7
ТРАНСПОРТНАЯ СО СТРЕЛОЙ 15 М 16
НА БУКСИРЕ СО СТРЕЛОЙ 15 М 25

УГОЛ ПОВОРОТА С ГРУЗОМ И БЕЗ ГРУЗА, ГРАД. 360

ДИЗЕЛЬ-ЭЛЕКТРИЧЕСКИЙ ПРИВОД
НА ПОСТОЯННОМ ТОКЕ

ДИЗЕЛЬ ЯАЗ-М-204А

МОЩНОСТЬ, КВТ 110

ГЕНЕРАТОР ПОСТОЯННОГО ТОКА ДК-309В

МОЩНОСТЬ, КВТ 50

ЭЛЕКТРОДВИГАТЕЛЬ ПОСТОЯННОГО ТОКА А2-72-4

МОЩНОСТЬ, КВТ 30

РАБОТА КРАНА ОТ ВНЕШНЕЙ СЕТИ:

ТОК ТРЕХФАЗНЫЙ,
ПЕРЕМЕННЫЙ
НАПРЯЖЕНИЕ, В 220/380

КС-5363

НАИБОЛЬШАЯ НАГРУЗКА НА ХОДОВОЕ КОЛЕСО ПРИ РАБОТЕ КРАНА, Т	9,8
НАГРУЗКА НА ХОДОВУЮ ОСЬ КРАНА В ТРАНСПОРТНОМ ПОЛОЖЕНИИ (СТРЕЛА 15 М), Т:	
СТРЕЛА СЛОЖЕНА	18,8
СТРЕЛА НЕ СЛОЖЕНА	17,3
НАИБОЛЬШАЯ НАГРУЗКА ОТ ВЫНОСНОЙ ОПОРЫ НА ОСНОВАНИЕ, Т	30,4
РАЗМЕРЫ ОПОРНОГО КОНТУРА КРАНА, М	
ПРОДОЛЬНЫЙ	4,2
ПОПЕРЕЧНЫЙ	4,2
НОМЕР ГРУЗОВОГО КРЮКА ПО ГОСТ 6627-66 И И ЕГО ГРУЗОПОДЪЕМНОСТЬ:	
ГЛАВНЫЙ ПОДЪЕМ	20А; 25 Т
ГЛАВНЫЙ ПОДЪЕМ (КРАН С БСО)	18А; 16 Т
ВСПОМОГАТЕЛЬНЫЙ ПОДЪЕМ	13А; 6,3 Т
РАЗМЕРЫ В ТРАНСПОРТНОМ ПОЛОЖЕНИИ, М:	
ДЛИНА	20,3
ДЛИНА В СЛОЖЕННОМ ПОЛОЖЕНИИ	14,1
ШИРИНА	3,37
ВЫСОТА	3,9
МАССА КРАНА СО СТРЕЛОЙ 15М, Т	33
БАЗА, М	5
КОЛЕЯ, М	2,5
НАИМЕНЬШИЙ РАДИУС ПОВОРОТА КРАНА (ПО ГАБАРИТУ НАРУЖНОГО ПЕРЕДНЕГО КОЛЕСА), М	14
УГОЛ СЪЕЗДА КРАНА, ГРАД.	
ПЕРЕДНИЙ	38
ЗАДНИЙ	60

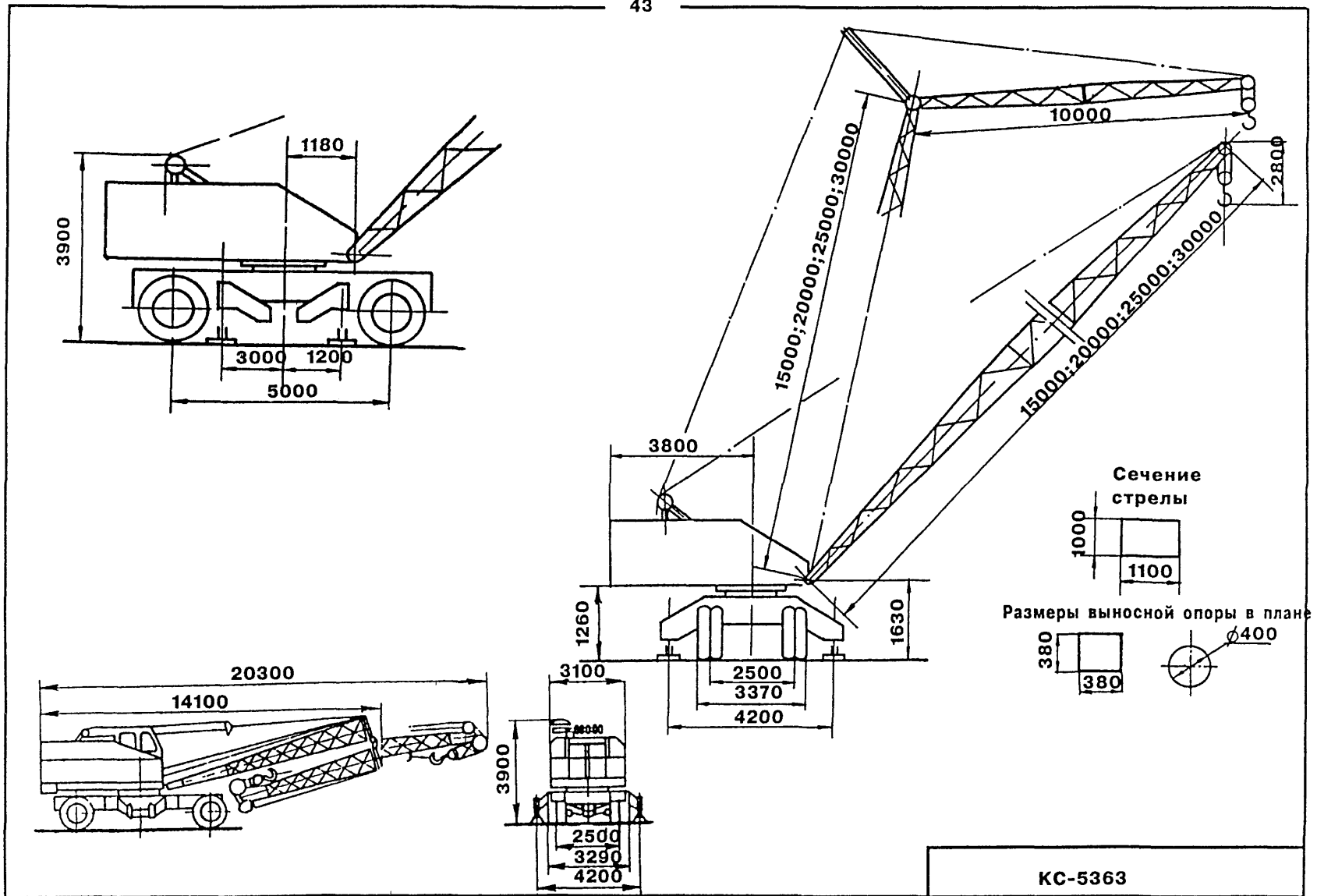

Грузовая характеристика крана со стреловым оборудованием

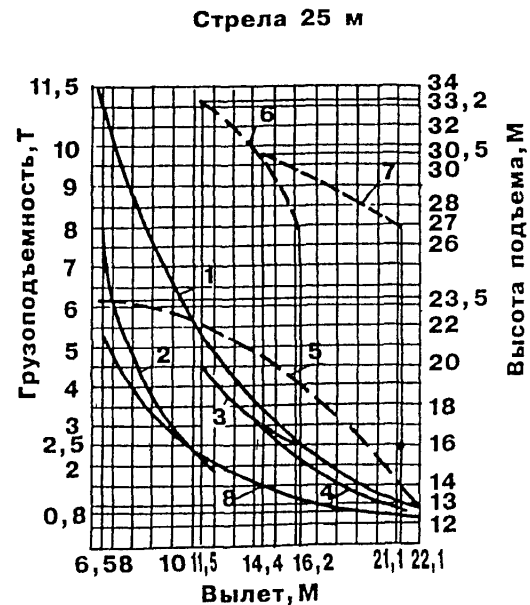
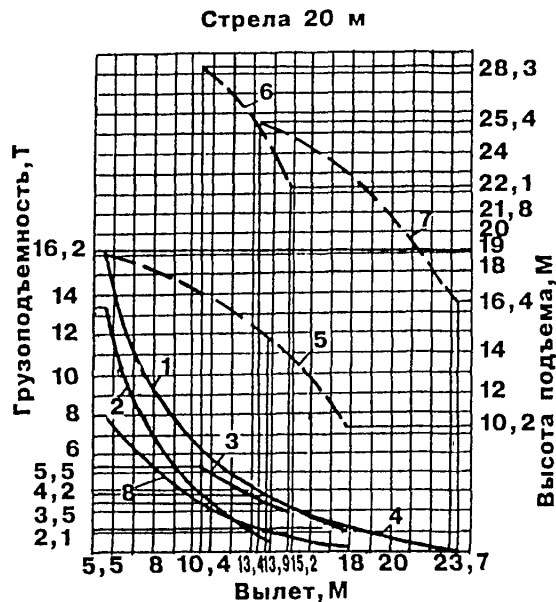
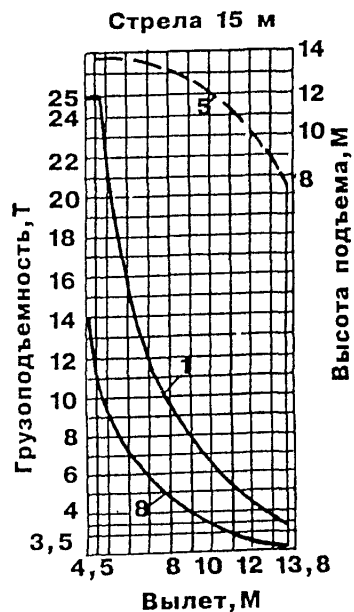

Графики грузоподъемности

- 1 - основной подъем, на опорах
- 2 - основной подъем (стрела с неуправляемым гуськом)
- 3 - подъем на управляемом гуське
- 4 - подъем на неуправляемом гуське
- 8 - основной подъем, без опор

Графики высоты подъема

- 5 - основной подъем
- 6 - с управляемым гуськом
- 7 - с неуправляемыми гуськом

Грузовая характеристика крана со стреловым оборудованием

Стрела L=30 м

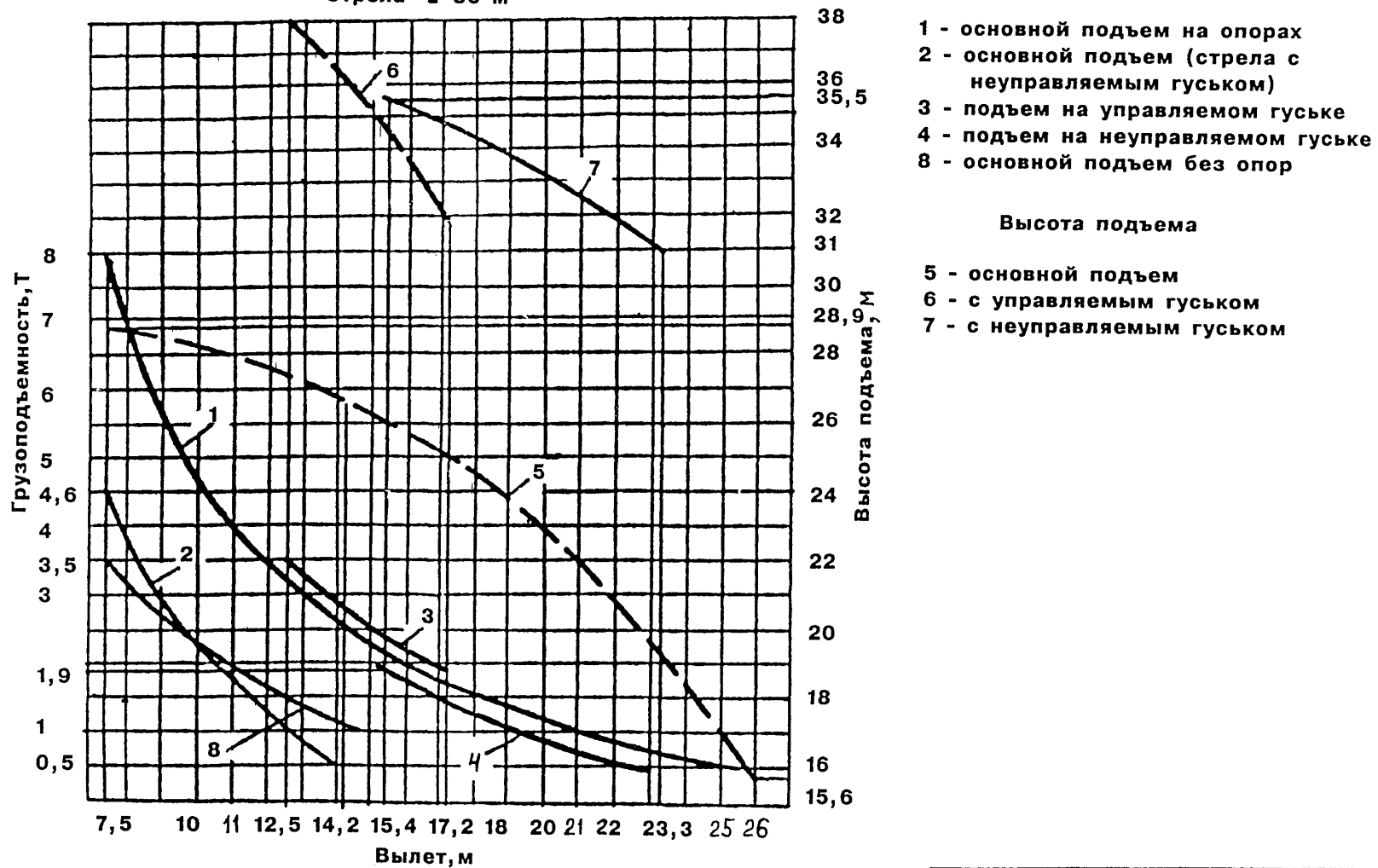

КС - 5363

Графики грузоподъемности и высоты подъема
крана с башенно-стреловым оборудованием

2 и 5 - Башня 20м; стрела 15м
1 и 4 - Башня 25м; стрела 10м

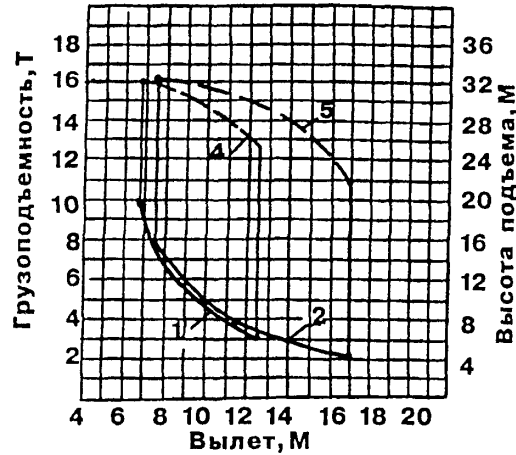

Башня 25м; стрелы 15 и 20м

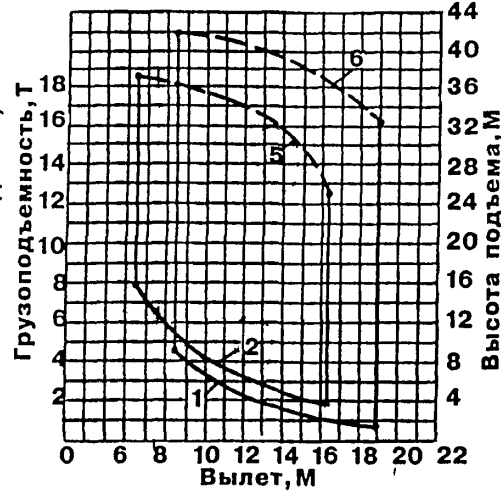

Башня 15м; стрелы 10 и 15м

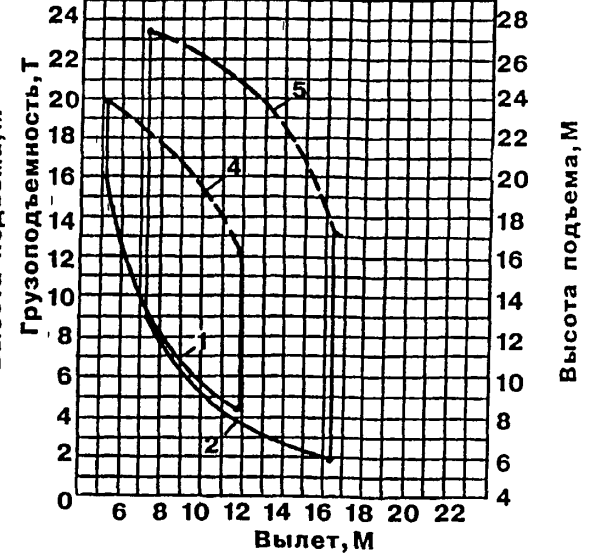

Башня 20м; стрелы 10 и 20м

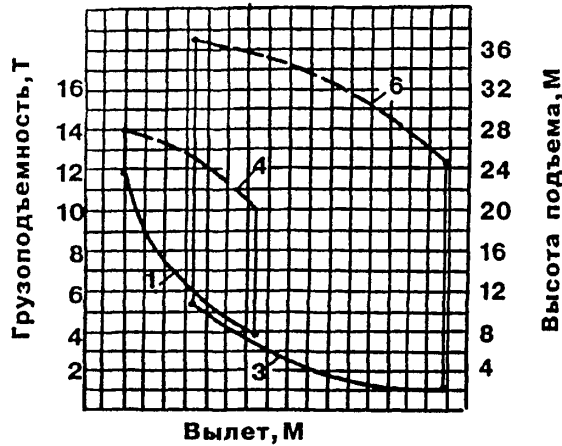

Графики грузоподъемности

1 - стрела 10м; 2 - стрела 15м; 3 - стрела 20м

Графики высоты подъема

4 - стрела 10м; 5 - стрела 15м; 6 - стрела 20м

6. ОБЩИЕ СВЕДЕНИЯ И ОСНОВНЫЕ ТЕХНИЧЕСКИЕ ХАРАКТЕРИСТИКИ
КРАНА КС-5363А

ТИП КРАНА	СТРЕЛОВОЙ, САМОХОДНЫЙ, ПОЛ- НОПОВОРОТНЫЙ, НА ПНЕВМОКОЛЕС- НОМ ХОДУ С ДИЗЕЛЬ-ЭЛЕКТРИ- ЧЕСКОЙ УСТАНОВКОЙ НА ПОСТОЯННОМ ТОКЕ	КОМПЛЕКТ ДЛЯ РАБОТЫ С УПРАВЛЯЕМЫМ И НЕУПРАВ- ЛЯЕМЫМИ ГУСЬКАМИ ДЛИНОЙ ПО 10 М; КОМПЛЕКТ БАШЕННО-СТРЕЛОВОГО ОБОРУДОВАНИЯ: БАШНИ ВЫСОТОЙ 15; 20 И 25 М СТРЕЛЫ ДЛИНОЙ 10; 15 И 20 М	
ГРУЗОПОДЪЕМНОСТЬ НАИБОЛЬШАЯ, Т: ГЛАВНЫЙ ПОДЪЕМ	25	ПОДВЕСКА СТРЕЛЫ	ГИБКАЯ
ВЫЛЕТ, НАИМЕНЬШИЙ/НАИБОЛЬШИЙ, М: ГЛАВНЫЙ ПОДЪЕМ	4,9/13,8	ГРУЗОПОДЪЕМНОСТЬ НАИБОЛЬШАЯ ПРИ ПЕРЕДВИЖЕНИИ, Т	14
НАИБОЛЬШАЯ ВЫСОТА ПОДЪЕМА ПРИ НАИБОЛЬШЕЙ ГРУЗОПОДЪЕМНОСТИ, М: ГЛАВНЫЙ ПОДЪЕМ	14	СКОРОСТЬ ПЕРЕДВИЖЕНИЯ КРАНА С ГРУЗОМ, НАИБОЛЬШАЯ, КМ/Ч	1,7
ТИП ПРИВОДА: МЕХАНИЗМА ПЕРЕДВИЖЕНИЯ, ГЛАВНОЙ И ВСПОМОГАТЕЛЬНОЙ ЛЕБЕДОК	ЭЛЕКТРИЧЕСКИЙ ОТ ДИЗЕЛЬ-ЭЛЕКТРИЧЕСКОЙ УСТАНОВКИ, РАСПОЛО- ЖЕННОЙ НА ПОВОРОТНОЙ ЧАСТИ ИЛИ ОТ ЭЛЕКТРОСЕТИ	ГЛУБИНА ОПУСКАНИЯ, М	3
МЕХАНИЗМОВ ВРАЩЕНИЯ И ИЗМЕНЕНИЯ ВЫЛЕТА СТРЕЛЫ ВЫНОСНЫХ ОПОР	ГИДРАВЛИЧЕСКИЙ ГИДРАВЛИЧЕСКИЙ	ЗАДНИЙ ГАБАРИТ, М	3,8
ДОПУСТИМАЯ СКОРОСТЬ ВЕТРА НА ВЫСОТЕ 10 М, М/С: ДЛЯ РАБОЧЕГО СОСТОЯНИЯ КРАНА ДЛЯ НЕРАБОЧЕГО СОСТОЯНИЯ КРАНА	15 30	ДОПУСТИМЫЙ УКЛОН ПЛОЩАДКИ, НА КОТОРОЙ УСТАНАВЛИВАЕТСЯ КРАН, ГРАД.: ПРИ РАБОТЕ НА ВЫНОСНЫХ ОПОРАХ ПРИ РАБОТЕ БЕЗ ВЫНОСНЫХ ОПОР	3 3
РАБОЧЕЕ ОБОРУДОВАНИЕ: ОСНОВНАЯ СТРЕЛА СМЕННОЕ ОБОРУДОВАНИЕ: НАБОР ВСТАВОК СТРЕЛЫ, ПОЗВОЛЯЮЩИЙ ПОЛУЧИТЬ СТРЕЛЫ ДЛИНОЙ 17,5; 20; 22,5; 27,5; 30 И 32,5 М	РЕШЕТЧАТАЯ, ДЛИНОЙ 15 М	ПРЕОДОЛЕВАЕМЫЙ КРАНОМ УКЛОН, ГРАД.	0 - 13
		СРЕДНЯЯ СКОРОСТЬ ИЗМЕНЕНИЯ ВЫЛЕТА, М/С	0,007
		ВРЕМЯ ПОЛНОГО ИЗМЕНЕНИЯ ВЫЛЕТА ОСНОВНОЙ СТРЕЛЫ, НЕ БОЛЕЕ, С	135
		ЧАСТОТА ВРАЩЕНИЯ, ОБ/МИН	0,1 - 1,2
		КС-5363А	

ГРУЗОВЫСОТНЫЕ ХАРАКТЕРИСТИКИ КРАНА КС-5363А
СО СТРЕЛАМИ 15 М И 17,5 М

ВЫЛЕТ, М	ГРУЗОПОДЪЕМНОСТЬ, Т		ВЫСОТА ПОДЪЕМА, М
	НА ВЫНОСНЫХ ОПОРАХ	БЕЗ ВЫНОСНЫХ ОПОР	
СТРЕЛА 15 М			
4		14	14
4,9	25		14
7,8	11,5	4,7	13
10,8	6,6	2,6	11,2
13,8	3,8	1,2	8

ПРИМЕЧАНИЯ: ПЕРЕДВИЖЕНИЕ КРАНА С ГРУЗОМ РАЗРЕШАЕТСЯ ТОЛЬКО ПО ПЛОЩАДКЕ С ТВЕРДЫМ ПОКРЫТИЕМ И УГЛОМ НАКЛОНА НЕ БОЛЕЕ 3 ГРАД.

СТРЕЛА ВО ВРЕМЯ ПЕРЕДВИЖЕНИЯ ДОЛЖНА БЫТЬ НАПРАВЛЕНА ВДОЛЬ ПРОДОЛЬНОЙ ОСИ ХОДОВОЙ ЧАСТИ КРАНА. ГРУЗ В ЭТОМ СЛУЧАЕ ДОЛЖЕН БЫТЬ В ПРЕДЕЛАХ ГРУЗОВОЙ ХАРАКТЕРИСТИКИ БЕЗ ВЫНОСНЫХ ОПОР.

СТРЕЛА 17,5 М			
3,9		14	16,3
4,9	25	9,6	16,3
8,84	9,4	3,8	15
12,45	5,5	1,8	13
15,9	3	0,7	9,4

ПРИМЕЧАНИЯ: ПЕРЕДВИЖЕНИЕ КРАНА С ГРУЗОМ РАЗРЕШАЕТСЯ ТОЛЬКО ПО ПЛОЩАДКЕ С ТВЕРДЫМ ПОКРЫТИЕМ И УГЛОМ НАКЛОНА НЕ БОЛЕЕ 3 ГРАД.

СТРЕЛА ВО ВРЕМЯ ПЕРЕДВИЖЕНИЯ ДОЛЖНА БЫТЬ НАПРАВЛЕНА ВДОЛЬ ПРОДОЛЬНОЙ ОСИ ХОДОВОЙ ЧАСТИ КРАНА. ГРУЗ В ЭТОМ СЛУЧАЕ ДОЛЖЕН БЫТЬ УМЕНЬШЕН НА 25% ОТНОСИТЕЛЬНО ГРУЗОВОЙ ХАРАКТЕРИСТИКИ БЕЗ ВЫНОСНЫХ ОПОР.

ГРУЗОВЫСОТНЫЕ ХАРАКТЕРИСТИКИ КРАНА СО СТРЕЛОЙ 20 М

ВЫЛЕТ, М	ГРУЗОПОДЪЕМНОСТЬ, Т		ВЫСОТА ПОДЪЕМА, М
	НА ВЫНОСНЫХ ОПОРАХ	БЕЗ ВЫНОСНЫХ ОПОР	
СТРЕЛА 20 М			
5,5	18	7,5	18,8
9,9	7,4	3,1	17,5
13	4,2	1,6	15
18	2	0,7	10,2
СТРЕЛА 20 М, УПРАВЛЯЕМЫЙ ГУСЕК, ВСПОМОГАТЕЛЬНЫЙ ПОДЪЕМ			
10,5	5,7	2,5	27
13,4	4	1,6	25,3
15,2	3,4	1,3	21,4
СТРЕЛА 20 М, НЕУПРАВЛЯЕМЫЙ ГУСЕК, ВСПОМОГАТЕЛЬНЫЙ ПОДЪЕМ			
13,4	4,6	2,1	25,3
19	2,1	0,4	21,8
23,7	0,9		16
СТРЕЛА 20 М, НЕУПРАВЛЯЕМЫЙ ГУСЕК, ГЛАВНЫЙ ПОДЪЕМ			
5,5	15	5,2	18,8
9,9	5,5	0,8	17,5
13,8	2,7		15

ПРИМЕЧАНИЯ: 1. ПЕРЕДВИЖЕНИЕ КРАНА С ГРУЗОМ РАЗРЕШАЕТСЯ ТОЛЬКО СО СТРЕЛОЙ БЕЗ ГУСЬКА ПО ПЛОЩАДКЕ С ТВЕРДЫМ ПОКРЫТИЕМ И УГЛОМ НАКЛОНА НЕ БОЛЕЕ 3 ГРАД.

СТРЕЛА ВО ВРЕМЯ ПЕРЕДВИЖЕНИЯ ДОЛЖНА БЫТЬ НАПРАВЛЕНА ВДОЛЬ ПРОДОЛЬНОЙ ОСИ ХОДОВОЙ ЧАСТИ КРАНА. ГРУЗ ВО ВРЕМЯ ПЕРЕДВИЖЕНИЯ ДОЛЖЕН БЫТЬ УМЕНЬШЕН НА 25% ОТНОСИТЕЛЬНО ГРУЗОВОЙ ХАРАКТЕРИСТИКИ БЕЗ ВЫНОСНЫХ ОПОР.

2. ПРИ УСТАНОВЛЕННОМ НЕУПРАВЛЯЕМОМ ГУСЬКЕ ДОПУСКАЕТСЯ:
ПОДЪЕМ ГРУЗОВ ГЛАВНОЙ ЛЕБЕДКОЙ. ГРУЗОПОДЪЕМНОСТЬ

КС-5363А

ПРОДОЛЖЕНИЕ

ГЛАВНОГО ПОДЪЕМА ДОЛЖНА СООТВЕТСТВОВАТЬ ДАННЫМ, ПРИВЕДЕННЫМ В ТАБЛИЦЕ "СТРЕЛА 20 М, НЕУПРАВЛЯЕМЫЙ ГУСЕК, ГЛАВНЫЙ ПОДЪЕМ", ПРИ ЭТОМ ВСПОМОГАТЕЛЬНЫЙ КРЮК БЕЗ ГРУЗА.

ГРУЗОВЫСОТНЫЕ ХАРАКТЕРИСТИКИ КРАНА КС-5363А
СО СТРЕЛАМИ 22,5 М, 25 М, 27,5 М И 32,5 М

ВЫЛЕТ, М	ГРУЗОПОДЪЕМНОСТЬ, Т		ВЫСОТА ПОДЪЕМА, М
	НА ВЫНОСНЫХ ОПОРАХ	БЕЗ ВЫНОСНЫХ ОПОР	
СТРЕЛА 22,5 М			
5,4	18	7,2	20,3
11	6,2	2	18,4
15,6	3,3	0,9	15,6
20,1	1,5		11
СТРЕЛА 25 М			
6,5	12	5,4	22,2
12	4,4	1,9	20,5
17	2	0,7	17,2
22,1	0,6		12
СТРЕЛА 27,5 М			
6,2	12		25,2
13,3	3,6		21,7
18,8	1,5		16,8
СТРЕЛА 32,5 М			
7	8,8		
15,2	1,8		
21,8	0,5		
СТРЕЛА 25 М, НЕУПРАВЛЯЕМЫЙ ГУСЕК, ГЛАВНЫЙ ПОДЪЕМ			
0,5	9	3,3	22,2
9,2	4,5	0,9	21,6
12	2,4		20,5

ПРОДОЛЖЕНИЕ

ВЫЛЕТ, М	ГРУЗОПОДЪЕМНОСТЬ, Т		ВЫСОТА ПОДЪЕМА, М
	НА ВЫНОСНЫХ ОПОРАХ	БЕЗ ВЫНОСНЫХ ОПОР	
СТРЕЛА 25 М, УПРАВЛЯЕМЫЙ ГУСЕК, ВСПОМОГАТЕЛЬНЫЙ ПОДЪЕМ			
11,5	4,5	1,7	31,2
14,4	3,1	1,1	29
16,2	2,6	0,8	25
СТРЕЛА 25 М, НЕУПРАВЛЯЕМЫЙ ГУСЕК, ВСПОМОГАТЕЛЬНЫЙ ПОДЪЕМ			
14,4	3,6		29,5
17,7	2,1		28
21,1	1,15		26

ПРИМЕЧАНИЕ: ПРИ УСТАНОВЛЕННОМ НЕУПРАВЛЯЕМОМ ГУСЕКЕ ДОПУСКАЕТСЯ:
ПОДЪЕМ ГРУЗОВ ГЛАВНОЙ ЛЕБЕДКОЙ. ГРУЗОПОДЪЕМНОСТЬ
ГЛАВНОГО ПОДЪЕМА ДОЛЖНА СООТВЕТСТВОВАТЬ ДАННЫМ
ТАБЛИЦЫ "НЕУПРАВЛЯЕМЫЙ ГУСЕК, ГЛАВНЫЙ ПОДЪЕМ".
ПРИ ЭТОМ ВСПОМОГАТЕЛЬНЫЙ КРЮК БЕЗ ГРУЗА

ГРУЗОВЫСОТНЫЕ ХАРАКТЕРИСТИКИ КРАНА
КС-5363А СО СТРЕЛОЙ 30 М

ВЫЛЕТ, М	ГРУЗОПОДЪЕМНОСТЬ НА ВЫНОСНЫХ ОПОРАХ, Т	ВЫСОТА ПОДЪЕМА, М
СТРЕЛА 30 М		
7,5	8,4	27,5
14,2	2,7	25,6
20,3	1	21,7

КС-5363А

ПРОДОЛЖЕНИЕ

ВЫЛЕТ, М	ГРУЗОПОДЪЕМНОСТЬ НА ВЫНОСНЫХ ОПОРАХ, Т	ВЫСОТА ПОДЪЕМА, М
СТРЕЛА 30 М, УПРАВЛЯЕМЫЙ ГУСЕК, ВСПОМОГАТЕЛЬНЫЙ ПОДЪЕМ		
12,5	3,4	36,2
15,4	2,4	34,5
17,2	2	31,7
СТРЕЛА 30 М, НЕУПРАВЛЯЕМЫЙ ГУСЕК ВСПОМОГАТЕЛЬНЫЙ ПОДЪЕМ		
15,4	2,8	34,6
19,3	1,35	33,3
23,3	0,45	30,8
СТРЕЛА 30 М, НЕУПРАВЛЯЕМЫЙ ГУСЕК ГЛАВНЫЙ ПОДЪЕМ		
7,5	6,5	27,6
10,8	2,8	26,7
14,2	1,1	25,4
<p>ПРИМЕЧАНИЕ: ПРИ УСТАНОВЛЕННОМ НЕУПРАВЛЯЕМОМ ГУСЕКЕ ДОПУСКАЕТСЯ: ПОДЪЕМ ГРУЗОВ ГЛАВНОЙ ЛЕБЕДКОЙ. ГРУЗОПОДЪЕМНОСТЬ ГЛАВНОГО ПОДЪЕМА ДОЛЖНА СООТВЕТСТВОВАТЬ ДАННЫМ ТАБЛИЦЫ " НЕУПРАВЛЯЕМЫЙ ГУСЕК, ОСНОВНОЙ ПОДЪЕМ". ПРИ ЭТОМ ВСПОМОГАТЕЛЬНЫЙ КРЮК БЕЗ ГРУЗА.</p>		

ГРУЗОВЫСОТНЫЕ ХАРАКТЕРИСТИКИ КРАНА КС-5363А
С БАШЕННО-СТРЕЛОВЫМ ОБОРУДОВАНИЕМ

ВЫЛЕТ, М	ГРУЗОПОДЪЕМНОСТЬ, Т	ВЫСОТА ПОДЪЕМА, М
БАШНЯ ВЫСОТОЙ 15 М		
СТРЕЛА 10 М		
5,2	16	22,9
7	9,5	22
9,1	6,4	20,5
10,7	4,9	18,3
11,7	4,3	16,2
СТРЕЛА 15 М		
7,3	9	27,4
9,6	5,4	26,2
12,5	3,35	24
15,1	2,3	20,8
16,6	2	17
БАШНЯ ВЫСОТОЙ 20 М		
СТРЕЛА 10 М		
6	11,6	27,5
7,5	8,1	26,5
9,6	5,4	24,4
11,2	4,4	22,1
12,2	3,9	19,7
СТРЕЛА 15 М		
7,6	8	32,3
9,9	5	30,9
13	3,1	28,8
15,4	2,2	25,9
16,9	2	21,6

ПРОДОЛЖЕНИЕ

ВЫЛЕТ, М	ГРУЗОПОДЪЕМНОСТЬ, Т	ВЫСОТА ПОДЪЕМА, М
СТРЕЛА 20 М		
9,3	5,5	36,9
12,4	3,1	35,7
16,6	1,7	32
19,7	1,1	27,7
21,8	0,85	24,9
<p>ПРИМЕЧАНИЯ:</p> <p>1. РАБОТА РАЗРЕШАЕТСЯ ТОЛЬКО НА ВЫНОСНЫХ ОПОРАХ.</p> <p>2. ПРИ ИЗМЕНЕНИИ ВЫЛЕТА СТРЕЛЫ 15 М И 20 М ГРУЗ ПЕРЕМЕЩАЕТСЯ ГОРИЗОНТАЛЬНО.</p>		

ГРУЗОВЫСОТНЫЕ ХАРАКТЕРИСТИКИ КРАНА КС-5363А
С БАШЕННО-СТРЕЛОВЫМ ОБОРУДОВАНИЕМ

ВЫЛЕТ, М	ГРУЗОПОДЪЕМНОСТЬ, Т	ВЫСОТА ПОДЪЕМА, М
ВЫСОТА БАШНИ 25 М		
СТРЕЛА 10 М		
6,8	10	32,1
7,7	7,1	31,8
9,8	4,9	29,9
11,4	3,7	27,5
12,4	3,2	25,7
СТРЕЛА 15 М		
7,8	8	37,3
10,2	4,8	36
13,3	3,1	33,6
15,7	2,3	30,9
17,2	1,9	25
СТРЕЛА 20 М		
9,6	4,4	41,9
12,7	2,5	41
16,9	1,3	36,9
20	0,85	32,5
<p>ПРИМЕЧАНИЯ:</p> <p>1. РАБОТА РАЗРЕШАЕТСЯ ТОЛЬКО НА ВЫНОСНЫХ ОПОРАХ.</p> <p>2. ПРИ ИЗМЕНЕНИИ ВЫЛЕТА СТРЕЛЫ 15М ГРУЗ ПЕРЕМЕЩАЕТСЯ ГОРИЗОНТАЛЬНО</p>		

КС-5363А

ГРУЗОВЫСОТНЫЕ ХАРАКТЕРИСТИКИ СТРЕЛОВОГО
ОБОРУДОВАНИЯ КРАНА КС-5363А С
ГОРИЗОНТАЛЬНЫМ ПЕРЕМЕЩЕНИЕМ ГРУЗА

ВЫЛЕТ, М	ГРУЗОПОДЪЕМНОСТЬ, Т	ВЫСОТА ПОДЪЕМА, М
	СТРЕЛА 15 М	
4,9	25	13,7
7,8	11,5	13
10,8	6,6	11,2
13,8	3,8	8
	СТРЕЛА 17,5 М	
4,9	25	16
8,8	9,4	15
12,4	5,5	13
15,9	3	9,4
	СТРЕЛА 20 М	
5,5	18	18,4
9,9	7,4	17,1
13,8	4,2	14,7
18	2	10,7
	СТРЕЛА 22,5 М	
5,4	18	20,3
11	6,2	18,4
15,6	3,3	15,6
20,1	1,5	11
	СТРЕЛА 25 М	
7	9	22
9,8	4,4	21
14,6	2	19
	СТРЕЛА 30 М	
6,7	8,4	27,5
12,2	2,7	26,2
16,5	1	24,1

ПРИМЕЧАНИЕ: РАБОТА РАЗРЕШАЕТСЯ ТОЛЬКО
НА ВЫНОСНЫХ ОПОРАХ.

СКОРОСТИ ПЕРЕДВИЖЕНИЯ КРАНА, КМ/Ч:	
РАБОЧАЯ С ГРУЗОМ НА КРЮКЕ, НЕ БОЛЕЕ	1,7
РАБОЧАЯ БЕЗ ГРУЗА	1,7
ТРАНСПОРТНАЯ СВОИМ ХОДОМ	17
ТРАНСПОРТНАЯ НА БУКСИРЕ, НЕ БОЛЕЕ	20

СКОРОСТЬ ПОДЪЕМА - ОПУСКАНИЯ И
ПОСАДКИ ГРУЗА

КРАТ- НОСТЬ ПОЛИС- ПАСТА	ГЛАВНЫЙ ПОДЪЕМ		ВСПОМОГАТЕЛЬНЫЙ ПОДЪЕМ	
	СКОРОСТЬ, М/МИН			
	НОМИНА- ЛЬНАЯ	ПОСАДКИ	НОМИНА- ЛЬНАЯ	ПОСАДКИ
6	6,6	0,3	6,6	0,3
4	10,2	0,42	10,2	0,42
3	13,2	0,6	13,2	0,6
2	19,8	0,84	19,8	0,84
1	40,2	1,8	26,4	1,8

УГОЛ ПОВОРОТА С ГРУЗОМ И БЕЗ ГРУЗА, ГРАД. 360

ОГРАНИЧЕНИЯ ОДНОВРЕМЕННОСТИ
ВЫПОЛНЕНИЯ ОПЕРАЦИЙ:

ВРАЩЕНИЕ КРАНА С ИЗМЕНЕНИЕМ ВЫЛЕТА;
ИЗМЕНЕНИЕ ВЫЛЕТА УПРАВЛЯЕМОГО ГУСЬКА С ВРАЩЕНИЕМ
КРАНА ИЛИ ПОДЪЕМОМ ГРУЗА;
ВРАЩЕНИЕ КРАНА С ПОДЪЕМОМ ГРУЗА НА СТРЕЛЕ 32,5 М
ПЕРЕДВИЖЕНИЕ КРАНА С БАШЕННО-СТРЕЛОВЫМ ОБОРУ-
ВАНИЕМ, СО СТРЕЛАМИ 25; 27,5; 30 И 32,5 М С
ГУСЬКАМИ И БЕЗ ГУСЬКОВ, СО СТРЕЛОЙ 20 М С ГУСЬ-
КОМ РАЗРЕШАЕТСЯ БЕЗ ГРУЗА НА РОВНОЙ ПЛОЩАДКЕ
С ТВЕРДЫМ ПОКРЫТИЕМ И УКЛОНОМ НЕ БОЛЕЕ 1,5 ГРАД.
ПЕРЕДВИЖЕНИЕ С ГРУЗОМ РАЗРЕШАЕТСЯ В СООТВЕТСТВИИ
С ПРИМЕЧАНИЯМИ К ТАБЛИЦАМ ГРУЗОВЫСОТНЫХ ХАРАК-
ТЕРИСТИК.

ТРЕБОВАНИЯ К ПЛОЩАДКЕ, ПО КОТОРОЙ ДОПУСКАЕТСЯ
 ПЕРЕДВИЖЕНИЕ КРАНА С ГРУЗОМ:
 ДАВЛЕНИЕ НА ГРУНТ, КГС/М² 10
 УКЛОН, НЕ БОЛЕЕ, ГРАД. 3

ЭЛЕКТРИЧЕСКИЙ ТОК ПОСТОЯННЫЙ: 220 В, 24 В И 12 В;
 И НАПРЯЖЕНИЕ ТРЕХФАЗНЫЙ ПЕРЕМЕННЫЙ 220/380 В
 СИЛОВЫХ ЦЕПЕЙ

СИЛОВЫЕ УСТАНОВКИ

1. НАЗНАЧЕНИЕ ПРИВОД ГЕНЕРАТОРОВ,
 КОМПРЕССОРА, НАСОСА
 ТИП ДИЗЕЛЬ ЯМЗ - 236
 НОМИНАЛЬНАЯ МОЩНОСТЬ, КВТ 132
 УДЕЛЬНЫЙ РАСХОД ТОПЛИВА, Г/КВТ.Ч 238

2. НАЗНАЧЕНИЕ ПРИВОД ГЕНЕРАТОРОВ,
 КОМПРЕССОРА, НАСОСА
 ПРИ РАБОТЕ ОТ ЭЛЕКТРОСЕТИ
 ТИП ЭЛЕКТРОДВИГАТЕЛЬ
 АСИНХРОННЫЙ, С КОРОТКОЗА-
 МКНУТЫМ РОТОРОМ
 ТОК ТРЕХФАЗНЫЙ ПЕРЕМЕННЫЙ
 НАПРЯЖЕНИЕ, В 220/380
 НОМИНАЛЬНЫЙ ТОК, А 97,4/56,4
 ЧАСТОТА, ГЦ 50
 НОМИНАЛЬНАЯ МОЩНОСТЬ, КВТ 30
 ЧАСТОТА ВРАЩЕНИЯ, ОБ/МИН 1460
 УДЕЛЬНЫЙ РАСХОД ЭЛЕКТРОЭНЕРГИИ
 НА ЧАС РАБОТЫ КРАНА, КВТ.Ч/Ч 40

СПОСОБ ТОКОПОДВОДА К КАБЕЛЕМ ДЛИНОЙ 50 М
 КРАНУ ПРИ РАБОТЕ ОТ ЧЕРЕЗ АВТОМАТ НА ХО-
 ВНЕШНЕЙ СЕТИ 220/380 В ДОВОЙ РАМЕ

НОМИНАЛЬНАЯ МОЩНОСТЬ ЭЛЕКТРОДВИ-
 ГАТЕЛЕЙ, КВТ:

ПРИВОДА ГЛАВНОЙ ЛЕБЕДКИ 50
 ПРИВОДА ВСПОМОГАТЕЛЬНОЙ ЛЕБЕДКИ 50
 ПРИВОДА МЕХАНИЗМА ПЕРЕДВИЖЕНИЯ 43

СУММАРНАЯ НОМИНАЛЬНАЯ МОЩНОСТЬ
 ЭЛЕКТРОДВИГАТЕЛЕЙ, КВТ 143

НАГРУЗКА НА ОСНОВАНИЕ ОТ ОСЕЙ ХОДОВОГО
 УСТРОЙСТВА (ШАССИ) В ТРАНСПОРТНОМ ПОЛОЖЕНИИ

ИСПОЛНЕНИЕ	ОБЩАЯ, Т	ПЕРЕДНЕЙ ОСИ, Т	ЗАДНЕЙ ОСИ, Т
КРАН В ТРАНСПОРТНОМ ПОЛОЖЕНИИ. СТРЕЛА СЛОЖЕ- НА	33	14	19
КРАН В ТРАН- ПОРТНОМ ПОЛО- ЖЕНИИ. СТРЕЛА НЕ СЛОЖЕНА	33	15,5	17,5

НАИБОЛЬШАЯ НАГРУЗКА ОТ ХОДОВОГО
 КОЛЕСА ПРИ РАБОТЕ БЕЗ ВЫНОСНЫХ ОПОР, Т 9,6

КС-5363А

НАИБОЛЬШАЯ НАГРУЗКА НА ОСНОВАНИЕ ОТ
ВЫНЕСНОЙ ОПОРЫ, Т:

ПЕРЕДНЕЙ	34
ЗАДНЕЙ	34

РАЗМЕРЫ ОПОРНОГО КОНТУРА КРАНА, М:

ПРОДОЛЬНЫЙ	4,62
ПОПЕРЕЧНЫЙ	4,58

ХАРАКТЕРИСТИКИ ГРУЗОЗАХВАТНЫХ ОРГАНОВ:

НОМЕР КРЮКА ПО ГОСТ 6627-74

И ИХ ГРУЗОПОДЪЕМНОСТЬ:

ГЛАВНОГО ПОДЪЕМА	20А; 25 Т
ВСПОМОГАТЕЛЬНОГО ПОДЪЕМА	14А; 6,3 Т

РАЗМЕРЫ В ТРАНСПОРТНОМ ПОЛОЖЕНИИ, М:

ДЛИНА	22,7
ДЛИНА В СЛОЖЕННОМ ПОЛОЖЕНИИ	14,1
ШИРИНА	3,29
ВЫСОТА	3,9

МАССА КРАНА В РАБОЧЕМ СОСТОЯНИИ С
ОСНОВНОЙ СТРЕЛОЙ, Т

33

МАССА ОСНОВНЫХ СБОРОЧНЫХ ЧАСТЕЙ
КРАНА, ПЕРЕВОЗИМЫХ ОТДЕЛЬНО, Т:

ОСНОВАНИЕ СТРЕЛЫ	1,185
ГОЛОВКА СТРЕЛЫ	0,98
СЕКЦИЯ СТРЕЛЫ ДЛИНОЙ 5 М	0,47
СЕКЦИЯ СТРЕЛЫ ДЛИНОЙ 2,5 М	0,23
ГУСЕК	1,27
КРЮКОВАЯ ПОДВЕСКА 25 Т	0,38

ХОДОВОЕ УСТРОЙСТВО ПНЕВМОКОЛЕСНОЕ

КОЛЕСНАЯ ФОРМУЛА 4 x 4

БАЗА, М 5

КОЛЕЯ, М 2,5

УГОЛ ВЪЕЗДА, ГРАД. 38

УГОЛ СЪЕЗДА, ГРАД. 60

ДОРОЖНЫЙ ПРОСВЕТ, ММ 320

КОНТРОЛЬНЫЙ РАСХОД ТОПЛИВА, Л/100КМ 100

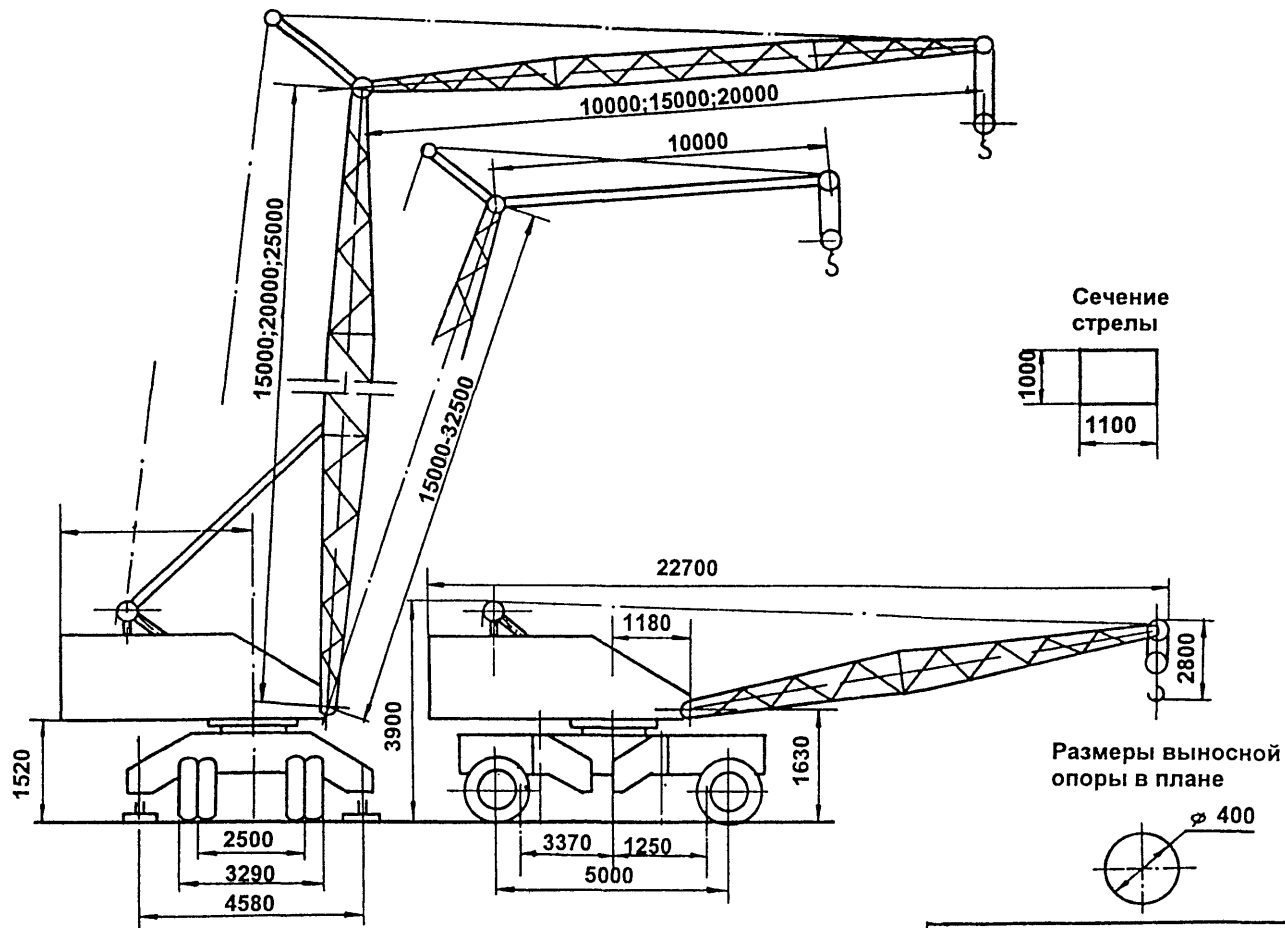

KC - 5363A

Стреловое оборудование. Главный подъем
Графики грузоподъемности и высоты подъема

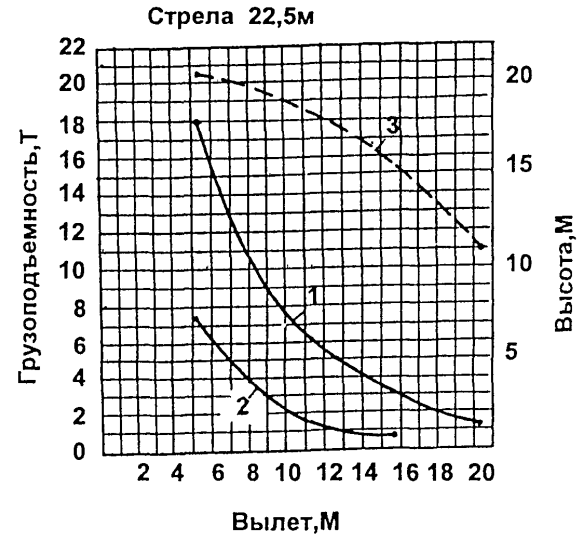
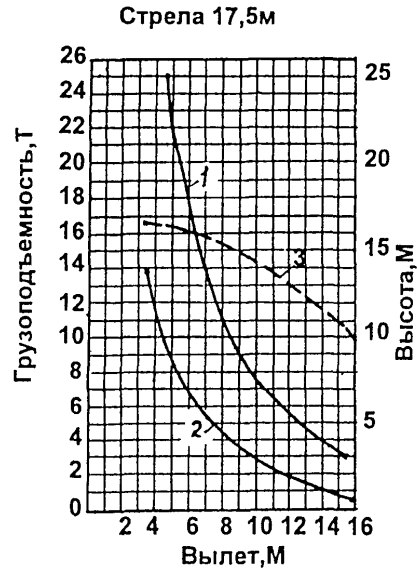
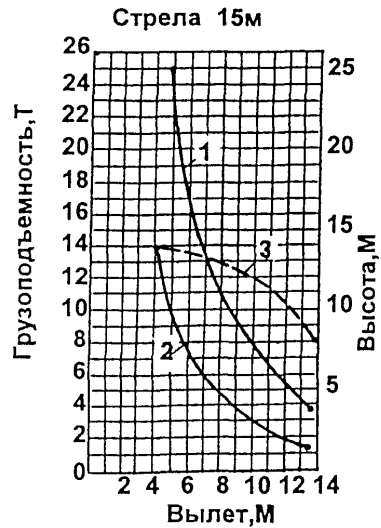

Стреловое оборудование.Главный подъем.
Графики грузоподъемности и высоты подъема

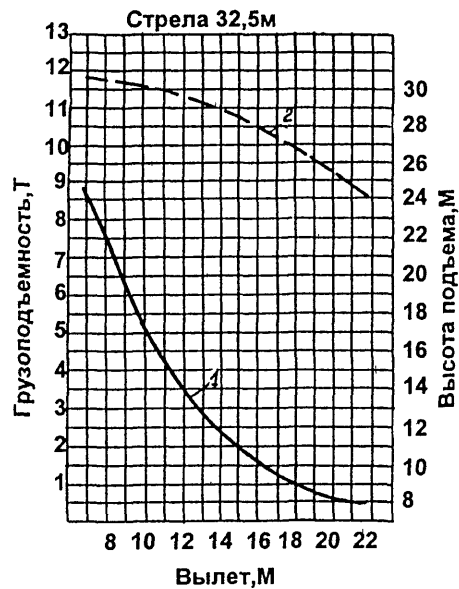

1 - на выносных опорах
2 - высота подъема

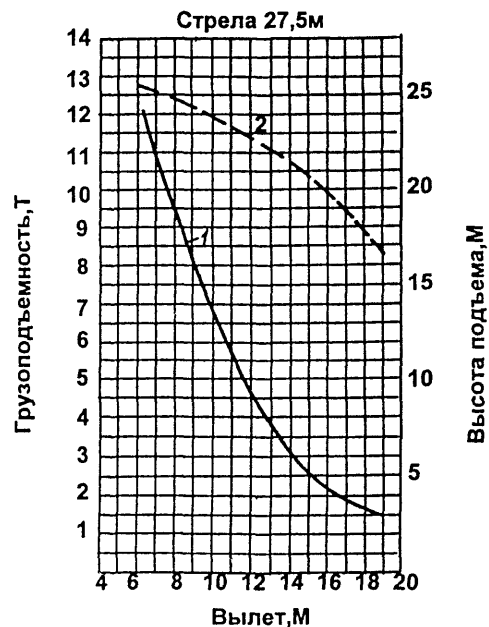

1 - на выносных опорах
2 - высота подъема

Стреловое оборудование.Главный и вспомогательный подъем.
Графики грузоподъемности и высоты подъема.

Стрела 20 м

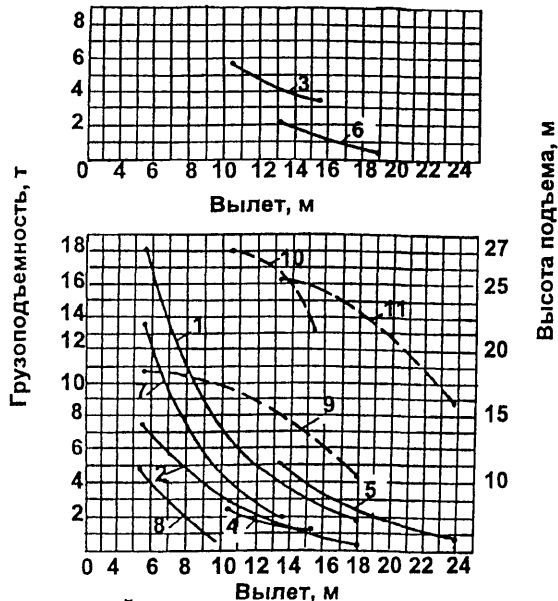

- 1- со стрелой, на выносных опорах;
 - 2- со стрелой, без выносных опор;
 - 3- с управляемым гуськом, на выносных опорах;
 - 4- с управляемым гуськом, без выносных опор;
 - 5- с неуправляемым гуськом, на выносных опорах;
 - 6- с неуправляемым гуськом, без выносных опор;
 - 7- с неуправляемым гуськом, на выносных опорах, основной крюк;
 - 8- с неуправляемым гуськом, без выносных опор, основной крюк
- Кривые высоты подъема
- 9- для стрелы; 10 - для управляемого гуська;
 - 11 - для неуправляемого гуська.

Стрелы 20 м, 25 м и 30 м

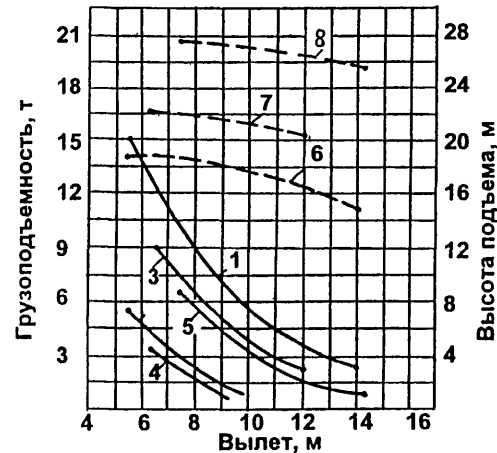

- 1- стрела 20 м, неуправляемый гусек основной крюк, на выносных опорах
- 2- стрела 20 м, неуправляемый гусек, основной крюк, без выносных опор
- 3- стрела 25 м, неуправляемый гусек, основной крюк, на выносных опорах
- 4- стрела 25 м, неуправляемый гусек, основной крюк, без выносных опор
- 5- стрела 30 м, неуправляемый гусек, основной крюк, на выносных опорах

Кривые высоты подъема:

- 6- для стрелы 20 м; 7- для стрелы 25 м
- 8- для стрелы 30 м

Стреловое оборудование. Главный и вспомогательный подъем
Графики грузоподъемности и высоты подъема

Стрела 25м

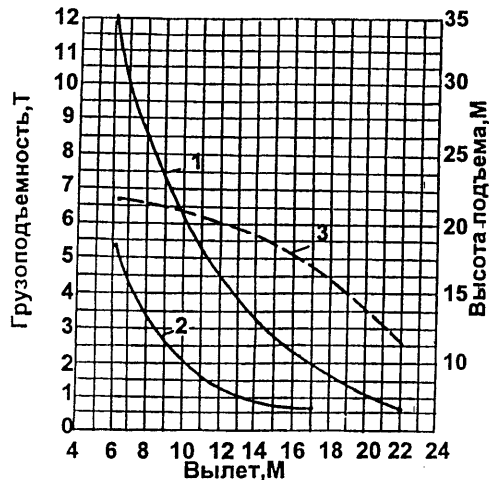

- 1 - со стрелой, на выносных опорах;
- 2 - со стрелой, без выносных опор;
- 3 - график высоты подъема

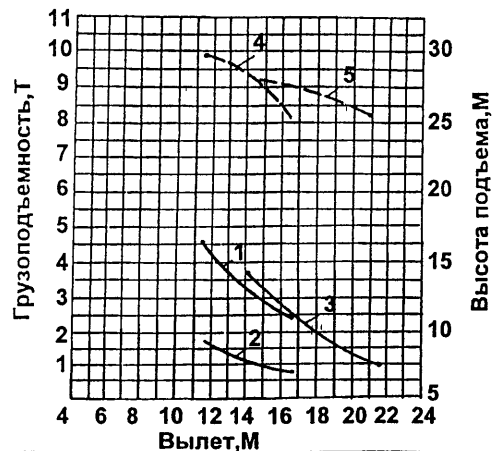

- 1 - с управляемым гуськом, на выносных опорах;
- 2 - с управляемым гуськом, без выносных опор;
- 3 - с неуправляемым гуськом, на выносных опорах;

Графики высоты подъема
4 - для управляемого гуська,
5 - для неуправляемого гуська.

Стрела 30 м

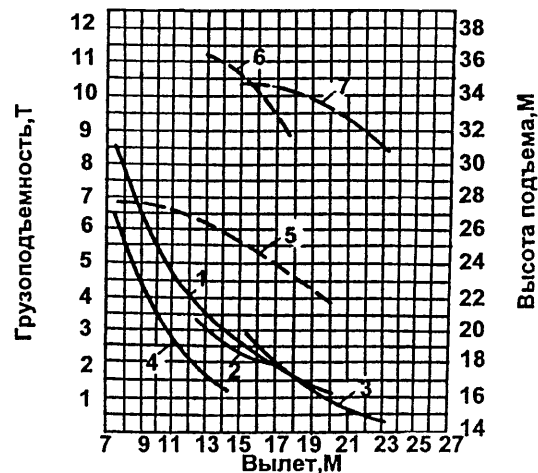

- 1 - со стрелой, на выносных опорах;
- 2 - с управляемым гуськом, на выносных опорах;
- 3 - с неуправляемым гуськом, на выносных опорах;
- 4 - с управляемым гуськом, основной крюк

Кривые высоты подъема
5 - для стрелы, 6 - для управляемого гуська,
7 - для неуправляемого гуська.

Башенно-стреловое оборудование
Графики грузоподъемности и высоты подъема

Башня 15м, стрелы 10м и 15м

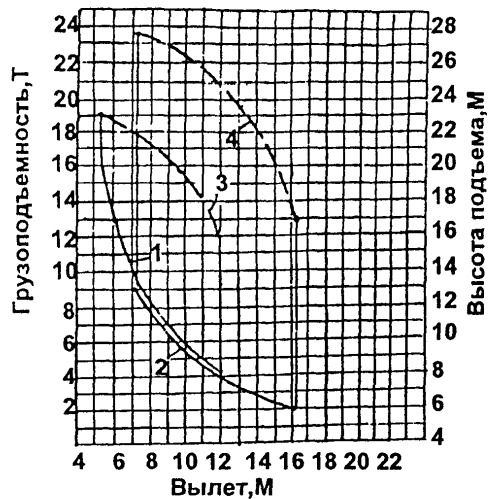

1 - стрела 10м; 2 - стрела 15м

Кривые высоты подъема
3 - стрела 10м; 4 - стрела 15м

Башня 20м, стрела 10м и 20м

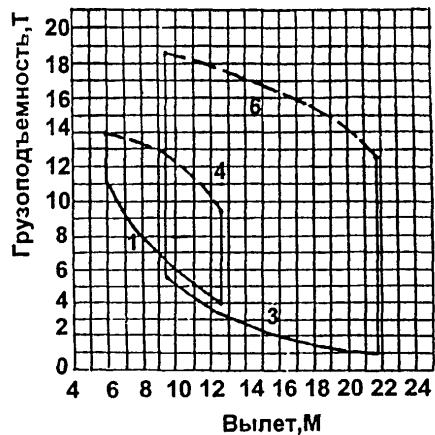

1 - стрела 10м; 2 - стрела 15м; 3 - стрела 20м

Кривые высоты подъема
3 - стрела 10м; 4 - стрела 15м; 6 - стрела 20м

Башня 20м, стрела 15м

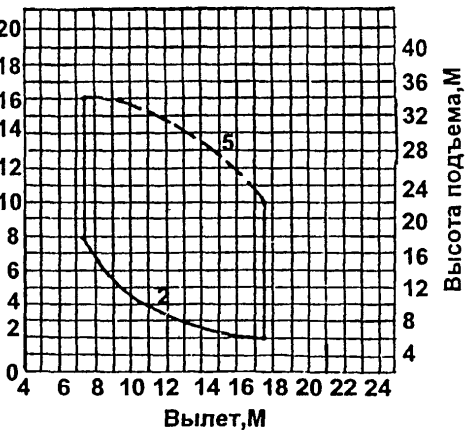

Башенно-стреловое оборудование
Графики грузоподъемности и высоты подъема

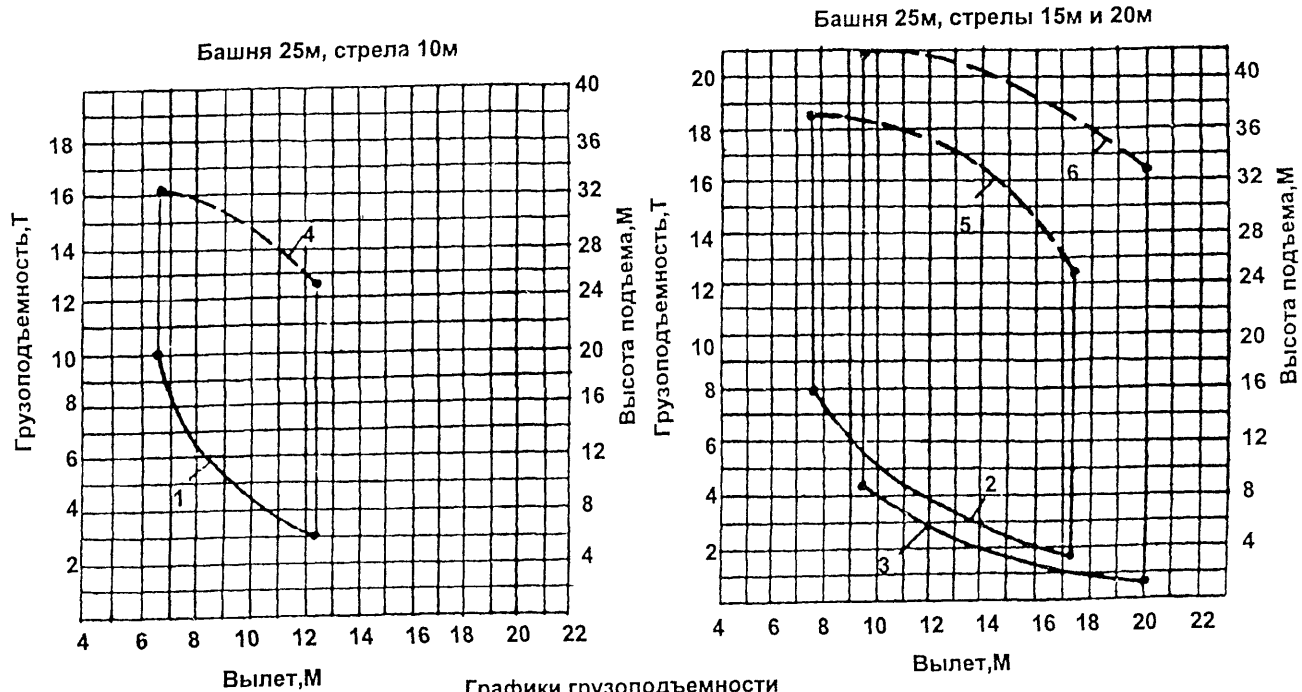

Графики грузоподъемности
1 - стрела 10м; 2 - стрела 15м; 3 - стрела 20м

Графики высоты подъема
4 - стрела 10м; 5 - стрела 15м; 6 - стрела 20м

**7. ОБЩИЕ СВЕДЕНИЯ И ОСНОВНЫЕ ТЕХНИЧЕСКИЕ ХАРАКТЕРИСТИКИ
КРАНА КС-5363Б**

ТИП КРАНА СТРЕЛОВОЙ, САМОХОДНЫЙ, ПОЛНОПОВОРОТНЫЙ, НА ПНЕВМОКОЛЕСНОМ ХОДУ С ДИЗЕЛЬ-ЭЛЕКТРИЧЕСКОЙ УСТАНОВКОЙ НА ПОСТОЯННОМ ТОКЕ

ГУСЬКИ УПРАВЛЯЕМЫЕ И НЕУПРАВЛЯЕМЫЕ—ДЛИНА 10 М
ГУСЬКИ УПРАВЛЯЕМЫЕ И НЕУПРАВЛЯЕМЫЕ—ДЛИНА 15 М
БАШЕННО-СТРЕЛОВОЕ
ОБОРУДОВАНИЕ: БАШНИ ВЫСОТОЙ 15; 20 И 25 М
СТРЕЛЫ ДЛИНОЙ 10; 15 И 20 М
УСТРОЙСТВО ПОВЫШЕНИЯ ГРУЗОПОДЪЕМНОСТИ(УПГ)

ГРУЗОПОДЪЕМНОСТЬ НАИБОЛЬШАЯ, Т:
ГЛАВНЫЙ ПОДЪЕМ:
СТРЕЛА ДЛИНОЙ 15 М 25
СТРЕЛА ДЛИНОЙ 15 М С УПГ* 40

ВЫЛЕТ, НАИМЕНЬШИЙ/НАИБОЛЬШИЙ, М
ГЛАВНЫЙ ПОДЪЕМ 3,9/15,9

НАИБОЛЬШАЯ ВЫСОТА ПОДЪЕМА ПРИ
НАИБОЛЬШЕЙ ГРУЗОПОДЪЕМНОСТИ, М
ГЛАВНЫЙ ПОДЪЕМ 16,3

ПОДВЕСКА СТРЕЛЫ ГИБКАЯ

НАИБОЛЬШАЯ ГРУЗОПОДЪЕМНОСТЬ ПРИ
ПЕРЕДВИЖЕНИИ, Т 14

СКОРОСТЬ ПЕРЕДВИЖЕНИЯ КРАНА С ГРУЗОМ, КМ/Ч 1,7

ВСЕ ГРУЗОВЫСОТНЫЕ ХАРАКТЕРИСТИКИ
ПРИВЕДЕНЫ ДЛЯ ЗОНЫ РАБОТЫ КРАНА 360 ГРАД.

ГРУЗОВЫСОТНЫЕ ХАРАКТЕРИСТИКИ КРАНА КС-5363Б

ВЫЛЕТ, М	ГРУЗОПОДЪЕМНОСТЬ, Т			ВЫСОТА ПОДЪЕМА, М
	ШЕСТИКРАТНЫЙ ПОЛИСПАСТ		ДВУХКРАТНЫЙ ПОЛИСПАСТ	
	НА ОПОРАХ	БЕЗ ОПОР	НА ОПОРАХ И БЕЗ ОПОР	
	СТРЕЛА 15М			
4		14	9	14
4,9	25		5,4	14
7,8	11,5	4,7	2,3	13
10,8	6,6	2,6	1,7	11,2
13,8	3,8	1,2	1,3	8

ТИП ПРИВОДА:
МЕХАНИЗМА ПЕРЕДВИЖЕНИЯ И МЕХАНИЗМОВ, РАСПОЛОЖЕННЫХ НА ПОВОРОТНОЙ ПЛАТФОРМЕ ЭЛЕКТРИЧЕСКИЙ ОТ ДИЗЕЛЬ-ЭЛЕКТРИЧЕСКОЙ УСТАНОВКИ, РАСПОЛОЖЕННОЙ НА ПОВОРОТНОЙ ПЛАТФОРМЕ ИЛИ ОТ ВНЕШНЕЙ ЭЛЕКТРОСЕТИ ГИДРАВЛИЧЕСКИЙ

ВЫНОСНЫХ ОПОР

ДОПУСТИМАЯ СКОРОСТЬ ВЕТРА
НА ВЫСОТЕ 10 М, М/С:
ДЛЯ РАБОЧЕГО СОСТОЯНИЯ КРАНА 15
ДЛЯ НЕРАБОЧЕГО СОСТОЯНИЯ КРАНА 33

РАБОЧЕЕ ОБОРУДОВАНИЕ:
ОСНОВНАЯ СТРЕЛА ДЛИНА 15 М
ДОПОЛНИТЕЛЬНАЯ
ПОСТАВКА КОМПЛЕКТ ВСТАВОК СТРЕЛЫ

* УПГ - УСТРОЙСТВО ПОВЫШЕНИЯ ГРУЗОПОДЪЕМНОСТИ

КС-5363Б

ПРОДОЛЖЕНИЕ

ВЫЛЕТ, М	ГРУЗОПОДЪЕМНОСТЬ, Т			ВЫСОТА ПОДЪЕМА, М
	ШЕСТИКРАТНЫЙ ПОЛИСПАСТ		ДВУХКРАТНЫЙ ПОЛИСПАСТ	
	НА ОПОРАХ	БЕЗ ОПОР	НА ОПОРАХ И БЕЗ ОПОР	
СТРЕЛА 17,5 М				
3,9		14	9	16,3
3,9	25		5,2	16,3
8,8	11,5	4,7	1,5	15
12,4	6,6	2,6	1,2	13
15,9	3,8	1,2	0,8	9,4
<p>ПРИМЕЧАНИЯ: ПЕРЕДВИЖЕНИЕ КРАНА С ГРУЗОМ РАЗРЕШАЕТСЯ СО СТРЕЛОЙ 15 М БЕЗ ГУСЬКА И СО СТРЕЛОЙ 17,5 М БЕЗ ГУСЬКА ПО ПЛОЩАДКЕ С ТВЕРДЫМ ПОКРЫТИЕМ И УГЛОМ НАКЛОНА НЕ БОЛЕЕ 3 ГРАД. СТРЕЛА ВО ВРЕМЯ ПЕРЕДВИЖЕНИЯ ДОЛЖНА БЫТЬ НАПРАВЛЕНА ВДОЛЬ ПРОДОЛЬНОЙ ОСИ ХОДОВОЙ ЧАСТИ КРАНА. ГРУЗ ДЛЯ СТРЕЛЫ 15 М ДОЛЖЕН БЫТЬ В ПРЕДЕЛАХ ГРУЗОВОЙ ХАРАКТЕРИСТИКИ БЕЗ ОПОР, А ДЛЯ СТРЕЛЫ 17,5 М ГРУЗ ДОЛЖЕН БЫТЬ УМЕНЬШЕН НА 25% ОТНОСИТЕЛЬНО ГРУЗОВОЙ ХАРАКТЕРИСТИКИ БЕЗ ОПОР.</p>				
ВЫЛЕТ, М	ГРУЗОПОДЪЕМНОСТЬ, Т		ВЫСОТА ПОДЪЕМА, М	
	ШЕСТИКРАТНЫЙ ПОЛИСПАСТ			
	НА ОПОРАХ	БЕЗ ОПОР		
СТРЕЛА 15 М, НЕУПРАВЛЯЕМЫЙ ГУСЕК 15 М ГЛАВНЫЙ ПОДЪЕМ				
4,3	18,7		14	
4,9	15		14	
7,8	6,5		13	
10,8	3		11,3	

ПРОДОЛЖЕНИЕ

ВЫЛЕТ, М	ГРУЗОПОДЪЕМНОСТЬ, Т		ВЫСОТА ПОДЪЕМА, М
	ШЕСТИКРАТНЫЙ ПОЛИСПАСТ		
	НА ОПОРАХ	БЕЗ ОПОР	
СТРЕЛА 15 М, НЕУПРАВЛЯЕМЫЙ ГУСЕК 15 М ВСПОМОГАТЕЛЬНЫЙ ПОДЪЕМ			
16	3,4		23,8
17	3		23,2
21,4	1,7		19,7
25,5	0,9		14,4
СТРЕЛА 15 М, УПРАВЛЯЕМЫЙ ГУСЕК 10 М ВСПОМОГАТЕЛЬНЫЙ ПОДЪЕМ			
9,5	5,4		22,8
10,5	4,7		21,9
12,5	3,6		19,2
14	3,1		17,2
СТРЕЛА 15 М, УПРАВЛЯЕМЫЙ ГУСЕК 15 М ВСПОМОГАТЕЛЬНЫЙ ПОДЪЕМ			
11,5	3,9		27,6
14	2,3		26,5
17	3		23,7
СТРЕЛА 20 М			
5,5	18	7,5	18,8
9,9	7,4	3,1	17,5
13,9	4,2	1,6	15
18	2	0,7	10,2
СТРЕЛА 20 М, УПРАВЛЯЕМЫЙ ГУСЕК 10 М, ВСПОМОГАТЕЛЬНЫЙ ПОДЪЕМ			
10,5	5,7	2,5	27
13,4	4,0	1,6	25,3
15,2	3,4	1,3	21,4

КС-5363Б

ПРОДОЛЖЕНИЕ

ВЫЛЕТ, М	ГРУЗОПОДЪЕМНОСТЬ, Т		ВЫСОТА ПОДЪЕМА, М
	ШЕСТИКРАТНЫЙ ПОЛИСПАСТ	ДВУХКРАТНЫЙ ПОЛИСПАСТ	
	НА ОПОРАХ	БЕЗ ОПОР	
СТРЕЛА 20 М, НЕУПРАВЛЯЕМЫЙ ГУСЕК 10 М ВСПОМОГАТЕЛЬНЫЙ ПОДЪЕМ			
13,4	4,6	2,1	25,3
19	2,1	0,4	21,8
23,7	0,9		16
СТРЕЛА 20 М, НЕУПРАВЛЯЕМЫЙ ГУСЕК 10 М ГЛАВНЫЙ ПОДЪЕМ			
5,5	15	5,2	18,8
9,9	5,5	0,8	17,5
13,9	2,7		15
СТРЕЛА 20 М, НЕУПРАВЛЯЕМЫЙ ГУСЕК 15 М ВСПОМОГАТЕЛЬНЫЙ ПОДЪЕМ			
17,4	3		28,33
23,6	1,3		24
28,2	0,45		17
СТРЕЛА 20 М, НЕУПРАВЛЯЕМЫЙ ГУСЕК 15 М ГЛАВНЫЙ ПОДЪЕМ			
5,5	13,5		18,8
9,9	4,7		17,5
13,9	1,8		15
СТРЕЛА 22,5 М			
5,4	18	7,2	20,3
11	6,2	2	18,4
15,6	3,3	0,9	15,6
20,1	1,5		11
СТРЕЛА 25 М			
6,5	12	5,4	22,2
12	4,4	1,9	20,5
17	2	0,7	17,2
22,1	0,6		12

ПРОДОЛЖЕНИЕ

ВЫЛЕТ, М	ГРУЗОПОДЪЕМНОСТЬ, Т		ВЫСОТА ПОДЪЕМА, М
	ШЕСТИКРАТНЫЙ ПОЛИСПАСТ	ДВУХКРАТНЫЙ ПОЛИСПАСТ	
	НА ОПОРАХ	БЕЗ ОПОР	
СТРЕЛА 25 М, НЕУПРАВЛЯЕМЫЙ ГУСЕК 10 М ГЛАВНЫЙ ПОДЪЕМ			
6,5	9	3,3	22,2
9,2	4,5	0,9	21,6
12	2,4		20,5
СТРЕЛА 25 М, УПРАВЛЯЕМЫЙ ГУСЕК 10 М ВСПОМОГАТЕЛЬНЫЙ ПОДЪЕМ			
11,5	4,5	1,7	31,2
14,4	3,1	1,1	29
16,2	2,6	0,8	25
СТРЕЛА 25 М, НЕУПРАВЛЯЕМЫЙ ГУСЕК 10 М ВСПОМОГАТЕЛЬНЫЙ ПОДЪЕМ			
14,4	3,6		29,5
17,7	2,1		28
21,1	1,15		26
ПРИМЕЧАНИЯ: 1. ПЕРЕДВИЖЕНИЕ КРАНА С ГРУЗОМ РАЗРЕШАЕТСЯ ТОЛЬКО СО СТРЕЛОЙ 20 М БЕЗ ГУСЬКА ПО ПЛОЩАДКЕ С ТВЕРДЫМ ПОКРЫТИЕМ И УГЛОМ НАКЛОНА НЕ БОЛЕЕ 3 ГРАД.			
2. СТРЕЛА ВО ВРЕМЯ ПЕРЕДВИЖЕНИЯ С ГРУЗОМ ДОЛЖНА БЫТЬ НАПРАВЛЕНА ВДОЛЬ ПРОДОЛЬНОЙ ОСИ ХОДОВОЙ ЧАСТИ КРАНА.			
3. ГРУЗ ВО ВРЕМЯ ПЕРЕДВИЖЕНИЯ ДОЛЖЕН БЫТЬ УМЕНЬШЕН НА 25% ОТНОСИТЕЛЬНО ГРУЗОВОЙ ХАРАКТЕРИСТИКИ БЕЗ ОПОР.			
4. ПРИ УСТАНОВЛЕННОМ НЕУПРАВЛЯЕМОМ ГУСЬКЕ ДОПУСКАЕТСЯ ПОДЪЕМ ГРУЗОВ ГЛАВНОЙ ЛЕБЕДКОЙ, ГРУЗОПОДЪЕМНОСТЬ ГЛАВНОГО ПОДЪЕМА ДОЛЖНА СООТВЕТСТВОВАТЬ ДАННЫМ ТАБЛИЦЫ (НЕУПРАВЛЯЕМЫЙ ГУСЕК, ГЛАВНЫЙ ПОДЪЕМ). ПРИ ЭТОМ ВСПОМОГАТЕЛЬНЫЙ КРЮК БЕЗ ГРУЗА.			

ПРОДОЛЖЕНИЕ

ВЫЛЕТ, М	ГРУЗОПОДЪЕМНОСТЬ НА ВЫНОСНЫХ ОПОРАХ, Т	ВЫСОТА ПОДЪЕМА, М
СТРЕЛА 27,5М		
6,2	12	25,2
13,3	3,6	21,7
18,8	1,5	16,8
СТРЕЛА 30 М		
7,5	8,4	27,5
14,2	2,7	25,6
20,3	1	21,7
СТРЕЛА 30 М, УПРАВЛЯЕМЫЙ ГУСЕК 10 М ВСПОМОГАТЕЛЬНЫЙ ПОДЪЕМ		
12,5	3,4	36,2
15,4	2,4	34,5
17,2	2	31,7
СТРЕЛА 30 М, НЕУПРАВЛЯЕМЫЙ ГУСЕК 15 М ВСПОМОГАТЕЛЬНЫЙ ПОДЪЕМ		
15,4	2,8	34,6
19,3	1,35	33,3
23,3	0,45	30,8
СТРЕЛА 30 М, НЕУПРАВЛЯЕМЫЙ ГУСЕК 10 М ГЛАВНЫЙ ПОДЪЕМ		
7,5	6,5	27,6
10,8	2,8	26,7
14,3	1,1	25,4

ПРИМЕЧАНИЕ: ПРИ УСТАНОВЛЕННОМ НЕУПРАВЛЯЕМОМ ГУСЬКЕ ДОПУСКАЕТСЯ:
ПОДЪЕМ ГРУЗОВ ГЛАВНОЙ ЛЕБЕДКОЙ, ГРУЗОПОДЪЕМНОСТЬ ГЛАВНОГО ПОДЪЕМА ДОЛЖНА СООТВЕТСТВОВАТЬ ДАННЫМ ТАБЛИЦЫ " НЕУПРАВЛЯЕМЫЙ ГУСЕК, ГЛАВНЫЙ ПОДЪЕМ". ПРИ ЭТОМ ВСПОМОГАТЕЛЬНЫЙ КРЮК БЕЗ ГРУЗА.

ПРОДОЛЖЕНИЕ

ВЫЛЕТ, М	ГРУЗОПОДЪЕМНОСТЬ НА ВЫНОСНЫХ ОПОРАХ, Т	ВЫСОТА ПОДЪЕМА, М
СТРЕЛА 32,5 М		
7	8,8	30,5
15,2	1,8	28
21,8	0,5	24

ГРУЗОВЫСОТНЫЕ ХАРАКТЕРИСТИКИ КРАНА КС-5363Б
С БАШЕННО-СТРЕЛОВЫМ ОБОРУДОВАНИЕМ
БАШНЯ - ВЕРТИКАЛЬНАЯ

ВЫЛЕТ, М	ГРУЗОПОДЪЕМНОСТЬ, НА ВЫНОСНЫХ ОПОРАХ, Т	ВЫСОТА ПОДЪЕМА, М
БАШНЯ 15 М		
БАШНЯ 15 М, СТРЕЛА 10 М		
5,2	16	22,9
7	9,5	22
9,1	6,4	20,5
10,7	4,9	18,3
11,7	4,3	16,2
БАШНЯ 15 М, СТРЕЛА 15 М		
7,3	9	27,4
9,6	5,4	26,2
12,7	3,35	24
15,1	2,3	20,8
16,6	2	17

ПРИМЕЧАНИЕ: ПРИ ИЗМЕНЕНИИ ВЫЛЕТА СТРЕЛЫ 15 М ГРУЗ ПЕРЕМЕЩАЕТСЯ ГОРИЗОНТАЛЬНО.

КС-5363Б

ПРОДОЛЖЕНИЕ

ВЫЛЕТ, М	ГРУЗОПОДЪЕМНОСТЬ НА ВЫНОСНЫХ ОПОРАХ, Т	ВЫСОТА ПОДЪЕМА, М
БАШНЯ 20 М		
БАШНЯ 20 М, СТРЕЛА 10 М		
6	11,6	27,5
7,5	8,1	26,5
9,6	5,4	24,4
11,2	4,4	22,1
12,2	3,9	19,7
БАШНЯ 20 М, СТРЕЛА 15 М		
7,6	8	32,3
19,9	5	30,9
13	3,1	28,8
15,4	2,2	25,9
16,9	2	21,6
БАШНЯ 20 М, СТРЕЛА 20 М		
9,3	5,5	36,9
12,4	3,1	35,7
16,6	1,7	32
19,7	1,1	27,7
21,8	0,85	24,9
ПРИМЕЧАНИЕ: ПРИ ИЗМЕНЕНИИ ВЫЛЕТА СТРЕЛ 15 М И 20 М ГРУЗ ПЕРЕМЕЩАЕТСЯ ГОРИЗОН- ТАЛЬНО.		

ПРОДОЛЖЕНИЕ

ВЫЛЕТ, М	ГРУЗОПОДЪЕМНОСТЬ НА ВЫНОСНЫХ ОПОРАХ, Т	ВЫСОТА ПОДЪЕМА, М
БАШНЯ 25 М		
БАШНЯ 25 М, СТРЕЛА 10 М		
6,8	10	32,1
7,7	7,1	31,8
9,8	4,9	29,9
11,4	3,7	27,5
12,4	3,2	25,7
БАШНЯ 25 М, СТРЕЛА 15 М		
7,8	8	37,3
10,2	4,8	36
13,3	3,1	33,6
15,7	2,3	30,9
17,2	1,9	25
БАШНЯ 25 М, СТРЕЛА 20 М		
9,6	4,4	41,9
12,7	2,5	41
16,9	1,3	36,9
20	0,85	32,5
ПРИМЕЧАНИЕ: ПРИ ИЗМЕНЕНИИ ВЫЛЕТА СТРЕЛЫ 15 М ГРУЗ ПЕРЕМЕЩАЕТСЯ ГОРИЗОНТАЛЬНО.		

ГРУЗОВЫСОТНЫЕ ХАРАКТЕРИСТИКИ СТРЕЛОВОГО
ОБОРУДОВАНИЯ КРАНА КС-5363Б
С ГОРИЗОНТАЛЬНЫМ ПЕРЕМЕЩЕНИЕМ ГРУЗА

ВЫЛЕТ, М	ГРУЗОПОДЪЕМНОСТЬ НА ВЫНОСНЫХ ОПОРАХ, Т	ВЫСОТА ПОДЪЕМА, М
СТРЕЛА 15 М		
4,9	25	13,7
7,8	11,5	13
10,8	6	11,2
13,8	2,8	8
СТРЕЛА 17 М		
4,9	25	16
8,8	9,4	15
12,4	5	13
15,9	2,1	9,4
СТРЕЛА 20 М		
5,5	18	18,4
9,9	7,4	17,1
13,9	4,2	14,7
18	2	10,7
СТРЕЛА 22,5 М		
5,4	18	20,3
11	6,2	18,4
15,6	3,3	15,6
20,1	1,5	11
СТРЕЛА 25 М		
7	9	22
9,8	4,4	21
14,6	2	19
СТРЕЛА 30 М		
6,7	8,4	27,5
12,2	2,7	26,2
16,5	1	24,1

ГРУЗОВЫСОТНЫЕ ХАРАКТЕРИСТИКИ СТРЕЛОВОГО
ОБОРУДОВАНИЯ КРАНА КС-5363Б
С УСТРОЙСТВОМ ПОВЫШЕНИЯ ГРУЗОПОДЪЕМНОСТИ (УПГ)

ВЫЛЕТ, М	ГРУЗОПОДЪЕМНОСТЬ НА ВЫНОСНЫХ ОПОРАХ, Т	ВЫСОТА ПОДЪЕМА, М
СТРЕЛА 15 М		
4,3	40	14
4,9	30	14
7,8	15,5	13
10,8	9,4	11,2
13,8	5,6	8
СТРЕЛА 15 М, НЕУПРАВЛЯЕМЫЙ ГУСЕК 10 М ВСПОМОГАТЕЛЬНЫЙ ПОДЪЕМ		
12,1	7,6	20,17
13	6,6	19,7
16,5	4,5	17,1
20,6	2,7	13,4
СТРЕЛА 15 М, НЕУПРАВЛЯЕМЫЙ ГУСЕК 15 М ВСПОМОГАТЕЛЬНЫЙ ПОДЪЕМ		
16	4,7	23,8
17	4,3	23,2
20,2	3,2	19,4
25,2	1,8	14,4
СТРЕЛА 20 М, НЕУПРАВЛЯЕМЫЙ ГУСЕК 15 М ВСПОМОГАТЕЛЬНЫЙ ПОДЪЕМ		
17,4	4,4	28,8
23,6	2,55	24
24,4	2,2	22,8
28,2	1,5	17

ГРУЗОВЫСОТНЫЕ ХАРАКТЕРИСТИКИ КРАНА КС-5363Б
С БАШЕННО-СТРЕЛОВЫМ ОБОРУДОВАНИЕМ
СТРЕЛА ДЛИНОЙ 15 М, УГЛЫ НАКЛОНА БАШНИ
3 И 14 ГРАД.

ВЫЛЕТ, М	ГРУЗОПОДЪЕМНОСТЬ, НА ВЫНОСНЫХ ОПОРАХ, Т	ВЫСОТА ПОДЪЕМА, М
БАШНЯ УСТАНОВЛЕНА ПОД УГЛОМ 3 ГРАД.		
БАШНЯ 15 М, СТРЕЛА 15 М		
12	3,8	24,6
12,7	3,4	24
15,1	2,4	20,8
16,6	2	17
БАШНЯ 20 М, СТРЕЛА 15 М		
12,4	3,4	29,3
13	3,1	28,8
15,4	2,2	25,9
16,1	2	22
БАШНЯ 25 М, СТРЕЛА 15 М		
12,6	3,4	34,2
13,3	3,1	33,6
15,7	2,3	30,9
17,2	1,9	25
БАШНЯ УСТАНОВЛЕНА ПОД УГЛОМ 14 ГРАД		
БАШНЯ 15 М, СТРЕЛА 15 М		
15,5	1,9	23,6
17,9	1,25	20,4
19,6	1	16,6
БАШНЯ 20 М, СТРЕЛА 15 М		
16,8	1,3	28,2
19,2	0,9	25,2
20,7	0,6	21
БАШНЯ 25 М, СТРЕЛА 15 М		
18	0,9	32,9
20,4	0,5	30,2
21,9	0,3	24,3

ГЛУБИНА ОПУСКАНИЯ, М 8
ЗАДНИЙ ГАБАРИТ, М 3,8

ДОПУСТИМЫЙ УКЛОН ПЛОЩАДКИ, НА
КОТОРОЙ УСТАНОВЛИВАЕТСЯ КРАН, ГРАД.:
ПРИ РАБОТЕ НА ВЫНОСНЫХ ОПОРАХ 3
ПРИ РАБОТЕ БЕЗ ВЫНОСНЫХ ОПОР 3

ПРЕОДОЛЕВАЕМЫЙ КРАНОМ УКЛОН, ГРАД. 0 - 13

СКОРОСТЬ ПОДЪЕМА - ОПУСКАНИЯ
И ПОСАДКИ ГРУЗА

КРАТ- НОСТЬ ПОЛИС- ПАСТА	ГЛАВНЫЙ ПОДЪЕМ		ВСПОМОГАТЕЛЬНЫЙ ПОДЪЕМ	
	СКОРОСТЬ, М/МИН			
	НОМИНА- ЛЬНАЯ	ПОСАДКИ	НОМИНА- ЛЬНАЯ	ПОСАДКИ
6	6,6	0,3	6,6	0,3
4	10,2	0,42	10,2	0,42
3	13,2	0,6	13,2	0,6
2	19,8	0,84	19,8	0,84
1	40,2	1,8	26,4	1,8

СРЕДНЯЯ СКОРОСТЬ ИЗМЕНЕНИЯ
ВЫЛЕТА, МИН 0,42

ЧАСТОТА ВРАЩЕНИЯ, ОБ/МИН 0,1 - 1,2
ВРЕМЯ ПОЛНОГО ИЗМЕНЕНИЯ ВЫЛЕТА
ОСНОВНОЙ СТРЕЛЫ, С 135

СКОРОСТЬ ПЕРЕДВИЖЕНИЯ КРАНА, КМ/Ч:
РАБОЧАЯ С ГРУЗОМ НА КРЮКЕ, НЕ БОЛЕЕ 1,7
РАБОЧАЯ БЕЗ ГРУЗА 1,7
ТРАНСПОРТНАЯ СВОИМ ХОДОМ 17

КС-5363Б

ТРАНСПОРТНАЯ МАКСИМАЛЬНАЯ НА
БУКСИРЕ, НЕ БОЛЕЕ 20

**ОГРАНИЧЕНИЯ ОДНОВРЕМЕННОСТИ
ВЫПОЛНЕНИЯ ОПЕРАЦИЙ:**

ПОВОРОТ С ПЕРЕДВИЖЕНИЕМ;
ИЗМЕНЕНИЕ ВЫЛЕТА ГУСЬКА С ПОВОРОТОМ
ИЛИ ПОДЪЕМОМ ГРУЗА;
ПОВОРОТ С ПОДЪЕМОМ ГРУЗА НА СТРЕЛЕ 32,5 М;
ПЕРЕДВИЖЕНИЕ КРАНА РАЗРЕШАЕТСЯ БЕЗ ГРУЗА НА РОВНОЙ
ПЛОЩАДКЕ С ТВЕРДЫМ ПОКРЫТИЕМ И УКЛОНОМ НЕ БОЛЕЕ
1,5 ГРАД., С БАШЕННО-СТРЕЛОВЫМ ОБОРУДОВАНИЕМ,
СО СТРЕЛАМИ 20; 25; 27,5; 30 И 32,5 М
С ГУСЬКАМИ И БЕЗ ГУСЬКОВ.

ТРЕБОВАНИЯ К ПЛОЩАДКЕ, ПО КОТОРОЙ ДОПУСКАЕТСЯ
ПЕРЕДВИЖЕНИЕ КРАНА С ГРУЗОМ:
ДАВЛЕНИЕ НА ГРУНТ, КГС/М² 10
УКЛОН НЕ БОЛЕЕ, ГРАД. 3

ЭЛЕКТРИЧЕСКИЙ ТОК ПОСТОЯННЫЙ: 220 В,
И НАПРЯЖЕНИЕ СИЛОВЫХ 24 В И 12 В;
ЦЕПЕЙ: ТРЕХФАЗНЫЙ ПЕРЕМЕННЫЙ
220/380 В

СПОСОБ ТОКОПОВОДА К КАБЕЛЕМ ДЛИНОЙ 50 М
КРАНУ ПРИ РАБОТЕ ОТ ЧЕРЕЗ АВТОМАТ НА
ВНЕШНЕЙ СЕТИ 220/380 В ХОДОВОЙ РАМЕ

ПРИВОД ПРИ РАБОТЕ ОТ ЭЛЕКТРОДВИГАТЕЛЬ
ВНЕШНЕЙ СЕТИ АСИНХРОННЫЙ, С КОРОТКО-
ЗАМКНУТЫМ РОТОРОМ

ТОК ПЕРЕМЕННЫЙ

НАПРЯЖЕНИЕ, В 220/380

НОМИНАЛЬНЫЙ ТОК, А 97,4/56,4
ЧАСТОТА, ГЦ 50
НОМИНАЛЬНАЯ МОЩНОСТЬ, КВТ 30
СУММАРНАЯ НОМИНАЛЬНАЯ МОЩНОСТЬ
УСТАНОВЛЕННЫХ ЭЛЕКТРОДВИГАТЕЛЕЙ, КВТ 165

**НАГРУЗКА НА ОСНОВАНИЕ ОТ ОСЕЙ ХОДОВОГО
УСТРОЙСТВА (ШАССИ) В ТРАНСПОРТНОМ ПОЛОЖЕНИИ**

ИСПОЛНЕНИЕ	ОБЩАЯ, Т	ОТ ПЕРЕД- НЕЙ ОСИ, Т	ОТ ЗАДНЕЙ ОСИ, Т
КРАН В ТРАНСПОРТНОМ ПОЛОЖЕНИИ (СТРЕЛА СЛО- ЖЕНА)	33	14	19
КРАН В ТРАНС- ПОРТНОМ ПОЛО- ЖЕНИИ (СТРЕЛА НЕ СЛОЖЕНА)	33	15,5	17,5

**НАИБОЛЬШАЯ НАГРУЗКА НА ОСНОВАНИЕ
В РАБОЧЕМ ПОЛОЖЕНИИ, Т:**

ХОДОВОГО КОЛЕСА ПРИ РАБОТЕ
БЕЗ ВЫНОСНЫХ ОПОР 9,6
ВЫНОСНОЙ ОПОРЫ:
С ГРУЗОМ 25 Т 34,37
С ГРУЗОМ 40 Т 38,6

РАЗМЕРЫ ОПОРНОГО КОНТУРА КРАНА, М:

ПРОДОЛЬНЫЙ 4,62
ПОПЕРЕЧНЫЙ 4,69

КС-5363Б

ХАРАКТЕРИСТИКИ ГРУЗОЗАХВАТНЫХ ОРГАНОВ:

НОМЕР КРЮКА ПО ГОСТ 6627-74

И ЕГО ГРУЗОПОДЪЕМНОСТЬ:

ГЛАВНЫЙ ПОДЪЕМ	22А; 40 Т*
ГЛАВНЫЙ ПОДЪЕМ	20А; 25 Т
ВСПОМОГАТЕЛЬНЫЙ ПОДЪЕМ	14А; 6,3 Т

РАЗМЕРЫ В ТРАНСПОРТНОМ ПОЛОЖЕНИИ, М:

ДЛИНА	22,7
ДЛИНА В СЛОЖЕННОМ ПОЛОЖЕНИИ	14,1
ШИРИНА	14,1
ВЫСОТА	3,1

МАССА КРАНА В РАБОЧЕМ СОСТОЯНИИ
СО СТРЕЛОЙ 17,5 М В ПОЛНОСТЬЮ
ЗАПРАВЛЕННОМ СОСТОЯНИИ (В ТРАНСПОРТНОМ
ПОЛОЖЕНИИ), Т

33

ХОДОВОЕ УСТРОЙСТВО ПНЕВМОКОЛЕСНОЕ

КОЛЕСНАЯ ФОРМУЛА 4 x 4

БАЗА, М 5

КОЛЕЯ ПЕРЕДНИХ И ЗАДНИХ КОЛЕС, М 2,5

УГОЛ ПЕРЕДНЕГО СВЕСА (УГОЛ ВЪЕЗДА), ГРАД. 38

УГОЛ ЗАДНЕГО СВЕСА (УГОЛ СЪЕЗДА), ГРАД. 60

ДОРОЖНЫЙ ПРОСВЕТ, ММ 320

ДОПУСКАЕМАЯ НАГРУЗКА НА ОСИ, Т 19

* ДЛЯ КРАНА С УСТРОЙСТВОМ ПОВЫШЕНИЯ ГРУЗОПОДЪ-
ЕМНОСТИ

ПОРЯДОК ДВИЖЕНИЯ КРАНА ПО ДОРОГАМ ОБЩЕЙ СЕТИ СНГ ДОЛЖЕН БЫТЬ СОГЛАСОВАН С СООТВЕТСТВУЮЩИМИ ДОРОЖНО-ЭКСПЛУАТАЦИОННЫМИ И КОММУНАЛЬНЫМИ ОРГАНИЗАЦИЯМИ, ОТВЕЧАЮЩИМИ ЗА БЕЗОПАСНОСТЬ ДВИЖЕНИЯ,

КРАН КС-5363Б ГРУЗОПОДЪЕМНОСТЬЮ 25 Т ЯВЛЯЕТСЯ МОДЕРНИЗАЦИЕЙ КРАНА КС-5363А. ОСОБЕННОСТЬ КРАНА - НАЛИЧИЕ УСТРОЙСТВА ПОВЫШЕНИЯ ГРУЗОПОДЪЕМНОСТИ (УПГ) С 25 ДО 40 Т. ЭТО УСТРОЙСТВО ВКЛЮЧАЕТ МОНТАЖНУЮ МАЧТУ И ДОПОЛНИТЕЛЬНЫЙ ПРОТИВОВЕС ВЕСОМ 9 Т. ПРОТИВОВЕС В ТРАНСПОРТНОМ ПОЛОЖЕНИИ ПРИДВИГАЕТСЯ К ПОВОРОТНОЙ ПЛАТФОРМЕ. КРОМЕ ТОГО, УВЕЛИЧЕНА БАЗА ВЫНОСНЫХ ОПОР.

КС-5363Б

8. ОБЩИЕ СВЕДЕНИЯ И ОСНОВНЫЕ ТЕХНИЧЕСКИЕ ХАРАКТЕРИСТИКИ
КРАНА КС-5363В

ТИП КРАНА
СТРЕЛОВОЙ, САМОХОДНЫЙ, ПОЛ-
НОПОВОРОТНЫЙ, НА ПНЕВМОКОЛЕС-
НОМ ХОДУ С ДИЗЕЛЬ-ЭЛЕКТРИ-
ЧЕСКОЙ УСТАНОВКОЙ НА ПОСТО-
ЯННОМ ТОКЕ

БАШЕННО-СТРЕЛОВОЕ
ОБОРУДОВАНИЕ:

БАШНЯ

ВЫСОТА 15 М; 25 М; 32,5 М
С УПГ

СТРЕЛА

ДЛИНА 10 М; 15 М; 20 М

ГРУЗОПОДЪЕМНОСТЬ НАИБОЛЬШАЯ, Т:

ГЛАВНЫЙ ПОДЪЕМ:

СТРЕЛА ДЛИНОЙ 15 М 36

СТРЕЛА ДЛИНОЙ 15 М С УПГ* 40

ВСПОМОГАТЕЛЬНЫЙ ПОДЪЕМ 3,4

БАШЕННО-СТРЕЛОВОЕ ОБОРУДОВАНИЕ 5,2

ПОДВЕСКА РАБОЧЕГО ОБОРУДОВАНИЯ

ГИБКАЯ

ВСЕ ГРУЗОВЫСОТНЫЕ ХАРАКТЕРИСТИКИ

ПРИВЕДЕНЫ ДЛЯ ЗОНЫ РАБОТЫ КРАНА 360°

ГРУЗОВЫСОТНАЯ ХАРАКТЕРИСТИКА КРАНА КС-5363В
СО СТРЕЛОЙ 15 М

ВЫСОТА ПОДЪЕМА НАИБОЛЬШАЯ ПРИ НАИБОЛЬШЕЙ ГРУЗО-
ПОДЪЕМНОСТИ, М:

ГЛАВНЫЙ ПОДЪЕМ 14

ВСПОМОГАТЕЛЬНЫЙ ПОДЪЕМ 14,4

БАШЕННО-СТРЕЛОВОЕ ОБОРУДОВАНИЕ 23,9

ТИП ПРИВОДА:

МЕХАНИЗМА ПЕРЕДВИЖЕНИЯ И ЭЛЕКТРИЧЕСКИЙ ОТ ДИ-
И МЕХАНИЗМОВ, РАСПОЛОЖЕННЫХ ЗЕЛЬ-ЭЛЕКТРИЧЕСКОЙ
НА ПОВОРОТНОЙ ПЛАТФОРМЕ УСТАНОВКИ ПОСТОЯННОГО
ТОКА, РАСПОЛОЖЕННОЙ НА
ПЛАТФОРМЕ ИЛИ ОТ ВНЕ-
ШНЕЙ ЭЛЕКТРОСЕТИ
ГИДРАВЛИЧЕСКИЙ

ВЫНОСНЫХ ОПОР

РАБОЧЕЕ ОБОРУДОВАНИЕ:

СТРЕЛА ДЛИНА 15 М; 17,5 М; 20 М;
22,5 М; 25 М; 30 М; 32,5 М

ГУСЕК УПРАВЛЯЕМЫЙ ДЛИНА 10 М

ГУСЕК НЕУПРАВЛЯЕМЫЙ ДЛИНА 10 М; 15 М

СТРЕЛА С УПГ ДЛИНА 15 М; 17,5 М; 20 М;
22,5 М; 25 М; 30 М; 32,5 М

ВЫЛЕТ, М	ГРУЗОПОДЪЕМНОСТЬ, Т			ВЫСОТА ПОДЪЕМА, М
	ВОСЬМИКРАТНЫЙ ПОЛИСПАСТ		ДВУХКРАТНЫЙ ПОЛИСПАСТ	
	НА ВЫНОС- НЫХ ОПОРАХ	БЕЗ ВЫНОС- НЫХ ОПОР	НА ВЫНОСНЫХ ОПОРАХ И БЕЗ ВЫНОСНЫХ ОПОР	
СТРЕЛА 15 М				
4	36	14	9	14
4,9	25		5,4	13,8
7,8	11,5	4,7	2,3	13
10,8	6,6	2,6	1,7	11,2
13,8	3,8	1,2	1,3	8
СТРЕЛА 15 М С УПГ				
4	40			14,1
4,9	30			13,8
7,8	15			13
10,8	8			11,2
13,8	4,8			8

*УПГ -УСТРОЙСТВО ПОВЫШЕНИЯ ГРУЗОПОДЪЕМНОСТИ

КС-5363В

ПРОДОЛЖЕНИЕ

ВЫЛЕТ, М	ГРУЗОПОДЪЕМНОСТЬ, Т			ВЫСОТА ПОДЪЕМА, М
	ВОСЬМИКРАТНЫЙ ПОЛИСПАСТ		ДВУХКРАТНЫЙ ПОЛИСПАСТ	
	НА ВЫНОС- НЫХ ОПОРАХ	БЕЗ ВЫНОС- НЫХ ОПОР	НА ВЫНОСНЫХ ОПОРАХ И БЕЗ ВЫНОСНЫХ ОПОР	

СТРЕЛА 15 М, НЕУПРАВЛЯЕМЫЙ ГУСЕК 15 М
ГЛАВНЫЙ ПОДЪЕМ

4,3	18,7		14,1
4,9	15		14
7,8	6,5		13
10,8	3		11,3

СТРЕЛА 15 М, НЕУПРАВЛЯЕМЫЙ ГУСЕК 15 М
ВСПОМОГАТЕЛЬНЫЙ ПОДЪЕМ

16	3,4		23,8
17	3		23,2
21,4	1,7		19,7
25,5	0,9		14,4

ПРИМЕЧАНИЯ: 1. ПЕРЕДВИЖЕНИЕ КРАНА С ГРУЗОМ РАЗРЕШАЕТСЯ ТОЛЬКО СО СТРЕЛОЙ БЕЗ ГУСЬКА ПО ПЛОЩАДКЕ С ТВЕРДЫМ ПОКРЫТИЕМ И УГЛОМ НАКЛОНА НЕ БОЛЕЕ 3 ГРАД.

СТРЕЛА ВО ВРЕМЯ ПЕРЕДВИЖЕНИЯ КРАНА ДОЛЖНА БЫТЬ НАПРАВЛЕНА ВДОЛЬ ПРОДОЛЬНОЙ ОСИ ХОДОВОЙ ЧАСТИ КРАНА.

ГРУЗ В ЭТОМ СЛУЧАЕ ДОЛЖЕН БЫТЬ В ПРЕДЕЛАХ ГРУЗОВОЙ ХАРАКТЕРИСТИКИ БЕЗ ВЫНОСНЫХ ОПОР.

2. ДЛЯ ОПУСКАНИЯ КРЮКА НИЖЕ УРОВНЯ ЗЕМЛИ ВЫПОЛНИТЬ ЧЕТЫРЕХКРАТНУЮ ЗАПАСОВКУ ГРУЗОВОГО КАНАТА. МИНИМАЛЬНЫЙ ВЫЛЕТ ОГРАНИЧИТЬ 5,5 М

ГРУЗОВЫСОТНАЯ ХАРАКТЕРИСТИКА КРАНА КС-5363В
СО СТРЕЛОЙ 17,5 М

ВЫЛЕТ, М	ГРУЗОПОДЪЕМНОСТЬ, Т			ВЫСОТА ПОДЪЕМА, М
	ШЕСТИКРАТНЫЙ ПОЛИСПАСТ		ДВУХКРАТНЫЙ ПОЛИСПАСТ	
	НА ВЫНОС- НЫХ ОПОРАХ	БЕЗ ВЫНОС- НЫХ ОПОР	НА ВЫНОСНЫХ ОПОРАХ И БЕЗ ВЫНОСНЫХ ОПОР	

СТРЕЛА 17,5 М

3,9		14	9	14
4,9	25	9,6	5,2	13,8
8,8	9,4	3,8	1,5	13
12,4	5,5	1,8	1,2	11,2
15,9	3	0,7	0,8	8

СТРЕЛА 17,5 М С УПГ

4	40			16,5
4,9	30			16,3
8,8	13			15
12,4	6,9			13
15,9	3,8			9,4

ПРИМЕЧАНИЯ: 1. ПЕРЕДВИЖЕНИЕ КРАНА С ГРУЗОМ РАЗРЕШАЕТСЯ ТОЛЬКО НА ПЛОЩАДКЕ С ТВЕРДЫМ ПОКРЫТИЕМ И УГЛОМ НАКЛОНА НЕ БОЛЕЕ 3 ГРАД.

СТРЕЛА ВО ВРЕМЯ ПЕРЕДВИЖЕНИЯ ДОЛЖНА БЫТЬ НАПРАВЛЕНА ВДОЛЬ ПРОДОЛЬНОЙ ОСИ ХОДОВОЙ ЧАСТИ КРАНА. ГРУЗ В ЭТОМ СЛУЧАЕ ДОЛЖЕН БЫТЬ УМЕНЬШЕН НА 25% ОТНОСИТЕЛЬНО ГРУЗОВОЙ ХАРАКТЕРИСТИКИ БЕЗ ВЫНОСНЫХ ОПОР.

2. ДЛЯ ОПУСКАНИЯ КРЮКА НИЖЕ УРОВНЯ ЗЕМЛИ ВЫПОЛНИТЬ ЧЕТЫРЕХКРАТНУЮ ЗАПАСОВКУ ГРУЗОВОГО КАНАТА. НАИМЕНЬШИЙ ВЫЛЕТ ОГРАНИЧИТЬ 5,5 М

ГРУЗОВАЯ ХАРАКТЕРИСТИКА КРАНА КС-5363В
СО СТРЕЛОЙ 20 М, ГЛАВНЫЙ ПОДЪЕМ

ВЫЛЕТ, М	ГРУЗОПОДЪЕМНОСТЬ, Т		ВЫСОТА ПОДЪЕМА, М
	НА ВЫНОСНЫХ ОПОРАХ	БЕЗ ВЫНОСНЫХ ОПОР	
СТРЕЛА 20 М			
5,5	18	7,5	18,8
9,9	7,4	3,1	17,5
13,9	4,2	1,6	15
18	2	0,7	10,2
СТРЕЛА 20 М С УПГ			
6	20		18,6
9,9	9,1		17,5
13,9	5,2		15
18	2,8		10,2
СТРЕЛА 20 М С НЕУПРАВЛЯЕМЫМ ГУСЬКОМ 10 М			
5,5	15		18,8
9,9	5,5		17,5
13,9	2,7		15
СТРЕЛА 20 М С НЕУПРАВЛЯЕМЫМ ГУСЬКОМ 15 М			
5,5	13,5		18,8
9,9	4,7		17,5
13,9	1,8		15

ПРИМЕЧАНИЯ:

1. ПЕРЕДВИЖЕНИЕ КРАНА С ГРУЗОМ РАЗРЕШАЕТСЯ СО СТРЕЛОЙ 20 М БЕЗ ГУСЬКА ПО ПЛОЩАДКЕ С ТВЕРДЫМ ПОКРЫТИЕМ И УГЛОМ НАКЛОНА НЕ БОЛЕЕ 3 ГРАД. СТРЕЛА ВО ВРЕМЯ ПЕРЕДВИЖЕНИЯ С ГРУЗОМ ДОЛЖНА БЫТЬ НАПРАВЛЕНА ВДОЛЬ ПРОДОЛЬНОЙ ОСИ ХОДОВОЙ ЧАСТИ КРАНА. ГРУЗ ВО ВРЕМЯ ПЕРЕДВИЖЕНИЯ ДОЛЖЕН БЫТЬ УМЕНЬШЕН НА 25% ОТНОСИТЕЛЬНО ГРУЗОВОЙ ХАРАКТЕРИСТИКИ БЕЗ ОПОР.
2. ПРИ УСТАНОВЛЕННОМ НЕУПРАВЛЯЕМОМ ГУСЬКЕ ДОПУСКАЕТСЯ ПОДЪЕМ ГРУЗОВ ГЛАВНОЙ ЛЕБЕДКОЙ. ГРУЗОПОДЪЕМНОСТЬ ГЛАВНОГО ПОДЪЕМА ДОЛЖНА СООТВЕТСТВОВАТЬ ТАБЛИЦЕ "С НЕУПРАВЛЯЕМЫМ ГУСЬКОМ". ПРИ ЭТОМ ВСПОМОГАТЕЛЬНЫЙ КРЮК ДОЛЖЕН БЫТЬ БЕЗ ГРУЗА.
3. ПРИ РАБОТЕ БЕЗ ВЫНОСНЫХ ОПОР ДОПУСКАЕТСЯ ДВУХКРАТНАЯ ЗАПАСОВКА ГРУЗОВОГО КАНАТА.

ГРУЗОВЫСОТНЫЕ ХАРАКТЕРИСТИКИ КРАНА КС-5363В
СО СТРЕЛОЙ 20 М, ВСПОМОГАТЕЛЬНЫЙ ПОДЪЕМ

ВЫЛЕТ, М	ГРУЗОПОДЪЕМНОСТЬ, НА ВЫНОСНЫХ ОПОРАХ, Т	ВЫСОТА ПОДЪЕМА, М
СТРЕЛА 20 М С УПРАВЛЯЕМЫМ ГУСЬКОМ 10 М		
10,5	5,7	27
13,4	4	25,3
15,2	3,4	21,4
СТРЕЛА 20 М С НЕУПРАВЛЯЕМЫМ ГУСЬКОМ 10М		
13,4	4,6	25,3
19	2,1	21,8
24,7	0,9	16
СТРЕЛА 20 М С НЕУПРАВЛЯЕМЫМ ГУСЬКОМ 15 М С УПГ		
4,4	17,4	28,3
2,55	23,6	24
2,2	24,4	22,8
1,5	28,2	17
СТРЕЛА 20 М С НЕУПРАВЛЯЕМЫМ ГУСЬКОМ 15 М		
17,4	3	28,3
23,6	1,3	24
28,2	0,45	17

ГРУЗОВЫСОТНАЯ ХАРАКТЕРИСТИКА КРАНА КС-5363В
СО СТРЕЛОЙ 22,5 М

ВЫЛЕТ, М	ГРУЗОПОДЪЕМНОСТЬ, Т		ВЫСОТА ПОДЪЕМА, М
	НА ВЫНОСНЫХ ОПОРАХ	БЕЗ ВЫНОСНЫХ ОПОР	
	СТРЕЛА 22,5 М		
5,4	18	7,2	20,3
11	6,2	2	18,4
15,6	3,3	0,2	15,6
20,1	1,5		11
	СТРЕЛА 22,5 М С УПГ		
5	20		20,3
11	8,3		18,4
15,6	4,7		15,6
20,1	2,5		11

ГРУЗОВЫСОТНАЯ ХАРАКТЕРИСТИКА КРАНА
КС-5363В СО СТРЕЛОЙ 25 М

ВЫЛЕТ, М	ГРУЗОПОДЪЕМНОСТЬ, Т	ВЫСОТА ПОДЪЕМА, М
	СТРЕЛА 25 М	
6,5	12	22,2
12	4,4	20,5
17	2	17,2
22,1	0,6	12
	СТРЕЛА 25 М С НЕУПРАВЛЯЕМЫМ ГУСЬКОМ 10 М ГЛАВНЫЙ ПОДЪЕМ	
6,5	9	22,2
9,2	4,5	21,6
12	2,4	20,5
	СТРЕЛА 25М С НЕУПРАВЛЯЕМЫМ ГУСЬКОМ 10 М ВСПОМОГАТЕЛЬНЫЙ ПОДЪЕМ	
14,4	3,6	29,5
17,7	2,1	28
21,1	1,15	26
	СТРЕЛА 25 М С УПГ	
6,5	15	22,2
12	6	20,5
17	3,2	17,2
22,1	1,4	12

ГРУЗОВЫСОТНАЯ ХАРАКТЕРИСТИКА КРАНА КС-5363В
СО СТРЕЛОЙ 30 М

ВЫЛЕТ, М	ГРУЗОПОДЪЕМНОСТЬ, Т	ВЫСОТА ПОДЪЕМА, М
СТРЕЛА 30 М		
7,5	8,4	27,5
14,2	2,7	25,6
20,3	1	21,7
СТРЕЛА 30 М С УПГ		
8,2	10	27,5
14,2	4	25,6
20,3	2	21,7
СТРЕЛА 30 М С УПРАВЛЯЕМЫМ ГУСЬКОМ 10 М ВСПОМОГАТЕЛЬНЫЙ ПОДЪЕМ		
12,5	3,4	36,2
15,4	2,4	34,5
17,2	2	31,7
СТРЕЛА 30 М С НЕУПРАВЛЯЕМЫМ ГУСЬКОМ 10 М ВСПОМОГАТЕЛЬНЫЙ ПОДЪЕМ		
15,4	2,8	34,5
19,3	1,35	33,3
23,3	0,45	30,6
СТРЕЛА 30 М С НЕУПРАВЛЯЕМЫМ ГУСЬКОМ 10 М ГЛАВНЫЙ ПОДЪЕМ		
7,5	6,5	27,5
10,8	2,8	26,7
14,2	1,1	25,4
<p>ПРИМЕЧАНИЕ: ПРИ УСТАНОВЛЕННОМ НЕУПРАВЛЯЕМОМ ГУСЬКЕ ДОПУСКАЕТСЯ ПОДЪЕМ ГРУЗА ГЛАВНОЙ ЛЕБЕДКОЙ. ПРИ ЭТОМ ВСПОМОГАТЕЛЬНЫЙ КРЮК БЕЗ ГРУЗА.</p>		

ГРУЗОВЫСОТНАЯ ХАРАКТЕРИСТИКА КРАНА КС-5363В
СО СТРЕЛОЙ 32,5 М

ВЫЛЕТ, М	ГРУЗОПОДЪЕМНОСТЬ, Т	ВЫСОТА ПОДЪЕМА, М
СТРЕЛА 32,5 М		
7	8,8	30,5
15,2	1,8	28
21,8	0,5	24
СТРЕЛА 32,5 М С УПГ		
8,2	10	30,2
15,2	3,4	28
21,8	1,5	24

ГРУЗОВЫСОТНАЯ ХАРАКТЕРИСТИКА КРАНА
С БАШЕННО-СТРЕЛОВЫМ ОБОРУДОВАНИЕМ

ВЫЛЕТ, М	ГРУЗОПОДЪЕМНОСТЬ, Т	ВЫСОТА ПОДЪЕМА, М
БАШНЯ 15 М, СТРЕЛА 10 М		
5,2	16,0	23,9
7	9,5	22,8
9,1	6,4	21,9
10,7	4,9	20
11,7	4,3	19,2
БАШНЯ 15 М, СТРЕЛА 15 М		
7,3	9	27,5
9,6	5,4	26,7
12,7	3,35	24
15,1	2,3	20,3
16,6	2	19,4
БАШНЯ 25 М, СТРЕЛА 15 М		
7,8	8	37,3
10,2	4,8	36
13,3	3,1	33,6
15,7	2,3	30,9
17,2	1,9	25
БАШНЯ 25 М, СТРЕЛА 20 М		
9,6	4,4	41,9
12,7	2,5	41
16,9	1,3	36,9
20	0,85	32,5
БАШНЯ 32,5 М, СТРЕЛА 20 М С УПГ		
12	3	50
13	2,5	49
17	1,4	46,5
20	0,9	43
22	0,6	39

ЗАДНИЙ ГАБАРИТ, М	3,8
ПРЕОДОЛЕВАЕМЫЙ УКЛОН ПУТИ, ГРАД.	13
СКОРОСТЬ ПОДЪЕМА (ОПУСКАНИЯ), М/МИН:	
ГЛАВНЫЙ ПОДЪЕМ	5
ВСПОМОГАТЕЛЬНЫЙ ПОДЪЕМ	30
ЧАСТОТА ВРАЩЕНИЯ, ОБ/МИН	0,1-1,2
СКОРОСТЬ ПЕРЕДВИЖЕНИЯ КРАНА, КМ/Ч:	
РАБОЧАЯ	1,7
ТРАНСПОРТНАЯ	19,5
ДОПУСТИМЫЙ УКЛОН ПЛОЩАДКИ, ГРАД.	3
МОЩНОСТЬ ГЕНЕРАТОРА, КВТ	67
СУММАРНАЯ МОЩНОСТЬ УСТАНОВЛЕННЫХ ЭЛЕКТРОДВИГАТЕЛЕЙ, КВТ	195
НАГРУЗКА НА МОСТ, Т:	
ПЕРЕДНИЙ	14
ЗАДНИЙ	19
ДАВЛЕНИЕ ОТ ВЫНОСНЫХ ОПОР НА ГРУНТ, Т	38,6
РАЗМЕРЫ ОПОРНОГО КОНТУРА КРАНА, М:	
ПРОДОЛЬНЫЙ	5,4
ПОПЕРЕЧНЫЙ	4,5
РАЗМЕРЫ В ТРАНСПОРТНОМ ПОЛОЖЕНИИ, М:	
ДЛИНА	22,7
ДЛИНА СО СЛОЖЕННОЙ СТРЕЛОЙ	14,1
ШИРИНА	4,69
ВЫСОТА	3,9
МАССА КРАНА, Т	33

МАССА ПРОТИВОВЕСА, Т	4
МАРКА ДВИГАТЕЛЯ	ЯМЗ-236
МОЩНОСТЬ, КВТ	132,5
БАЗА, М	5
КОЛЕЯ, М	2,5
РАДИУС ПОВОРОТА ПО НАРУЖНОМУ КОЛЕСУ, М	16
ДОРОЖНЫЙ ПРОСВЕТ, ММ	270
КОЛЕСНАЯ ФОРМУЛА	4 x 4

КРАН КС-5363В ГРУЗОПОДЪЕМНОСТЬЮ 36 Т ПРЕДСТАВЛЯЕТ
СОБОЙ ДАЛЬНЕЙШЕЕ УСОВЕРШЕНСТВОВАНИЕ КРАНА КС-5363Б

КС-5363В

Графики грузоподъемности и высоты подъема

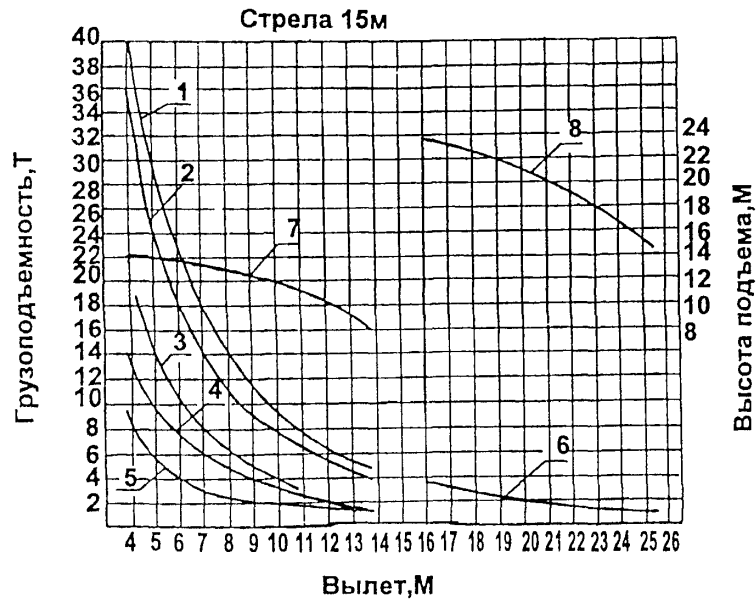

- 1 - на выносных опорах с УПГ
- 2 - на выносных опорах
- 3 - неуправляемый гусек 15м, главный крюк
- 4 - без выносных опор
- 5 - на выносных опорах с двухкратным полиспастом
- 6 - неуправляемый гусек, вспомогательный крюк
- 7 - высота подъема для основной стрелы
- 8 - высота подъема для неуправляемого гуська

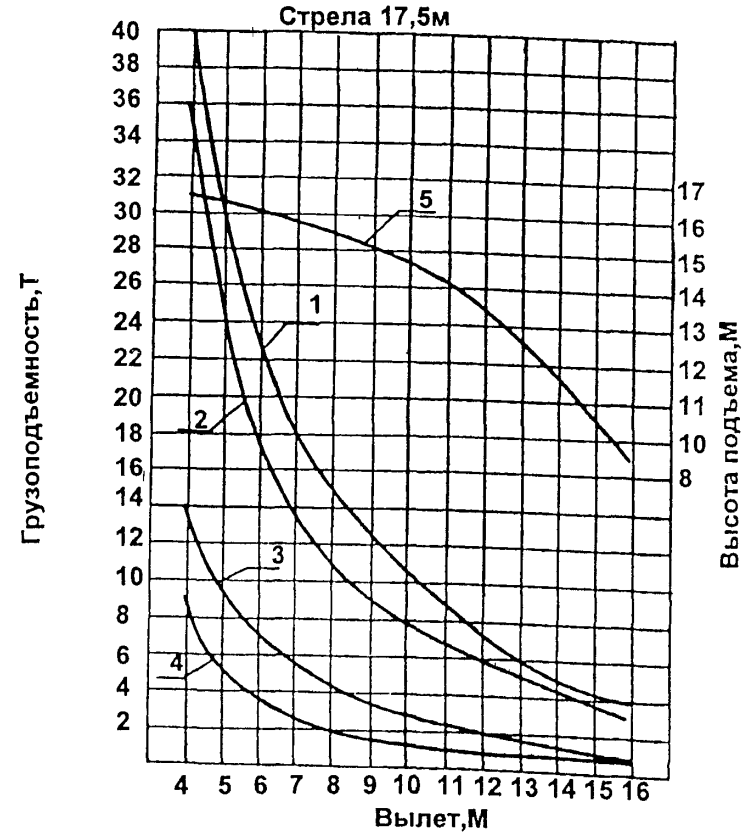

- 1 - на выносных опорах с УПГ
- 2 - на выносных опорах
- 3 - без выносных опор
- 4 - на выносных опорах или без выносных опор с двухкратным полиспастом
- 5 - высота подъема

Графики грузоподъемности и высоты подъема

Стрела 20м, главный подъем

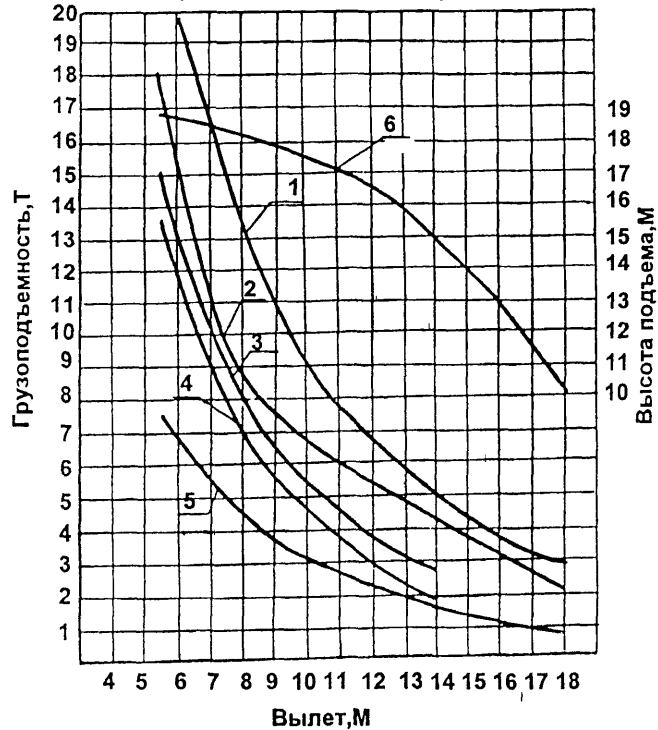

- 1 - на выносных опорах с УПГ
 2 - на выносных опорах
 3 - управляемый гусек 10м
 4 - управляемый гусек 15м
 5 - без выносных опор
 6 - высота подъема

Стрела 20м, вспомогательный подъем

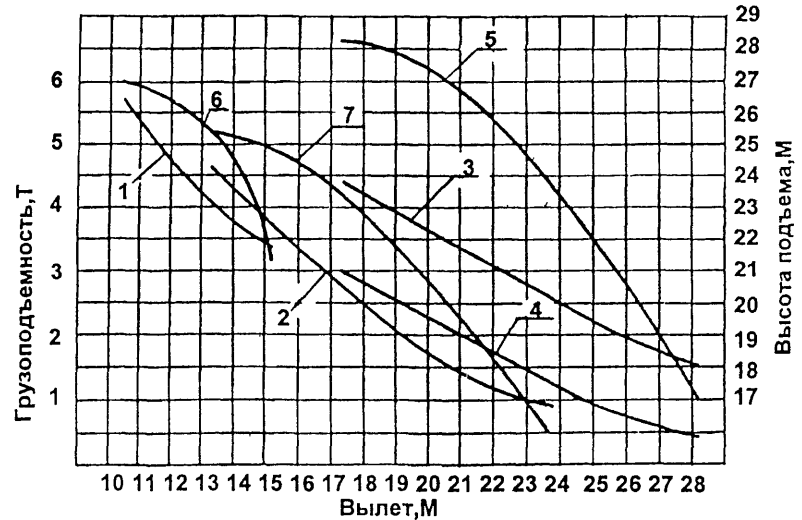

- Графики грузоподъемности
 1 - управляемый гусек 10м
 2 - управляемый гусек 10м
 3 - управляемый гусек 15м с УПГ
 4 - управляемый гусек 15м

- Графики высоты подъема
 5 - управляемый гусек 15м с УПГ и без него
 6 - управляемый гусек 10м
 7 - управляемый гусек 10м

Графики грузоподъемности и высота подъема

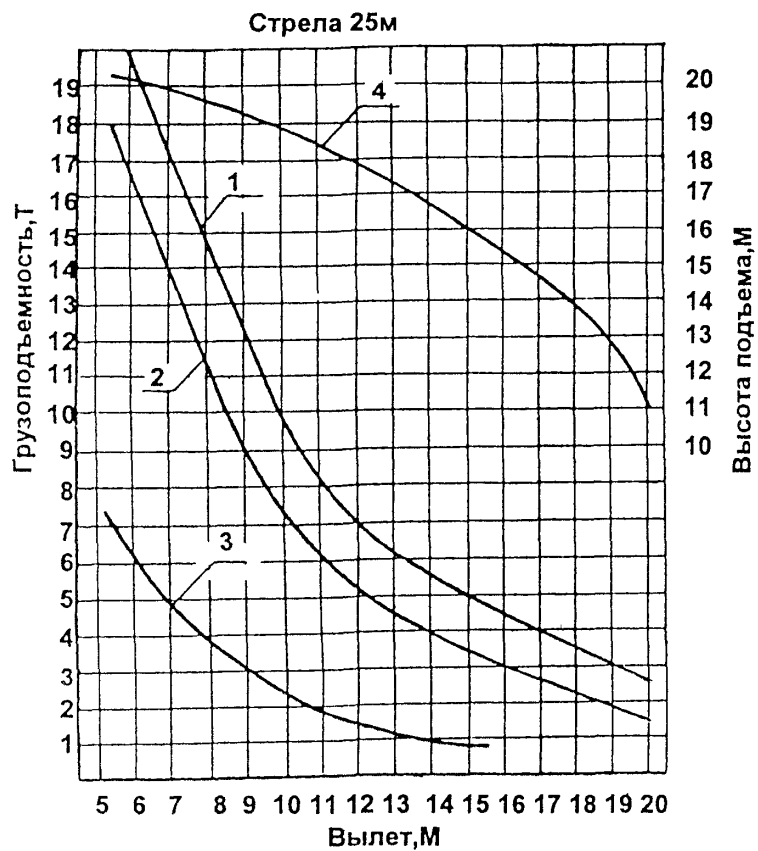

- 1 - на выносных опорах с УПГ
- 2 - на выносных опорах
- 3 - без выносных опор
- 4 - высота подъема

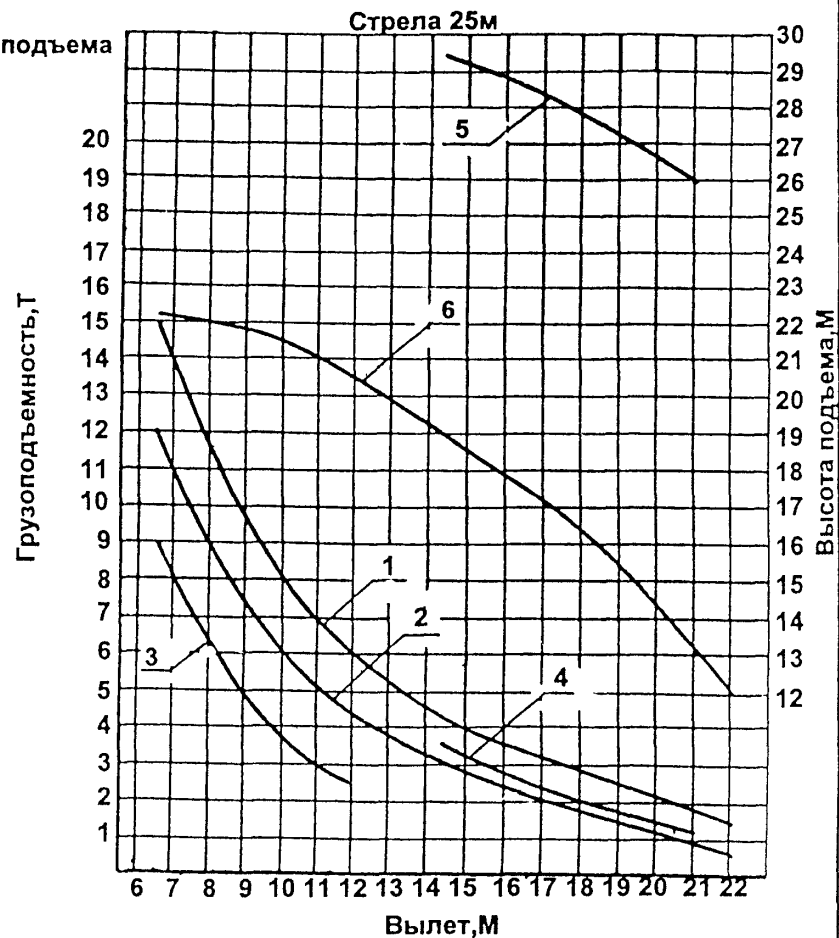

- 1 - на выносных опорах с УПГ
- 2 - на выносных опорах
- 3 - неуправляемый гусек 10м, главный подъем
- 4 - неуправляемый гусек 10м, вспомогательный подъем
- 5 - неуправляемый гусек 10м, вспомогательный подъем
- 6 - на выносных опорах

КС - 5363В

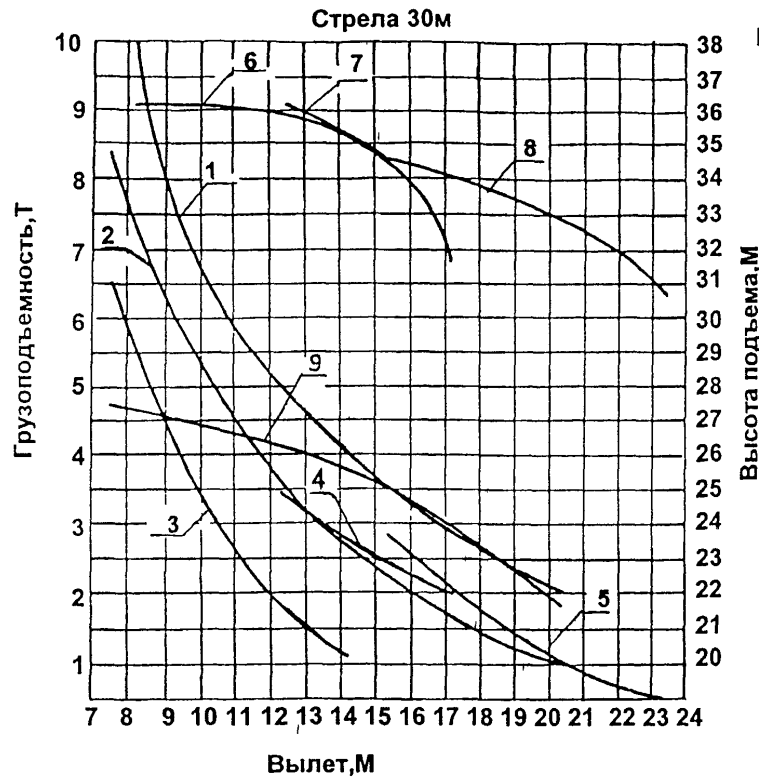

Графики грузоподъемности

- 1 - на выносных опорах с УПГ
- 2 - на выносных опорах
- 3 - управляемый гусек 10м, главный подъем
- 4 - управляемый гусек 10м, вспомогательный подъем
- 5 - управляемый гусек 10м, вспомогательный подъем

Графики высоты подъема

- 6 - на выносных опорах с УПГ
- 7 - управляемый гусек 10м, вспомогательный подъем
- 8 - управляемый гусек 10м, вспомогательный подъем
- 9 - для стрелы

Графики грузоподъемности и высоты подъема

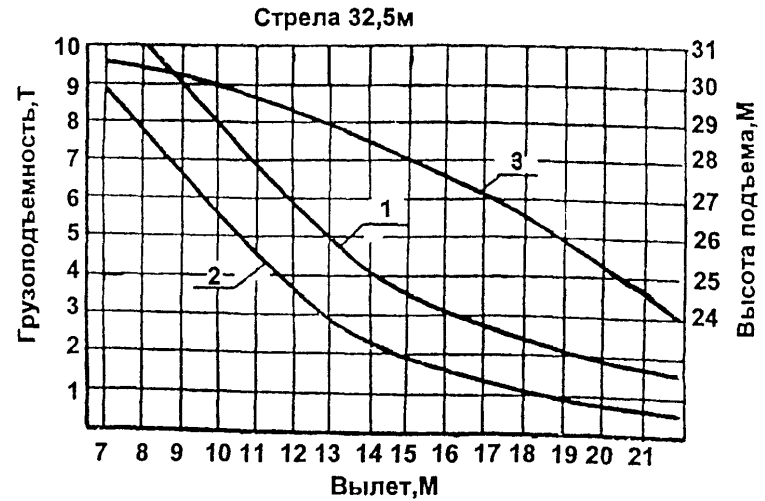

- 1 - на выносных опорах с УПГ
- 2 - на выносных опорах
- 3 - высота подъема крана

Башенно-стреловое оборудование

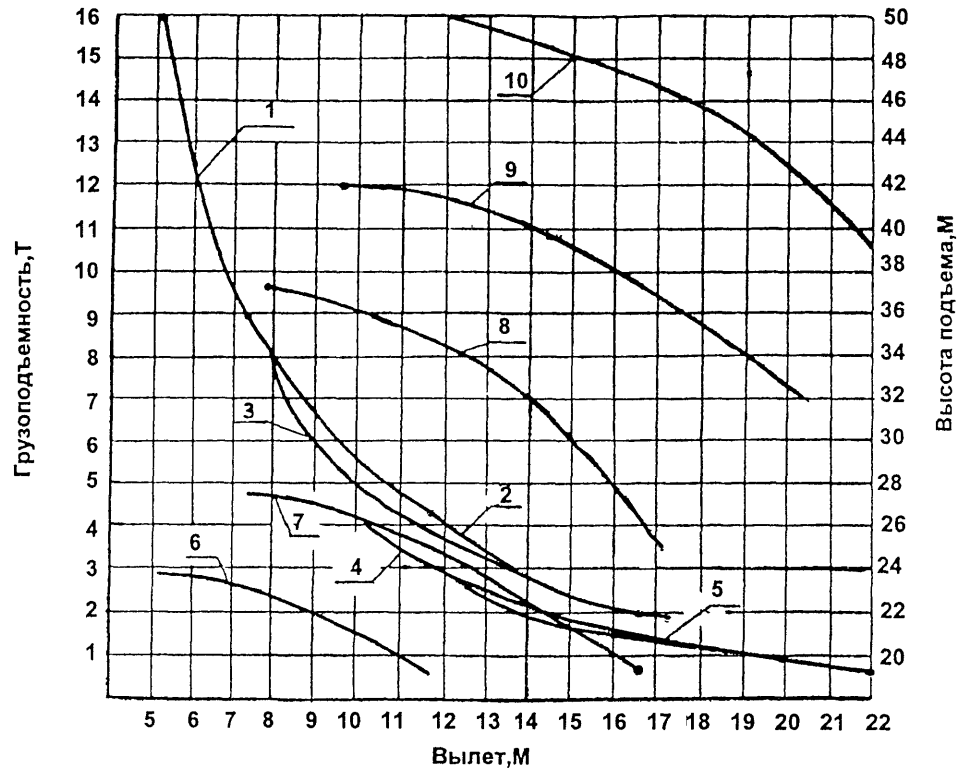

Графики грузоподъемности

- 1 - башня 15м стрела 10м
- 2 - башня 15м стрела 15м
- 3 - башня 25м стрела 15м
- 4 - башня 25м стрела 20м
- 5 - башня 32,5м стрела 20м с УПГ

Графики высоты подъема

- 6 - башня 15м стрела 10м
- 7 - башня 15м стрела 15м
- 8 - башня 25м стрела 15м
- 9 - башня 25м стрела 20м
- 10 - башня 32,5м стрела 20м

9. ОБЩИЕ СВЕДЕНИЯ И ОСНОВНЫЕ ТЕХНИЧЕСКИЕ ХАРАКТЕРИСТИКИ
КРАНА КС-6362

ТИП КРАНА	СТРЕЛОВОЙ, САМОХОДНЫЙ, ПОЛНОПОВОРОТНЫЙ, НА ПНЕВМОКОЛЕСНОМ ХОДУ С ДИЗЕЛЬ-ЭЛЕКТРИЧЕСКОЙ УСТАНОВКОЙ НА ПОСТОЯННОМ ТОКЕ	ПОДВЕСКА РАБОЧЕГО ОБОРУДОВАНИЯ	ГИБКАЯ
		ЗАДНИЙ ГАБАРИТ, М	4,2
ГРУЗОПОДЪЕМНОСТЬ НАИБОЛЬШАЯ (НА ВЫНОСНЫХ ОПОРАХ), Т:		РАСЧЕТНЫЙ УГОЛ НАКЛОНА КРАНА, ГРАД.:	
ПРИ СТРЕЛЕ 15 М НА ВЫЛЕТЕ 4,5 М	40	НА ВЫНОСНЫХ ОПОРАХ	1,5
ПРИ СТРЕЛЕ 35 М НА ВЫЛЕТЕ 8 М	10,5	БЕЗ ВЫНОСНЫХ ОПОР	3
ТИП ПРИВОДА:		НАИБОЛЬШИЙ ПРЕОДОЛЕВАЕМЫЙ УКЛОН, ГРАД.	15
МЕХАНИЗМА ПЕРЕДВИЖЕНИЯ И И МЕХАНИЗМОВ НА ПОВОРОТНОЙ ПЛАТФОРМЕ	ЭЛЕКТРИЧЕСКИЙ ОТ ДИЗЕЛЬ-ЭЛЕКТРИЧЕСКОЙ УСТАНОВКИ ПОСТОЯННОГО ТОКА, РАСПОЛОЖЕННОЙ НА ПОВОРОТНОЙ ПЛАТФОРМЕ ИЛИ ОТ ВНЕШНЕЙ ЭЛЕКТРОСЕТИ	СКОРОСТЬ ПОДЪЕМА, М/МИН:	
ВЫНОСНЫХ ОПОР	ГИДРАВЛИЧЕСКИЙ	ГЛАВНОГО КРЮКА ПРИ СТРЕЛЕ 15 М:	
		НАИБОЛЬШАЯ	6
		НАИМЕНЬШАЯ	0,25
		ГЛАВНОГО КРЮКА ПРИ СТРЕЛЕ 25 М:	
		НАИБОЛЬШАЯ	12
		НАИМЕНЬШАЯ	0,5
		ВСПОМОГАТЕЛЬНОГО КРЮКА ПРИ СТРЕЛЕ 35 М С ГУСЬКОМ:	
		НАИБОЛЬШАЯ	4,8
		НАИМЕНЬШАЯ	2
СКОРОСТЬ ВЕТРА ДЛЯ РАБОЧЕГО СОСТОЯНИЯ НА ВЫСОТЕ ДО 10 М, М/С	15	СРЕДНЯЯ СКОРОСТЬ ИЗМЕНЕНИЯ ВЫЛЕТА, М/МИН:	
СКОРОСТЬ ВЕТРА НЕРАБОЧЕГО СОСТОЯНИЯ НА ВЫСОТЕ ДО 10 М, М/С	37	НАИБОЛЬШАЯ	5,23
ДОПУСТИМЫЕ ДАВЛЕНИЯ ВЕТРА, КГС/М ² :		НАИМЕНЬШАЯ	0,5
РАБОЧЕГО СОСТОЯНИЯ НА ВЫСОТЕ ДО 10 М	15	ЧАСТОТА ВРАЩЕНИЯ, ОБ/МИН:	
НЕРАБОЧЕГО СОСТОЯНИЯ НА ВЫСОТЕ ДО 10 М	85	НАИБОЛЬШАЯ	1
		НАИМЕНЬШАЯ	0,1
РАБОЧЕЕ ОБОРУДОВАНИЕ:			
ДЛИНА ОСНОВНОЙ СТРЕЛЫ, М	15		
ДОПОЛНИТЕЛЬНАЯ ПОСТАВКА:			
ВСТАВКИ СТРЕЛЫ ДЛИНОЙ ПО 5 М, ШТ.	4		
НЕУПРАВЛЯЕМЫЕ ГУСЬКИ ДЛИНОЙ	8 И 12 М		
УПРАВЛЯЕМЫЕ ГУСЬКИ ДЛИНОЙ	16 И 20 М		

КС-6362

ГРУЗОВЫСОТНАЯ ХАРАКТЕРИСТИКА КРАНА КС-6362

НАИМЕНОВАНИЕ		ВЫЛЕТ, М	ГРУЗОПОДЪЕМНОСТЬ, Т		ВЫСОТА ПОДЪЕ- МА, М
			НА ВНОС- НЫХ ОПОРАХ	БЕЗ ВНОС- НЫХ ОПОР	
С	ГЛАВНЫЙ ПОДЪЕМ	4,5	40	20	14,5
		6	25	12,5	13,9
		8	16	8	12,9
		11	10,3	5,3	11
Т		14	6,4	3,3	8,3
		4,5	36,4	17,2	14,5
		6	23,5	10,1	13,9
		8	15,2	6,1	12,9
Е	ГЛАВНЫЙ ПОДЪЕМ С НАВЕШЕННЫМ	11	8,25	3	11
		14	4,35	1	8,3
		8 М			
		14			
Л	ГУСЬКОМ	9,5	10	6,9	20,3
		10,9	8,4	5,3	19,5
		12,8	6,5	4,1	18,6
		15,5	4,6	2,9	17,2
А	ВСПОМОГА- ТЕЛЬНЫЙ ПОДЪЕМ С ГУСЬКОМ	18,8	2,7	1,1	13,3
		8 М			
		14			
		18,8			
С	ГЛАВНЫЙ ПОДЪЕМ	5,5	26	15,3	19,5
		7,5	16,1	8,4	19
		10	11	5,5	18
		13	7,5	3,8	16,2
Т		17	4,5	2	12,3
		5,5	20	10,1	19,5
		7,5	12,6	5,4	19
		10	8,1	2,6	18
Е	ГЛАВНЫЙ ПОДЪЕМ С НАВЕШЕН- НЫМ ГУСЬ- КОМ 8 М	13	4,9	0,9	16,2
		13	2,4		
		10,1	9	5,5	25
		11,8	7	4,25	24,4
Л	ВСПОМОГА- ТЕЛЬНЫЙ ПОДЪЕМ С ГУСЬКОМ	14,3	5,2	3	23,1
		17,3	3,7	1,7	21,5
		17,3	3,7	1,7	21,5
		20,8	2,4	0,75	18,6
А	8 М	20,8	2,4	0,75	18,6

ГРУЗОВЫСОТНАЯ ХАРАКТЕРИСТИКА КРАНА КС-6362

НАИМЕНОВАНИЕ	ДЛИ НА ГУ- СЬ- КА, М	ВЫЛЕТ, М	ГРУЗОПОДЪЕМНОСТЬ, Т		ВЫСОТА ПОДЪЕ- МА, М	
			НА ВНОС- НЫХ ОПОРАХ	БЕЗ ВНОС- НЫХ ОПОР		
СТРЕЛА 25 М						
ГЛАВНЫЙ ПОДЪЕМ		6,5	19	10	24,5	
		9	11	5,7	23,8	
		12	7,4	3,6	22,6	
		16	4,7	2,1	20,8	
		20	2,7	1	16,4	
		8	6,5	12,7	6	24,5
		9	7,3	3	23,8	
		12	4	0,8	22,6	
ГЛАВНЫЙ ПОДЪЕМ С НАВЕШЕННЫМ ЖЕСТКИМ ГУСЬКОМ			1,6			
		12	6,5	12,5	5,3	24,5
		9	6,3	3,2	1,8	23,8
			1			
ВСПОМОГА- ТЕЛЬНЫЙ ПОДЪЕМ С ЖЕСТКИМ ГУСЬКОМ		10,7	8,5	5	30	
		12,8	6	3,6	29,5	
		15,8	4,3	2,2	28,3	
		19,3	2,6	1,2	26,5	
		23,8	1,3		22,5	
		12	13,7	5,5	3,2	32,5
		16	4,05	2,4	31,8	
		19,2	2,3	1,4	30,5	
		23	1,7	0,6	28,3	
		27,7	0,7		24,3	

КС-6362

ПРОДОЛЖЕНИЕ

НАИМЕНОВАНИЕ	ДЛИ НА ГУ- СЬ- КА, М	ВЫЛЕТ, М	ГРУЗОПОДЪЕМНОСТЬ, Т		ВЫСОТА ПОДЪЕ- МА, М
			НА ВЫ- НОСНЫХ ОПОРАХ	БЕЗ ВЫ- НОСНЫХ ОПОР	
ВСПОМОГА- ТЕЛЬНЫЙ ПОДЪЕМ С УПРАВЛЯЕМЫ- МИ ГУСЬКАМИ	16	9,5	7,5	3,3	
		11,5	6	2,7	
		14	4,4	1,7	
		16,6	3,3	1	
		19,3	2,6	0,7	
	20	10	6,8	3,23	
		13	4,5	2,3	
		16	3,8	1,4	
		19,6	3	1	
		23,3	2,2	0,7	
СТРЕЛА 30 М					
ГЛАВНЫЙ ПОДЪЕМ		7,25	14	7,1	
		10	8,9	4,35	
		14	5,1	2,3	
		13	3,1	1,1	
		25	1,25		
ВСПОМОГА- ТЕЛЬНЫЙ ПОДЪЕМ, ЖЕСТКИЙ ГУСЕК	8	11,3	6,6	4	
		13,5	5	2,6	
		16,75	3,7	1,5	
		21,85	2,4		
		26,8	1,25		
ВСПОМОГА- ТЕЛЬНЫЙ ПОДЪЕМ, ЖЕСТКИЙ ГУСЕК	12	14,3	5	2	
		16,7	4	1,5	
		20,1	2,75		
		24,9	1,7		
		30,7	0,8		

ПРОДОЛЖЕНИЕ

НАИМЕНОВАНИЕ	ДЛИ НА ГУ- СЬ- КА, М	ВЫЛЕТ, М	ГРУЗОПОДЪЕМНОСТЬ, Т		ВЫСОТА ПОДЪЕ- МА, М
			НА ВЫ- НОСНЫХ ОПОРАХ	БЕЗ ВЫ- НОСНЫХ ОПОР	
ВСПОМОГА- ТЕЛЬНЫЙ ПОДЪЕМ С УПРАВЛЯЕМЫ- МИ ГУСЬКАМИ	16	11,3	6,6	4	
		13,5	5	2,6	
		16,75	3,7	1,5	
		21,35	2,4		
		26,8	1,25		
	20	11	5,5		
		14	4		
		17	3		
		20,5	2,2		
		24	1,7		
СТРЕЛА 35 М					
ГЛАВНЫЙ ПОДЪЕМ		8	10,5	4	34,9
		11	6,8	2,65	
		16	3,6	1,15	
		22	2		
		28	0,9		21,5
ВСПОМОГАТЕЛЬ- НЫЙ ПОДЪЕМ, ЖЕСТКИЙ ГУСЕК	8	11,9	5,5	2,3	39,8
		14,8	4,3	1,5	
		17,7	2,6	0,9	
		23,5	1		35,6
ВСПОМОГАТЕЛЬ- НЫЙ ПОДЪЕМ, ЖЕСТКИЙ ГУСЕК	12	14,9	3,9		
		17,45	2,8		
		28,1	1,8		
		27,2	0,7		

КС-6362

ПРОДОЛЖЕНИЕ

НАИМЕНОВАНИЕ	ДЛИ НА ГУ- СЬ- КА, М	ВЫЛЕТ, М	ГРУЗОПОДЪЕМНОСТЬ, Т		ВЫСОТА ПОДЪЕ- МА, М
			НА ВЫ- НОСНЫХ ОПОРАХ	БЕЗ ВЫ- НОСНЫХ ОПОР	
ВСПОМОГА- ТЕЛЬНЫЙ ПОДЪЕМ, МАНЕВРОВЫЙ ГУСЕК	16	11	4,1	1,8	
		13	3,8	1,3	
		15	3	0,7	
		18	2,2		
		21,5	1,6		
ВСПОМОГА- ТЕЛЬНЫЙ ПОДЪЕМ, МАНЕВРОВЫЙ ГУСЕК	20	11,5	3,8		42
		14	2,9		
		16,5	2		
		19	1,5		
		25	0,8		54

СКОРОСТЬ ПЕРЕДВИЖЕНИЯ КРАНА ПО
АСФАЛЬТОБЕТОННОМУ ШОССЕ СО СТРЕЛОЙ 15 М
В ТРАНСПОРТНОМ ПОЛОЖЕНИИ, КМ/Ч:

САМОХОДОМ 16
НА БУКСИРЕ 30

СКОРОСТЬ ПЕРЕДВИЖЕНИЯ КРАНА САМОХОДОМ
С ГРУЗОМ НА КРЮКЕ ПРИ ПОЛОЖЕНИИ СТРЕЛЫ
ВДОЛЬ ПРОДОЛЬНОЙ ОСИ КРАНА, КМ/Ч 2

ДОПУСКАЕТСЯ СОВМЕЩЕНИЕ ОПЕРАЦИЙ:
ПОДЪЕМ-ОПУСКАНИЕ ГРУЗА С ПОВОРОТОМ
ПОДЪЕМ-ОПУСКАНИЕ СТРЕЛЫ С ПОВОРОТОМ

МОЩНОСТЬ ГЕНЕРАТОРА, КВТ 50

СУММАРНАЯ НОМИНАЛЬНАЯ МОЩНОСТЬ
ЭЛЕКТРОДВИГАТЕЛЕЙ, КВТ 200

НАГРУЗКА НА ХОДОВЫЕ КОЛЕСА, Т
ПРИ РАБОТЕ КРАНА (НАИБОЛЬШАЯ) 10
ПРИ ТРАНСПОРТИРОВКЕ СО СТРЕЛОЙ 15 М
(НАИБОЛЬШАЯ) 7,9

НАГРУЗКА НА ОСИ В ТРАНСПОРТНОМ ПОЛОЖЕНИИ, Т:

ВАРИАНТЫ ТРАНСПОРТНОГО ПОЛОЖЕНИЯ	НА ПЕРЕД- НЮЮ ОСЬ	НА СРЕД- НЮЮ ОСЬ	НА ЗАД- НЮЮ ОСЬ
СТРЕЛА НЕ СЛОЖЕНА	14,2	16,9	16,9
СТРЕЛА СЛОЖЕНА, КОНТР- ГРУЗ 4,2 Т СНЯТ	13,8	15	15
СТРЕЛА СЛОЖЕНА, КОНТР- ГРУЗ НЕ СНЯТ	10,8	18,6	18,6

НАИБОЛЬШЕЕ ДАВЛЕНИЕ ОТ ВЫНОСНЫХ ОПОР
НА КЛЕТКУ, Т:

ПЕРЕДНЕЙ ОПОРЫ 48,5
ЗАДНЕЙ ОПОРЫ 39,3

ТИП ДВИГАТЕЛЯ ЯМЗ-236

МОЩНОСТЬ ДВИГАТЕЛЯ, Л.С. 180

РАЗМЕРЫ ОПОРНОГО КОНТУРА КРАНА, М:

ПРОДОЛЬНЫЙ 5,15
ПОПЕРЕЧНЫЙ 4,6

НОМЕР КРЮКА ПО ГОСТ 6627-66

И ЕГО ГРУЗОПОДЪЕМНОСТЬ:
ГЛАВНЫЙ ПОДЪЕМ 22А; 40 Т
ВСПОМОГАТЕЛЬНЫЙ ПОДЪЕМ 18А; 16 Т

КС-6362

РАЗМЕРЫ В ТРАНСПОРТНОМ ПОЛОЖЕНИИ, М:

ДЛИНА	9,1
ШИРИНА	3,46
ВЫСОТА	4
МАССА КРАНА СО СТРЕЛОЙ 15 М, Т	48
КОЛЕЯ, М	2,6
ДОРОЖНЫЙ ПРОСВЕТ, ММ	340
НАИМЕНЬШИЙ РАДИУС ПОВОРОТА КРАНА ПО ГАБАРИТУ НАРУЖНОГО КОЛЕСА, М	13
УГОЛ ПЕРЕДНЕГО ВЪЕЗДА, ГРАД.	32
УГОЛ ЗАДНЕГО СЪЕЗДА, ГРАД.	21

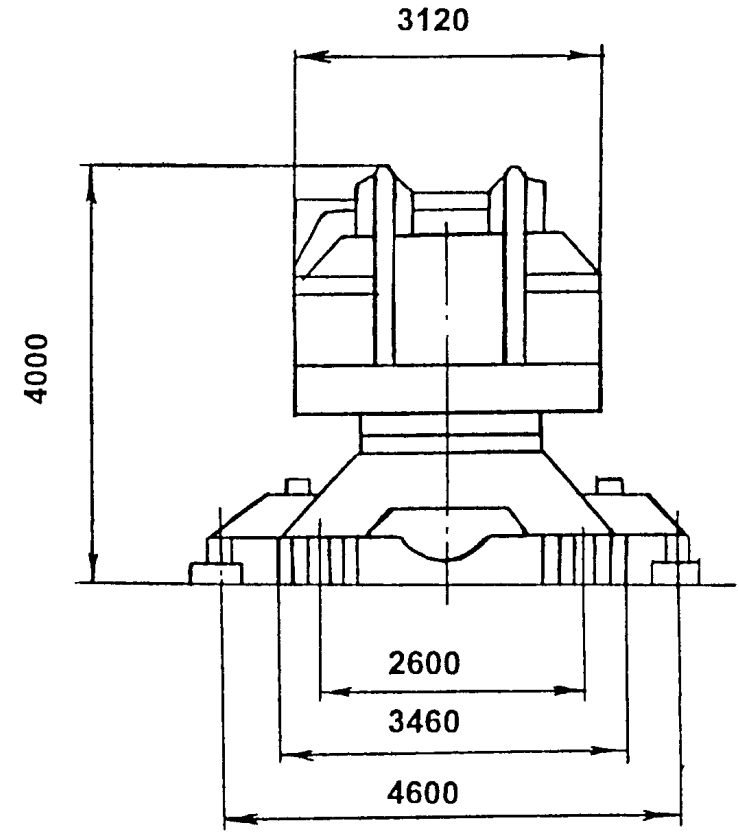
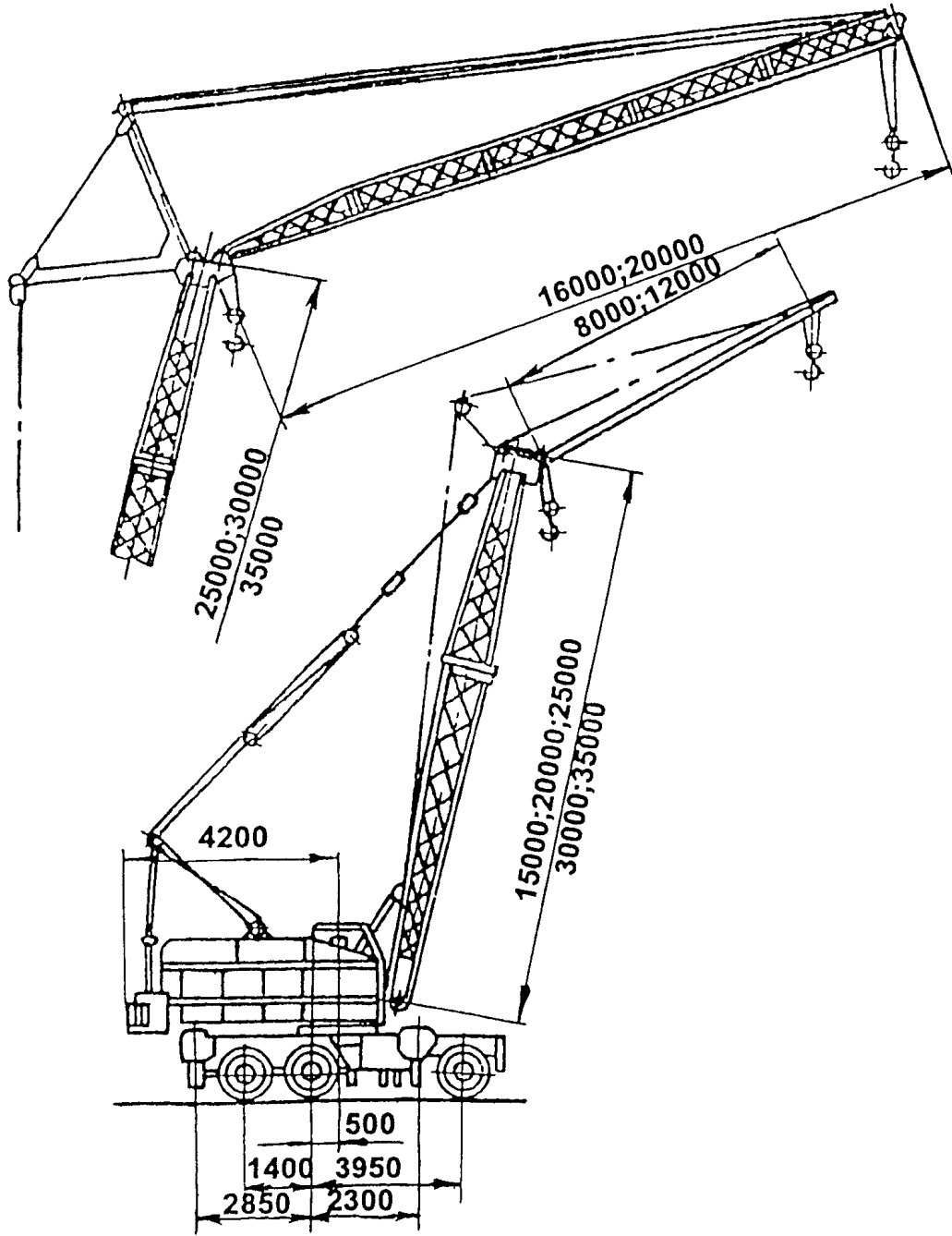

KC - 6362

10. ОБЩИЕ СВЕДЕНИЯ И ОСНОВНЫЕ ТЕХНИЧЕСКИЕ ХАРАКТЕРИСТИКИ
КРАНА КС-7361(К-631)

ТИП КРАНА СТРЕЛОВОЙ, САМОХОДНЫЙ, ПОЛНОПОВО-
РОТНЫЙ, НА ПНЕВМОКОЛЕСНОМ ХОДУ

НАИБОЛЬШАЯ ГРУЗОПОДЪЕМНОСТЬ, Т 63

ТИП ПРИВОДА :

МЕХАНИЗМА ПЕРЕДВИЖЕНИЯ ЭЛЕКТРИЧЕСКИЙ ОТ ДИЗЕЛЬ-
И МЕХАНИЗМОВ НА ПОВО- ЭЛЕКТРИЧЕСКОЙ УСТАНОВКИ
РОТНОЙ ПЛАТФОРМЕ ПОСТОЯННОГО ТОКА, РАСПО-
ЛОЖЕННОЙ НА ПОВОРОТНОЙ
ПЛАТФОРМЕ ИЛИ ОТ ВНЕШНЕЙ
ЭЛЕКТРОСЕТИ ПЕРЕМЕННОГО
ТОКА

ПРИВОД ВЫНОСНЫХ ОПОР ГИДРАВЛИЧЕСКИЙ

РАБОЧЕЕ ОБОРУДОВАНИЕ:

СТРЕЛА С УПРАВЛЯЕМЫМ ГУСЬКОМ
РЕШЕТЧАТАЯ ДЛИНОЙ 15 М; 24 М; 31 М; 38 М
УПРАВЛЯЕМЫЙ ГУСЕК ДЛИНОЙ 10 М; 15 М; 20 М

ПОДВЕСКА РАБОЧЕГО
ОБОРУДОВАНИЯ ГИБКАЯ

ГРУЗОПОДЪЕМНОСТЬ НАИБОЛЬШАЯ, Т:
ГЛАВНЫЙ ПОДЪЕМ 63
ВСПОМОГАТЕЛЬНЫЙ ПОДЪЕМ 12

ВЫЛЕТ НАИМЕНЬШИЙ, М:
ГЛАВНЫЙ ПОДЪЕМ 4,2 - 4,35
ВСПОМОГАТЕЛЬНЫЙ ПОДЪЕМ 10,5

ВЫСОТА ПОДЪЕМА, М:
ГЛАВНЫЙ ПОДЪЕМ 14
ВСПОМОГАТЕЛЬНЫЙ ПОДЪЕМ 30,2

ГРУЗОВЫСОТНЫЕ ХАРАКТЕРИСТИКИ КРАНА
ОСНОВНАЯ СТРЕЛА 15 М

ВЫЛЕТ, М	ГРУЗОПОДЪЕМНОСТЬ, Т		ВЫСОТА ПОДЪ- ЕМА, М
	НА ВЫ- НОСНЫХ ОПОРАХ	БЕЗ ВЫ- НОСНЫХ ОПОР	
4,2-4,35	63	30	14
6	32	17	12,9
9	18	10	12,1
12	10	6,5	9,75
15	5	4,25	6

ЗАДНИЙ ГАБАРИТ, М 4,35

ДОПУСТИМЫЙ УКЛОН ПЛОЩАДКИ
ПРИ РАБОТЕ КРАНА, ГРАД. 3

ДОПУСТИМЫЙ УГОЛ НАКЛОНА КРАНА
ПРИ РАБОТЕ НА ВЫНОСНЫХ ОПОРАХ, ГРАД. 1,5

НАИБОЛЬШИЙ ПРЕОДОЛЕВАЕМЫЙ
УКЛОН, ГРАД 10

СКОРОСТЬ, М/МИН:
ПОДЪЕМА ГЛАВНОГО КРЮКА 0,5 - 5
ОПУСКАНИЯ ГЛАВНОГО КРЮКА 0,5 - 5

ЧАСТОТА ВРАЩЕНИЯ, ОБ/МИН 0,1 - 1

КС-7361(К-631)

ГРУЗОВЫСОТНЫЕ ХАРАКТЕРИСТИКИ КРАНА КС-7361 (К-631)

ГЛАВНЫЙ ПОДЪЕМ			ВСПОМОГАТЕЛЬНЫЙ ПОДЪЕМ												
			УПРАВЛЯЕМЫЙ ГУСЕК												
			10 М			15 М			20 М						
ВЫЛЕТ, М	ГРУЗОПОДЪ- ЕМНОСТЬ, Т		ВЫСОТА ПОДЪЕ- МА, М	ВЫЛЕТ М	ГРУЗОПОДЪ- ЕМНОСТЬ, Т		ВЫСО- ТА ПОДЪ- ЕМА, М	ВЫЛЕТ М	ГРУЗОПОДЪ- ЕМНОСТЬ, Т		ВЫСО- ТА ПОДЪ- ЕМА, М	ВЫЛЕТ, М	ГРУЗОПОДЪ- ЕМНОСТЬ, Т		ВЫСО- ТА ПОДЪ- ЕМА, М
	НА ВЫНОС- НЫХ ОПО- РАХ	БЕЗ ВЫНОС- НЫХ ОПОР			НА ВЫНОС- НЫХ ОПО- РАХ	БЕЗ ВЫНОС- НЫХ ОПОР			НА ВЫНОС- НЫХ ОПО- РАХ	БЕЗ ВЫНОС- НЫХ ОПОР			НА ВЫНОС- НЫХ ОПО- РАХ	БЕЗ ВЫНОС- НЫХ ОПОР	
СТРЕЛА 24 М															
6	31	18	21,35	10,5	12	7	30,2	12,74	8	4,5	34,7	15,2	4,5	3	40,9
8	20	11	21,1	11,82	10,5	6	29,6	14,79	6	4	33,7	18	3,5	2,5	39,4
12	11	5,5	19,55	13,27	9	5	28,4	16,31	5	3,5	32,7	20	2,75	2	37,9
16	6,5	3	17,6	14,5	7,5	4,5	26,6	18,73	4,25	3	29,8	23,2	2	1,5	34,3
20	4	1,5	13,6	15,66	6	4	24,4	20,3	3,5	2,5	26,8				
24	2		6,65												
СТРЕЛА 31 М															
7,5	20	11	25,4	12,03	8	4,75	37,5	14,3	6	3,5	43	16,8	3,76		48,8
10	14	7	25,2	13,38	7,5	4	36,9	16,38	4,75	2,75	41,9	19,6	3		45,5
15	7	2,5	24,4	14,71	7	3,5	35,7	18,31	4	2,25	40,1	22,15	2,5		43,1
20	4	1	22,2	16,05	6,5	3,25	33,9	20,3	3,4	1,75	38,2	24,8	1,75		39,8
25	2		17,7	17,18	5	3	31,7	22,01	3	1,25	35,2				
СТРЕЛА 38 М															
9	12	7	34,1	13,6	5	2	43,9	15,9	4	1,25	48,7	16,44	2,75		55
12	8	4	34	14,9	4,25	1,75	43,3	17,9	3,5	1	47,6	20,1	2,25		53
16	5	1,5	33,5	16,24	3,75	1,5	42,1	19,9	3	0,75	45,8	22,8	1,75		51
20	3		32	17,55	3,25	1,25	40,3	21,83	2,75	0,6	43,9	25,35	1,5		47,5
26	1,75		28,5	18,7	3	1	38,2	23,53	2,5	0,5	40				

СКОРОСТЬ ПЕРЕДВИЖЕНИЯ КРАНА, КМ/Ч:	
САМОХОДОМ	3
НА БУКСИРЕ	14
ПЕРЕДВИЖЕНИЕ КРАНА С НАИБОЛЬШАЯ ГРУЗОПОДЪЕМНОСТЬ	
ГРУЗОМ НА КРЮКЕ	30 Т, СТРЕЛА РАСПОЛОЖЕНА ВДОЛЬ ПРОДОЛЬНОЙ ОСИ
ЭЛЕКТРОДВИГАТЕЛЬ (ПИТАНИЕ ОТ ВНЕШНЕЙ ЭЛЕКТРОСЕТИ):	
ТИП	А2-72-4
МОЩНОСТЬ, КВТ	30
СУММАРНАЯ МОЩНОСТЬ УСТАНОВЛЕННЫХ ЭЛЕКТРОДВИГАТЕЛЕЙ, КВТ	220
НАГРУЗКА НА ГРУНТ ОТ ХОДОВОГО КОЛЕСА, Т:	
ПРИ РАБОТЕ	14,35
ПРИ ПЕРЕДВИЖЕНИИ	5,52
ДАВЛЕНИЕ ОТ ВЫНОСНЫХ ОПОР КРАНА НА ГРУНТ, Т:	
ПЕРЕДНИХ	78,7
ЗАДНИХ	57,9
РАЗМЕРЫ ОПОРНОГО КОНТУРА КРАНА, М:	
ПРОДОЛЬНЫЙ	5,93
ПОПЕРЕЧНЫЙ	4,5
РАЗМЕРЫ КРАНА, М:	
ДЛИНА	20,65
ШИРИНА	3,15
ВЫСОТА	4
ОБЩАЯ МАССА КРАНА (С ПРОТИВОВЕСОМ), Т	69
МАССА ПРОТИВОВЕСА, Т	6,5
ДВИГАТЕЛЬ ВНУТРЕННЕГО СГОРАНИЯ:	
ТИП	ЯМЗ-236
МОЩНОСТЬ, Л.С.	180

КОЛЕСНАЯ ФОРМУЛА	6 X 4
БАЗА, М	4,65
КОЛЕЯ ПЕРЕДНИХ КОЛЕС И ЗАДНИХ КОЛЕС, М	2,75

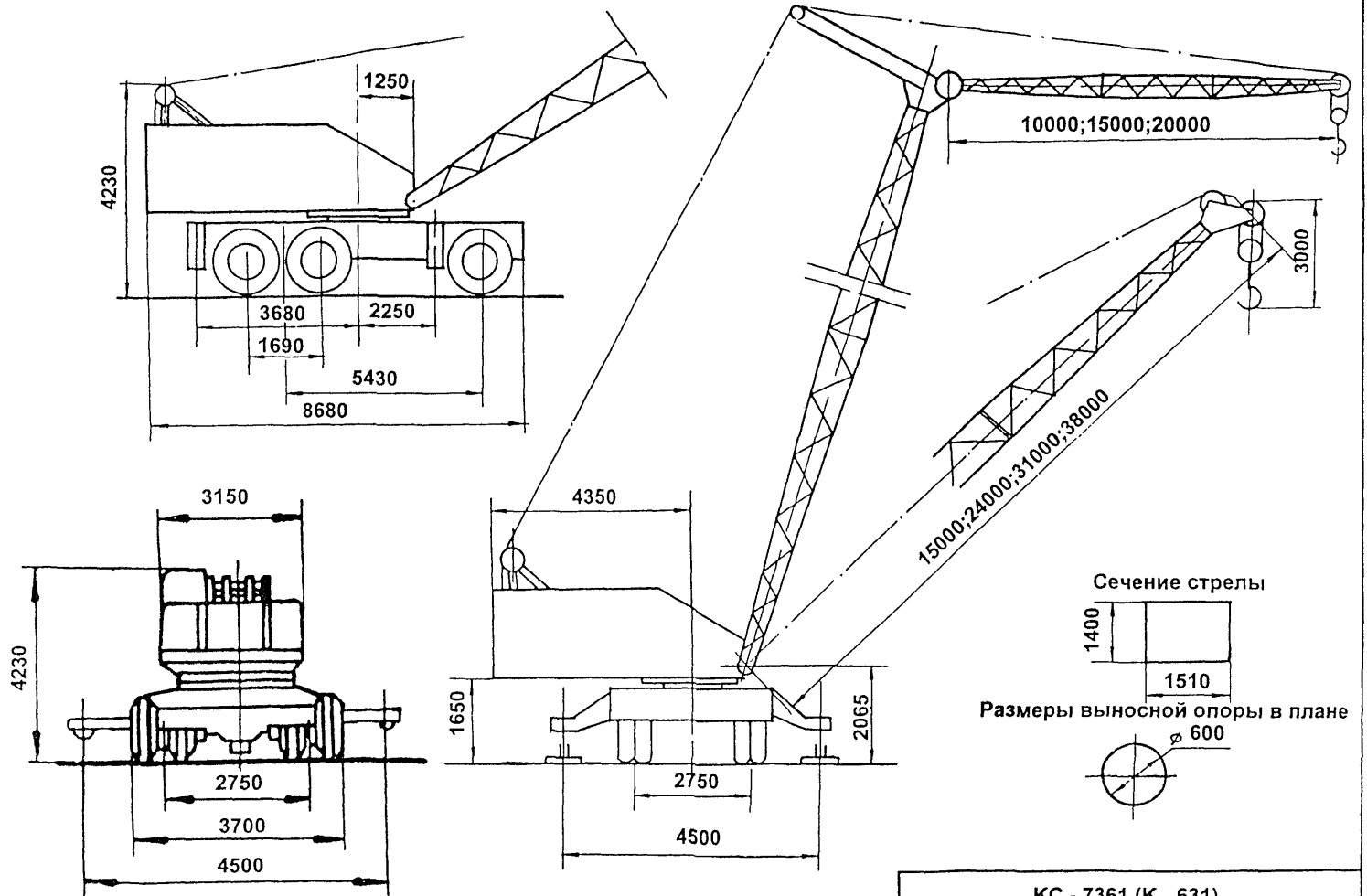

КС - 7361 (К - 631)

Графики грузоподъемности и высоты подъема.Главный подъем

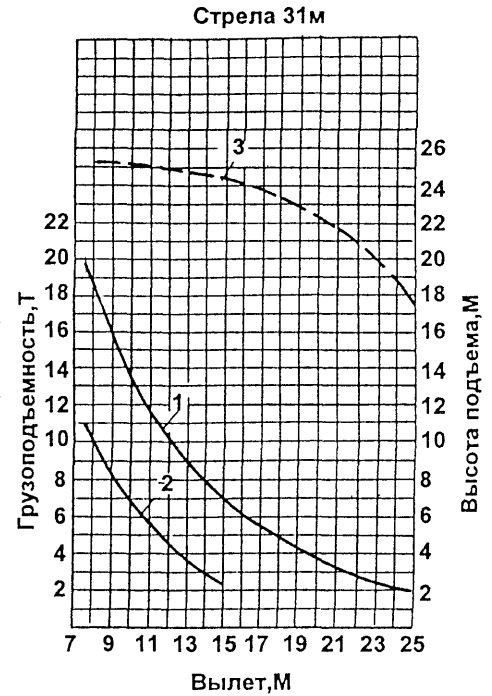
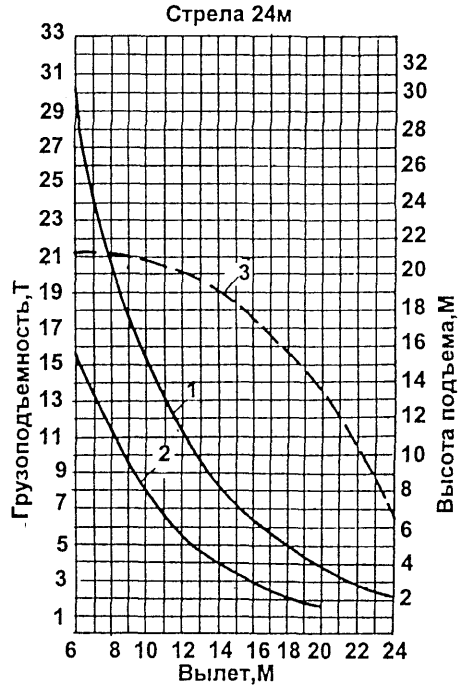
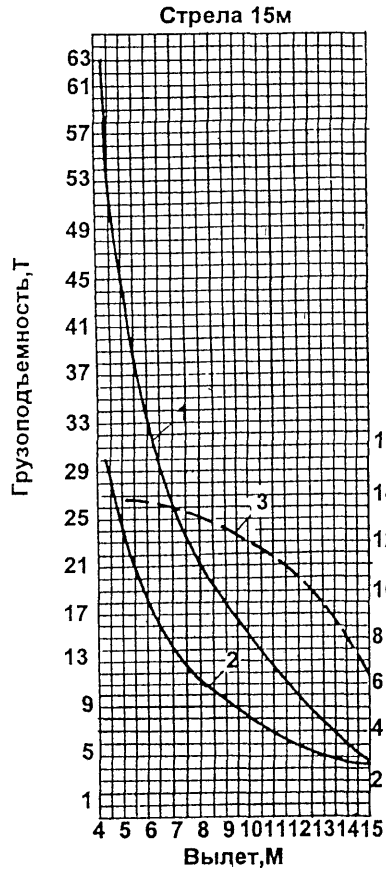

- 1 - грузоподъемность на опорах
 2 - грузоподъемность без опор
 3 - высота подъема

Графики грузоподъемности и высоты подъема. Главный подъем
Стрела L = 38м

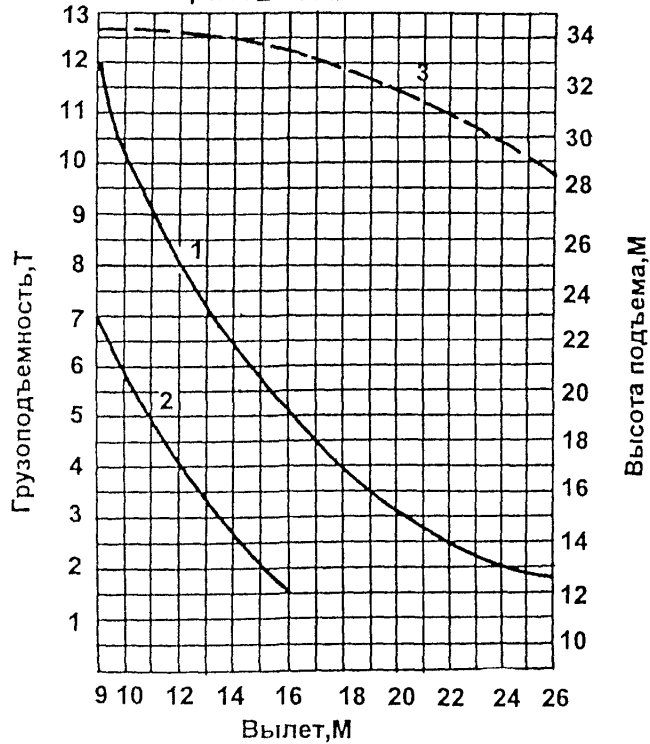

- 1 - грузоподъемность на опорах
2 - грузоподъемность без опор
3 - высота подъема

Графики высоты подъема.
Вспомогательный подъем

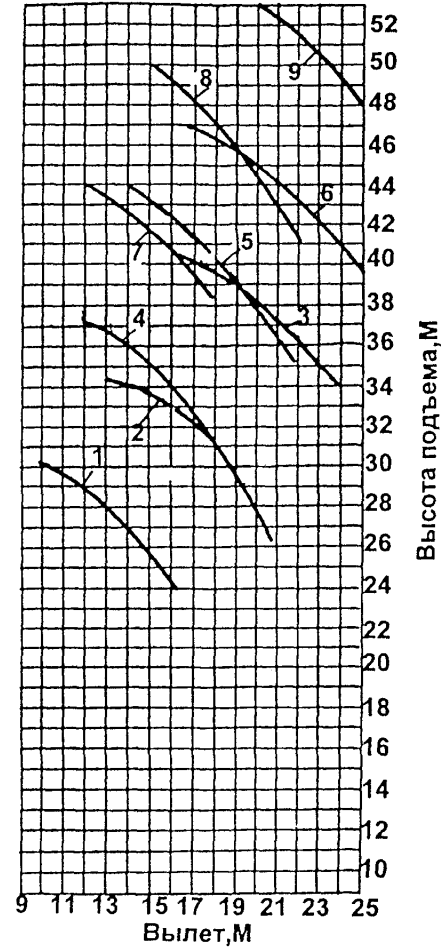

Стрела 24м

- 1 - вспомогательный подъем с гуськом 10м
2 - вспомогательный подъем с гуськом 15м
3 - вспомогательный подъем с гуськом 20м

Стрела 31м

- 4 - вспомогательный подъем с гуськом 10м
5 - вспомогательный подъем с гуськом 15м
6 - вспомогательный подъем с гуськом 20м

Стрела 38м

- 7 - вспомогательный подъем с гуськом 10м
8 - вспомогательный подъем с гуськом 15м
9 - вспомогательный подъем с гуськом 20м

11. ОБЩИЕ СВЕДЕНИЯ И ОСНОВНЫЕ ТЕХНИЧЕСКИЕ ХАРАКТЕРИСТИКИ
КРАНА К-1001

ТИП КРАНА	СТРЕЛОВОЙ, САМОХОДНЫЙ, ПОЛНОПОВОРОТНЫЙ, НА ПНЕВМОКОЛЕСНОМ ХОДУ С ДИЗЕЛЬ-ЭЛЕКТРИЧЕСКИМ ПРИВОДОМ	ГЛУБИНА ОПУСКАНИЯ, М	3
ГРУЗОПОДЪЕМНОСТЬ НАИБОЛЬШАЯ, Т	100	ЗАДНИЙ ГАБАРИТ, М	5,35
ТИП ПРИВОДА	ДИЗЕЛЬ-ЭЛЕКТРИЧЕСКИЙ С ВОЗМОЖНОСТЬЮ ПИТАНИЯ ОТ СЕТИ ПЕРЕМЕННОГО ТОКА	ДОПУСТИМЫЙ УКЛОН ПЛОЩАДКИ ПРИ РАБОТЕ КРАНА, ГРАД.	3
ПРИВОД МЕХАНИЗМОВ НА ПОВОРОТНОЙ ПЛАТФОРМЕ	ОТ ИНДИВИДУАЛЬНЫХ ЭЛЕКТРОДВИГАТЕЛЕЙ	ДОПУСТИМЫЙ УГОЛ НАКЛОНА КРАНА ПРИ РАБОТЕ НА ВЫНОСНЫХ ОПОРАХ, ГРАД.	1,5
ПРИВОД ВЫНОСНЫХ ОПОР	ГИДРАВЛИЧЕСКИЙ	УКЛОН, ПРЕОДОЛЕВАЕМЫЙ В ТРАНСПОРТНОМ ПОЛОЖЕНИИ, ГРАД.	9,5
РАБОЧЕЕ ОБОРУДОВАНИЕ:	СТРЕЛА С УПРАВЛЯЕМЫМ ГУСЬКОМ	СКОРОСТЬ ПОДЪЕМА, М/МИН: ПРИ СТРЕЛЕ 15 М	0 - 3
СТРЕЛА	РЕШЕТЧАТАЯ ДЛИНОЙ 15 М; 25 М; 35 М; 45 М	ПРИ СТРЕЛЕ 45 М С ГУСЬКОМ 20 М	0,37 - 15
УПРАВЛЯЕМЫЙ ГУСЕК ДЛИНОЙ	10 М; 15 М; 20 М	ЧАСТОТА ВРАЩЕНИЯ, ОБ/МИН	0,04 - 0,8
ПОДВЕСКА РАБОЧЕГО ОБОРУДОВАНИЯ	ГИБКАЯ	СКОРОСТЬ ПЕРЕДВИЖЕНИЯ, КМ/Ч: НА ГОРИЗОНТАЛЬНОМ УЧАСТКЕ: САМОХОДОМ	12
ГРУЗОПОДЪЕМНОСТЬ НАИБОЛЬШАЯ, Т:		НА БУКСИРЕ	20
ГЛАВНЫЙ ПОДЪЕМ	100	МОЩНОСТЬ ГЕНЕРАТОРА, КВТ	75
ВСПОМОГАТЕЛЬНЫЙ ПОДЪЕМ	16	НАИБОЛЬШАЯ НАГРУЗКА НА ХОДОВОЕ КОЛЕСО, Т: ПРИ РАБОТЕ	14,5
ВЫЛЕТ НАИМЕНЬШИЙ, М:		ПРИ ПЕРЕДВИЖЕНИИ	6,05
ГЛАВНЫЙ ПОДЪЕМ	4,7	НАГРУЗКА ОТ ВЫНОСНЫХ ОПОР НА ГРУНТ, Т	108
ВСПОМОГАТЕЛЬНЫЙ ПОДЪЕМ	9,5		
ВЫСОТА ПОДЪЕМА, М:			
ГЛАВНЫЙ ПОДЪЕМ	12		
ВСПОМОГАТЕЛЬНЫЙ ПОДЪЕМ	22		

K-1001

ГРУЗОВАЯ ХАРАКТЕРИСТИКА КРАНА К-1001

ПОЛОЖЕНИЕ ВЫНОС НЫХ ОПОР	ГЛАВНЫЙ ПОДЪЕМ		ВСПОМОГАТЕЛЬНЫЙ ПОДЪЕМ					
	ВЫ- ЛЕТ, М	ГРУЗО ПОДЪ- ЕМ- НОСТЬ, Т	УПРАВЛЯЕМЫЙ ГУСЕК					
			10 М		15 М		20 М	
			ВЫ- ЛЕТ, М	ГРУЗО ПОДЪ- ЕМ- НОСТЬ, Т	ВЫ- ЛЕТ, М	ГРУЗО ПОДЪ- ЕМ- НОСТЬ, Т	ВЫ- ЛЕТ, М	ГРУЗО ПОДЪ- ЕМ- НОСТЬ, Т
СТРЕЛА 15 М								
НА ВЫНОС НЫХ ОПО- РАХ	4,7 6,5 9 12 14	100 53 31 18 12	9,5 10,5 12 14,3	16 13 10 8	11,9 13,4 15,6 19,1	10 7,5 6 5		
БЕЗ ВЫНОС НЫХ ОПОР	4,5 6,5 9 12 14	45 29 17,5 11 8,5	9,5 10,5 12 14,3	16 13 10 8	11,9 13,4 15,6 19,1	10 7,5 6 5		
СТРЕЛА 25 М								
НА ВЫНОС НЫХ ОПО- РАХ	6,6 10 16 20	50 26 12 7,5	11,4 12,4 13,9 16,2	16 13 10 8	13 15,3 17,6 21	10 7,5 6 5	16,2 18,3 21,2 25,8	6,5 5,25 4,25 3,5
БЕЗ ВЫНОС НЫХ ОПОР	6,6 10 16 20	28 15 6,5 4	11,4 12,4 13,9 16,2	13 11 9,5 8,5	13 15,3 17,6 21	10 7,5 6 5	16,2 18,3 21,2 25,8	6,5 5,25 4,25 3,5

ПРОДОЛЖЕНИЕ

ПОЛОЖЕНИЕ ВЫНОС НЫХ ОПОР	ГЛАВНЫЙ ПОДЪЕМ		ВСПОМОГАТЕЛЬНЫЙ ПОДЪЕМ					
	ВЫ- ЛЕТ, М	ГРУЗО ПОДЪ- ЕМ- НОСТЬ, Т	УПРАВЛЯЕМЫЙ ГУСЕК					
			10 М		15 М		20 М	
			ВЫ- ЛЕТ, М	ГРУЗО ПОДЪ- ЕМ- НОСТЬ, Т	ВЫ- ЛЕТ, М	ГРУЗО ПОДЪ- ЕМ- НОСТЬ, Т	ВЫ- ЛЕТ, М	ГРУЗО ПОДЪ- ЕМ- НОСТЬ, Т
СТРЕЛА 35 М								
НА ВЫНОС НЫХ ОПО- РАХ	9 14 22 30	28 14,5 6,5 3	13,9 14,9 16,4 18,6	14 12,5 10 8	16,4 17,9 20,1 23,4	10 8 6,5 5	18,9 20,9 23,8 28,3	5 4,75 3,75 3
БЕЗ ВЫНОС НЫХ ОПОР	9 14 22	15 7,5 3	13,9 14,9 16,4 18,6	8,5 7,5 6,5 5,5	16,4 17,9 20,1 23,4	6,25 5,25 4,75 3,75	18,9 20,9 23,8 28,3	4,5 3,5 3 2,75
СТРЕЛА 45 М								
НА ВЫНОС НЫХ ОПО- РАХ	12 20 28 35	15 7,5 3 1,25	17,1 18,1 19,5 21,7	7 6,25 5,5 5	19,7 21,1 23,3 26,5	5 4,5 4 3,5	22,2 24,2 27,1 31,4	3,5 3,2 2,7 2,5
БЕЗ ВЫНОС НЫХ ОПОР	12 20	7 2	17,1 18,1 19,1 21,7	4 3,75 3,5 3	19,7 21,1 23,3 26,5	3 2,75 2,5 2	22,2 24,2 27,1 31,4	2 1,8 1,7 1,5

К-1001

РАЗМЕРЫ ОПОРНОГО КОНТУРА КРАНА, М:	
ПРОДОЛЬНЫЙ	5,3
ПОПЕРЕЧНЫЙ	5,3
РАЗМЕРЫ В ТРАНСПОРТНОМ ПОЛОЖЕНИИ, М:	
ДЛИНА (БЕЗ РАБОЧЕГО ОБОРУДОВАНИЯ)	22,1
ШИРИНА	4,15
ВЫСОТА	4,3
МАССА КРАНА СО СТРЕЛОЙ, Т	97,8
БАЗА, М	5,35
КОЛЕЯ, М	3,2
РАДИУС ПОВОРОТА ПО НАРУЖНОМУ КОЛЕСУ, М	2

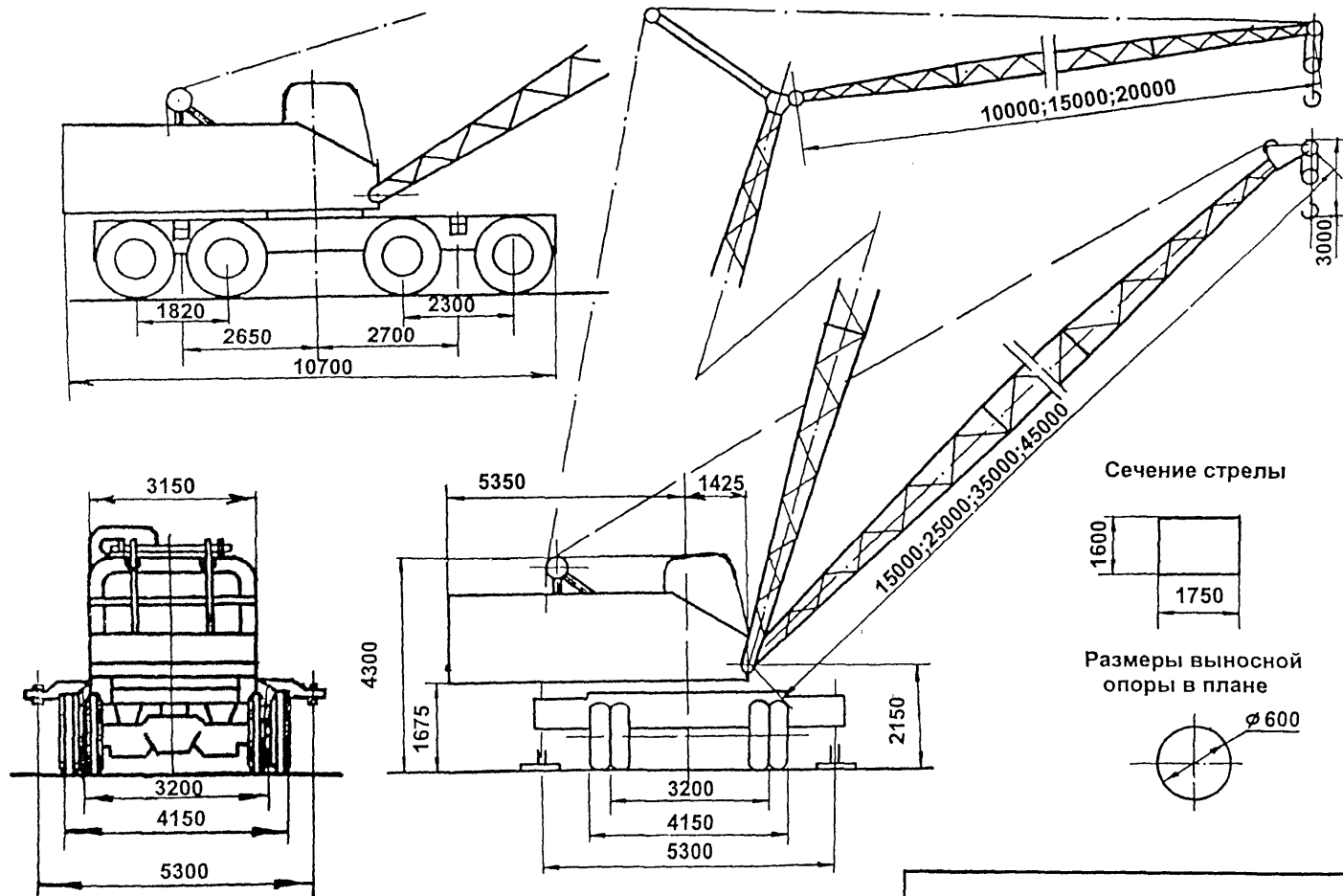

Сечение стрелы

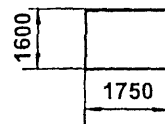

Размеры выносной опоры в плане

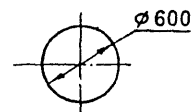

К - 1001

Графики грузоподъемности и высоты подъема

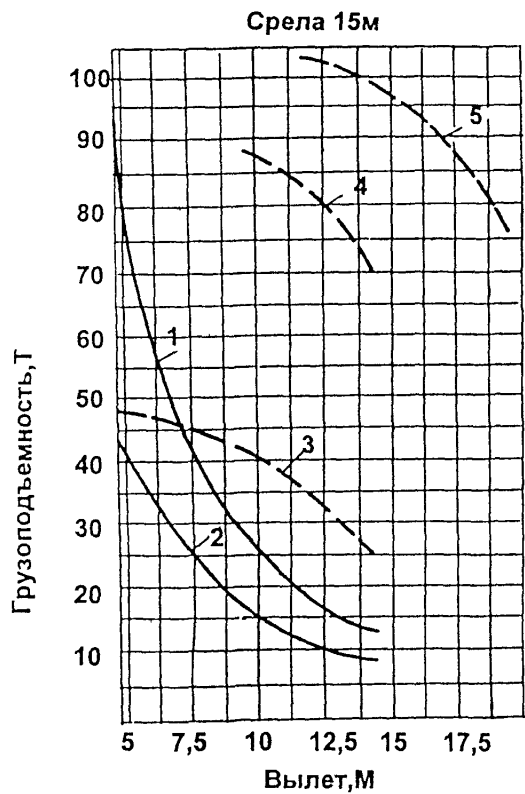
Графики
грузоподъемности

- 1 - главный подъем,
на опорах
- 2 - главный подъем,
без опор

Графики
высоты подъема

- 3 - главный подъем
- 4 - вспомогательный
подъем с гуськом 10м
- 5 - вспомогательный
подъем с гуськом 15м
- 6 - вспомогательный
подъем с гуськом 20м

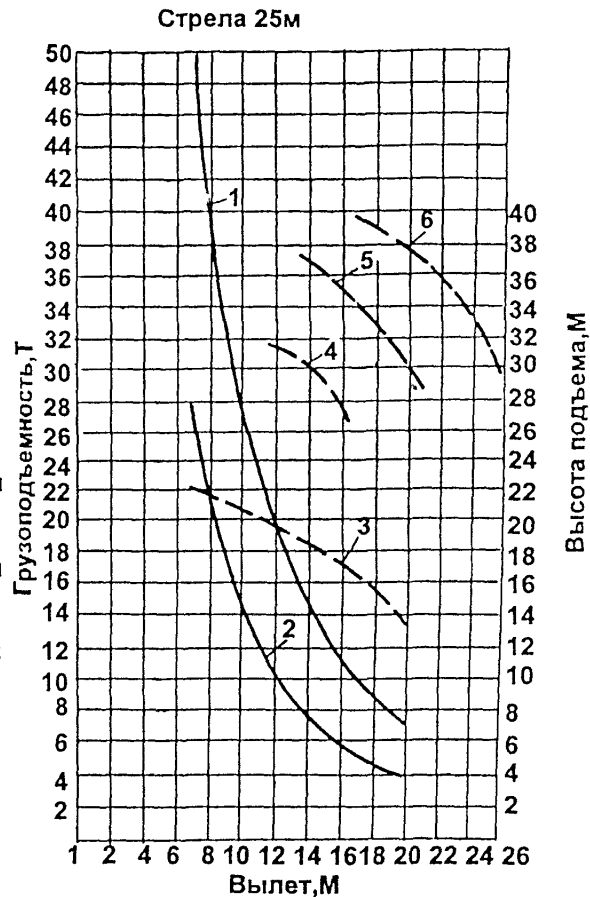

К - 1001

Графики грузоподъемности и высоты подъема

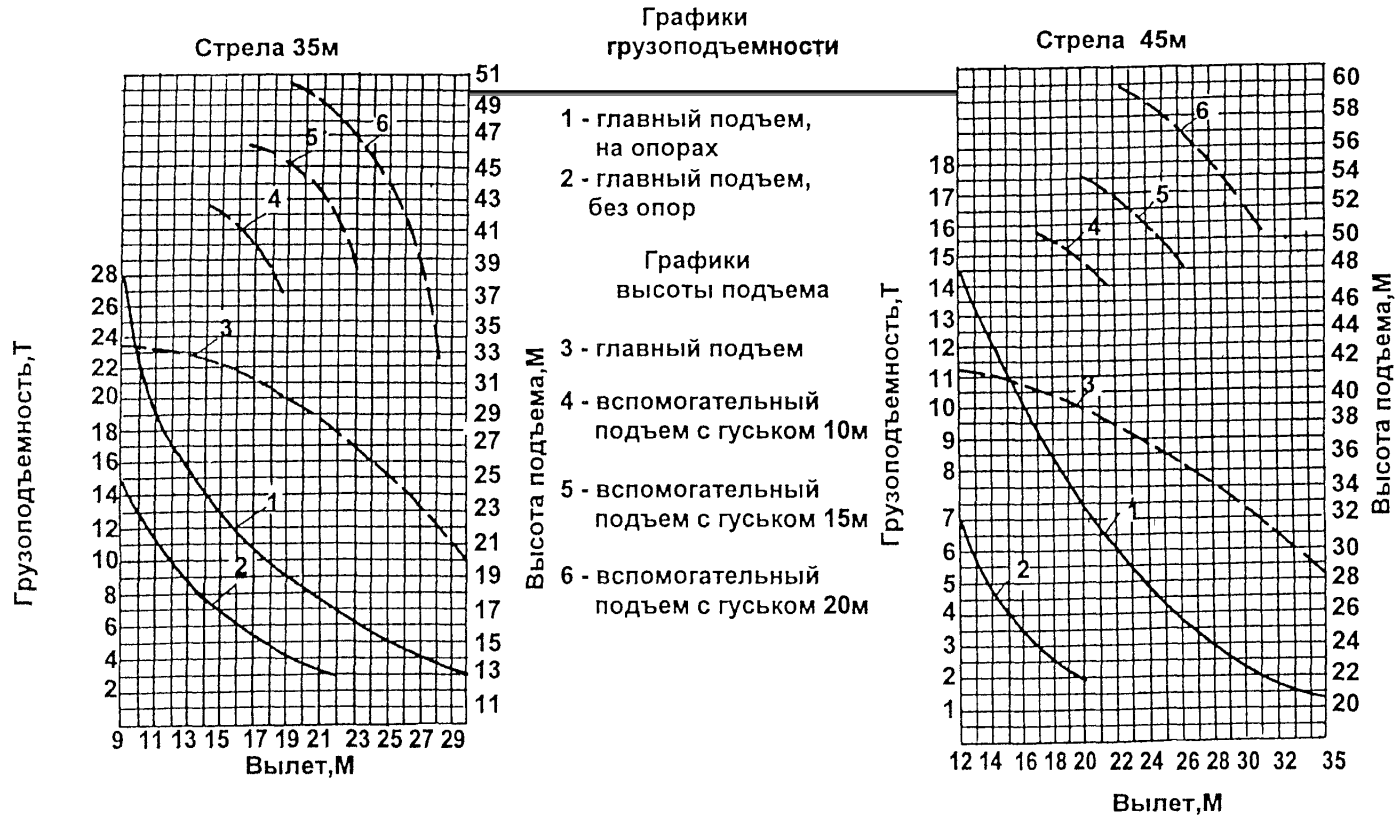

ГУСЕНИЧНЫЕ КРАНЫ

ТЕХНИЧЕСКАЯ ХАРАКТЕРИСТИКА ГУСЕНИЧНЫХ КРАНОВ

N П/П	МАРКА КРАНА, РАБОЧЕЕ ОБОРУДОВАНИЕ	ГРУЗОПОДЪЕМ- НОСТЬ, Т		ВЫЛЕТ, М		ВЫСОТА ПОДЪЕМА, М		РАЗМЕРЫ В ТРАНСПОРТНОМ ПОЛОЖЕНИИ, М		
		НА НА- ИМЕНЬ- ШЕМ ВЫ- ЛЕТЕ	НА НА- ИБОЛЬ- ШЕМ ВЫ- ЛЕТЕ	НАИМЕНЬШИЙ	НАИ- БОЛЬ- ШИЙ	НА НА ИМЕНЬ ШЕМ ВЫ- ЛЕТЕ	НА НА- ИБОЛЬ- ШЕМ ВЫ- ЛЕТЕ	ДЛИНА	ШИРИ- НА	ВЫСО- ТА
1.	Э-10011Д									
	1.1. СТРЕЛОВОЕ ОБОРУДОВАНИЕ ГЛАВНЫЙ ПОДЪЕМ									
	СТРЕЛА 12,5 М	16	3,9	3,96	12	9,5	5,8	5,81	3,1	3,6
	СТРЕЛА 15 М	12,8	2,8	4,53	14,5	12,5	6,9			
	СТРЕЛА 17,5 М	10,5	2,2	5,09	16,35	15	8			
	СТРЕЛА 20 М	8,8	1,8	5,65	18,47	18,2	9,6			
	СТРЕЛА 25 М	5	1,2	7,63	22,8	24	12,3			
	1.2. СТРЕЛОВОЕ ОБОРУДОВАНИЕ ВСПОМОГАТЕЛЬНЫЙ ПОДЪЕМ									
	СТРЕЛА 25 М С ГУСЬКОМ 5 М	2	1,5	12,6	16,7	25	22,5			
2.	МКГ-25									
	1.1. СТРЕЛОВОЕ ОБОРУДОВАНИЕ ГЛАВНЫЙ ПОДЪЕМ									
	СТРЕЛА 12,5 М	25	5,2	3,8	12	12	7	6,12	3,21	3,79
	СТРЕЛА 17,5 М	20	4,4	4	12	17,4	13,8			
	СТРЕЛА 22,5 М	16	3	4,2	14	22	18,5			
	СТРЕЛА 27,5 М	13	2,5	4,4	15	27	23,7			
	СТРЕЛА 32,5 М	10	2,5	4,6	15,2	32	29,5			
	1.2. СТРЕЛОВОЕ ОБОРУДОВАНИЕ ВСПОМОГАТЕЛЬНЫЙ ПОДЪЕМ СТРЕЛЫ									
	СТРЕЛА 12,5 М	5	5	4	13	12	6,5			
	СТРЕЛА 17,5 М	5	2,9	4,4	14	17	12,5			
	СТРЕЛА 22,5 М	5	2,9	4,8	17,2	22	16,5			
	СТРЕЛА 27,5 М	5	2,2	5	17,5	27	21,5			
	СТРЕЛА 32,5 М	5	2,2	5,4	18	32	27,5			

ТЕХНИЧЕСКАЯ ХАРАКТЕРИСТИКА ГУСЕНИЧНЫХ КРАНОВ

N П/П	МАРКА КРАНА, РАБОЧЕЕ ОБОРУДОВАНИЕ	ГРУЗОПОДЪЕМ- НОСТЬ, Т		ВЫЛЕТ, М		ВЫСОТА ПОДЪЕМА, М		РАЗМЕРЫ В ТРАНСПОРТНОМ ПОЛОЖЕНИИ, М		
		НА НА- ИМЕНЬ- ШЕМ ВЫ- ЛЕТЕ	НА НА- ИБОЛЬ- ШЕМ ВЫ- ЛЕТЕ	НАИМЕНЬШИЙ	НАИ- БОЛЬ- ШИЙ	НА НА- ИМЕНЬ- ШЕМ ВЫ- ЛЕТЕ	НА НА- ИБОЛЬ- ШЕМ ВЫ- ЛЕТЕ	ДЛИНА	ШИРИ- НА	ВЫСО- ТА
	1.3. СТРЕЛОВОЕ ОБОРУДОВАНИЕ С ГУСЬКОМ 5 М ВСПОМОГАТЕЛЬНЫЙ ПОДЪЕМ									
	СТРЕЛА 12,5 М, ГУСЕК 5 М	5	2,5	8	17,8	15	6,5			
	СТРЕЛА 17,5 М, ГУСЕК 5 М	5	2,5	8,1	17,8	20	13,8			
	СТРЕЛА 22,5 М, ГУСЕК 5 М	5	2	8,3	19,8	25	18,6			
	СТРЕЛА 27,5 М, ГУСЕК 5 М	5	2	8,6	20,8	30	24,4			
	СТРЕЛА 32,5 М, ГУСЕК 5 М	5	1,5	8,7	19,8	35	30,9			
3.	МКГ-25БР									
	1.1 СТРЕЛОВОЕ ОБОРУДОВАНИЕ ГЛАВНЫЙ ПОДЪЕМ									
	СТРЕЛА 13,5 М	25	5	2,5...5	13	13	6	7,065	3,2	3,825
	СТРЕЛА 18,5 М	25	4,2	4,2	13	17,9	13,8			
	СТРЕЛА 23,5 М	18	4	4,8	14	23	19,1			
	СТРЕЛА 28,5 М	12	3,3	5,6	15	28	24,2			
	СТРЕЛА 33,5 М	12	3	6	15,4	32,8	29,8			
	1.2. СТРЕЛОВОЕ ОБОРУДОВАНИЕ С ГУСЬКОМ 5 М ГЛАВНЫЙ ПОДЪЕМ									
	СТРЕЛА 13,5 М, ГУСЕК 5 М	25	4,7	5	12	12,8	6			
	СТРЕЛА 18,5 М, ГУСЕК 5 М	25	3,6	4,2	13	17,9	13,4			
	СТРЕЛА 23,5 М, ГУСЕК 5 М	18	3,3	4,2	14	23	19			
	СТРЕЛА 28,5 М, ГУСЕК 5 М	12	2,6	5,2	15	27,8	24,2			
	СТРЕЛА 33,5 М, ГУСЕК 5 М	9	2	6,16	15	33	29,6			
	1.3. СТРЕЛОВОЕ ОБОРУДОВАНИЕ ВСПОМОГАТЕЛЬНЫЙ ПОДЪЕМ НА ОСНОВНОЙ СТРЕЛЕ									
	СТРЕЛА 13,5 М	5	5	2,8	13,5	13,6	5,7			

ТЕХНИЧЕСКАЯ ХАРАКТЕРИСТИКА ГУСЕНИЧНЫХ КРАНОВ

N П/П	МАРКА КРАНА, РАБОЧЕЕ ОБОРУДОВАНИЕ	ГРУЗОПОДЪЕМ- НОСТЬ, Т		ВЫЛЕТ, М		ВЫСОТА ПОДЪЕМА, М		РАЗМЕРЫ В ТРАНСПОРТНОМ ПОЛОЖЕНИИ, М		
		НА НА- ИМЕНЬ- ШЕМ ВЫ- ЛЕТЕ	НА НА- ИБОЛЬ- ШЕМ ВЫ- ЛЕТЕ	НАИМЕНЬШИЙ	НАИ- БОЛЬ- ШИЙ	НА НА- ИМЕНЬ- ШЕМ ВЫ- ЛЕТЕ	НА НА- ИБОЛЬ- ШЕМ ВЫ- ЛЕТЕ	ДЛИНА	ШИРИ- НА	ВЫСО- ТА
	1.4. СТРЕЛОВОЕ ОБОРУДОВАНИЕ С ГУСЬКОМ 5 М ВСПОМОГАТЕЛЬНЫЙ ПОДЪЕМ									
	СТРЕЛА 13,5 М, ГУСЕК 5 М	5	5	6,5	14,8	15	6,6			
	СТРЕЛА 18,5 М, ГУСЕК 5 М	5	2,3	6,5	18,5	21	12,5			
	СТРЕЛА 23,5 М, ГУСЕК 5 М	5	2,2	6,8	19,3	26,1	19			
	СТРЕЛА 28,5 М, ГУСЕК 5 М	5	1,8	7,2	20,5	31	24,7			
	СТРЕЛА 33,5 М, ГУСЕК 5 М	5	1,6	7,2	20,7	36	30,7			
	1.5. БАШЕННО-СТРЕЛОВОЕ ОБОРУДОВАНИЕ									
	БАШНЯ 18,5 М, СТРЕЛА 10 М	20	7,2	4,2...5	11,2	27	19,2			
	БАШНЯ 18,5 М, СТРЕЛА 15 М	13	2	5,5...6	16	32	21,2			
	БАШНЯ 18,5 М, СТРЕЛА 20 М	8	1	6,5...7	20,8	37	22,4			
	БАШНЯ 23,5 М, СТРЕЛА 10 М	20	7	4,4...5	11,4	32	24,2			
	БАШНЯ 23,5 М, СТРЕЛА 15 М	13	2	5,7...6	18,2	37	26,2			
	БАШНЯ 23,5 М, СТРЕЛА 20 М	8	1	6,4...7	21	42	27,4			
	БАШНЯ 28,5 М, СТРЕЛА 10 М	17	4,5	4,6...5	11,6	37	29,2			
	БАШНЯ 28,5 М, СТРЕЛА 15 М	12	2	5,9...6,5	16,4	42	31,2			
	БАШНЯ 28,5 М, СТРЕЛА 20 М	8	1	7,1...7,5	21,2	47	32,4			
4.	РДК-25									
	1. ОСНОВНАЯ СТРЕЛА. ГЛАВНЫЙ ПОДЪЕМ	25	4,35	3,75	12,35	12,38	9,3	6,3	3,225	3,66
	1.2. ОСНОВНАЯ СТРЕЛА. ВСПОМОГАТЕЛЬ- НЫЙ ПОДЪЕМ НА ОСНОВНОЙ СТРЕЛЕ									
	СТРЕЛА 12,5 М	5	4	4,55...12,38	13,1	12,64	6,77			
	1.3. ОСНОВНАЯ СТРЕЛА С ГУСЬКОМ 5 М ГЛАВНЫЙ ПОДЪЕМ									
	СТРЕЛА 12,5 М С ГУСЬКОМ 5 М	24,3	3,6	3,75	12,35	12,38	6,93			
	СТРЕЛА 17,5 М С ГУСЬКОМ 5 М	22	2,75	4,2	16,2	17,36	10,14			
	СТРЕЛА 22,5 М С ГУСЬКОМ 5 М	18,2	1,4	4,65	18,71	22,34	14,92			
	СТРЕЛА 27,5 М С ГУСЬКОМ 5 М	12,5	1,55	5,1	18,6	27,32	21,78			

ТЕХНИЧЕСКАЯ ХАРАКТЕРИСТИКА ГУСЕНИЧНЫХ КРАНОВ

№ П/П	МАРКА КРАНА, РАБОЧЕЕ ОБОРУДОВАНИЕ	ГРУЗОПОДЪЕМ- НОСТЬ, Т		ВЫЛЕТ, М		ВЫСОТА ПОДЪЕМА, М		РАЗМЕРЫ В ТРАНСПОРТНОМ ПОЛОЖЕНИИ, М		
		НА НА- ИМЕНЬ- ШЕМ ВЫ- ЛЕТЕ	НА НА- ИБОЛЬ- ШЕМ ВЫ- ЛЕТЕ	НАИМЕНЬШИЙ	НАИ- БОЛЬ- ШИЙ	НА НА- ИМЕНЬ- ШЕМ ВЫ- ЛЕТЕ	НА НА- ИБОЛЬ- ШЕМ ВЫ- ЛЕТЕ	ДЛИНА	ШИРИ- НА	ВЫСО- ТА
	СТРЕЛА 32,5 М С ГУСЬКОМ 5 М, α наим. = 65°	11	1,05	5,55	19,05	32,3	27,51			
	2. ОСНОВНАЯ СТРЕЛА С ГУСЬКОМ ВСПОМОГАТЕЛЬНЫЙ ПОДЪЕМ (НА ГУСЬКЕ)									
	СТРЕЛА 12,5 М С ГУСЬКОМ 5 М	5	2,8	8,93	17,79	14,91	5,51			
	СТРЕЛА 17,5 М С ГУСЬКОМ 5 М	5	2	9,47	21,62	19,88	8,72			
	СТРЕЛА 22,5 М С ГУСЬКОМ 5 М	5	1,3	10,02	24,25	24,85	13,96			
	СТРЕЛА 27,5 М С ГУСЬКОМ 5 М	5	1,1	10,56	24,22	29,82	21,74			
	СТРЕЛА 32,5 М С ГУСЬКОМ 5 М	5	0,75	11,1	24,67	34,79	27,94			
	3. БАШЕННО-СТРЕЛОВОЕ ОБОРУДОВАНИЕ									
	3.1. БАШНЯ ВЫСОТОЙ 12,5 М									
	МАНЕВРОВАЯ СТРЕЛА 10 М	20	6,05	4	11,55	20,22	13,03			
	МАНЕВРОВАЯ СТРЕЛА 15 М	13	2,85	5,05	16,35	25,1	14,32			
	МАНЕВРОВАЯ СТРЕЛА 20 М	8	1,3	6,12	21,2	29,99	15,02			
	3.2. БАШНЯ ВЫСОТОЙ 17,5 М									
	МАНЕВРОВАЯ СТРЕЛА 10 М	20	5,05	4,1	11,65	23,01	15,83			
	МАНЕВРОВАЯ СТРЕЛА 15 М	13	2,35	5,15	16,45	27,9	17,12			
	МАНЕВРОВАЯ СТРЕЛА 20 М	8	0,95	6,2	21,3	32,79	18,46			
	3.3. БАШНЯ ВЫСОТОЙ 22,5 М									
	МАНЕВРОВАЯ СТРЕЛА 10 М	20	5,8	4,35	11,9	30,21	23,02			
	МАНЕВРОВАЯ СТРЕЛА 15 М	13	2,7	5,45	16,75	35,1	24,32			
	МАНЕВРОВАЯ СТРЕЛА 20 М	8	1,25	6,5	21,55	39,98	25,61			
	3.4. БАШНЯ ВЫСОТОЙ 27,5 М									
	МАНЕВРОВАЯ СТРЕЛА 10 М	17	4,75	4,45	12	33,01	25,82			
	МАНЕВРОВАЯ СТРЕЛА 15 М	12	2,25	5,5	16,85	37,9	27,12			
	МАНЕВРОВАЯ СТРЕЛА 20 М	7,3	0,85	6,6	21,65	42,73	28,41			

ТЕХНИЧЕСКАЯ ХАРАКТЕРИСТИКА ГУСЕНИЧНЫХ КРАНОВ

N П/П	МАРКА КРАНА, РАБОЧЕЕ ОБОРУДОВАНИЕ	ГРУЗОПОДЪЕМ- НОСТЬ, Т		ВЫЛЕТ, М		ВЫСОТА ПОДЪЕМА, М		РАЗМЕРЫ В ТРАНСПОРТНОМ ПОЛОЖЕНИИ, М		
		НА НА- ИМЕНЬ- ШЕМ ВЫ- ЛЕТЕ	НА НА- ИБОЛЬ- ШЕМ ВЫ- ЛЕТЕ	НАИМЕНЬШИЙ	НАИ- БОЛЬ- ШИЙ	НА НА- ИМЕНЬ- ШЕМ ВЫ- ЛЕТЕ	НА НА- ИБОЛЬ- ШЕМ ВЫ- ЛЕТЕ	ДЛИНА	ШИРИ- НА	ВЫСО- ТА
5.	РДК-25-2; РДК-25-3									
1.	СТРЕЛОВОЕ ОБОРУДОВАНИЕ БЕЗ ЖЕСТКОГО ГУСЬКА									
1.1.	ГЛАВНЫЙ ПОДЪЕМ									
	СТРЕЛА 12,5 М	25	4,35	3,75...4,4	12,35	12,38	6,93	6,25	3,255	4,3
	СТРЕЛА 15,3 М	25	2,85	4...4,2	14,5	15,17	8,73			
	СТРЕЛА 17,5 М	23	3,3	4,2...4,75	16,2	17,36	10,14			
	СТРЕЛА 20,3 М	21	2,45	4,45...5	18,3	20,15	11,94			
	СТРЕЛА 22,5 М	19,2	2,25	4,65...5,15	18,7	22,34	14,92			
	СТРЕЛА 25,3 М	17,2	1,7	4,9...5,4	20,7	25,13	16,9			
	СТРЕЛА 27,5 М	12,5	2,25	5,1...7,3	18,6	27,32	21,78			
	СТРЕЛА 30,3 М	12,5	1,6	5,35...7	20,2	30,11	24,07			
	СТРЕЛА 32,5 М	12	1,7	5,55...7,05	19,05	32,3	27,51			
	СТРЕЛА 35,3 М	10	1,2	5,8...7,7	20,45	35,09	29,94			
1.2.	ВСПОМОГАТЕЛЬНЫЙ ПОДЪЕМ ОСНОВНОЙ СТРЕЛЫ									
	СТРЕЛА 12,5 М	5	3,55	4,3...11,95	12,95	13,2	7,27			
	СТРЕЛА 15,3 М	5	2,55	4,55...11,85	15,1	15,99	9,07			
	СТРЕЛА 17,5 М	5	3,05	4,75...13,6	16,8	18,18	10,48			
	СТРЕЛА 20,3 М	5	2,3	5...13,4	18,95	20,97	12,28			
	СТРЕЛА 22,5 М	5	2,15	5,2...13,2	19,35	23,16	15,31			
	СТРЕЛА 25,3 М	5	1,65	5,45...12,95	21,3	25,95	17,29			
	СТРЕЛА 27,5 М	5	2,05	5,65...13,15	19,2	28,14	22,26			
	СТРЕЛА 30,3 М	5	1,25	5,9...12,9	20,85	30,93	24,59			
	СТРЕЛА 32,5 М	5	1,65	6,05...12,5	19,7	33,12	28,07			
	СТРЕЛА 35,3 М	5	1,25	6,3...12	21,1	35,91	30,5			
2.	СТРЕЛОВОЕ ОБОРУДОВАНИЕ С ЖЕСТКИМ ГУСЬКОМ 5 М									
2.1.	ГЛАВНЫЙ ПОДЪЕМ									
	СТРЕЛА 12,5 М	24,3	2,1	3,75...4,25	12,35	12,38	6,93			
	СТРЕЛА 15,3 М	24,3	2,1	4...4,1	14,5	15,17	8,73			
	СТРЕЛА 17,5 М	22	2,75	4,2...4,85	16,2	17,36	10,14			

ТЕХНИЧЕСКАЯ ХАРАКТЕРИСТИКА ГУСЕНИЧНЫХ КРАНОВ

N П/П	МАРКА КРАНА, РАБОЧЕЕ ОБОРУДОВАНИЕ	ГРУЗОПОДЪЕМ- НОСТЬ, Т		ВЫЛЕТ, М		ВЫСОТА ПОДЪЕМА, М		РАЗМЕРЫ В ТРАНСПОРТНОМ ПОЛОЖЕНИИ, М		
		НА НА- ИМЕНЬ- ШЕМ ВЫ- ЛЕТЕ	НА НА- ИБОЛЬ- ШЕМ ВЫ- ЛЕТЕ	НАИМЕНЬШИЙ	НАИ- БОЛЬ- ШИЙ	НА НА- ИМЕНЬ- ШЕМ ВЫ- ЛЕТЕ	НА НА- ИБОЛЬ- ШЕМ ВЫ- ЛЕТЕ	ДЛИНА	ШИРИ- НА	ВЫСО- ТА
	СТРЕЛА 20,3 М	20	1,7	4,45...5,05	18,3	20,15	11,94			
	СТРЕЛА 22,5 М	18,2	1,4	4,65...5,25	18,7	22,34	14,92			
	СТРЕЛА 25,3 М	16,2	0,75	4,9...5,55	20,7	25,13	16,9			
	СТРЕЛА 27,5 М	12,5	1,55	5,1...6,5	18,6	27,32	21,78			
	СТРЕЛА 30,3 М	12,5	1	5,35...6,4	20,2	30,11	24,07			
	СТРЕЛА 32,5 М	11	1,05	5,55...6,9	19,05	32,3	27,51			
	СТРЕЛА 35,3 М	9	0,6	5,8...7,7	20,45	35,09	29,94			
	2.2. ВСПОМОГАТЕЛЬНЫЙ ПОДЪЕМ НА ЖЕСТКОМ ГУСЬКЕ 5 М									
	СТРЕЛА 12,5 М	5	1,35	8,65...13,1	17,8	15,69	5,97			
	СТРЕЛА 15,3 М	5	1,35	8,9...12,95	19,95	18,48	7,77			
	СТРЕЛА 17,5 М	5	1,75	9,05...14,6	21,6	20,67	9,18			
	СТРЕЛА 20,3 М	5	1,1	9,3...14,35	23,75	23,46	10,98			
	СТРЕЛА 22,5 М	5	0,9	9,5...14,1	24,25	25,65	14,44			
	СТРЕЛА 25,3 М	5	0,5	9,75...13,85	26,25	28,44	16,42			
	СТРЕЛА 27,5 М	5	0,9	9,95...13,7	24,2	30,63	22,28			
	СТРЕЛА 30,3 М	5	0,65	10,2...13,55	25,85	33,42	24,57			
	СТРЕЛА 32,5 М	5	0,6	10,4...13,35	24,65	35,61	28,51			
	СТРЕЛА 35,3 М	5	0,4	10,65... 13,15	26,05	38,4	30,93			
	3. БАШЕННО-СТРЕЛОВОЕ ОБОРУДОВАНИЕ									
	3.1. БАШНЯ ВЫСОТОЙ 12,5 М									
	МАНЕВРОВЫЙ ГУСЕК 10 М	20	6,05	4...4,95	11,55	20,22	13,03			
	МАНЕВРОВЫЙ ГУСЕК 15 М	13	2,85	5,05...6,2	16,35	25,1	14,32			
	МАНЕВРОВЫЙ ГУСЕК 20 М	8	1,3	6,1...7,6	21,2	29,99	15,62			
	3.2 БАШНЯ ВЫСОТОЙ 15,3 М									
	МАНЕВРОВЫЙ ГУСЕК 10 М	20	5,8	4,1...4,9	11,65	23,01	15,83			
	МАНЕВРОВЫЙ ГУСЕК 15 М	13	2,7	5,15...6,15	16,45	27,9	17,2			
	МАНЕВРОВЫЙ ГУСЕК 20 М	8	1,25	6,2...7,7	21,3	32,79	18,42			
	3.3 БАШНЯ ВЫСОТОЙ 17,5 М									
	МАНЕВРОВЫЙ ГУСЕК 10 М	20	5,5	4,2...4,85	11,75	25,21	18,3			

ТЕХНИЧЕСКАЯ ХАРАКТЕРИСТИКА ГУСЕНИЧНЫХ КРАНОВ

N П/П	МАРКА КРАНА, РАБОЧЕЕ ОБОРУДОВАНИЕ	ГРУЗОПОДЪЕМ- НОСТЬ, Т		ВЫЛЕТ, М		ВЫСОТА ПОДЪЕМА, М		РАЗМЕРЫ В ТРАНСПОРТНОМ ПОЛОЖЕНИИ, М		
		НА НА- ИМЕНЬ- ШЕМ ВЫ- ЛЕТЕ	НА НА- ИБОЛЬ- ШЕМ ВЫ- ЛЕТЕ	НАИМЕНЬШИЙ	НАИ- БОЛЬ- ШИЙ	НА НА- ИМЕНЬ- ШЕМ ВЫ- ЛЕТЕ	НА НА- ИБОЛЬ- ШЕМ ВЫ- ЛЕТЕ	ДЛИНА	ШИРИ- НА	ВЫСО- ТА
	МАНЕВРОВЫЙ ГУСЕК 15 М	13	2,6	5,25...6,1	16,55	30,1	19,32			
	МАНЕВРОВЫЙ ГУСЕК 20 М	8	1,25	6,3... 7,4	21,4	34,99	20,62			
	3.4. БАШНЯ ВЫСОТОЙ 20,3 М									
	МАНЕВРОВЫЙ ГУСЕК 10 М	20	5,3	4,3...4,75	11,85	28,01	20,83			
	МАНЕВРОВЫЙ ГУСЕК 15 М	13	2,45	5,35...6	16,65	32,9	22,12			
	МАНЕВРОВЫЙ ГУСЕК 20 М	8	1,05	6,4...7,3	21,5	37,79	23,41			
	3.5. БАШНЯ ВЫСОТОЙ 22,5 М									
	МАНЕВРОВЫЙ ГУСЕК 10 М	20	5,05	4,35...4,7	11,9	30,21	23,02			
	МАНЕВРОВЫЙ ГУСЕК 15 М	13	2,35	5,45...5,95	16,75	35,1	24,32			
	МАНЕВРОВЫЙ ГУСЕК 20 М	8	0,95	6,5...7,2	21,55	39,98	25,61			
	3.6. БАШНЯ ВЫСОТОЙ 25,3 М									
	МАНЕВРОВЫЙ ГУСЕК 10 М	17	4,75	4,45...4,64	12	33,01	25,82			
	МАНЕВРОВЫЙ ГУСЕК 15 М	12	2,25	5,55...5,9	16,85	37,9	27,12			
	МАНЕВРОВЫЙ ГУСЕК 20 М	7,3	0,85	6,6...7,1	21,65	42,78	28,41			
3.7. БАШНЯ ВЫСОТОЙ 27,5 М										
МАНЕВРОВЫЙ ГУСЕК 10 М	17	4,5	4,55...5	12,1	35,21	28,02				
МАНЕВРОВЫЙ ГУСЕК 15 М	12	2,1	5,6...6,1	16,95	40,1	29,32				
МАНЕВРОВЫЙ ГУСЕК 20 М	7,3	0,75	6,65...7,4	21,75	44,98	30,61				
6.	ДЭК-251									
	1.1. СТРЕЛОВОЕ ОБОРУДОВАНИЕ									
	ГЛАВНЫЙ ПОДЪЕМ									
	СТРЕЛА 14 М	25	4,3	4,75	14	13,5	7	6,68	4,76	3,65
	СТРЕЛА 19 М	14,7	2,8	5,4	18	18,5	9,6			
	СТРЕЛА 22,75 М	13,5	1,8	6,1	21	22,2	12			
	СТРЕЛА 24 М	12,5	1,8	6,3	22	23,2	12,9			
	СТРЕЛА 27,75 М	10,9	1,2	7	25	26,9	14,5			
	СТРЕЛА 32,75 М	7	1,2	7,9	20	31,8	26,7			

ТЕХНИЧЕСКАЯ ХАРАКТЕРИСТИКА ГУСЕНИЧНЫХ КРАНОВ

N П/П	МАРКА КРАНА, РАБОЧЕЕ ОБОРУДОВАНИЕ	ГРУЗОПОДЪЕМ- НОСТЬ, Т		ВЫЛЕТ, М		ВЫСОТА ПОДЪЕМА, М		РАЗМЕРЫ В ТРАНСПОРТНОМ ПОЛОЖЕНИИ, М		
		НА НА- ИМЕНЬ- ШЕМ ВЫ- ЛЕТЕ	НА НА- ИБОЛЬ- ШЕМ ВЫ- ЛЕТЕ	НАИМЕНЬШИЙ	НАИ- БОЛЬ- ШИЙ	НА НА- ИМЕНЬ- ШЕМ ВЫ- ЛЕТЕ	НА НА- ИБОЛЬ- ШЕМ ВЫ- ЛЕТЕ	ДЛИНА	ШИРИ- НА	ВЫСО- ТА
1.2. СТРЕЛОВОЕ ОБОРУДОВАНИЕ С ГУСЬКОМ 5 М, ГЛАВНЫЙ ПОДЪЕМ СТРЕЛА 14 М СТРЕЛА 19 М СТРЕЛА 22,75 М СТРЕЛА 24 М СТРЕЛА 27,75 М СТРЕЛА 32,73 М 1.3. СТРЕЛОВОЕ ОБОРУДОВАНИЕ С ГУСЬКОМ 5 М, ВСПОМОГАТЕЛЬНЫЙ ПОДЪЕМ НА СТРЕЛЕ СТРЕЛА 14 М, ГУСЕК 5 М СТРЕЛА 19 М. ГУСЕК 5 М СТРЕЛА 22,75 М, ГУСЕК 5 М СТРЕЛА 24 М. ГУСЕК 5 М СТРЕЛА 27,75 М, ГУСЕК 5 М СТРЕЛА 32,73 М, ГУСЕК 5 М 1.4. СТРЕЛОВОЕ ОБОРУДОВАНИЕ С ГУСЬКОМ 5 М, ВСПОМОГАТЕЛЬНЫЙ ПОДЪЕМ ГУСЬКА СТРЕЛА 14 М, ГУСЕК 5 М СТРЕЛА 19 М, ГУСЕК 5 М СТРЕЛА 22,75 М. ГУСЕК 5 М СТРЕЛА 24 М, ГУСЕК 5 М СТРЕЛА 27,75 М, ГУСЕК 5 М СТРЕЛА 32,73 М, ГУСЕК 5 М	24	3,1	4,75	14	13,5	7				
	14,7	2	5,4	18	18,5	9,6				
	13	1,4	6,1	21	22,2	12				
	12,5	1	6,3	22	23,2	12,9				
	9,3	1	7	25	26,9	14,5				
	6	1	7,9	20	31,8	26,7				
	5	1,8	5,1	13,5	13,5	7				
	5	1,1	5,9	18,6	18,5	9,6				
	5	1	6,7	21,6	22,2	12				
	5	1	6,9	22,6	23,2	12,9				
	5	1	7,6	25,6	26,9	14,5				
	3,8	0,8	8,5	20,7	31,8	26,7				
	5	1,8	9,9	18,5	15,8	5				
	5	1,1	10,9	23,5	20,8	7,8				
	5	1	11,5	26,5	24,5	10,2				
	5	1	11,6	27,6	25,4	11,5				
	5	1	12,5	28	29,3	12,9				
	3,8	0,8	13,1	26	35,5	26,8				
7.	ДЭК-25Г СТРЕЛА 14 М	25	3,5	4	14	11,5	6	6,645	4,4	4,15

ТЕХНИЧЕСКАЯ ХАРАКТЕРИСТИКА ГУСЕНИЧНЫХ КРАНОВ

N П/П	МАРКА КРАНА, РАБОЧЕЕ ОБОРУДОВАНИЕ	ГРУЗОПОДЪЕМ- НОСТЬ, Т		ВЫЛЕТ, М		ВЫСОТА ПОДЪЕМА, М		РАЗМЕРЫ В ТРАНСПОРТНОМ ПОЛОЖЕНИИ, М		
		НА НА- ИМЕНЬ- ШЕМ ВЫ- ЛЕТЕ	НА НА- ИБОЛЬ- ШЕМ ВЫ- ЛЕТЕ	НАИМЕНЬШИЙ	НАИ- БОЛЬ- ШИЙ	НА НА- ИМЕНЬ- ШЕМ ВЫ- ЛЕТЕ	НА НА- ИБОЛЬ- ШЕМ ВЫ- ЛЕТЕ	ДЛИНА	ШИРИ- НА	ВЫСО- ТА
	СТРЕЛА 20 М	12	2,2	6	17	17,5	12			
	СТРЕЛА 26 М	9	1	7	22	23,5	15,5			
	СТРЕЛА 32 М	6	2	8	15	30	28			
8.	РДК-250-2									
	1. СТРЕЛОВОЕ ОБОРУДОВАНИЕ БЕЗ ЖЕСТКОГО ГУСЬКА									
	1.1. ГЛАВНЫЙ ПОДЪЕМ									
	СТРЕЛА 12,5 М	25	4,35	3,75...4,4	12,35	12,38	6,93	6,255	3,225	4,3
	СТРЕЛА 15,3 М	25	2,85	4...4,2	14,5	15,17	8,73			
	СТРЕЛА 17,5 М	23	3,3	4,2...4,75	16,2	17,36	10,14			
	СТРЕЛА 20,3 М	21	2,45	4,45...5	18,3	20,15	11,94			
	СТРЕЛА 22,5 М	19,2	2,25	4,65...5,15	18,7	22,34	14,92			
	СТРЕЛА 25,3 М	17,2	1,7	4,9...5,4	20,7	25,13	16,9			
	СТРЕЛА 27,5 М	12,5	2,25	5,1...7,3	18,6	27,32	21,78			
	СТРЕЛА 30,3 М	12,5	1,6	5,35...7	20,2	30,11	24,07			
	СТРЕЛА 32,5 М	12	1,7	5,55...7,05	19,05	32,3	27,51			
	СТРЕЛА 35,3 М	10	1,2	5,8...7,7	20,45	35,09	29,95			
	СТРЕЛА 35,3 М	10	1,2	5,8...7,7	20,45	35,09	29,95			
	1.2. ВСПОМОГАТЕЛЬНЫЙ ПОДЪЕМ СТРЕЛЫ									
	СТРЕЛА 12,5 М	5	3,95	4,3...11,95	12,95	13,2	7,27			
	СТРЕЛА 15,3 М	5	2,5	4,55...11,85	15,1	15,99	9,07			
	СТРЕЛА 17,5 М	5	3,05	4,75...13,6	16,8	18,18	10,48			
	СТРЕЛА 20,3 М	5	2,3	5...13,4	18,95	20,97	12,28			
	СТРЕЛА 22,5 М	5	2,15	5,2...13,2	19,35	23,16	15,31			
	СТРЕЛА 25,3 М	5	1,65	5,45...12,95	21,3	25,95	17,29			
	СТРЕЛА 27,5 М	5	2,05	5,65...13,15	19,2	28,14	22,28			
	СТРЕЛА 30,3 М	5	1,25	5,9...12,9	20,65	30,93	24,57			
	СТРЕЛА 32,5 М	5	1,65	6,05...12,5	19,7	33,12	28,07			
	СТРЕЛА 35,3 М	5	1,25	6,3...12	21,1	35,91	30,5			

ТЕХНИЧЕСКАЯ ХАРАКТЕРИСТИКА ГУСЕНИЧНЫХ КРАНОВ

N П/П	МАРКА КРАНА, РАБОЧЕЕ ОБОРУДОВАНИЕ	ГРУЗОПОДЪЕМ- НОСТЬ, Т		ВЫЛЕТ, М		ВЫСОТА ПОДЪЕМА, М		РАЗМЕРЫ В ТРАНСПОРТНОМ ПОЛОЖЕНИИ, М		
		НА НА- ИМЕНЬ- ШЕМ ВЫ- ЛЕТЕ	НА НА- ИБОЛЬ- ШЕМ ВЫ- ЛЕТЕ	НАИМЕНЬШИЙ	НАИ- БОЛЬ- ШИЙ	НА НА- ИМЕНЬ- ШЕМ ВЫ- ЛЕТЕ	НА НА- ИБОЛЬ- ШЕМ ВЫ- ЛЕТЕ	ДЛИНА	ШИРИ- НА	ВЫСО- ТА
2. СТРЕЛОВОЕ ОБОРУДОВАНИЕ С ЖЕСТКИМ ГУСЬКОМ 5М										
2.1. ГЛАВНЫЙ ПОДЪЕМ										
	СТРЕЛА 12,5 М	24,3	3,6	3,75...4,25	12,35	12,38	6,93			
	СТРЕЛА 15,3 М	24,3	2,1	4 ... 4,1	14,5	15,17	8,73			
	СТРЕЛА 17,5 М	22	2,75	4,2...4,85	16,2	17,36	10,14			
	СТРЕЛА 20,3 М	20	1,7	4,45...5,05	18,3	20,15	11,94			
	СТРЕЛА 22,5 М	18,2	1,4	4,65...5,25	18,7	22,34	14,92			
	СТРЕЛА 25,3 М	16,2	0,75	4,9...5,55	20,7	25,13	16,9			
	СТРЕЛА 27,5 М	12,5	1,55	5,1...6,5	18,6	27,32	21,78			
	СТРЕЛА 30,3 М	12,5	1	5,35...6,4	20,2	30,11	24,07			
	СТРЕЛА 32,5 М	11	1,05	5,55...6,9	19,05	32,3	27,51			
	СТРЕЛА 35,3 М	9	0,6	5,8... 7,7	20,45	35,09	29,95			
2.2. ВСПОМОГАТЕЛЬНЫЙ ПОДЪЕМ										
	СТРЕЛА 12,5 М	5	2,15	8,65...13,1	17,8	15,69	5,97			
	СТРЕЛА 15,3 М	5	1,35	8,9...12,95	19,95	18,48	7,77			
	СТРЕЛА 17,5 М	5	1,75	9,05...14,6	21,6	20,67	9,18			
	СТРЕЛА 20,3 М	5	1,1	9,3...14,35	23,75	23,46	10,98			
	СТРЕЛА 22,5 М	5	0,9	9,5...14,1	24,25	23,16	14,44			
	СТРЕЛА 25,3 М	5	0,5	9,75...13,85	26,25	28,44	16,42			
	СТРЕЛА 27,5 М	5	0,9	9,95...13,7	24,2	30,63	22,28			
	СТРЕЛА 30,3 М	5	0,65	10,2...13,55	25,85	33,42	24,57			
	СТРЕЛА 32,5 М	5	0,6	10,4...13,35	24,65	35,61	28,51			
	СТРЕЛА 35,3 М	5	0,4	10,65... 13,15	26,05	38,4	30,93			
3. БАШЕННО-СТРЕЛОВОЕ ОБОРУДОВАНИЕ										
3.1. С МАНЕВРОВЫМ ГУСЬКОМ 10 М										
	ВЫСОТА БАШНИ 12,5 М	20	6,05	4 ... 4,95	11,55	20,22	13,03			
	ВЫСОТА БАШНИ 15,3 М	20	5,8	4,1...4,9	11,65	23,01	15,83			
	ВЫСОТА БАШНИ 17,5 М	20	5,5	4,2...4,85	11,75	25,21	18,03			

ТЕХНИЧЕСКАЯ ХАРАКТЕРИСТИКА ГУСЕНИЧНЫХ КРАНОВ

N П/П	МАРКА КРАНА, РАБОЧЕЕ ОБОРУДОВАНИЕ	ГРУЗОПОДЪЕМ- НОСТЬ, Т		ВЫЛЕТ, М		ВЫСОТА ПОДЪЕМА, М		РАЗМЕРЫ В ТРАНСПОРТНОМ ПОЛОЖЕНИИ, М		
		НА НА- ИМЕНЬ- ШЕМ ВЫ- ЛЕТЕ	НА НА- ИБОЛЬ- ШЕМ ВЫ- ЛЕТЕ	НАИМЕНЬШИЙ	НАИ- БОЛЬ- ШИЙ	НА НА- ИМЕНЬ- ШЕМ ВЫ- ЛЕТЕ	НА НА- ИБОЛЬ- ШЕМ ВЫ- ЛЕТЕ	ДЛИНА	ШИРИ- НА	ВЫСО- ТА
	ВЫСОТА БАШНИ 20,3 М	20	5,3	4,3...4,75	11,85	28,01	20,83			
	ВЫСОТА БАШНИ 22,5 М	20	5,05	4,35...4,7	11,9	30,21	23,02			
	ВЫСОТА БАШНИ 25,3 М	17	4,75	4,45...4,65	12	33,01	25,82			
	ВЫСОТА БАШНИ 27,5 М	17	4,5	4,55...5	12,1	35,21	28,02			
	3.2. С МАНЕВРОВЫМ ГУСЬКОМ 15 М									
	ВЫСОТА БАШНИ 12,5 М	13	2,85	5,05...6,2	16,35	25,1	14,32			
	ВЫСОТА БАШНИ 15,3 М	13	2,7	5,15...6,15	16,45	27,9	17,12			
	ВЫСОТА БАШНИ 17,5 М	13	2,6	5,25...6,1	16,55	30,1	19,32			
	ВЫСОТА БАШНИ 20,3 М	13	2,45	5,35...6	16,65	32,9	22,12			
	ВЫСОТА БАШНИ 22,5 М	13	2,35	5,45...5,95	16,75	35,1	24,32			
	ВЫСОТА БАШНИ 25,3 М	12	2,25	5,55...5,9	16,85	37,9	27,12			
	ВЫСОТА БАШНИ 27,5 М	12	2,1	5,6...6,7	16,95	40,1	29,32			
	3.3 С МАНЕВРОВЫМ ГУСЬКОМ 20 М									
	ВЫСОТА БАШНИ 12,5 М	8	1,3	6,1...7,6	21,2	29,99	15,62			
	ВЫСОТА БАШНИ 15,3 М	8	1,25	6,2...7,5	21,3	32,79	18,42			
	ВЫСОТА БАШНИ 17,5 М	8	1,15	6,3...7,4	21,4	34,99	20,62			
	ВЫСОТА БАШНИ 20,3 М	8	1,05	6,4...7,3	21,5	37,79	23,41			
	ВЫСОТА БАШНИ 22,5 М	8	0,95	6,5...7,2	21,55	39,98	25,61			
	ВЫСОТА БАШНИ 25,3 М	7,3	0,85	6,6...7,1	21,65	42,78	28,41			
	ВЫСОТА БАШНИ 27,5 М	7,3	0,75	6,65...7,4	21,75	44,98	30,61			
9.	РДК-400									
	1. СТРЕЛОВОЕ ОБОРУДОВАНИЕ БЕЗ ГУСЬКА									
	1.1. ГЛАВНЫЙ ПОДЪЕМ									
	СТРЕЛА 16М	40	7,5	4,3	15,15	15,65	9,2	8,27	4,5	3,49
	СТРЕЛА 21М	30	5	4,8	19	20,9	12,4			
	СТРЕЛА 26М	23	3,9	5,25	21,3	25,9	17,45			

ТЕХНИЧЕСКАЯ ХАРАКТЕРИСТИКА ГУСЕНИЧНЫХ КРАНОВ

N П/П	МАРКА КРАНА, РАБОЧЕЕ ОБОРУДОВАНИЕ	ГРУЗОПОДЪЕМ- НОСТЬ, Т		ВЫЛЕТ, М		ВЫСОТА ПОДЪЕМА, М		РАЗМЕРЫ В ТРАНСПОРТНОМ ПОЛОЖЕНИИ, М		
		НА НА- ИМЕНЬ- ШЕМ ВЫ- ЛЕТЕ	НА НА- ИБОЛЬ- ШЕМ ВЫ- ЛЕТЕ	НАИМЕНЬШИЙ	НАИ- БОЛЬ- ШИЙ	НА НА- ИМЕНЬ- ШЕМ ВЫ- ЛЕТЕ	НА НА- ИБОЛЬ- ШЕМ ВЫ- ЛЕТЕ	ДЛИНА	ШИРИ- НА	ВЫСО- ТА
	СТРЕЛА 31 М	18	3	5,75	22,85	30,85	22,9			
	СТРЕЛА 36 М	13,5	2,5	6,2	23,6	35,85	28,8			
	СТРЕЛА 41 М	10	2,4	6,7	23,45	40,85	34,95			
	СТРЕЛА 46 М	7,5	2,2	7,15	22,35	45,8	41,25			
	1.2. ВСПОМОГАТЕЛЬНЫЙ ПОДЪЕМ									
	СТРЕЛА 16 М	8	7,7	4,8	15,4	16,45	9,8			
	СТРЕЛА 21 М	8	5,2	5,15	19,4	21,75	12,9			
	СТРЕЛА 26 М	8	4	5,65	21,75	26,7	17,95			
	СТРЕЛА 31 М	8	3,1	6,1	23,3	31,7	23,5			
	СТРЕЛА 36 М	8	3,1	6,1	23,8	31,7	23,5			
	СТРЕЛА 41 М	8	2,5	7,1	23,9	41,65	35,66			
	СТРЕЛА 46 М	8	2,2	7,55	22,8	46,6	41,9			
	2. СТРЕЛА С ЖЕСТКИМ ГУСЬКОМ 6 М									
	2.1. ГЛАВНЫЙ ПОДЪЕМ									
	СТРЕЛА 16 М	38,3	5,6	4,3	15,15	15,65	9,2			
	СТРЕЛА 21 М	29,4	3,8	4,8	19	20,9	12,4			
	СТРЕЛА 26 М	21,3	2,8	5,25	21,3	25,9	17,45			
	СТРЕЛА 31 М	16,4	1,8	5,75	22,85	30,85	22,9			
	СТРЕЛА 36 М	12	1,4	6,2	23,6	35,85	28,8			
	СТРЕЛА 41 М	8,5	1,3	6,7	23,45	40,85	34,95			
	СТРЕЛА 46 М	6	1	7,15	22,35	45,8	41,25			
	2.2. ВСПОМОГАТЕЛЬНЫЙ ПОДЪЕМ									
	СТРЕЛА 16 М	8	4	10	21,4	19,4	8,15			
	СТРЕЛА 21 М	8	3	10,4	25,2	24,7	11,35			
	СТРЕЛА 26 М	8	2,2	10,85	22,65	29,65	16,9			
	СТРЕЛА 31 М	7,5	1,5	11,35	29,3	34,65	22,95			
	СТРЕЛА 36 М	5,9	1,2	11,85	30,05	39,6	29,4			
	СТРЕЛА 41 М	4,1	1	12,3	29,85	44,65	36,1			

ТЕХНИЧЕСКАЯ ХАРАКТЕРИСТИКА ГУСЕНИЧНЫХ КРАНОВ

N П/П	МАРКА КРАНА, РАБОЧЕЕ ОБОРУДОВАНИЕ	ГРУЗОПОДЪЕМ- НОСТЬ, Т		ВЫЛЕТ, М		ВЫСОТА ПОДЪЕМА, М		РАЗМЕРЫ В ТРАНСПОРТНОМ ПОЛОЖЕНИИ, М		
		НА НА- ИМЕНЬ- ШЕМ ВЫ- ЛЕТЕ	НА НА- ИБОЛЬ- ШЕМ ВЫ- ЛЕТЕ	НАИМЕНЬШИЙ	НАИ- БОЛЬ- ШИЙ	НА НА- ИМЕНЬ- ШЕМ ВЫ- ЛЕТЕ	НА НА- ИБОЛЬ- ШЕМ ВЫ- ЛЕТЕ	ДЛИНА	ШИРИ- НА	ВЫСО- ТА
	СТРЕЛА 46 М	3,1	0,8	12,8	28,7	49,6	42,95			
	3. БАШЕННО-СТРЕЛОВОЕ ОБОРУДОВАНИЕ									
	3.1. БАШНЯ 16 М									
	МАНЕВРОВЫЙ ГУСЕК 10 М	20	10	4,2	11,3	24,1	18,2			
	МАНЕВРОВЫЙ ГУСЕК 15 М	13	5,8	5,25	15,9	29	5,8			
	МАНЕВРОВЫЙ ГУСЕК 20 М	9	3,5	6,35	20,5	33,9	22			
	МАНЕВРОВЫЙ ГУСЕК 25 М	6,5	1,5	7,4	25,15	38,75	23,9			
	3.2. БАШНЯ 21 М									
	МАНЕВРОВЫЙ ГУСЕК 10 М	18,5	9,5	4,35	11,45	29,1	23,2			
	МАНЕВРОВЫЙ ГУСЕК 15 М	12	5,3	5,45	16,1	34	5,3			
	МАНЕВРОВЫЙ ГУСЕК 20 М	8,5	3,1	6,5	20,7	38,9	27			
	МАНЕВРОВЫЙ ГУСЕК 25 М	6	1,2	7,6	25,635	43,75	28,9			
	3.3. БАШНЯ 26 М									
	МАНЕВРОВЫЙ ГУСЕК 10 М	17	9	4,55	11,65	34,1	28,2			
	МАНЕВРОВЫЙ ГУСЕК 15 М	11	4,8	5,6	16,25	39	4,8			
	МАНЕВРОВЫЙ ГУСЕК 20 М	8	2,7	6,7	20,9	43,9	32			
	МАНЕВРОВЫЙ ГУСЕК 25 М	5,5	0,9	7,75	25,5	48,8	33,9			
	3.4. БАШНЯ 31 М									
	МАНЕВРОВЫЙ ГУСЕК 10 М	15,5	8,5	4,7	11,8	39,1	33,2			
	МАНЕВРОВЫЙ ГУСЕК 15 М	10	4,4	5,8	16,45	44	4,4			
	МАНЕВРОВЫЙ ГУСЕК 20 М	7,5	2,3	6,85	21,05	48,9	37			
	МАНЕВРОВЫЙ ГУСЕК 25 М	5	0,6	7,95	25,7	53,75	38,9			
10.	ДЭК-50									
	1.1. СТРЕЛОВОЕ ОБОРУДОВАНИЕ									
	ГЛАВНЫЙ ПОДЪЕМ									
	СТРЕЛА 15 М	50	14,8	6	14	13,3	8,2	8	5,1	3,84
	СТРЕЛА 30 М	30	5,4	8	26	28,2	16,8			

ТЕХНИЧЕСКАЯ ХАРАКТЕРИСТИКА ГУСЕНИЧНЫХ КРАНОВ

N П/П	МАРКА КРАНА, РАБОЧЕЕ ОБОРУДОВАНИЕ	ГРУЗОПОДЪЕМ- НОСТЬ, Т		ВЫЛЕТ, М		ВЫСОТА ПОДЪЕМА, М		РАЗМЕРЫ В ТРАНСПОРТНОМ ПОЛОЖЕНИИ, М		
		НА НА- ИМЕНЬ- ШЕМ ВЫ- ЛЕТЕ	НА НА- ИБОЛЬ- ШЕМ ВЫ- ЛЕТЕ	НАИМЕНЬШИЙ	НАИ- БОЛЬ- ШИЙ	НА НА- ИМЕНЬ- ШЕМ ВЫ- ЛЕТЕ	НА НА- ИБОЛЬ- ШЕМ ВЫ- ЛЕТЕ	ДЛИНА	ШИРИ- НА	ВЫСО- ТА
	СТРЕЛА 40 М	15	2,6	10	34	38,6	23,7			
	1.2. СТРЕЛОВОЕ ОБОРУДОВАНИЕ С ГУСЬКОМ 10 М, ГЛАВНЫЙ ПОДЪЕМ									
	СТРЕЛА 15 М, ГУСЕК 10 М	47	11,8	6	14	13,3	8,2			
	СТРЕЛА 30 М, ГУСЕК 10 М	27	2,4	8	26	28,2	16,8			
	СТРЕЛА 40 М, ГУСЕК 10 М	12	0,3	10	34	38,6	23,7			
	1.3. СТРЕЛОВОЕ ОБОРУДОВАНИЕ С ГУСЬКОМ 10 М ВСПОМОГАТЕЛЬНЫЙ ПОДЪЕМ									
	СТРЕЛА 15 М, ГУСЕК 10 М	7	7	13,8	24	20,7	9,9			
	СТРЕЛА 30 М, ГУСЕК 10 М	7	2,2	15,4	36	36,2	18			
	СТРЕЛА 40 М, ГУСЕК 10 М	7	1	17,2	39	45,1	30,7			
	1.4. БАШЕННО-СТРЕЛОВОЕ ОБОРУДОВАНИЕ БАШНЯ 30 М, МАНЕВРОВАЯ СТРЕЛА 24 М	10	5	15,6	28	49,9	30			
11.	Э-2508									
	1.1. СТРЕЛОВОЕ ОБОРУДОВАНИЕ ГЛАВНЫЙ ПОДЪЕМ									
	СТРЕЛА 15 М	60	13,8	4,36	12	13,7	9,8	7,378	4,15	6,3
	СТРЕЛА 20 М	41	8,5	5,3	17	16	8			
	СТРЕЛА 25 М	31	6,5	5	18	21,5	14,6			
	СТРЕЛА 30 М	20	5	9	23	29	21			
	СТРЕЛА 40 М	12	2,5	9,5	30	39	28,2			
	1.2. СТРЕЛОВОЕ ОБОРУДОВАНИЕ С ГУСЬКОМ 7,5 М, ГЛАВНЫЙ ПОДЪЕМ									
	СТРЕЛА 30 М, ГУСЕК 7,5 М	20	4,2	9	23	29	21			
	СТРЕЛА 40 М, ГУСЕК 7,5 М	11	1,2	9,5	30	39	28,2			

ТЕХНИЧЕСКАЯ ХАРАКТЕРИСТИКА ГУСЕНИЧНЫХ КРАНОВ

N П/П	МАРКА КРАНА, РАБОЧЕЕ ОБОРУДОВАНИЕ	ГРУЗОПОДЪЕМ- НОСТЬ, Т		ВЫЛЕТ, М		ВЫСОТА ПОДЪЕМА, М		РАЗМЕРЫ В ТРАНСПОРТНОМ ПОЛОЖЕНИИ, М		
		НА НА- ИМЕНЬ- ШЕМ ВЫ- ЛЕТЕ	НА НА- ИБОЛЬ- ШЕМ ВЫ- ЛЕТЕ	НАИМЕНЬШИЙ	НАИ- БОЛЬ- ШИЙ	НА НА- ИМЕНЬ- ШЕМ ВЫ- ЛЕТЕ	НА НА- ИБОЛЬ- ШЕМ ВЫ- ЛЕТЕ	ДЛИНА	ШИРИ- НА	ВЫСО- ТА
	1.3. СТРЕЛОВОЕ ОБОРУДОВАНИЕ С ГУСЬКОМ 7,5 М ВСПОМОГАТЕЛЬНЫЙ ПОДЪЕМ СТРЕЛА 30 М, ГУСЕК 7,5 М СТРЕЛА 40 М, ГУСЕК 7,5 М	5 5	2,9 1,2	15,9 16,6	30,2 37,2	31,4 41,7	19,2 28,2			
12.	МКГ-100 1.1. СТРЕЛОВОЕ ОБОРУДОВАНИЕ ГЛАВНЫЙ ПОДЪЕМ СТРЕЛА 21 М СТРЕЛА 31 М СТРЕЛА 41 М 1.2. СТРЕЛОВОЕ ОБОРУДОВАНИЕ С ГУСЬКОМ 4,5 М ВСПОМОГАТЕЛЬНЫЙ ПОДЪЕМ СТРЕЛА 21 М, ГУСЕК 4,5 М СТРЕЛА 31 М, ГУСЕК 4,5 М СТРЕЛА 41 М, ГУСЕК 4,5 М 2. БАШЕННО-СТРЕЛОВОЕ ОБОРУДОВАНИЕ СТРЕЛА 31 М, ГУСЕК 16 М СТРЕЛА 31 М, ГУСЕК 30 М СТРЕЛА 41 М, ГУСЕК 16 М СТРЕЛА 41 М, ГУСЕК 30 М СТРЕЛА 51 М, ГУСЕК 16 М СТРЕЛА 51 М, ГУСЕК 30 М	100 63 40 20 20 20 40 40 40 40 40 40	8 7 4,2 8 6 4 29 12,2 28,2 11,3 27 10,4	4,6...6,5 5...8,5 5,5...11 5,7...17,1 6,1...18,5 6,6...18,2 8 10,2 8,2 10,4 8,4...13,4 10,5	23,2 27,8 30,8 23,3 29,1 32 18 31,6 18 31,5 18,1 31,7	20 30 40 21 31 41 45 59 55 69 65 79	7 17 28,2 7 17 29 34 38 44 48 54 58	11,05	7	3,9
13.	КС-8161 1.1. СТРЕЛОВОЕ ОБОРУДОВАНИЕ ГЛАВНЫЙ ПОДЪЕМ СТРЕЛА 20 М	100	17	6,5	18	19,6	12,5	9,45	6,3	4,65

ТЕХНИЧЕСКАЯ ХАРАКТЕРИСТИКА ГУСЕНИЧНЫХ КРАНОВ

N П/П	МАРКА КРАНА, РАБОЧЕЕ ОБОРУДОВАНИЕ	ГРУЗОПОДЪЕМ- НОСТЬ, Т		ВЫЛЕТ, М		ВЫСОТА ПОДЪЕМА, М		РАЗМЕРЫ В ТРАНСПОРТНОМ ПОЛОЖЕНИИ, М		
		НА НА- ИМЕНЬ- ШЕМ ВЫ- ЛЕТЕ	НА НА- ИБОЛЬ- ШЕМ ВЫ- ЛЕТЕ	НАИМЕНЬШИЙ	НАИ- БОЛЬ- ШИЙ	НА НА- ИМЕНЬ- ШЕМ ВЫ- ЛЕТЕ	НА НА- ИБОЛЬ- ШЕМ ВЫ- ЛЕТЕ	ДЛИНА	ШИРИ- НА	ВЫСО- ТА
	СТРЕЛА 30 М	63	8	5,5...7,8	26	29,5	18			
	СТРЕЛА 40 М	30	3	7 ...12	34	37,2	23			
	1.2.СТРЕЛОВОЕ ОБОРУДОВАНИЕ С ГУСЬКОМ	10 М								
	ВСПОМОГАТЕЛЬНЫЙ ПОДЪЕМ									
	СТРЕЛА 20 М, ГУСЕК 10 М	15	8	10 ... 19	27	27..22	14			
	СТРЕЛА 30 М, ГУСЕК 10 М	15	4	11 ... 20	34,6	37,5	21			
	СТРЕЛА 40 М, ГУСЕК 10 М	15	3	11 ... 20	36	4,5	33			
	2. БАШЕННО-СТРЕЛОВОЕ ОБОРУДОВАНИЕ									
	БАШНЯ 35 М, ГУСЕК 19,73 М	25	14,7	7,9 ...14	21	52..48	34,5			
	БАШНЯ 35 М, ГУСЕК 24,43 М	25	10,5	10 ... 14	26	56..54	33			
	БАШНЯ 35 М, ГУСЕК 29,13 М	25	8	11 ... 14	31	61,5	34			
	БАШНЯ 45 М, ГУСЕК 19,73 М	20	11	7,9... 14	21,5	62..59	44			
	БАШНЯ 45 М, ГУСЕК 24,43 М	20	7,3	10 ... 14	26,5	67..65	44			
	БАШНЯ 45 М, ГУСЕК 29,13 М	20	5	11 ... 14	31	5	44			

1. ОБЩИЕ СВЕДЕНИЯ И ОСНОВНЫЕ ТЕХНИЧЕСКИЕ ХАРАКТЕРИСТИКИ
КРАНА Э-10011Д

ТИП КРАНА	СТРЕЛОВОЙ ПОЛНОПОВОРОТНЫЙ НА ГУСЕНИЧНОМ ХОДУ
ГРУЗОПОДЪЕМНОСТЬ НАИБОЛЬШАЯ, Т	16
ТИП ПРИВОДА	ОДНОМОТОРНЫЙ С ДИЗЕЛЬНЫМ ДВИГАТЕЛЕМ Д-108 И ГИДРО- ТРАНСФОРМАТОРОМ
ДОПУСТИМЫЕ ПРИ РАБОТЕ КРАНА:	
ДАВЛЕНИЕ ВЕТРА, КГ/М ²	25
СКОРОСТЬ ВЕТРА НА ВЫСОТЕ ДО 10 М, М/С	20
ДОПУСТИМЫЙ НАКЛОН ПРИ РАБОТЕ КРАНА, ГРАД.	3
ДОПУСТИМЫЙ УКЛОН МЕСТНОСТИ ПРИ РАБОТЕ КРАНА, ГРАД.	3
ПРИ НЕРАБОЧЕМ ПОЛОЖЕНИИ У КРАНА УГОЛ НАКЛОНА СТРЕЛЫ К ГОРИЗОНТУ НЕ ДОЛЖЕН ПРЕВЫШАТЬ, ГРАД.	60
РАБОЧЕЕ ОБОРУДОВАНИЕ КРАНА	РЕШЕТЧАТАЯ СТРЕЛА, ВСТАВКИ, ГУСЕК
ОСНОВНАЯ СТРЕЛА ДЛИНОЙ, М	12,5
ВСТАВКА СТРЕЛЫ ДЛИНОЙ, М	2,5
ВСТАВКА СТРЕЛЫ ДЛИНОЙ, М	10
ГУСЕК ДЛИНОЙ, М	5
КРАН МОЖЕТ РАБОТАТЬ С ГРЕЙФЕРОМ ЕМКОСТЬЮ	1 М ³
ПОДВЕСКА РАБОЧЕГО ОБОРУДОВАНИЯ	ГИБКАЯ
ГРУЗОПОДЪЕМНОСТЬ НАИБОЛЬШАЯ, Т:	
ГЛАВНЫЙ ПОДЪЕМ	16
ВСПОМОГАТЕЛЬНЫЙ ПОДЪЕМ	2

ВЫЛЕТ, М:	
ГЛАВНЫЙ ПОДЪЕМ	3,96
ВСПОМОГАТЕЛЬНЫЙ ПОДЪЕМ	12,6
ВЫСОТА ПОДЪЕМА, М:	
ГЛАВНЫЙ ПОДЪЕМ	9,5
ВСПОМОГАТЕЛЬНЫЙ ПОДЪЕМ	25
ЗАДНИЙ ГАБАРИТ, М:	3,88
УКЛОН, ПРЕОДОЛЕВАЕМЫЙ В ТРАНСПОРТНОМ ПОЛОЖЕНИИ, ГРАД.	20
СКОРОСТЬ ПОДЪЕМА	

ПОКАЗАТЕЛИ	СКОРОСТЬ ПОДЪЕМА, М/МИН ПРИ ЧИСЛЕ ОБОРОТОВ ДВИГАТЕЛЯ	
	700 ОБ/МИН	1070 ОБ/МИН
СКОРОСТЬ ПОДЪЕМА ГРУЗА:		
ПРИ 4-х КРАТНОМ ПОЛИСПАСТЕ	11,2	17,1
ПРИ 3-х КРАТНОМ ПОЛИСПАСТЕ	14,7	22,5
ПРИ 2-х КРАТНОМ ПОЛИСПАСТЕ	22	33,7
СКОРОСТЬ ПОДЪЕМА СТРЕЛЫ:		
СТРЕЛА ДЛИНОЙ 12,5М	28	42,7
СТРЕЛА ДЛИНОЙ 15М	35,4	54,3
СТРЕЛА ДЛИНОЙ 17,5М	42	64,5
СТРЕЛА ДЛИНОЙ 20М	49	75
СТРЕЛА ДЛИНОЙ 25М	63	96,5

СКОРОСТЬ ПЕРЕДВИЖЕНИЯ КРАНА, М/МИН	33,3
ЧАСТОТА ВРАЩЕНИЯ, ОБ/МИН *	1,5

* 1,5 ОБ/МИН И НИЖЕ ДОСТИГАЕТСЯ ПУТЕМ ПЛАВНОГО
ИМПУЛЬСНОГО ВКЛЮЧЕНИЯ ФРИКЦИОНАМИ ИЛИ ПРИ
ПОМОЩИ ТОРМОЗА НА ВАЛУ РЕВЕРСА

Э-10011Д

ГРУЗОВЫСОТНАЯ ХАРАКТЕРИСТИКА

ПОКАЗАТЕЛИ	ДЛИНА СТРЕЛЫ, М											
	12,5		15		17,5		20		25		25, С ГУСЬКОМ	
	ВЫЛЕТ, М											
	НАИ-МЕНЬШИЙ	НАИ-БОЛЬШИЙ	НАИ-МЕНЬШИЙ	НАИ-БОЛЬШИЙ	НАИ-МЕНЬШИЙ	НАИ-БОЛЬШИЙ	НАИ-МЕНЬШИЙ	НАИ-БОЛЬШИЙ	НАИ-МЕНЬШИЙ	НАИ-БОЛЬШИЙ	НАИ-МЕНЬШИЙ	НАИ-БОЛЬШИЙ
	3,96	12	4,53	14,5	5,09	16,35	5,65	18,47	7,63	22,8	12,6	16,7
ПОДЪЕМ	ГЛАВНЫЙ ПОДЪЕМ											ВСПОМОГАТЕЛЬНЫЙ ПОДЪЕМ
ГРУЗОПОДЪЕМНОСТЬ КРАНА, Т ПРИ ЧИСЛЕ ОБОРОТОВ ПОВОРОТНОЙ ПЛАТФОРМЫ ДО 1,5 ОБ/МИН *	16	3,9	12,8	2,8	10,5	2,2	8,8	1,8	5	1,2	2	1,5
ВЫСОТА ПОДЪЕМА, М	9,5	5,8	12,5	6,9	15	8	18,2	9,6	24	12,3	25	22,5
* 1,5 ОБ/МИН И НИЖЕ ДОСТИГАЕТСЯ ПУТЕМ ПЛАВНОГО ИМПУЛЬСНОГО ВКЛЮЧЕНИЯ ФРИКЦИОНАМИ ИЛИ ПРИ ПОМОЩИ ТОРМОЗА НА ВАЛУ РЕВЕРСА.												

ЗОНА РАБОТЫ КРАНА, ГРАД. 360

ДАВЛЕНИЕ НА ГРУНТ ПРИ ПЕРЕДВИЖЕНИИ БЕЗ ГРУЗА, КГС/М² 0,87...0,9

ХАРАКТЕРИСТИКА ГРУЗОЗАХВАТНОГО ОРГАНА:
(НОМЕР КРЮКА ПО ГОСТ 6627-66 И ГРУЗОПОДЪЕМНОСТЬ)

ГЛАВНЫЙ ПОДЪЕМ 19Б; 20 Т

ВСПОМОГАТЕЛЬНЫЙ ПОДЪЕМ 14Б; 3 Т

ГРЕЙФЕР:

ЕМКОСТЬ, М 1

СОБСТВЕННАЯ МАССА, Т 1,8

НАИБОЛЬШАЯ ПЛОТНОСТЬ ЗАЧЕРПНУТОГО МАТЕРИАЛА, Т/М³ 1,6

РАЗМЕРЫ В ТРАНСПОРТНОМ ПОЛОЖЕНИИ, М:

ДЛИНА (БЕЗ РАБОЧЕГО ОБОРУДОВАНИЯ) 5,81

ШИРИНА 3,1

ВЫСОТА 3,6

Э-10011Д

РАЗМЕРЫ ХОДОВОГО УСТРОЙСТВА, М:

ДЛИНА	3,86
БАЗА	3,36
ШИРИНА	3
ШИРИНА ГУСЕНИЧНОЙ ЛЕНТЫ	0,6

МАССА КРАНА

ДЛИНА СТРЕЛЫ, М	12,5	15	17,5	20	25
МАССА КРАНА ПОЛНАЯ, Т	34,5	34,77	34,95	35,1	35,3

Графики грузоподъемности и высоты подъема

Стрела 12,5 м и 15 м

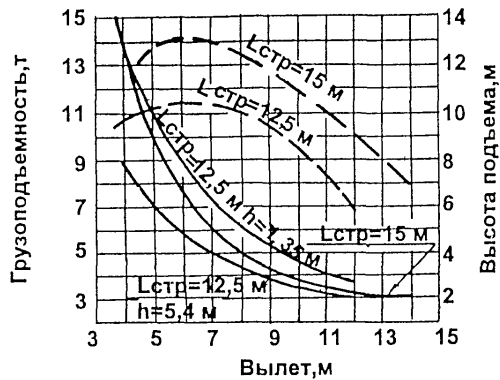

Стрела 17,5 м

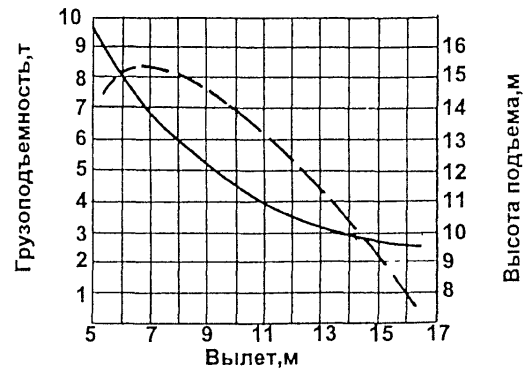

Стрела 20 м и 25 м

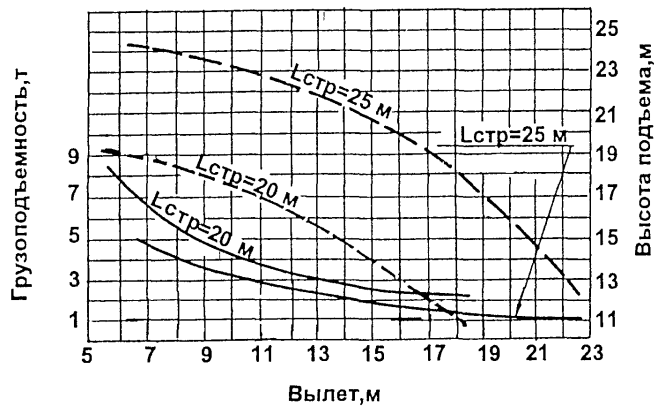

Стрела 25 м с гуськом 5 м

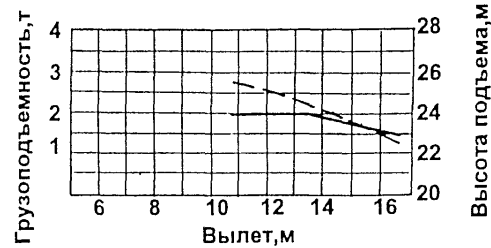

2. ОБЩИЕ СВЕДЕНИЯ И ОСНОВНЫЕ ТЕХНИЧЕСКИЕ ХАРАКТЕРИСТИКИ
КРАНА МКГ-25

ТИП КРАНА	СТРЕЛОВОЙ САМОХОДНЫЙ ПОЛНОПОВОРОТНЫЙ НА ГУСЕНИЧНОМ ХОДУ	ЗАДНИЙ ГАБАРИТ, М	3,77
ГРУЗОПОДЪЕМНОСТЬ НАИБОЛЬШАЯ, Т	25	УКЛОН, ПРЕОДОЛЕВАЕМЫЙ В ТРАНСПОРТНОМ ПОЛОЖЕНИИ, ГРАД.	15
ТИП ПРИВОДА	ДИЗЕЛЬ-ЭЛЕКТРИЧЕСКИЙ ИЛИ ОТ ВНЕШНЕЙ СЕТИ ТРЕХФАЗНОГО ПЕРЕМЕННОГО ТОКА 220/380 В, ЧАСТОТОЙ 50 ГЦ, С ИНДИВИДУАЛЬНЫМ ЗЛЕКТРОПРИВОДОМ МЕХАНИЗМОВ	ДОПУСТИМЫЙ ПРИ РАБОТЕ КРАНА УКЛОН ПЛОЩАДКИ, ГРАД.	3
РАБОЧЕЕ ОБОРУДОВАНИЕ КРАНА	РЕШЕТЧАТАЯ СТРЕЛА С ГЛАВНЫМ И ВСПОМОГАТЕЛЬНЫМ КРЮКАМИ НА ОГОЛОВКЕ И ЖЕСТКИМ ГУСЬКОМ	СКОРОСТЬ ПОДЪЕМА, М/МИН: ГЛАВНОГО КРЮКА ВСПОМОГАТЕЛЬНОГО КРЮКА	0,9; 6 5,5; 16,8
ДЛИНА СТРЕЛЫ, М	12,5; 17,5; 22,5; 27,5; 32,5	СКОРОСТЬ ОПУСКАНИЯ, М/МИН: ГЛАВНОГО КРЮКА ВСПОМОГАТЕЛЬНОГО КРЮКА	1,1; 6,66 5,5; 16,8
ДЛИНА ЖЕСТКОГО ГУСЬКА, М	5	ЧАСТОТА ВРАЩЕНИЯ, ОБ/МИН	0,56
ПОДВЕСКА СТРЕЛЫ	ГИБКАЯ	СКОРОСТЬ ПЕРЕДВИЖЕНИЯ, КМ/Ч	0,75
ГРУЗОПОДЪЕМНОСТЬ НАИБОЛЬШАЯ, Т:		ЗОНА ОБСЛУЖИВАНИЯ, ГРАД.	360
ГЛАВНЫЙ ПОДЪЕМ	25	МАССА ГРУЗА, ПЕРЕВОЗИМОГО НА КРЮКЕ (СТРЕЛА 12,5 М), Т	25
ВСПОМОГАТЕЛЬНЫЙ КРЮК СТРЕЛЫ	5	СИЛОВАЯ УСТАНОВКА	ДИЗЕЛЬНАЯ ЭЛЕКТРОСТАНЦИЯ
КРЮК ГУСЬКА	5	ТИП	ДЭС-50
ВЫЛЕТ, М		ДВИГАТЕЛЬ:	
ГЛАВНЫЙ КРЮК	3,8...4	ТИП	Д-108
ВСПОМОГАТЕЛЬНЫЙ КРЮК СТРЕЛЫ	4,5	МОЩНОСТЬ, Л.С.	108
КРЮК ГУСЬКА	8	ГЕНЕРАТОР:	
ВЫСОТА ПОДЪЕМА, М		НАПРЯЖЕНИЕ, В	380
ГЛАВНЫЙ КРЮК	12	МОЩНОСТЬ, КВТ	62,5
ВСПОМОГАТЕЛЬНЫЙ КРЮК СТРЕЛЫ	4,5	СУММАРНАЯ НОМИНАЛЬНАЯ МОЩНОСТЬ УСТАНОВЛЕННЫХ ЭЛЕКТРОДВИГАТЕЛЕЙ, КВТ	67,2
КРЮК ГУСЬКА	15		

ГРУЗОВЫСОТНАЯ ХАРАКТЕРИСТИКА КРАНА

ПОДЪЕМ	ДЛИНА СТРЕЛЫ, М	ВЫЛЕТ, М	ГРУЗО- ПОДЪЕМ- НОСТЬ, Т	ВЫСОТА ПОДЪЕМА, М
ГЛАВНЫЙ ПОДЪЕМ	12,5	3,8...4 12	25 5,2	12 7
	17,5	4 12	20 4,4	17,4 13,8
	22,5	4,2 14	16 3	22 18,5
	27,5	4,4 15	13 2,5	27 23,7
	32,5	4,6 15,2	10 2,5	32 29,5
ВСПОМОГА- ТЕЛЬНЫЙ КРЮК СТРЕЛЫ	12,5	4 13	5 5	12 6,5
	17,5	4,4 14	5 2,9	17 12,5
	22,5	4,8 17,2	5 2,9	22 16,5
	27,5	5 17,5	5 2,2	27 21,5
	32,5	5,4 18	5 2,2	32 27,5

ПОДЪЕМ	ДЛИНА СТРЕЛЫ, М	ВЫЛЕТ, М	ГРУЗО- ПОДЪЕМ- НОСТЬ, Т	ВЫСОТА ПОДЪЕМА, М
КРЮК ГУСЬКА	12,5	8 17,8	5 2,5	15 6,5
	17,5	8,1 17,8	5 2,5	20 13,8
	22,5	8,3 19,8	5 2	25 18,6
	27,5	8,6 20,8	5 2	30 24,4
	32,5	8,7 19,8	5 1,5	35 30,9

РАЗМЕРЫ ХОДОВОГО УСТРОЙСТВА, М:

ДЛИНА	4,7
БАЗА	3,75
ШИРИНА	3,21
ШИРИНА ТРАКА	0,625

ДАВЛЕНИЕ НА ГРУНТ, КГ/М²

0,8

МАССА КРАНА, Т

39

РАЗМЕРЫ В ТРАНСПОРТНОМ ПОЛОЖЕНИИ, М:

ДЛИНА	6,12
ШИРИНА	3,21
ВЫСОТА	3,79

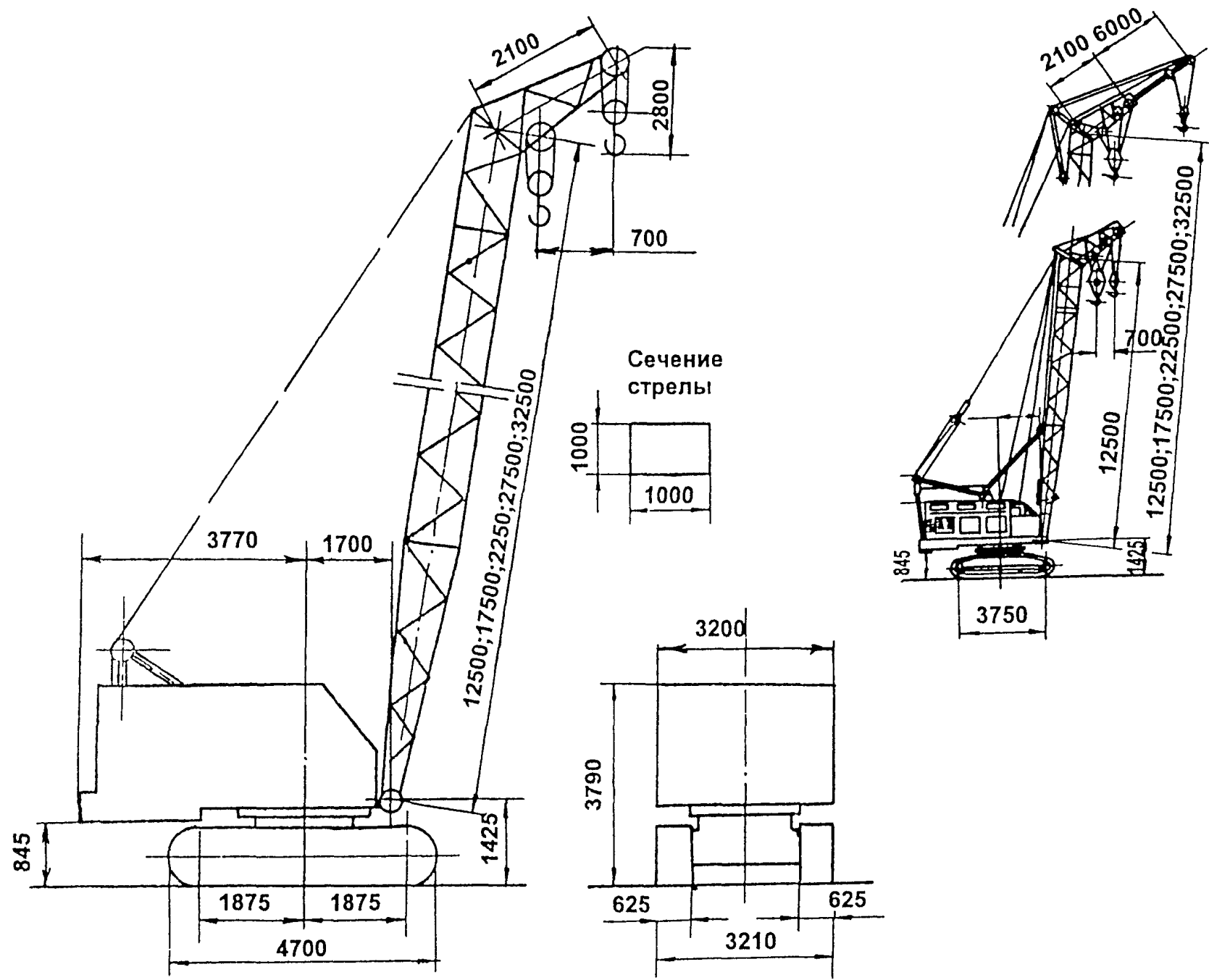

МКГ - 25

Графики грузоподъемности и высоты подъема

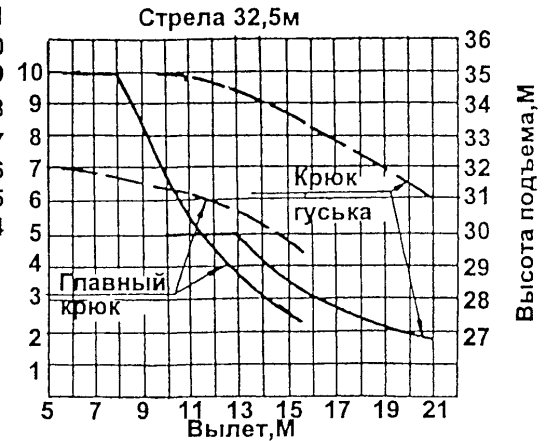
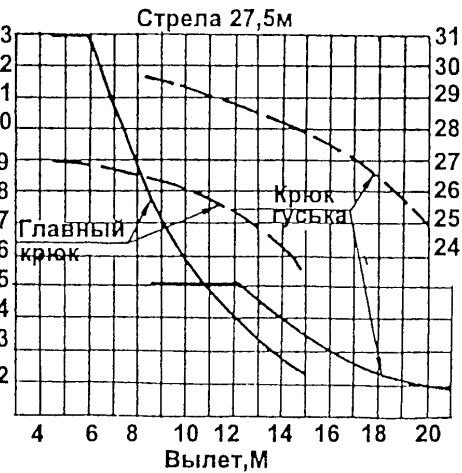
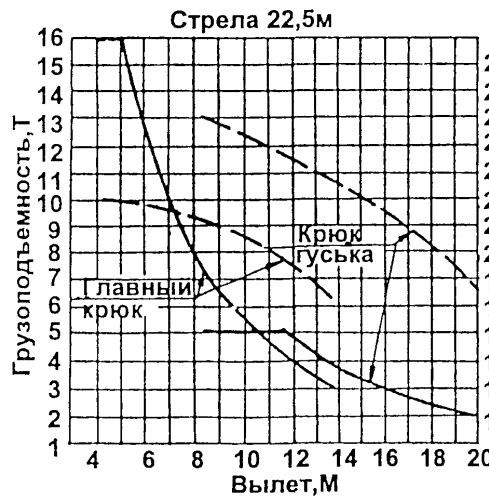
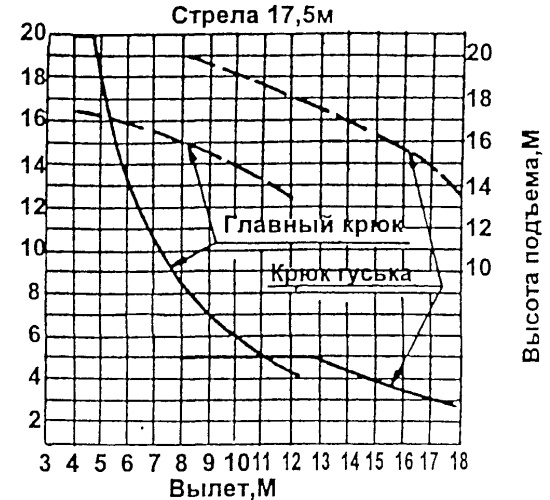
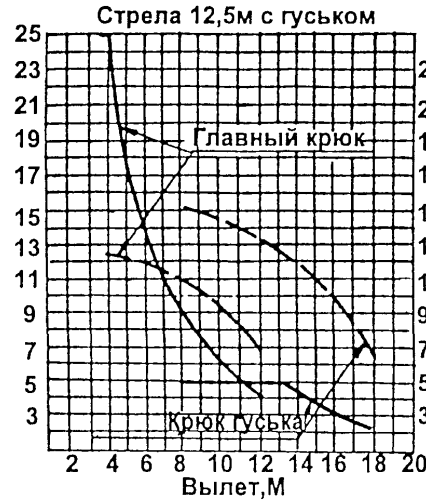
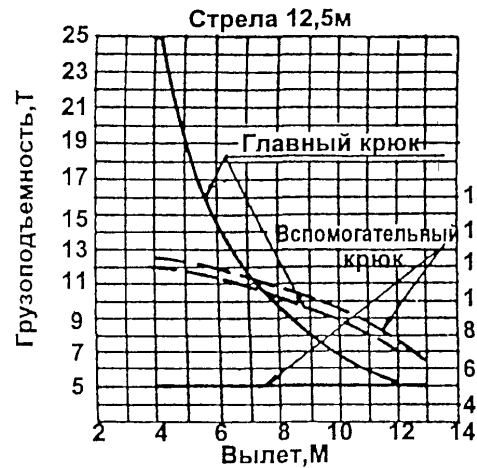

3. ОБЩИЕ СВЕДЕНИЯ И ОСНОВНЫЕ ТЕХНИЧЕСКИЕ ХАРАКТЕРИСТИКИ
КРАНА МКГ-25БР

ТИП КРАНА	СТРЕЛОВОЙ САМОХОДНЫЙ ПОЛНОПОВОРОТНЫЙ НА ГУСЕНИЧНОМ ХОДУ	ВЫСОТА ПОДЪЕМА, М: ГЛАВНЫЙ ПОДЪЕМ	13,5
		ВСПОМОГАТЕЛЬНЫЙ ПОДЪЕМ НА СТРЕЛЕ	13,6
		ВСПОМОГАТЕЛЬНЫЙ ПОДЪЕМ НА ГУСЬКЕ	15
ГРУЗОПОДЪЕМНОСТЬ НАИБОЛЬШАЯ, Т	25	ЗАДНИЙ ГАБАРИТ, М	4,34
ПРИВОД	ДИЗЕЛЬ-ЭЛЕКТРИЧЕСКИЙ ИЛИ ОТ ВНЕШНЕЙ СЕТИ ТРЕХФАЗ- НОГО ПЕРЕМЕННОГО ТОКА 220/380 В, ЧАСТОТОЙ 50 ГЦ, С ИНДИВИДУАЛЬНЫМ ЭЛЕКТРО- ПРИВОДОМ МЕХАНИЗМОВ КРАНА	НАИБОЛЬШИЙ ПОДЪЕМ ПРЕОДОЛЕВАЕМЫЙ В ТРАНСПОРТНОМ ПОЛОЖЕНИИ, ГРАД.	15
		СКОРОСТЬ ПОДЪЕМА, М/МИН: ГЛАВНЫЙ ПОДЪЕМ	7,25...14,5
		ВСПОМОГАТЕЛЬНЫЙ ПОДЪЕМ	16,8
РАБОЧЕЕ ОБОРУДОВАНИЕ КРАНА:		СКОРОСТЬ ОПУСКАНИЯ, М/МИН: ОСНОВНОЙ ПОДЪЕМ	7,7...15,5
СТРЕЛА С ГЛАВНЫМ И ВСПОМОГАТЕЛЬНЫМ ПОДЪЕМОМ		ВСПОМОГАТЕЛЬНЫЙ ПОДЪЕМ	16,9; 5
СТРЕЛА С ГУСЬКОМ (ГЛАВНЫЙ И ВСПОМОГАТ. ПОДЪЕМ)			
БАШНЯ С МАНЕВРОВОЙ СТРЕЛОЙ (ПОДЪЕМ НА СТРЕЛЕ)			
ДЛИНА СТРЕЛЫ, М	13,5; 18,5; 23,5; 28,5; 33,5		
ДЛИНА ГУСЬКА, М	5		
ВЫСОТА БАШНИ, М	18,5; 23,5; 28,5	СКОРОСТЬ ПЛАВНОЙ ПОСАДКИ ГЛАВНОГО КРЮКА, М/МИН	0,4
ДЛИНА МАНЕВРОВОЙ СТРЕЛЫ, М	10; 15; 20	ЧАСТОТА ВРАЩЕНИЯ, ОБ/МИН	0,3...1
ПОДВЕСКА РАБОЧЕГО ОБОРУДОВАНИЯ	ГИБКАЯ	СКОРОСТЬ ПЕРЕДВИЖЕНИЯ, КМ/Ч: РАБОЧАЯ	1,816
		ТРАНСПОРТНАЯ	1,05
ГРУЗОПОДЪЕМНОСТЬ НАИБОЛЬШАЯ НА ОСНОВНОЙ СТРЕЛЕ 15 М, Т:		ЗОНА ОБСЛУЖИВАНИЯ, ГРАД.	360
ГЛАВНЫЙ ПОДЪЕМ	25		
ВСПОМОГАТЕЛЬНЫЙ ПОДЪЕМ НА СТРЕЛЕ	5	МАССА ГРУЗА, ПЕРЕВОЗИМОГО НА КРЮКЕ (СТРЕЛА 13,5 М), Т	6
ВСПОМОГАТЕЛЬНЫЙ ПОДЪЕМ НА ГУСЬКЕ	5		
ВЫЛЕТ НАИМЕНЬШИЙ, М:		ДОПУСТИМЫЙ УКЛОН ПЛОЩАДКИ, ГРАД.	3
ГЛАВНЫЙ ПОДЪЕМ	2,5		
ВСПОМОГАТЕЛЬНЫЙ ПОДЪЕМ НА СТРЕЛЕ	2,8		
ВСПОМОГАТЕЛЬНЫЙ ПОДЪЕМ НА ГУСЬКЕ	6,6		

ГРУЗОВЫСОТНАЯ ХАРАКТЕРИСТИКА КРАНА МКГ-25БР
СО СТРЕЛОВЫМ ОБОРУДОВАНИЕМ

ГЛАВНЫЙ ПОДЪЕМ						ВСПОМОГ. ПОДЪЕМ		
ВЫ- ЛЕТ, М	ГРУ- ЗО- ПОДЪ- ЕМ- НО- СТЬ, Т	ВЫ- СОТА ПОДЪ- ЕМА, М	ВЫ- ЛЕТ, М	ГРУ- ЗО- ПОДЪ- ЕМ- НО- СТЬ, Т	ВЫ- СОТА ПОДЪ- ЕМА, М	ВЫ- ЛЕТ, М	ГРУ- ЗО- ПОДЪ- ЕМ- НО- СТЬ, Т	ВЫ- СОТА ПОДЪ- ЕМА, М
СТРЕЛА 13,5 М			СТРЕЛА 13,5 М, ГУСЕК 5 М			СТРЕЛА 13,5 М, ВСПОМОГАТЕЛЬ- НЫЙ КРЮК НА ОСНОВНОЙ СТРЕЛЕ		
2,5... ...5	25	13	5	25	12,8	2,8	5	13,6
8	12,7	11,6	8	11,7	11,3	8	5	11,7
11	6	8,6	10	7,5	9,5	13,5	5	5,7
13	5	6	12	4,7	6			
						СТРЕЛА 13,5 М, ГУСЕК 5 М		
						6,5	5	15
						10,5	5	12,5
						14,8	5	6,6
СТРЕЛА 18,5 М			СТРЕЛА 18,5 М, ГУСЕК 5 М			СТРЕЛА 18,5 М, ГУСЕК 5 М		
4,2	25	17,9	4,2	25	17,9	6,5	5	21
7	12,2	17,1	7	11,3	17	14	5	17,1
10	7,1	15,9	10	6,1	15,5	16	3,6	15,4
13	4,2	13,8	13	3,6	13,4	18,5	2,3	12,5
СТРЕЛА 23,5 М			СТРЕЛА 23,5 М, ГУСЕК 5 М			СТРЕЛА 23,5 М, ГУСЕК 5 М		
4,8	18	23	4,2	18	23	6,8	5	26,1
8	8,6	22	8	7,5	22	12,2	5	24,2

ГЛАВНЫЙ ПОДЪЕМ						ВСПОМОГ. ПОДЪЕМ		
ВЫ- ЛЕТ, М	ГРУ- ЗО- ПОДЪ- ЕМ- НО- СТЬ, Т	ВЫ- СОТА ПОДЪ- ЕМА, М	ВЫ- ЛЕТ, М	ГРУ- ЗО- ПОДЪ- ЕМ- НО- СТЬ, Т	ВЫ- СОТА ПОДЪ- ЕМА, М	ВЫ- ЛЕТ, М	ГРУ- ЗО- ПОДЪ- ЕМ- НО- СТЬ, Т	ВЫ- СОТА ПОДЪ- ЕМА, М
11 14	5,7 4	20,8 19,1	11 14	4,8 3,3	20,7 19	16 19,3	3,4 2,2	22 19
СТРЕЛА 28,5 М			СТРЕЛА 28,5 М, ГУСЕК 5 М			СТРЕЛА 28,5 М, ГУСЕК 5 М		
5,6 9	12 6,8	28 27	5,2 9	12 6	27,8 27	7,2 10,6	5 5	31 30,2
12	4,6	25,8	12	3,9	25,8	15	3,2	28,3
15	3,3	24,2	15	2,6	24,2	20,5	1,8	24,7
СТРЕЛА 33,5 М			СТРЕЛА 33,5 М, ГУСЕК 5 М			СТРЕЛА 33,5 М, ГУСЕК 5 М		
6 9	12 7	32,8 32,2	6,16 8	9 7	33 32,3	7,2 14	5 2,8	36 34,1
12	4,5	31,2	10	4,5	31,7	16	2,2	33,3
15,4	3	29,8	13 15	2,5 2	30,7 29,6	18 20,7	2 1,6	32,3 30,7

СИЛОВАЯ УСТАНОВКА

ДИЗЕЛЬНАЯ ЭЛЕКТРОСТАНЦИЯ
ДЭС-50

ДВИГАТЕЛЬ

Д-108-4

МОЩНОСТЬ ДВИГАТЕЛЯ, КВТ

79,5

МКГ-25БР

**ГРУЗОВЫСОТНАЯ ХАРАКТЕРИСТИКА КРАНА
С БАШЕННО-СТРЕЛОВЫМ ОБОРУДОВАНИЕМ**

ВЫСО- ТА БАШ- НИ, М	СТРЕЛА 10 М			СТРЕЛА 15 М			СТРЕЛА 20 М		
	ВЫ- ЛЕТ, М	ГРУ- ЗО- ПОДЪ- ЕМ- НО- СТЬ, Т	ВЫСО- ТА ПОДЪ- ЕМА, М	ВЫЛЕТ, М	ГРУ- ЗО- ПОДЪ- ЕМ- НО- СТЬ, Т	ВЫСО- ТА ПОДЪ- ЕМА, М	ВЫЛЕТ, М	ГРУ- ЗО- ПОДЪ- ЕМ- НО- СТЬ, Т	ВЫСО- ТА ПОДЪ- ЕМА, М
18,5	4,2...5	20	27	5,5...6	13	32	6,5...7	8	37
	6	15	26	9	6	30	20,8	1	22,4
	11,2	7,2	19,2	16	2	21,2			
23,5	4,4...5	20	32	5,7...6	13	37	6,4...7	8	42
	7	12,5	31	10	5,5	35	12	3,1	39,5
	11,4	7	24,2	18,2	2	26,2	21	1	27,4
28,5	4,6 5	17	37	5,9..6,5	12	42	7,1..7,5	8	47
	9	7	34,1	10	5,1	40	11	4	45
	11,6	4,5	29,2	16,4	2	31,2	21,2	1	32,4

ГЕНЕРАТОР :

НАПРЯЖЕНИЕ, В
МОЩНОСТЬ, КВТ

380
62,5

СУММАРНАЯ НОМИНАЛЬНАЯ МОЩНОСТЬ
УСТАНОВЛЕННЫХ ЭЛЕКТРОДВИГАТЕЛЕЙ, КВТ

85

ДАВЛЕНИЕ НА ГРУНТ
БЕЗ ГРУЗА, КГ/М²

0,63

РАЗМЕРЫ В ТРАНСПОРТНОМ ПОЛОЖЕНИИ, М:

ДЛИНА
ШИРИНА
ВЫСОТА

7,065
3,2
3,825

РАЗМЕРЫ ХОДОВОГО УСТРОЙСТВА, М:

ДЛИНА

5,45

БАЗА

4,6

ШИРИНА ГУСЕНИЦЫ

0,7

ШИРИНА ХОДОВОГО УСТРОЙСТВА, М:

В ТРАНСПОРТНОМ ПОЛОЖЕНИИ

3,2

В РАБОЧЕМ ПОЛОЖЕНИИ

3,2...4,3

МАССА КРАНА, Т

38...42,6

МКГ-25БР

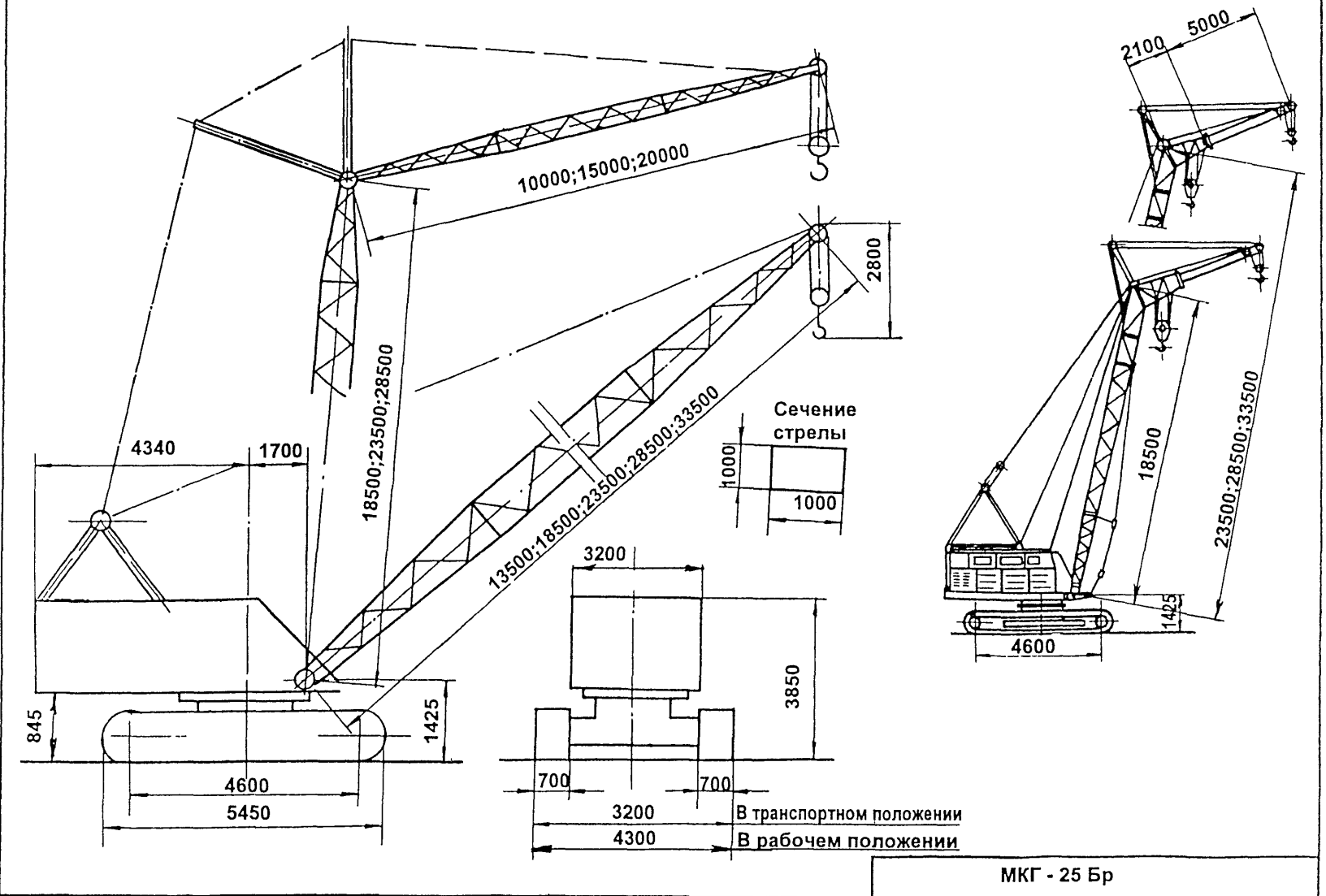

Графики грузоподъемности и высоты подъема
Стреловое оборудование

Стрела 13,5 м

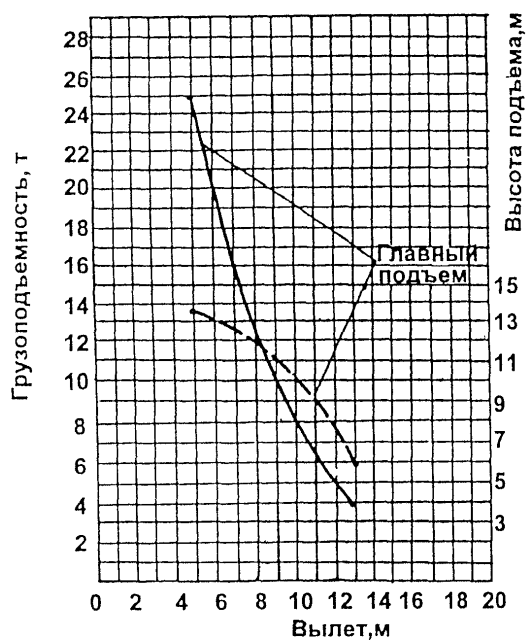
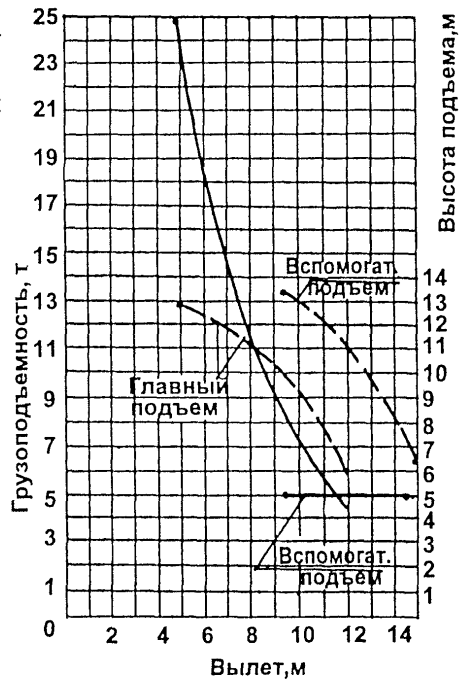
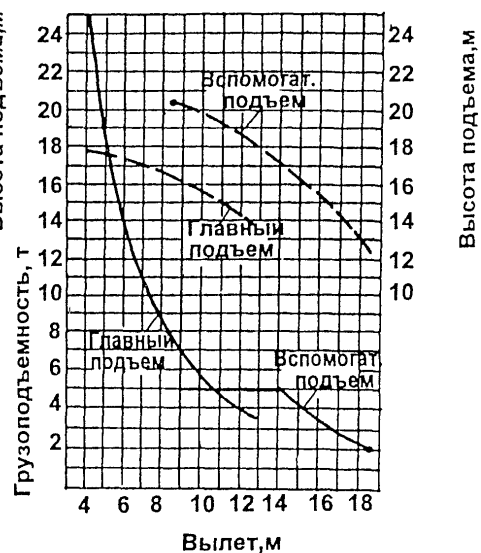
Стрела 13,5 м
с жестким гуськом 5 мСтрела 18,5 м
с жестким гуськом 5 м

Графики грузоподъемности и высоты подъема
Стреловое оборудование

Стрела 23,5 м
с жестким гуськом 5 м

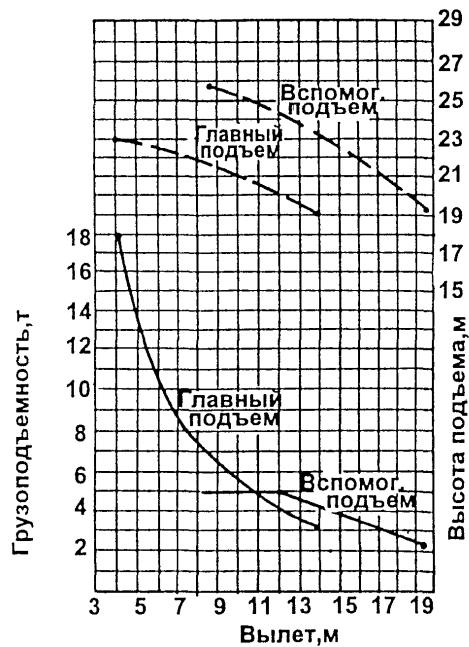

Стрела 28,5 м

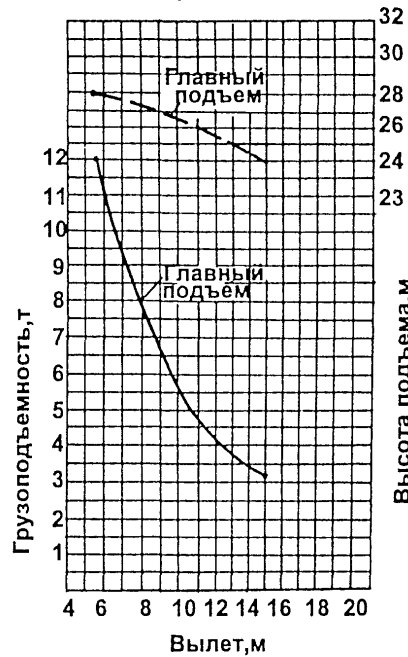

Стрела 28,5 м
с жестким гуськом 5 м

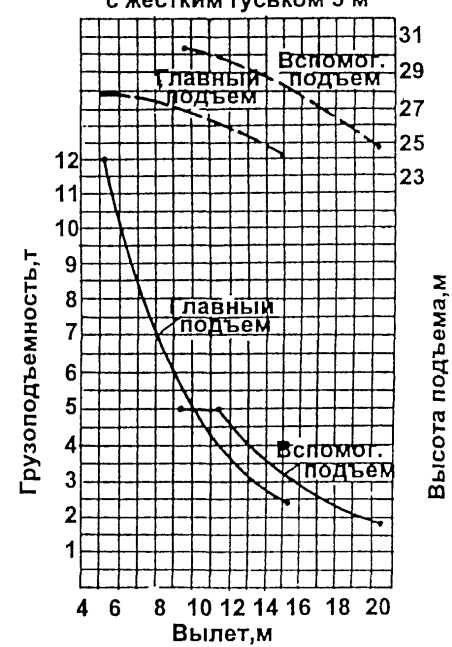

Графики грузоподъемности и высоты подъема
Стреловое оборудование

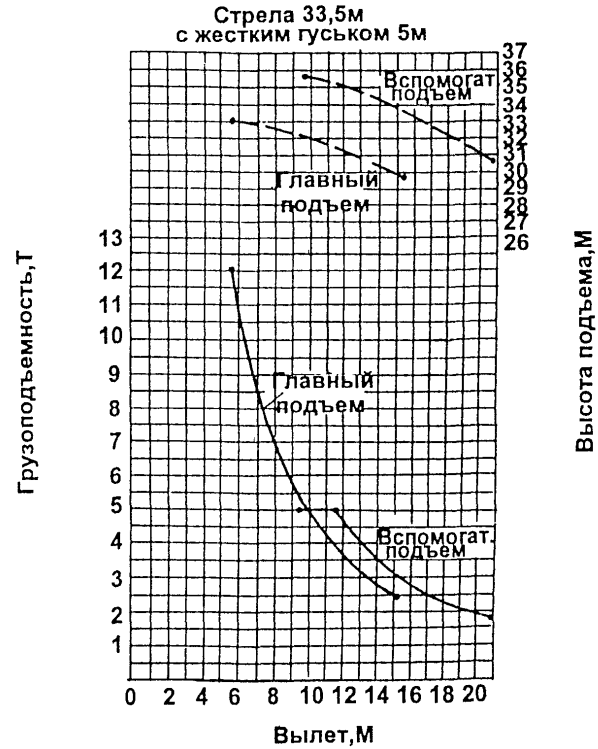
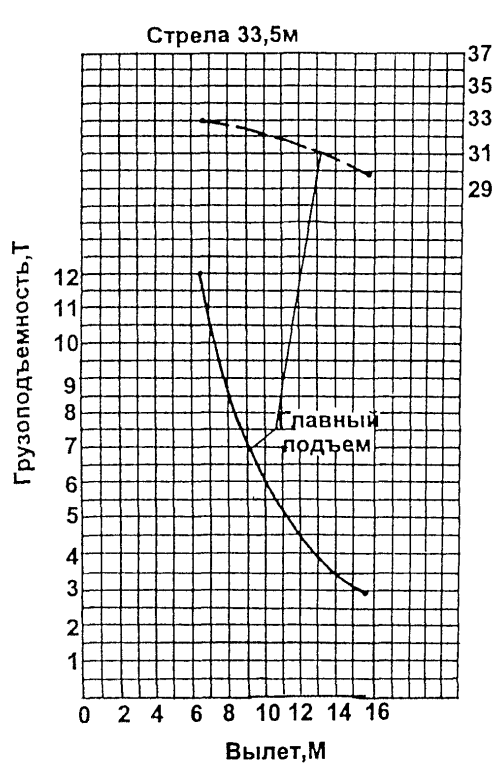

Графики грузоподъемности и высоты подъема

Башенно-стреловое оборудование

Башня 18,5 м

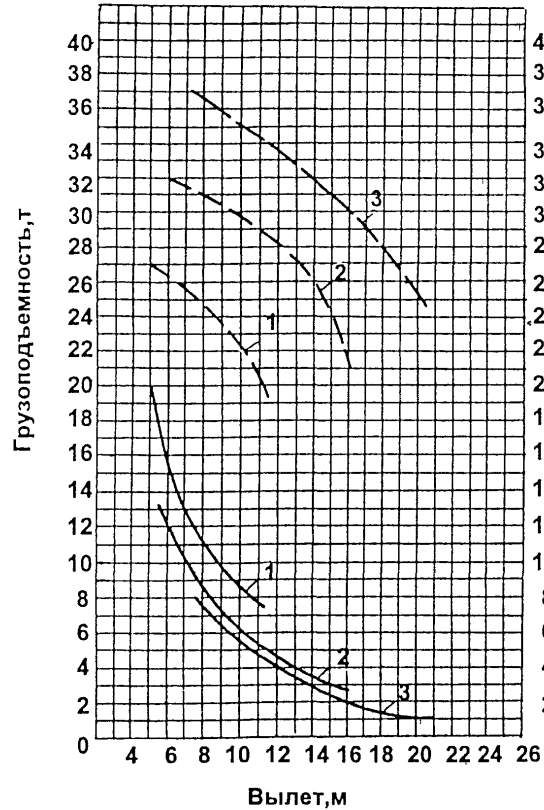

Стреловое оборудование

Стрела 18,5 м

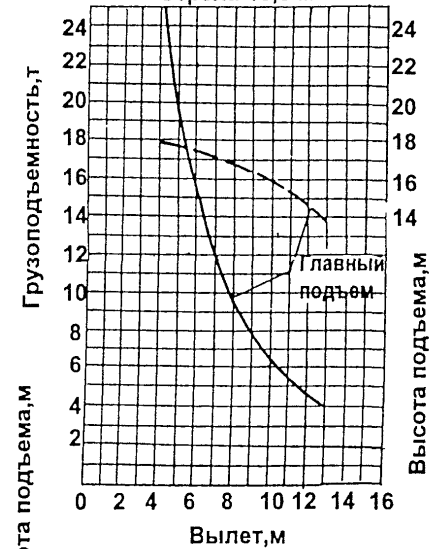

Стрела 23,5 м

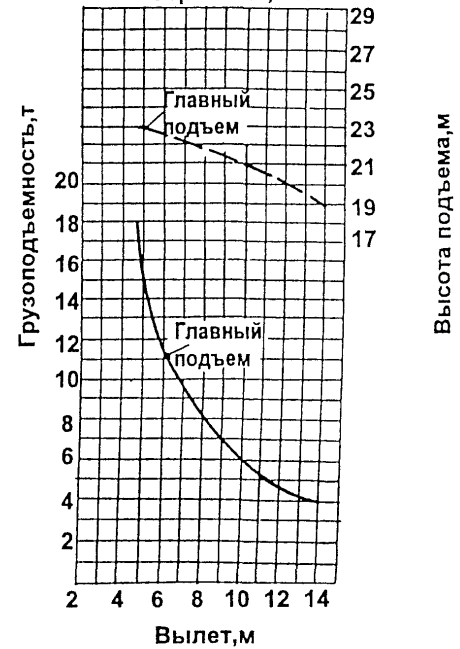

Графики грузоподъемности и высоты подъема
Башенно-стреловое оборудование

Башня 23,5 м

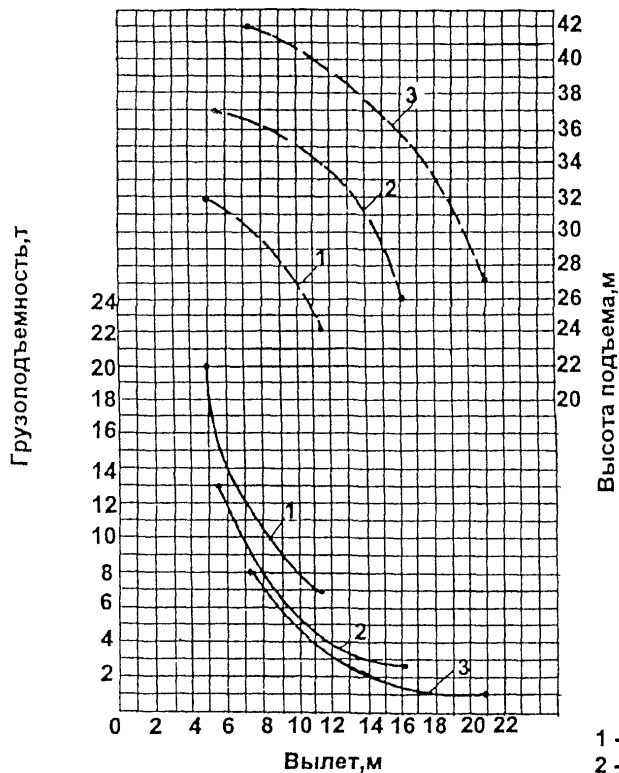

1 - стрела 10м
2 - стрела 15м
3 - стрела 20м

Башня 28,5 м

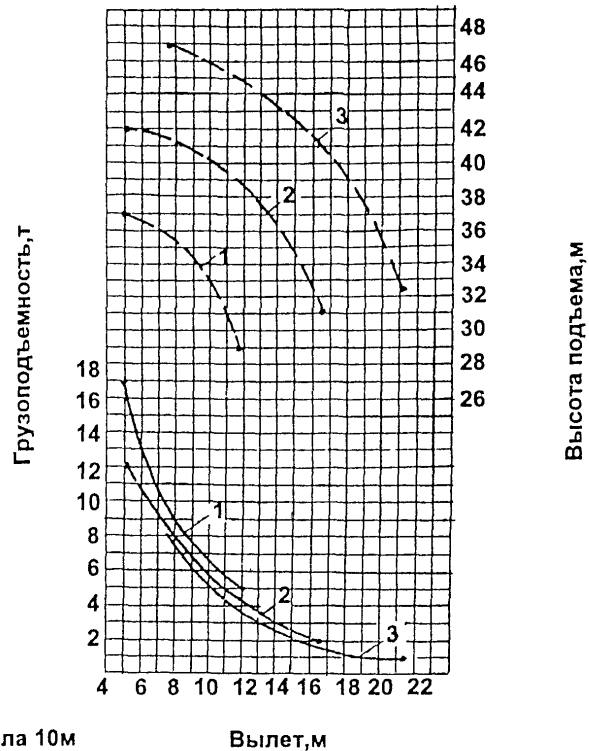

МКГ - 25 Бр

4. ОБЩИЕ СВЕДЕНИЯ И ОСНОВНЫЕ ТЕХНИЧЕСКИЕ ХАРАКТЕРИСТИКИ
КРАНА РДК-25

ТИП КРАНА	МОНТАЖНЫЙ ПОЛНОПОВОРОТНЫЙ ДИЗЕЛЬ-ЭЛЕКТРИЧЕСКИЙ НА ГУСЕНИЧНОМ ХОДУ	ВЫЛЕТ НАИМЕНЬШИЙ, М:	
		ГЛАВНЫЙ ПОДЪЕМ	3,75
РУЗОПОДЪЕМНОСТЬ НАИБОЛЬШАЯ, Т	25	ВСПОМОГАТЕЛЬНЫЙ ПОДЪЕМ НА СТРЕЛЕ	4,55
		ВСПОМОГАТЕЛЬНЫЙ ПОДЪЕМ НА ГУСЬКЕ	8,93
ПРИВОД	ДИЗЕЛЬ-ЭЛЕКТРИЧЕСКИЙ ИЛИ ОТ ВНЕШНЕЙ СЕТИ ТРЕХФАЗНОГО ПЕРЕМЕННОГО ТОКА 220/380 В, ЧАСТОТОЙ 50 ГЦ	ВЫСОТА ПОДЪЕМА, М:	
		ГЛАВНЫЙ ПОДЪЕМ	12,38
		ВСПОМОГАТЕЛЬНЫЙ ПОДЪЕМ НА СТРЕЛЕ	12,64
		ВСПОМОГАТЕЛЬНЫЙ ПОДЪЕМ НА ГУСЬКЕ	14,91
МЕХАНИЗМА ПЕРЕДВИЖЕНИЯ	ЭЛЕКТРИЧЕСКИЙ	ГЛУБИНА ОПУСКАНИЯ СО СТРЕЛОВЫМ И БАШЕННО-СТРЕЛОВЫМ ОБОРУДОВАНИЕМ, М	5
МЕХАНИЗМОВ НА ПОВОРОТНОЙ ПЛАТФОРМЕ	ЭЛЕКТРИЧЕСКИЙ	ЗАДНИЙ ГАБАРИТ, М	3,9
ДОПУСТИМЫЕ ПРИ РАБОТЕ КРАНА:		РАСЧЕТНЫЙ УГОЛ НАКЛОНА КРАНА, ГРАД.:	
ДАВЛЕНИЕ ВЕТРА, КГ/М ²	15	СО СТРЕЛОВЫМ ОБОРУДОВАНИЕМ	3
СКОРОСТЬ ВЕТРА, М/С	15	С БАШЕННО-СТРЕЛОВЫМ ОБОРУДОВАНИЕМ:	
		ПРИ БАШНЯХ 12,5 М...22,5 М	2
		ПРИ БАШНЕ 27,5 М	1
РАБОЧЕЕ ОБОРУДОВАНИЕ:		ДОПУСТИМЫЙ УКЛОН МЕСТНОСТИ ПРИ РАБОТЕ КРАНА, ГРАД.:	
СТРЕЛА	РЕШЕТЧАТАЯ, ДЛИНОЙ 12,5 М; 17,5 М; 22,5 М; 27,5 М; 32,5 М	СО СТРЕЛОВЫМ ОБОРУДОВАНИЕМ	3
ЖЕСТКИЙ ГУСЕК	ДЛИНА 5 М	С БАШЕННО-СТРЕЛОВЫМ ОБОРУДОВАНИЕМ:	
БАШНЯ	РЕШЕТЧАТАЯ, ВЫСОТОЙ 12,5 М; 17,5 М; 22,5 М; 27,5 М	ПРИ БАШНЯХ 12,5 М...22,5 М	2
МАНЕВРОВЫЙ ГУСЕК	РЕШЕТЧАТЫЙ, ДЛИНОЙ 10 М; 15 М; 20 М	ПРИ БАШНЕ 27,5 М	1
ПОДВЕСКА РАБОЧЕГО ОБОРУДОВАНИЯ	ГИБКАЯ	ПРЕОДОЛЕВАЕМЫЙ КРАНОМ УКЛОН, ГРАД.	10
ГРУЗОПОДЪЕМНОСТЬ НАИБОЛЬШАЯ НА ОСНОВНОЙ СТРЕЛЕ 12,5 М, Т:		СКОРОСТЬ РАБОЧИХ ДВИЖЕНИЙ ПОДЪЕМА, М/МИН.:	
ГЛАВНЫЙ ПОДЪЕМ	25	ГЛАВНОГО ПОДЪЕМА:	
ВСПОМОГАТЕЛЬНЫЙ ПОДЪЕМ НА СТРЕЛЕ	5	ПРИ СТРЕЛАХ 12,5 М; 17,5 М; 22,5 М И БАШНЯХ С МАНЕВРОВЫМ ГУСЬКОМ 10 М	0,9; 7,9
ВСПОМОГАТЕЛЬНЫЙ ПОДЪЕМ НА ГУСЬКЕ	5	ПРИ СТРЕЛАХ 27,5 М; 32,5 М И БАШНЯХ С МАНЕВРОВЫМ ГУСЬКОМ 15 М И 20 М	1,8; 15,8
		ВСПОМОГАТЕЛЬНОГО ПОДЪЕМА	15,7

ГРУЗОВЫСОТНАЯ ХАРАКТЕРИСТИКА КРАНА РДК-25
СО СТРЕЛОВЫМ ОБОРУДОВАНИЕМ

РАБОЧЕЕ ОБОРУДОВАНИЕ	ПАРАМЕТРЫ	МЕХАНИЗМ			
		ГЛАВНЫЙ ПОДЪЕМ		ВСПОМОГАТЕЛЬНЫЙ ПОДЪЕМ	
СТРЕЛА 12,5 М БЕЗ ЖЕСТКОГО ГУСЬКА $\alpha^{**} = 40^{\circ} \dots 84,5^{\circ}$	ВЫЛЕТ, М ГРУЗОПОДЪЕМНОСТЬ, Т ВЫСОТА ПОДЪЕМА, М	3,75 ... 12,35 25 ... 4,35 12,38 ... 9,3	12,35 4,35 9,3	4,5 ÷ 12,38...13,1 5* ... 4*	12,64 ... 6,77
СТРЕЛА 12,5 М С ЖЕСТКИМ ГУСЬКОМ 5 М $\alpha = 40^{\circ} \dots 84,5^{\circ}$	ВЫЛЕТ, М ГРУЗОПОДЪЕМНОСТЬ, Т ВЫСОТА ПОДЪЕМА, М	3,75 ... 12,35 24,3 ... 3,6 12,38 ... 6,93	12,35 3,6 6,93	8,93 ÷ 13,3...17,79 5 ... 2,8	14,91 ... 5,51
СТРЕЛА 17,5 М С ЖЕСТКИМ ГУСЬКОМ 5 М $\alpha = 40^{\circ} \dots 84,5^{\circ}$	ВЫЛЕТ, М ГРУЗОПОДЪЕМНОСТЬ, Т ВЫСОТА ПОДЪЕМА, М	4,2 ... 16,2 22 ... 2,75 17,36 ... 10,14	16,2 2,75 10,14	9,47 ÷ 15... 21,62 5 ... 2	19,88 ... 8,72
СТРЕЛА 22,5 М С ЖЕСТКИМ ГУСЬКОМ 5 М $\alpha = 45^{\circ} \dots 84,5^{\circ}$	ВЫЛЕТ, М ГРУЗОПОДЪЕМНОСТЬ, Т ВЫСОТА ПОДЪЕМА, М	4,65 ... 18,71 18,2 ... 1,4 22,34 ... 14,92	18,71 1,4 14,92	10,02 ÷ 13,5... 24,25 5 ... 1,3	24,85 ... 13,96
СТРЕЛА 27,5 М С ЖЕСТКИМ ГУСЬКОМ 5 М $\alpha = 55^{\circ} \dots 84,5^{\circ}$	ВЫЛЕТ, М ГРУЗОПОДЪЕМНОСТЬ, Т ВЫСОТА ПОДЪЕМА, М	5,1 ... 18,6 12,5 ... 1,55 27,32 ... 21,78	18,6 1,55 21,78	10,56 ÷ 12,9... 24,22 5 ... 1,1	29,82 ... 21,74
СТРЕЛА 32,5 М С ЖЕСТКИМ ГУСЬКОМ 5 М $\alpha = 65^{\circ} \dots 84,5^{\circ}$	ВЫЛЕТ, М ГРУЗОПОДЪЕМНОСТЬ, Т ВЫСОТА ПОДЪЕМА, М	5,55 ... 19,05 11 ... 1,05 32,3 ... 27,51	19,05 1,05 27,51	11,1 ÷ 13,2... 24,67 5 ... 0,75	34,79 ... 27,94
* ГРУЗОПОДЪЕМНОСТЬ НА ВСПОМОГАТЕЛЬНОМ КРЮКЕ ОСНОВНОЙ СТРЕЛЫ					
** α - УГОЛ НАКЛОНА СТРЕЛЫ К ГОРИЗОНТУ, ГРАД.					

ГРУЗОВАЯ ХАРАКТЕРИСТИКА КРАНА РДК-25
С БАШЕННО-СТРЕЛОВЫМ ОБОРУДОВАНИЕМ

ВЫСОТА БАШНИ, М	ДЛИНА МАНЕВ- РОВОЙ СТРЕЛЫ, М	ВЫЛЕТ, М		ГРУЗОПОДЪ- ЕМНОСТЬ, Т		ВЫСОТА ПОДЪЕМА, М	
		ПРИ НАИ- БОЛЬШЕЙ ГРУЗОПО- ДЪЕМНОСТИ	ПРИ НАИ- МЕНЬШЕЙ ГРУЗО- ПОДЪ- ЕМНО- СТИ	НАИ- БОЛЬ- ШАЯ	НАИ- МЕНЬ- ШАЯ	НАИ- БОЛЬ- ШАЯ	НАИ- МЕНЬ- ШАЯ
12,5	10	4 ... 5	11,55	20	6,05	20,22	13,03
	15	5,05...6	16,35	13	2,85	25,1	14,32
	20	6,12...8,5	21,2	8	1,3	29,99	15,62
17,5	10	4,1...4,5	11,65	20	5,05	23,01	15,83
	15	5,15	16,45	13	2,35	27,9	17,12
	20	6,2	21,3	8	0,95	32,79	18,46
22,5	10	4,35...4,9	11,9	20	5,8	30,21	23,02
	15	5,45...6	16,75	13	2,7	35,1	24,32
	20	6,5...7,1	21,55	8	1,25	39,98	25,61
27,5	10	4,45...5	12	17	4,75	33,01	25,82
	15	5,5...6,5	16,85	12	2,25	37,9	27,12
	20	6,6...7,5	21,65	7,3	0,85	42,73	28,41

СРЕДНЯЯ СКОРОСТЬ ИЗМЕНЕНИЯ
ВЫЛЕТА СТРЕЛЫ, М/МИН:

В СТРЕЛОВОМ ИСПОЛНЕНИИ:

ДЛИНА СТРЕЛЫ, М	12,5	17,5	22,5	27,5	32,5
СКОРОСТЬ, М/МИН	1,97	2,71	3,7	4,48	5,87

В БАШЕННО-СТРЕЛОВОМ ИСПОЛНЕНИИ:

ДЛИНА МАНЕВРОВОГО ГУСЬКА, М	10	15	20
СКОРОСТЬ, М/МИН	6,24	9,37	12,45

ЧАСТОТА ВРАЩЕНИЯ, ОБ/МИН 0,44

СКОРОСТЬ ПЕРЕДВИЖЕНИЯ КРАНА, КМ/Ч 1,17

ЗОНА РАБОТЫ, ГРАД. 360

ОГРАНИЧЕНИЯ ОДНОВРЕ-
МЕННОСТИ ВЫПОЛНЕНИЯ
РАБОЧИХ ОПЕРАЦИЙ ПЕРЕДВИЖЕНИЕ ИЛИ ВСЕ
ДРУГИЕ РАБОЧИЕ ДВИЖЕНИЯ
В ПРОИЗВОЛЬНЫХ СОЧЕТАНИЯХ

СИЛОВАЯ УСТАНОВКА ДИЗЕЛЬНАЯ ЭЛЕКТРОСТАНЦИЯ

ДВИГАТЕЛЬ ДИЗЕЛЬНЫЙ А01-МЕ

МОЩНОСТЬ, КВТ 74

СУММАРНАЯ НОМИНАЛЬНАЯ МОЩНОСТЬ
УСТАНОВЛЕННЫХ ЭЛЕКТРОДВИГАТЕЛЕЙ, КВТ 79

РДК-25

ГРУЗОПОДЪЕМНОСТЬ ГРУЗОЗАХВАТНОГО ОРГАНА, Т: 25
 ГЛАВНЫЙ ПОДЪЕМ 5
 ВСПОМОГАТЕЛЬНЫЙ ПОДЪЕМ

ХАРАКТЕРИСТИКА ТОРМОЗОВ

МЕХАНИЗМ	ПУТЬ ТОРМОЖЕНИЯ МЕХАНИЗМА
ГЛАВНОГО ПОДЪЕМА: НОРМАЛЬНЫЙ	0,06...0,12 М
МАЛЫЙ	0,015 М
ВСПОМОГАТЕЛЬНОГО ПОДЪЕМА	0,03...0,1 М
ПОВОРОТА	5°
ПОДЪЕМА СТРЕЛЫ	0,015...0,1 М
ПЕРЕДВИЖЕНИЯ КРАНА	0

РАЗМЕРЫ КРАНА В ТРАНСПОРТНОМ ПОЛОЖЕНИИ, М:
 ДЛИНА (БЕЗ РАБОЧЕГО ОБОРУДОВАНИЯ) 6,3
 ШИРИНА 3,23
 ВЫСОТА 3,66

ГАБАРИТНЫЕ РАЗМЕРЫ ХОДОВОГО УСТРОЙСТВА, М:
 ДЛИНА 4,8
 БАЗА 3,85
 ШИРИНА 3,23
 ШИРИНА ГУСЕНИЧНОЙ ЛЕНТЫ, М 0,63

НАИБОЛЬШИЙ ПОДЪЕМ, ПРЕОДОЛЕВАЕМЫЙ
 КРАНОМ В ТРАНСПОРТНОМ ПОЛОЖЕНИИ, ГРАД. 15

МАССА КРАНА (ПОЛНАЯ)
И ДАВЛЕНИЕ НА ГРУНТ

ИСПОЛНЕНИЕ КРАНА	МАССА КРАНА (ПОЛНАЯ), Т	ДАВЛЕНИЕ НА ГРУНТ, КГ/М ²
КРАН БЕЗ СМЕННОГО РАБОЧЕГО ОБОРУДОВАНИЯ	39	0,79
КРАН СО СТРЕЛОЙ 12,5 М БЕЗ ЖЕСТКОГО ГУСЬКА 5 М	42,6	0,864
КРАН СО СТРЕЛОЙ 12,5 М И ЖЕСТКИМ ГУСЬКОМ 5 М	43,5	0,884
КРАН СО СТРЕЛОЙ 17,5 М И ЖЕСТКИМ ГУСЬКОМ 5 М	46,4	0,94
КРАН СО СТРЕЛОЙ 22,5 М И ЖЕСТКИМ ГУСЬКОМ 5 М	47	0,952
КРАН СО СТРЕЛОЙ 27,5 М И ЖЕСТКИМ ГУСЬКОМ 5 М	47,5	0,965
КРАН СО СТРЕЛОЙ 32,5 М И ЖЕСТКИМ ГУСЬКОМ 5 М	48,1	0,976
КРАН С БАШНЕЙ 12,5 М И МАНЕВРОВЫМ ГУСЬКОМ 10 М	46,9	0,95
КРАН С БАШНЕЙ 12,5 М И МАНЕВРОВЫМ ГУСЬКОМ 15 М	47,3	0,955
КРАН С БАШНЕЙ 12,5 М И МАНЕВРОВЫМ ГУСЬКОМ 20 М	47,7	0,966

ПРОДОЛЖЕНИЕ

ИСПОЛНЕНИЕ КРАНА	МАССА КРАНА (ПОЛНАЯ), Т	УДЕЛЬНОЕ ДАВЛЕНИЕ НА ГРУНТ, КГ/М ²
КРАН С БАШНЕЙ 17,5 М И МАНЕВРОВЫМ ГУСЬКОМ 10 М	47,6	0,965
КРАН С БАШНЕЙ 17,5 М И МАНЕВРОВЫМ ГУСЬКОМ 15 М	48	0,972
КРАН С БАШНЕЙ 17,5 М И МАНЕВРОВЫМ ГУСЬКОМ 20 М	48,4	0,98
КРАН С БАШНЕЙ 22,5 М И МАНЕВРОВЫМ ГУСЬКОМ 10 М	48,3	0,98
КРАН С БАШНЕЙ 22,5 М И МАНЕВРОВЫМ ГУСЬКОМ 15 М	48,7	0,985
КРАН С БАШНЕЙ 22,5 М И МАНЕВРОВЫМ ГУСЬКОМ 20 М	49,1	0,995
КРАН С БАШНЕЙ 27,5 М И МАНЕВРОВЫМ ГУСЬКОМ 10 М	48,9	0,99
КРАН С БАШНЕЙ 27,5 М И МАНЕВРОВЫМ ГУСЬКОМ 15 М	49,3	1,00
КРАН С БАШНЕЙ 27,5 М И МАНЕВРОВЫМ ГУСЬКОМ 20 М	49,7	1,01

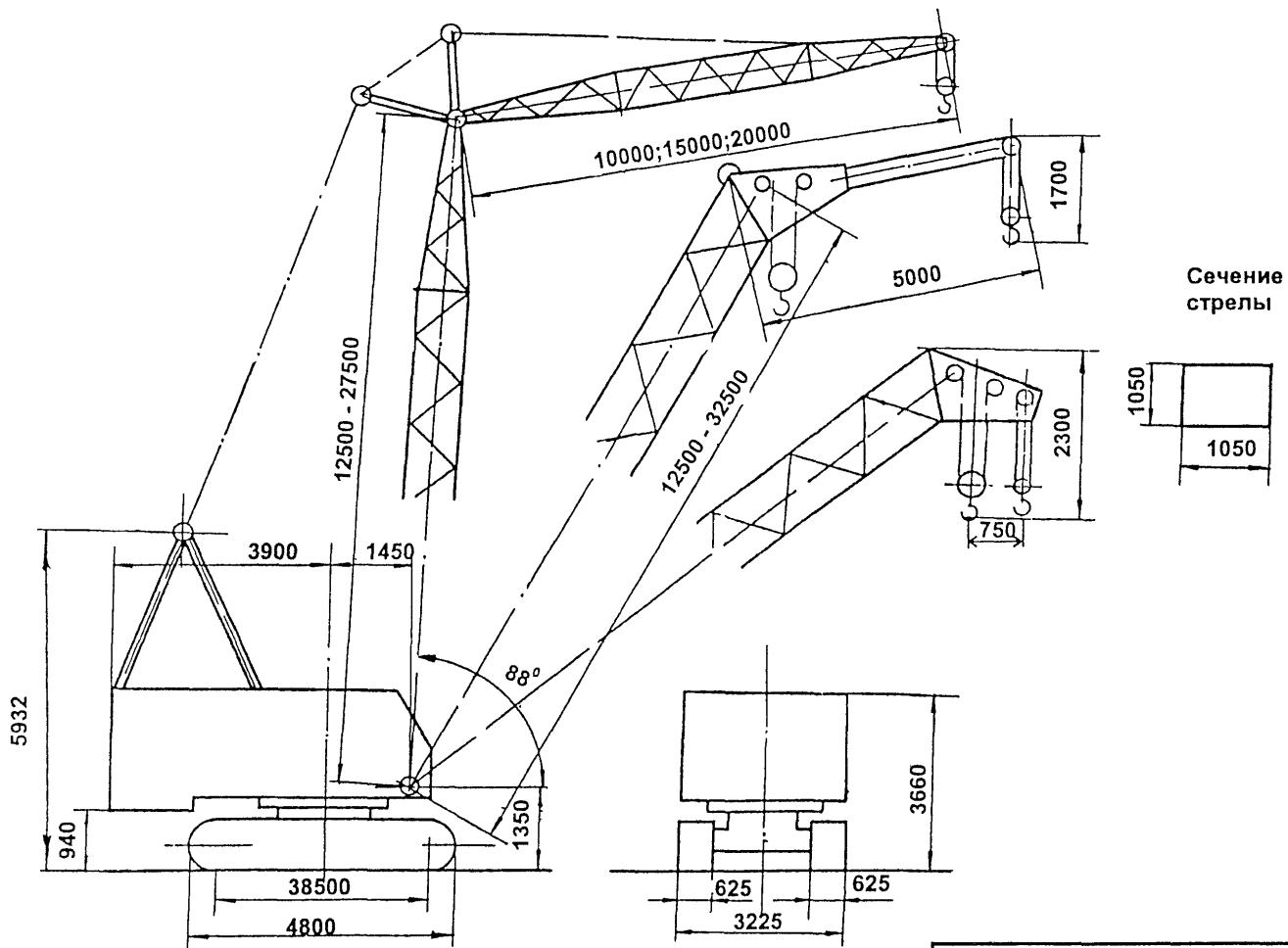

РДК - 25

Графики грузоподъемности и высоты подъема
Стреловое оборудование

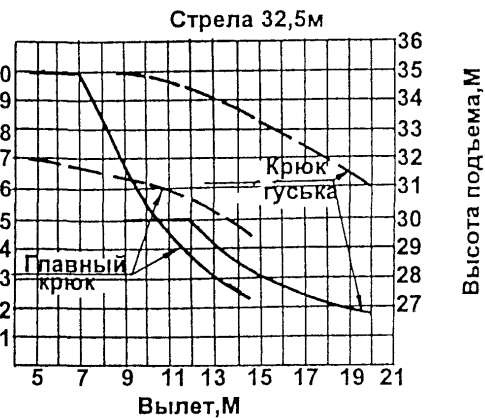
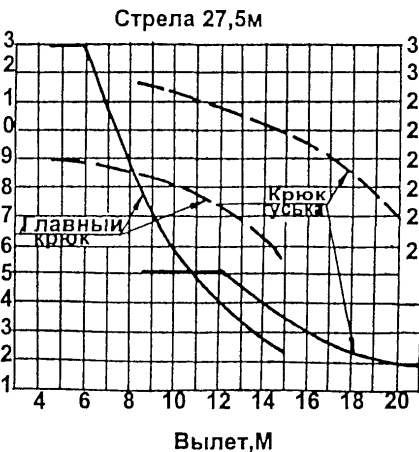
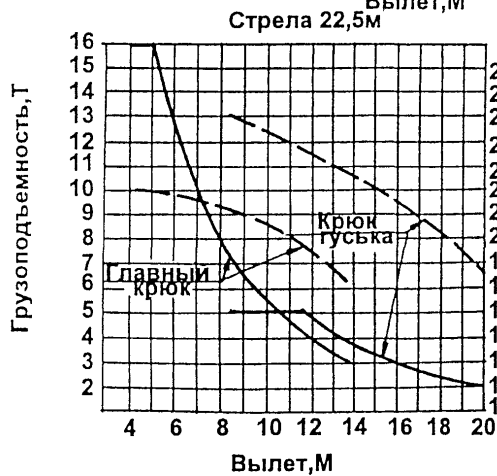
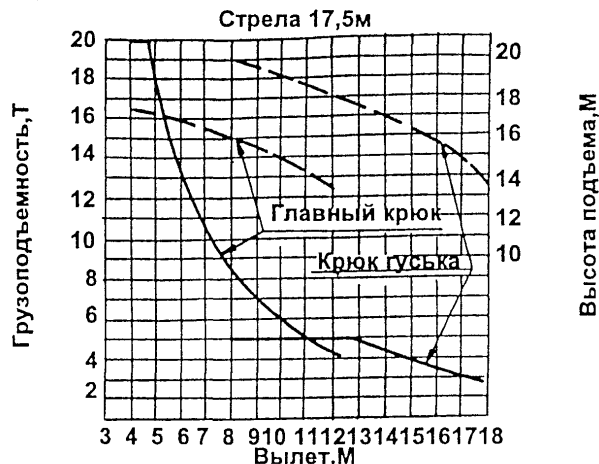
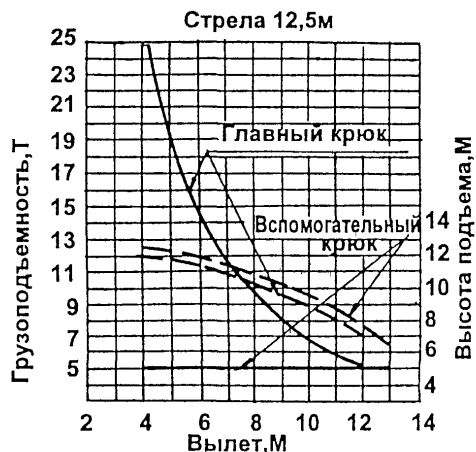

Графики грузоподъемности и высоты подъема .
Стреловое оборудование с гуськом

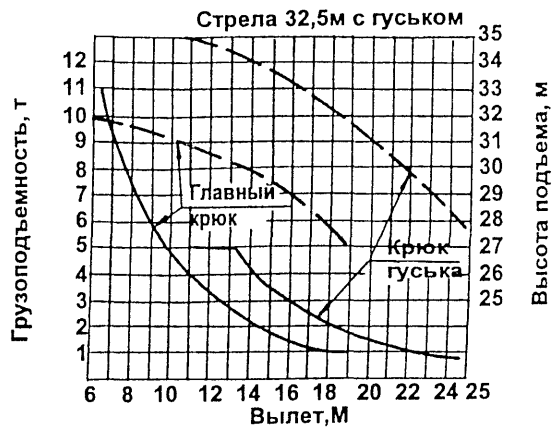
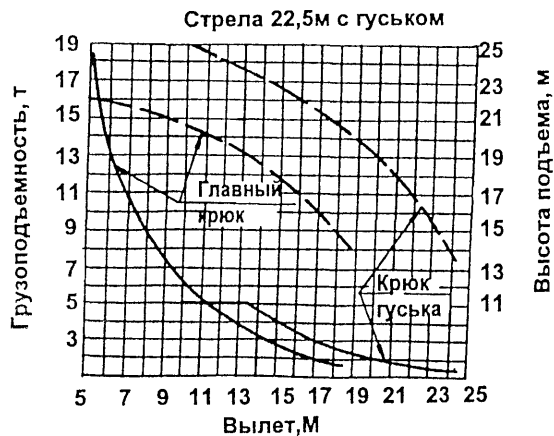
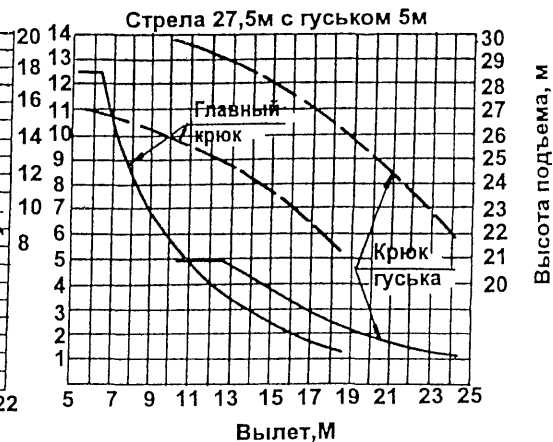
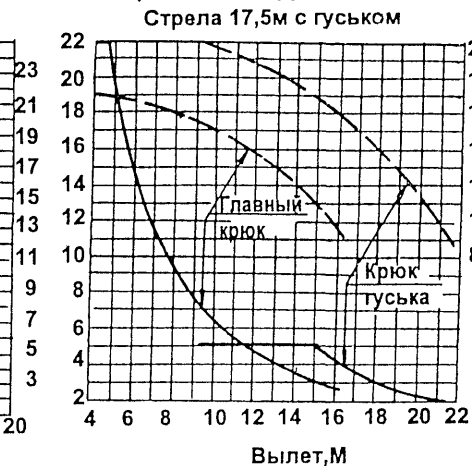
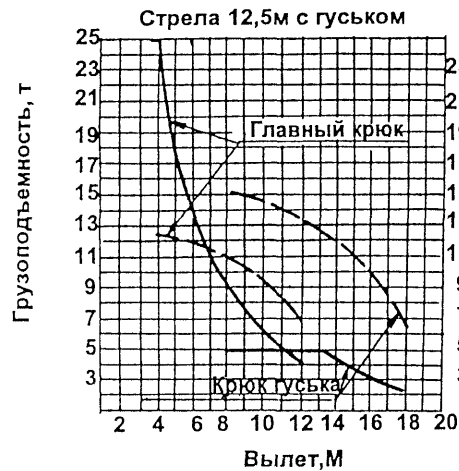

Графики грузоподъемности и высоты подъема
Башенно-стреловое оборудование

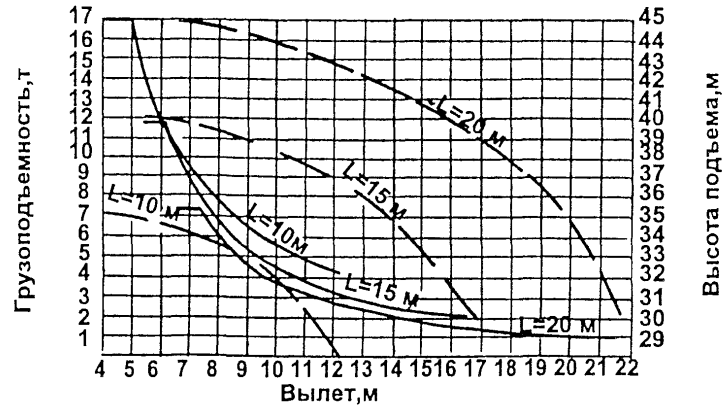
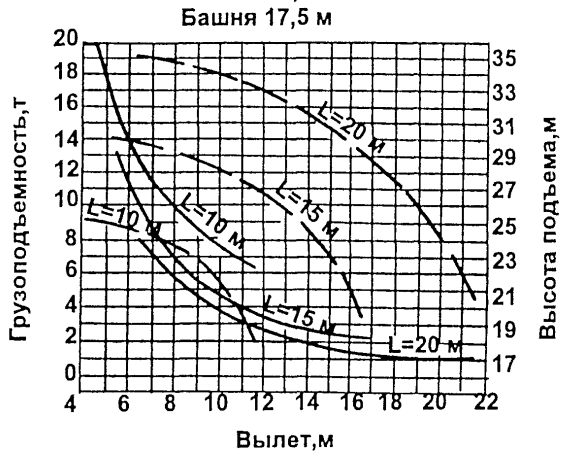
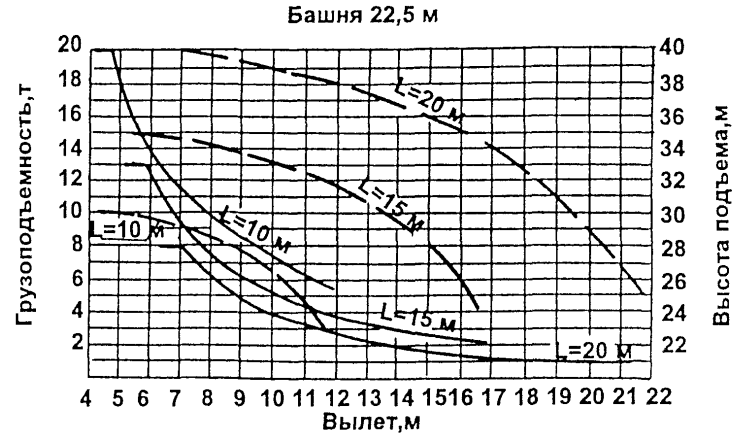
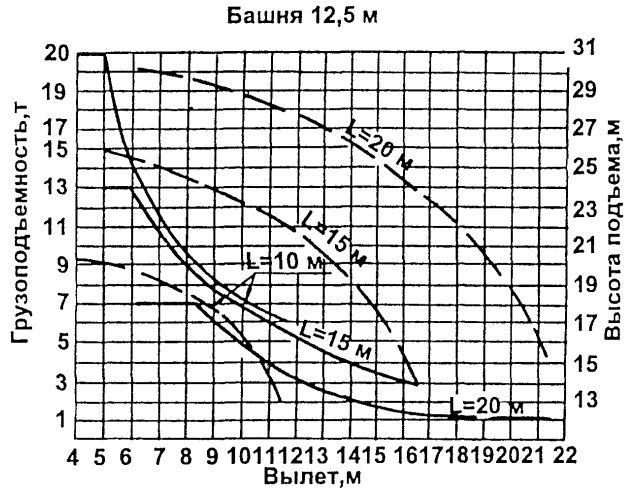

5. ОБЩИЕ СВЕДЕНИЯ И ОСНОВНЫЕ ТЕХНИЧЕСКИЕ ХАРАКТЕРИСТИКИ
КРАНОВ РДК-25-2, РДК-25-3*

ТИП КРАНА	МОНТАЖНЫЙ ПОЛНОПОВОРОТНЫЙ ДИЗЕЛЬ-ЭЛЕКТРИЧЕСКИЙ НА ГУСЕНИЧНОМ ХОДУ	ДОПУСТИМАЯ СКОРОСТЬ ВЕТРА, М/С: РАБОЧЕГО СОСТОЯНИЯ 15 НЕРАБОЧЕГО СОСТОЯНИЯ 27**
НАЗНАЧЕНИЕ КРАНА	КРАН ПРЕДНАЗНАЧЕН ДЛЯ МОНТА- ЖА СБОРНЫХ ЖЕЛЕЗОБЕТОННЫХ И СТАЛЬНЫХ КОНСТРУКЦИЙ, ТЕХНО- ЛОГИЧЕСКОГО ОБОРУДОВАНИЯ ПРОМЫШЛЕННЫХ ОБЪЕКТОВ, ДЛЯ МОНТАЖА ДОРОЖНЫХ СООРУЖЕНИЙ, А ТАКЖЕ ДЛЯ ПОГРУЗОЧНО-РАЗ- ГРУЗОЧНЫХ РАБОТ	РАБОЧЕЕ ОБОРУДОВАНИЕ: СТРЕЛА РЕШЕТЧАТАЯ ДЛИНОЙ 15,3 М; 17,5 М; 20,3 М; 22,5 М; 25,3 М; 27,5 М; 30,3 М; 32,5 М; 35,3 М ЖЕСТКИЙ ГУСЕК ДЛИНОЙ 5 М БАШНЯ РЕШЕТЧАТАЯ ВЫСОТОЙ 12,5 М; 15,3 М; 17,5 М; 20,3 М; 22,5 М; 25,3 М; 27,5 М МАНЕВРОВЫЙ ГУСЕК ДЛИНОЙ 10 М; 15 М; 20 М
ПРИВОД	ДИЗЕЛЬ-ЭЛЕКТРИЧЕСКИЙ ИЛИ ОТ ВНЕШНИЙ СЕТИ ТРЕХФАЗНОГО ПЕ- РЕМЕННОГО ТОКА 220/380 В, ЧАС- ТОТОЙ 50 ГЦ	ПОДВЕСКА РАБОЧЕГО ОБОРУДОВАНИЯ ГИБКАЯ
МЕХАНИЗМА ПЕРЕДВИЖЕНИЯ	ЭЛЕКТРИЧЕСКИЙ	ГРУЗОПОДЪЕМНОСТЬ НАИБОЛЬШАЯ НА ОСНОВНОЙ СТРЕЛЕ 12,5 М, Т:
МЕХАНИЗМОВ НА ПОВОРОТНОЙ ПЛАТФОРМЕ	ЭЛЕКТРИЧЕСКИЙ	ГЛАВНЫЙ ПОДЪЕМ 25 ВСПОМОГАТЕЛЬНЫЙ ПОДЪЕМ НА СТРЕЛЕ 5 ВСПОМОГАТЕЛЬНЫЙ ПОДЪЕМ НА ГУСЬКЕ 5
*ТЕХНИЧЕСКАЯ ХАРАКТЕРИСТИКА ДЕЙСТВИТЕЛЬНА ДЛЯ КРАНА РДК-25-3 С N 1390		ВЫЛЕТ НАИМЕНЬШИЙ, М: ГЛАВНЫЙ ПОДЪЕМ 4...4,2 ВСПОМОГАТЕЛЬНЫЙ ПОДЪЕМ НА СТРЕЛЕ 4,3 ВСПОМОГАТЕЛЬНЫЙ ПОДЪЕМ НА ГУСЬКЕ 8,65
** КРАН ПРЕДНАЗНАЧЕН ДЛЯ РАБОТЫ В РАЙОНАХ ДО ТРЕТЬЕГО ПОЯСА ВЕТРОВЫХ НАГРУЗОК ВКЛЮЧИТЕЛЬНО В СООТВЕТСТВИИ С КАРТОЙ РАЙОНИРОВАНИЯ ТЕРРИТОРИИ СССР ПО ВЕТРОВЫМ НАГРУЗКАМ ПО ГОСТ 1451-77 "КРА- НЫ ПОДЪЕМНЫЕ НАГРУЗКА ВЕТРОВАЯ" (СМ. ПРИЛОЖЕНИЕ 5). ПРИ РАБОТЕ КРАНА В РАЙОНАХ ВЫШЕ ТРЕТЬЕГО ПОЯСА ВЕТРОВЫХ НАГРУЗОК ПО ОКОНЧАНИИ РАБОЧЕГО ДНЯ, А ТАКЖЕ В СЛУЧАЯХ ВОЗМОЖНОГО ВЕТРА СО СКОРОСТЬЮ 20 М/С НЕОБХОДИМО ОПУСКАТЬ РАБОЧЕЕ ОБОРУДОВАНИЕ, КАК ЭТО ОПИСАНО В РАЗДЕЛЕ 7.2 ИНСТРУКЦИИ КРАНА.		ВЫСОТА ПОДЪЕМА НАИБОЛЬШАЯ, М: ГЛАВНЫЙ ПОДЪЕМ 15; 17 ВСПОМОГАТЕЛЬНЫЙ ПОДЪЕМ НА СТРЕЛЕ 13,2 ВСПОМОГАТЕЛЬНЫЙ ПОДЪЕМ НА ГУСЬКЕ 15,69

ГРУЗОВЫСОТНАЯ ХАРАКТЕРИСТИКА КРАНОВ РДК-25-2 И РДК-25-3 СО СТРЕЛОВЫМ ОБОРУДОВАНИЕМ

РАБОЧЕЕ ОБОРУ- ДОВАНИЕ	ПОКАЗАТЕЛЬ	МЕХАНИЗМ	
		ГЛАВНЫЙ ПОДЪЕМ	ВСПОМОГАТЕЛЬ- НЫЙ ПОДЪЕМ НА СТРЕЛЕ
СТРЕЛА 12,5 М	ВЫЛЕТ, М	3,75 ÷ 4,4 - -12,35	4,3 ÷ 11,95 - -12,95
	ГРУЗОПОД., Т	25 - 4,35	5 - 3,55
	ВЫСОТА ПОДЪЕМА, М	12,38 - 6,93	13,2 - 7,27
СТРЕЛА 15,3 М	ВЫЛЕТ, М	4 ÷ 4,2 - - 14,5	4,55 ÷ 11,85 - -15,1
	ГРУЗОПОД., Т	25 - 2,85	5 - 2,55
	ВЫСОТА ПОДЪЕМА, М	15,17 - 8,73	15,99 - 9,07
СТРЕЛА 17,5 М	ВЫЛЕТ, М	4,2 ÷ 4,75 - - 16,2	4,75 ÷ 13,6 - - 16,8
	ГРУЗОПОД., Т	23 - 3,3	5 - 3,05
	ВЫСОТА ПОДЪЕМА, М	17,36 - 10,14	18,18 - 10,48
СТРЕЛА 20,3 М	ВЫЛЕТ, М	4,45 ÷ 5 - - 18,3	5 ÷ 13,4 - - 18,95
	ГРУЗОПОД., Т	21 - 2,45	5 - 2,3
	ВЫСОТА ПОДЪЕМА, М	20,15 - 11,94	20,97 - 12,28
СТРЕЛА 22,5 М	ВЫЛЕТ, М	4,65 ÷ 5,15 - - 18,7	5,2 ÷ 13,2 - - 19,35
	ГРУЗОПОД., Т	19,2 - 2,25	5 - 2,15
	ВЫСОТА ПОДЪЕМА, М	22,34 - 14,92	23,16 - 15,31

РАБОЧЕЕ ОБОРУ- ДОВАНИЕ	ПОКАЗАТЕЛЬ	МЕХАНИЗМ	
		ГЛАВНЫЙ ПОДЪЕМ	ВСПОМОГАТЕЛЬ- НЫЙ ПОДЪЕМ НА СТРЕЛЕ
СТРЕЛА 25,3 М	ВЫЛЕТ, М	4,9 ÷ 5,4 - - 20,7	5,45 ÷ 12,95 - - 21,3
	ГРУЗОПОД., Т	17,2 - 1,7	5 - 1,65
	ВЫСОТА ПОДЪЕМА, М	25,13 - 16,9	25,95 - 17,29
СТРЕЛА 27,5 М	ВЫЛЕТ, М	5,1 ÷ 7,3 - - 18,6	5,65 ÷ 13,15 - - 19,2
	ГРУЗОПОД., Т	12,5 - 2,25	5 - 2,05
	ВЫСОТА ПОДЪЕМА, М	27,32 - 21,78	28,14 - 22,26
СТРЕЛА 30,3 М	ВЫЛЕТ, М	5,35 ÷ 7 - - 20,2	5,9 ÷ 12,9 - - 20,85
	ГРУЗОПОД., Т	12,5 - 1,6	5 - 1,25
	ВЫСОТА ПОДЪЕМА, М	30,11 - 24,07	30,93 - 24,59
СТРЕЛА 32,5 М	ВЫЛЕТ, М	5,55 ÷ 7,05 - - 19,05	6,05 ÷ 12,5 - - 19,7
	ГРУЗОПОД., Т	12 - 1,7	5 - 1,65
	ВЫСОТА ПОДЪЕМА, М	32,3 - 27,51	33,12 - 28,07
СТРЕЛА 35,3 М	ВЫЛЕТ, М	5,8 ÷ 7,7 - - 20,45	6,3 ÷ 12 - - 21,1
	ГРУЗОПОД., Т	10 - 1,2	5 - 1,25
	ВЫСОТА ПОДЪЕМА, М	35,09 - 29,94	35,91 - 30,5

РДК-25-2; РДК-25-3

ГРУЗОВЫСОТНАЯ ХАРАКТЕРИСТИКА КРАНОВ РДК-25-2, РДК-25-3 СО СТРЕЛОВЫМ ОБОРУДОВАНИЕМ И ЖЕСТКИМ ГУСЬКОМ 5 М

РАБОЧЕЕ ОБОРУ- ДОВАНИЕ	ПОКАЗАТЕЛЬ	МЕХАНИЗМ	
		ГЛАВНЫЙ ПОДЪЕМ	ВСПОМОГАТЕЛЬ- НЫЙ ПОДЪЕМ НА ЖЕСТКОМ ГУСЬ- КЕ 5М
СТРЕЛА 12,5 М	ВЫЛЕТ, М	3,75÷4,25 - -12,35	8,65÷13,1 - - 17,8
	ГРУЗОПОД., Т	24,3 - 2,1	5 - 1,35
	ВЫСОТА ПОДЪЕМА, М	12,38 - 6,93	15,69 - 5,97
СТРЕЛА 15,3 М	ВЫЛЕТ, М	4÷4,1 - - 14,5	8,9÷12,95 - - 19,95
	ГРУЗОПОД., Т	24,3 - 2,1	5 - 1,35
	ВЫСОТА ПОДЪЕМА, М	15,17 - 8,73	18,48 - 7,77
СТРЕЛА 17,5 М	ВЫЛЕТ, М	4,2÷4,85 - - 16,2	9,05÷14,6 - - 21,6
	ГРУЗОПОД., Т	22 - 2,75	5 - 1,75
	ВЫСОТА ПОДЪЕМА, М	17,36 -10,14	20,67 - 9,18
СТРЕЛА 20,3 М	ВЫЛЕТ, М	4,45÷5,05 - - 18,3	9,3÷14,35 - - 23,75
	ГРУЗОПОД., Т	20 - 1,7	5 - 1,1
	ВЫСОТА ПОДЪЕМА, М	20,15- 11,94	23,46 -10,98
СТРЕЛА 22,5 М	ВЫЛЕТ, М	4,65÷5,25- - 18,7	9,5÷14,1 - - 24,25
	ГРУЗОПОД., Т	18,2 - 1,4	5 - 0,9
	ВЫСОТА ПОДЪЕМА, М	22,34 -14,92	25,65 - 14,44

РАБОЧЕЕ ОБОРУ- ДОВАНИЕ	ПОКАЗАТЕЛЬ	МЕХАНИЗМ	
		ГЛАВНЫЙ ПОДЪЕМ	ВСПОМОГАТЕЛЬ- НЫЙ ПОДЪЕМ НА ЖЕСТКОМ ГУСЬ- КЕ 5М
СТРЕЛА 25,3 М	ВЫЛЕТ, М	4,9÷5,55 - - 20,7	9,75÷13,85 - - 26,25
	ГРУЗОПОД., Т	16,2 - 0,75	5 - 0,5
	ВЫСОТА ПОДЪЕМА, М	25,13 - 16,9	28,44 - 16,42
СТРЕЛА 27,5 М	ВЫЛЕТ, М	5,1÷6,5 - - 18,6	9,95÷13,7 - - 24,2
	ГРУЗОПОД., Т	12,5 - 1,55	5 - 0,9
	ВЫСОТА ПОДЪЕМА, М	27,32 -21,78	30,63 - 22,28
СТРЕЛА 30,3 М	ВЫЛЕТ, М	5,35÷6,4 - - 20,2	10,2÷13,55 - - 25,85
	ГРУЗОПОД., Т	12,5 - 1	5 - 0,65
	ВЫСОТА ПОДЪЕМА, М	30,11 -24,07	33,42 - 24,57
СТРЕЛА 32,5 М	ВЫЛЕТ, М	5,55÷6,9 - - 19,05	10,4÷13,35 - - 24,65
	ГРУЗОПОД., Т	11 - 1,05	5 - 0,6
	ВЫСОТА ПОДЪЕМА, М	32,3 - 27,51	35,61 - 28,51
СТРЕЛА 35,3 М	ВЫЛЕТ, М	5,8÷7,7 - - 20,45	10,65÷13,15- - 26,05
	ГРУЗОПОД., Т	9 - 0,6	5 - 0,4
	ВЫСОТА ПОДЪЕМА, М	35,09- 29,94	38,4 - 30,93

ГРУЗОВЫСОТНАЯ ХАРАКТЕРИСТИКА КРАНОВ РДК-25-2, РДК-25-3 С БАШНЕЙ И МАНЕВРОВЫМ ГУСЬКОМ

ВЫСОТА БАШНИ, М	ДЛИНА МАНЕВ- РОВОГО ГУСЬКА, М	ВЫЛЕТ, М	ГРУЗО- ПОДЪЕМ- НОСТЬ, Т	ВЫСОТА ПОДЪЕМА, М
12,5	10	4,4 ÷ 4,95 - - 11,55	20 - 6,05	20,22 - - 13,03
	15	5,05 ÷ 6,2 - - 16,35	13 - 6,2 - 2,85	25,1 - 14,32
	20	6,1 ÷ 7,6 - - 21,2	8 - 1,3	29,99 - - 15,62
15,3	10	4,1 ÷ 4,9 - - 11,65	20 - 5,8	23,01 - - 15,83
	15	5,15 ÷ 6,15 - - 16,45	13 - 2,7	27,9 - 17,12
	20	6,2 ÷ 7,7 - - 21,3	8 - 1,25	32,79 - - 18,42
17,5	10	4,2 ÷ 4,85 ... 11,75	20... 5,55	25,21 - - 18,3
	15	5,25 ÷ 6,1 ... 16,55	13... 2,6	30,1 - 19,32
	20	6,3 ÷ 7,4.. ... 21,4	8... 1,15	34,99 - - 20,62
20,3	10	4,3 ÷ 4,75 - 11,85	20 - 5,3	28,01 - - 20,83
	15	5,35 ÷ 6 - - 16,65	13 - 2,45	32,9 - 22,12
	20	6,4 ÷ 7,3 - - 21,5	8 - 1,05	37,79 - - 23,41

ВЫСОТА БАШНИ, М	ДЛИНА МАНЕВ- РОВОГО ГУСЬКА, М	ВЫЛЕТ, М	ГРУЗО- ПОДЪЕМ- НОСТЬ, Т	ВЫСОТА ПОДЪЕМА, М
22,5	10	4,35 ÷ 4,7 - - 11,9	20 - 5,05	30,21 - - 23,02
	15	5,45 ÷ 5,95 - - 16,75	13 - 2,35	35,1 - 24,32
	20	6,5 ÷ 7,2 - - 21,55	8 - 0,95	39,98 - - 25,61
25,3	10	4,45 ÷ 4,64 - 12	17 - 4,75	33,01 - - 25,82
	15	5,55 ÷ 5,9 - - 16,85	12 - 2,25	37,9 - 27,12
	20	6,6 ÷ 7,1 - - 21,65	7,3 - - 0,85	42,78 - - 28,41
27,5	10	4,55 ÷ 5 - - 12,1	17 - 4,5	35,21 - - 28,02
	15	5,6 ÷ 6,1 - - 16,95	12 - 2,1	40,1 29,32
	20	6,65 ÷ 7,4 - 21,75	7,3 - - 0,75	44,98 - - 30,61

НАИБОЛЬШАЯ ГЛУБИНА ОПУСКАНИЯ НИЖЕ УРОВНЯ СТОЯНКИ КРАНА (ДЛЯ ВСЕХ ВИДОВ РАБОЧЕГО ОБОРУДОВАНИЯ), М	5
ЗАДНИЙ ГАБАРИТ, М	3,9
ДОПУСТИМЫЙ УКЛОН МЕСТА УСТАНОВКИ КРАНА (ПРИ РАСЧЕТЕ НА УСТОЙЧИВОСТЬ), ГРАД.:	
СТРЕЛОВОЕ ОБОРУДОВАНИЕ	3
БАШЕННО-СТРЕЛОВОЕ ОБОРУДОВАНИЕ:	
БАШНЯ ВЫСОТОЙ 12,5...22,5 М	2
БАШНЯ ВЫСОТОЙ 25,3 И 27,5 М	1
НАИБОЛЬШИЙ УКЛОН, ПРЕОДОЛЕВАЕМЫЙ КРАНОМ, ГРАД.	15
ВРЕМЯ ПОЛНОГО ИЗМЕНЕНИЯ ВЫЛЕТА С ГРУЗОМ, МИН:	
ПРИ СТРЕЛАХ 12,5;15,3;17,5 И 20,3 М	4,2
ПРИ СТРЕЛАХ 22,5 И 25,3 М	3,7
ПРИ СТРЕЛАХ 27,5 И 30,3 М	2,9
ПРИ СТРЕЛАХ 32,5 И 35,3 М	2,2
С МАНЕВРОВЫМ ГУСЬКОМ 10 М	1,21
С МАНЕВРОВЫМ ГУСЬКОМ 15 М	1,21
С МАНЕВРОВЫМ ГУСЬКОМ 20 М	1,21
ЧАСТОТА ВРАЩЕНИЯ, ОБ/МИН	0,27; 1,13*
СКОРОСТЬ ПЕРЕДВИЖЕНИЯ КРАНА, М/МИН:	
РАБОЧАЯ	16,6
ТРАНСПОРТНАЯ	19,5

* ЧАСТОТА ВРАЩЕНИЯ 1,13 ОБ/МИН ПРИ ИСПОЛНЕНИЯХ КРАНА СО СТРЕЛАМИ (БАШНЯМИ) 12,5М...27,3М БЕЗ ГРУЗА НА КРЮКЕ

СКОРОСТИ

ПОКАЗАТЕЛЬ	МЕХАНИЗМ ГЛАВНОГО ПОДЪЕМА	МЕХАНИЗМ ВСПОМОГАТЕЛЬНОГО ПОДЪЕМА
СКОРОСТЬ ПОДЪЕМА, М/МИН: ПРИ СТРЕЛАХ 12,5;15,3; 17,5;20,3;22,5 И 25,3 ПРИ СТРЕЛАХ 27,5;30,3; 32,5 И 35,3 М	0,37; 7,37 0,74; 14,74	15,7 15,7
СКОРОСТЬ ОПУСКАНИЯ КРЮКА, М/МИН: ПРИ СТРЕЛАХ 12,5;15,3; 17,5;20,3;22,5 И 25,3 ПРИ СТРЕЛАХ 27,5;30,3; 32,5 И 35,3 М	0,4;2,6;7,8 0,8;5,2;15,6	4,5;16 4,5;16
СКОРОСТЬ ПОДЪЕМА КРЮКА В БАШЕННО-СТРЕЛОВОМ ИСПОЛНЕНИИ, М/МИН: С МАНЕВРОВЫМ ГУСЬКОМ 10 М С МАНЕВРОВЫМИ ГУСЬКАМИ 15 М И 20 М	0,37; 7,37 0,74; 17,74	
СКОРОСТЬ ОПУСКАНИЯ КРЮКА В БАШЕННО-СТРЕЛОВОМ ИСПОЛНЕНИИ, М/МИН: С МАНЕВРОВЫМ ГУСЬКОМ 10 М С МАНЕВРОВЫМИ ГУСЬКАМИ 15 М И 20 М	0,4;2,6;7,8 0,8;5,2;15,6	

УГОЛ ВРАЩЕНИЯ ПОВОРОТНОЙ ПЛАТФОРМЫ, ГРАД.

ВРАЩЕНИЕ НЕОГРАНИЧЕННОЕ

ОГРАНИЧЕНИЕ ОДНОВРЕМЕННОСТИ РАБОЧИХ ОПЕРАЦИЙ: ПЕРЕДВИЖЕНИЕ ИЛИ ВСЕ ДРУГИЕ РАБОЧИЕ ДВИЖЕНИЯ В ПРОИЗВОЛЬНЫХ СОЧЕТАНИЯХ

СИЛОВАЯ УСТАНОВКА ДИЗЕЛЬНАЯ ЭЛЕКТРОСТАНЦИЯ

ДВИГАТЕЛЬ ДИЗЕЛЬНЫЙ АО1-МЕ
МОЩНОСТЬ, КВТ 74

ЭЛЕКТРИЧЕСКИЙ ТОК ТРЕХФАЗНЫЙ ПЕРЕМЕННЫЙ
СИЛОВОЙ ЦЕПИ 220/380 В

МОЩНОСТЬ ЭЛЕКТРОДВИГАТЕЛЕЙ, КВТ:
ГЛАВНОГО ПОДЪЕМА:
БОЛЬШОЙ 32
МАЛЫЙ 3
ВСПОМОГАТЕЛЬНОГО ПОДЪЕМА 15
ПЕРЕДВИЖЕНИЯ 18,5
ИЗМЕНЕНИЯ ВЫЛЕТА 7,5
ПОВОРОТА (ДВУХСКОРОСТНОЙ) 1,8/8
СКОРОСТЬ ВРАЩЕНИЯ, ОБ/МИН 375/1500

ЧАСТОТА ВРАЩЕНИЯ В ИСПОЛНЕНИИ КРАНА СО СТРЕЛАМИ (БАШНЯМИ) 12,5...27,3 М БЕЗ ГРУЗА НА КРЮКЕ, ОБ/МИН 1,13

ДАВЛЕНИЕ НА ГРУНТ

ИСПОЛНЕНИЕ КРАНА	МАССА, Т	СРЕДНЕЕ ДАВЛЕНИЕ НА ГРУНТ, КГ/М ²
КРАН БЕЗ РАБОЧЕГО ОБОРУДОВАНИЯ	41,3	0,837
КРАН СО СТРЕЛОЙ 12,5 М БЕЗ ЖЕСТКОГО ГУСЬКА	45,2	0,919
КРАН СО СТРЕЛОЙ 15,3 М БЕЗ ЖЕСТКОГО ГУСЬКА	45,5	0,924
КРАН СО СТРЕЛОЙ 17,5 М БЕЗ ЖЕСТКОГО ГУСЬКА	45,6	0,927
КРАН СО СТРЕЛОЙ 20,3 М БЕЗ ЖЕСТКОГО ГУСЬКА	46,2	0,935
КРАН СО СТРЕЛОЙ 22,5 М БЕЗ ЖЕСТКОГО ГУСЬКА	46,4	0,939
КРАН СО СТРЕЛОЙ 25,3 М БЕЗ ЖЕСТКОГО ГУСЬКА	46,8	0,949
КРАН СО СТРЕЛОЙ 27,5 М БЕЗ ЖЕСТКОГО ГУСЬКА	46,9	0,95
КРАН СО СТРЕЛОЙ 30,3 М БЕЗ ЖЕСТКОГО ГУСЬКА	47,3	0,959
КРАН СО СТРЕЛОЙ 32,5 М БЕЗ ЖЕСТКОГО ГУСЬКА	47,5	0,962
КРАН СО СТРЕЛОЙ 35,3 М БЕЗ ЖЕСТКОГО ГУСЬКА	47,9	0,97
КРАН С БАШНЕЙ 12,5 М И МАНЕВРОВЫМ ГУСЬКОМ 10 М	46,9	0,95
КРАН С БАШНЕЙ 12,5 М И МАНЕВРОВЫМ ГУСЬКОМ 15 М	47,3	0,0955
КРАН С БАШНЕЙ 12,5 М И МАНЕВРОВЫМ ГУСЬКОМ 20 М	47,7	0,0965

ДАВЛЕНИЕ НА ГРУНТ

ИСПОЛНЕНИЕ КРАНА	МАССА, Т	СРЕДНЕЕ ДАВЛЕНИЕ НА ГРУНТ, КГ/М ²
КРАН С БАШНЕЙ 15,3 М И МАНЕВРОВЫМ ГУСЬКОМ 10 М	47,4	0,96
КРАН С БАШНЕЙ 15,3 М И МАНЕВРОВЫМ ГУСЬКОМ 15 М	47,8	0,969
КРАН С БАШНЕЙ 15,3 М И МАНЕВРОВЫМ ГУСЬКОМ 20 М	48,2	0,975
КРАН С БАШНЕЙ 17,5 М И МАНЕВРОВЫМ ГУСЬКОМ 10 М	47,6	0,965
КРАН С БАШНЕЙ 17,5 М И МАНЕВРОВЫМ ГУСЬКОМ 15 М	48	0,972
КРАН С БАШНЕЙ 17,5 М И МАНЕВРОВЫМ ГУСЬКОМ 20 М	48,4	0,98
КРАН С БАШНЕЙ 20,3 М И МАНЕВРОВЫМ ГУСЬКОМ 10 М	48,1	0,974
КРАН С БАШНЕЙ 20,3 М И МАНЕВРОВЫМ ГУСЬКОМ 15 М	48,5	0,982
КРАН С БАШНЕЙ 20,3 М И МАНЕВРОВЫМ ГУСЬКОМ 20 М	48,9	0,099
КРАН С БАШНЕЙ 22,5 М И МАНЕВРОВЫМ ГУСЬКОМ 10 М	48,3	0,098
КРАН С БАШНЕЙ 22,5 М И МАНЕВРОВЫМ ГУСЬКОМ 15 М	48,7	0,0985
КРАН С БАШНЕЙ 22,5 М И МАНЕВРОВЫМ ГУСЬКОМ 20 М	49,1	0,0995
КРАН С БАШНЕЙ 25,3 М И МАНЕВРОВЫМ ГУСЬКОМ 10 М	48,8	0,0988
КРАН С БАШНЕЙ 25,3 М И МАНЕВРОВЫМ ГУСЬКОМ 15 М	49,2	0,0995

ИСПОЛНЕНИЕ КРАНА	МАССА, Т	СРЕДНЕЕ ДАВЛЕНИЕ НА ГРУНТ, КГ/М ²
КРАН С БАШНЕЙ 25,3 М И МАНЕВРОВЫМ ГУСЬКОМ 20 М	49,6	0,1005
КРАН С БАШНЕЙ 27,5 М И МАНЕВРОВЫМ ГУСЬКОМ 10 М	48,9	0,099
КРАН С БАШНЕЙ 27,5 М И МАНЕВРОВЫМ ГУСЬКОМ 15 М	49,3	0,1
КРАН С БАШНЕЙ 27,5 М И МАНЕВРОВЫМ ГУСЬКОМ 20 М	49,7	0,101

ГРУЗОПОДЪЕМНОСТЬ КРЮКА, Т:

ОСНОВНОЙ ПОДЪЕМ

25

ВСПОМОГАТЕЛЬНЫЙ ПОДЪЕМ

5

УГОЛ НАКЛОНА СТРЕЛЫ В НИЖНЕМ РАБОЧЕМ
ПОЛОЖЕНИИ, ГРАД.:ПРИ СТРЕЛАХ 12,5...20,3 М И ЖЕСТКИМ
ГУСЬКОМ И БЕЗ НЕГО

40

ПРИ СТРЕЛАХ 22,5 М И 25,3 М И ЖЕСТКИМ
ГУСЬКОМ И БЕЗ НЕГО

45

ПРИ СТРЕЛАХ 27,5 М И 30,3 М И ЖЕСТКИМ
ГУСЬКОМ И БЕЗ НЕГО

55

ПРИ СТРЕЛАХ 32,5 М И 35,3 М И ЖЕСТКИМ
ГУСЬКОМ И БЕЗ НЕГО

60

ПУТИ ТОРМОЖЕНИЯ

ТОР-МОЗ	ГЛАВНЫЙ ПОДЪЕМ		ВСПОМОГАТЕЛЬ-НОГО ПОДЪЕМА	ПЕРЕДВИ-ЖЕНИЯ	ПОВОРОТА	ИЗМЕНЕНИЯ ВЫЛЕТА
	БОЛЬШОЙ ШКИВ	МАЛЫЙ ШКИВ				
ВЕЛИЧИНА ПУТИ	0,06... ...0,12 М	3°* 8°**	0,03... ...0,1 М	0,06 0,1 М	0,015 М	0,015... ...0,1 М

* ПРИ СКОРОСТИ ВРАЩЕНИЯ ПОВОРОТНОЙ ПЛАТФОРМЫ
0,27 ОБ/МИН

** ПРИ СКОРОСТИ ВРАЩЕНИЯ ПОВОРОТНОЙ ПЛАТФОРМЫ
1,13 ОБ/МИН

РАЗМЕРЫ КРАНА В ТРАНСПОРТНОМ ПОЛОЖЕНИИ, М:

ДЛИНА БЕЗ РАБОЧЕГО ОБОРУДОВАНИЯ 6,3
ШИРИНА 3,225
ВЫСОТА 3,68

РАЗМЕРЫ ХОДОВОГО УСТРОЙСТВА, М:

ДЛИНА 4,8
БАЗА 3,85
ШИРИНА 3,225
ШИРИНА ГУСЕНИЦЫ 0,625

Кривые грузоподъемности и высоты подъема для стрел без жесткого гуська

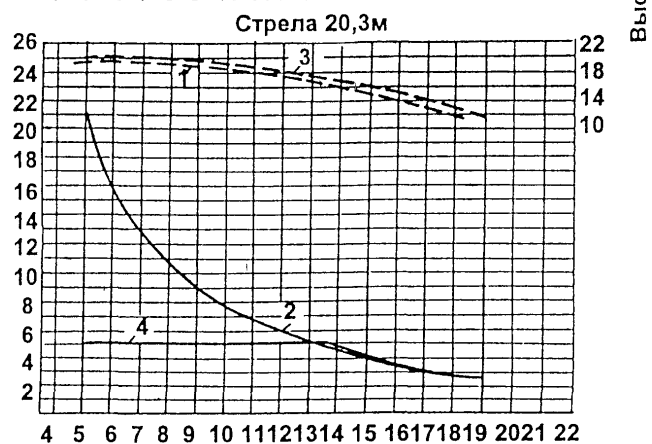
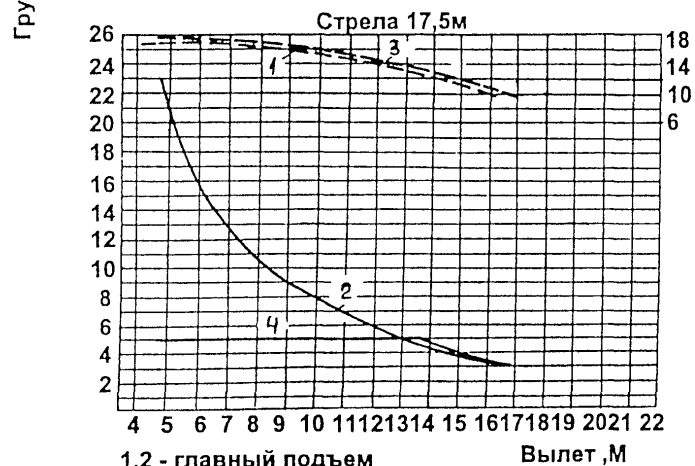
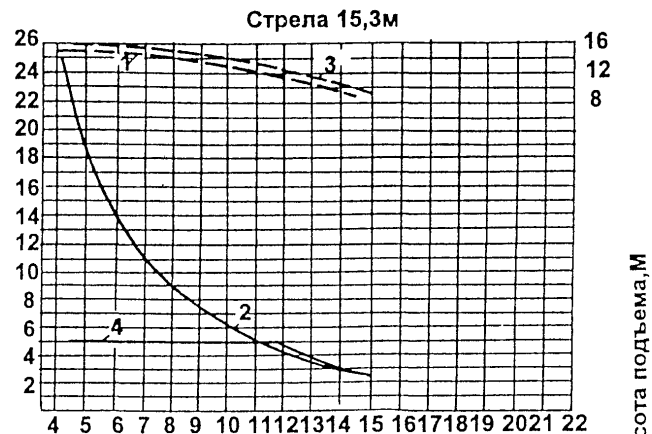
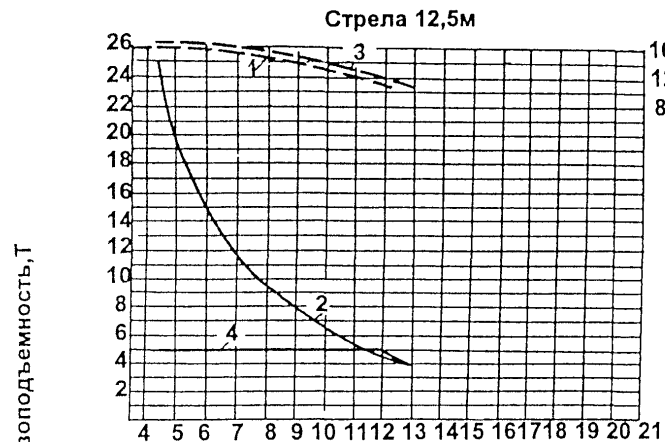

1,2 - главный подъем
3,4 - вспомогательный подъем

Вылет, М

РДК - 25-2

Кривые грузоподъемности и высоты подъема для стрел без жесткого гуська

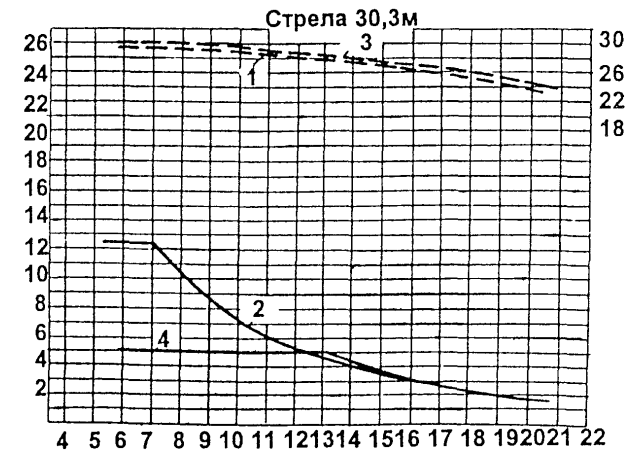
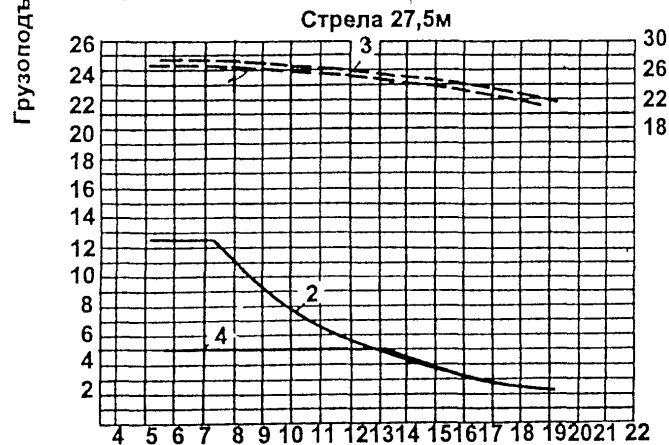
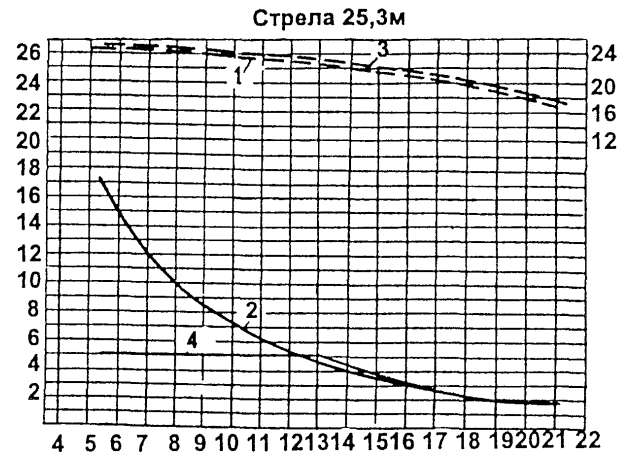
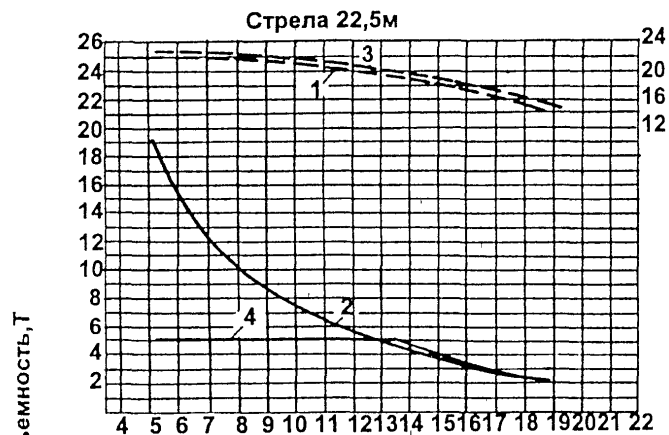

1,2 - главный подъем
3,4 - вспомогательный подъем

Вылет, М

Кривые грузоподъемности и высоты подъема для стрел без жесткого гуська

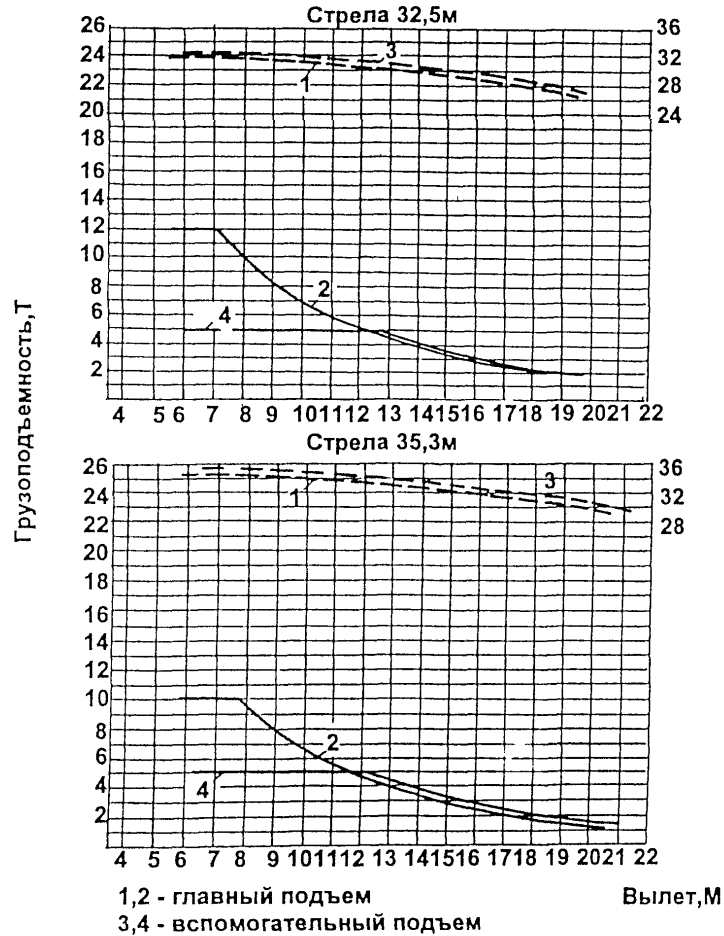

Кривые грузоподъемности и высоты подъема для стрел с жестким гуськом 5м

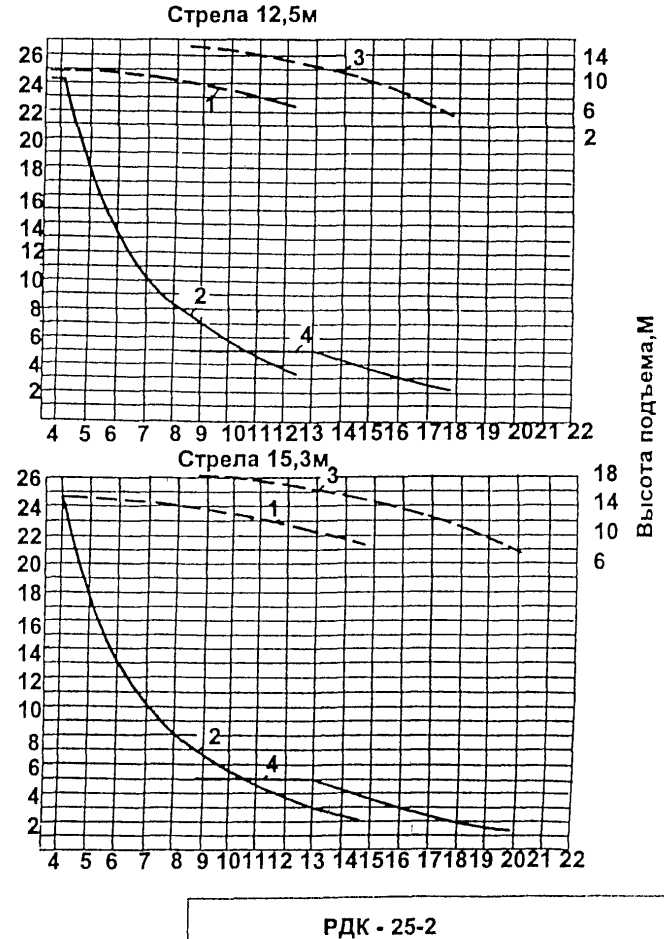

Графики грузоподъемности и высоты подъема для стрел с жестким гуськом 5м

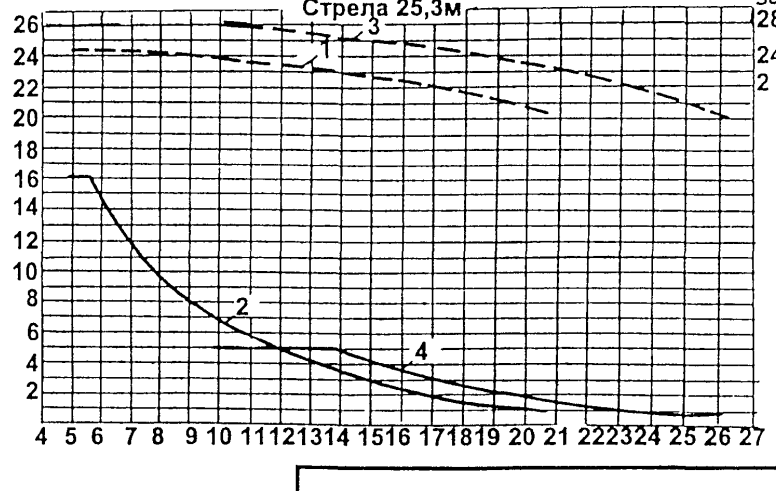
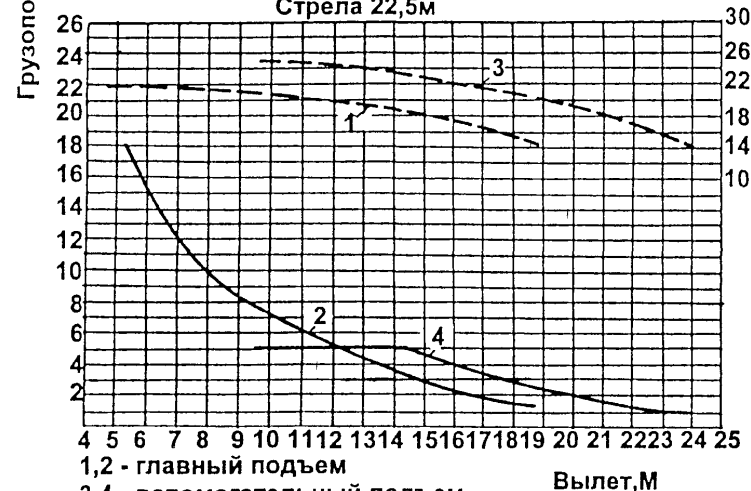
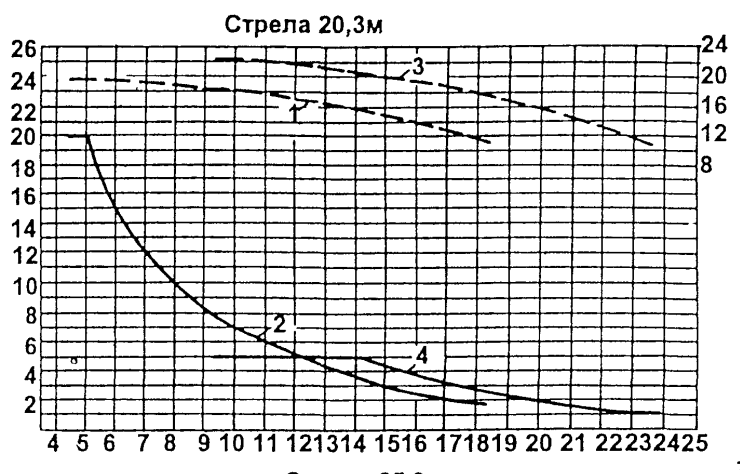
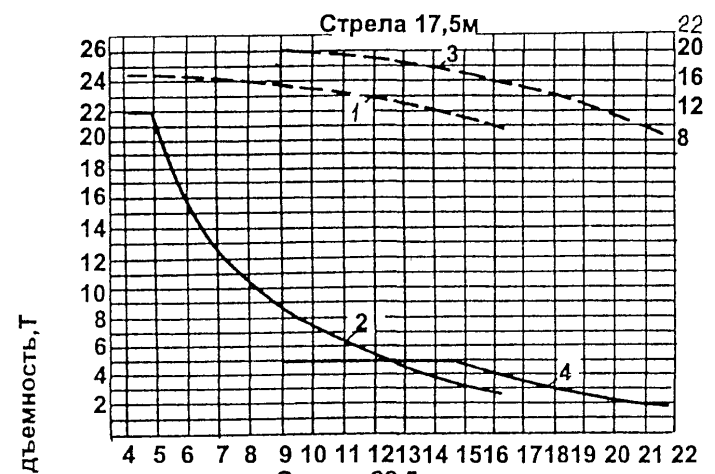

1,2 - главный подъем
3,4 - вспомогательный подъем

Вылет, М

РДК - 25 - 2

Кривые грузоподъемности и высоты подъема для стрел с жестким гуськом 5м

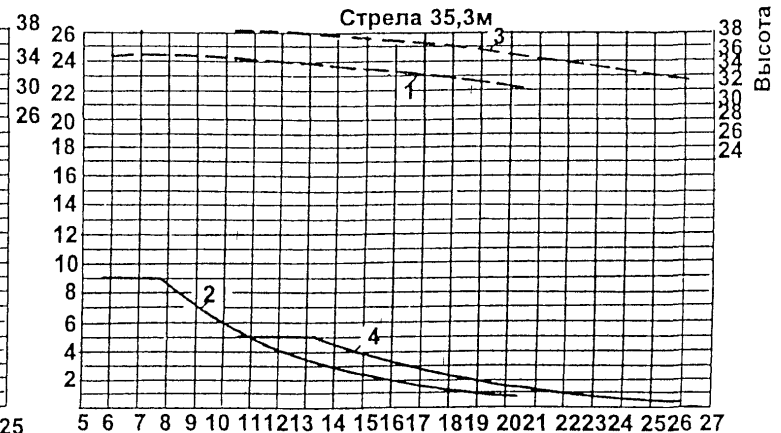
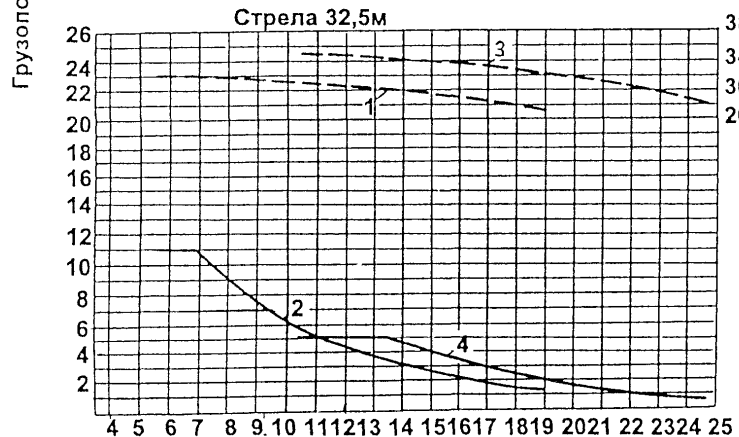
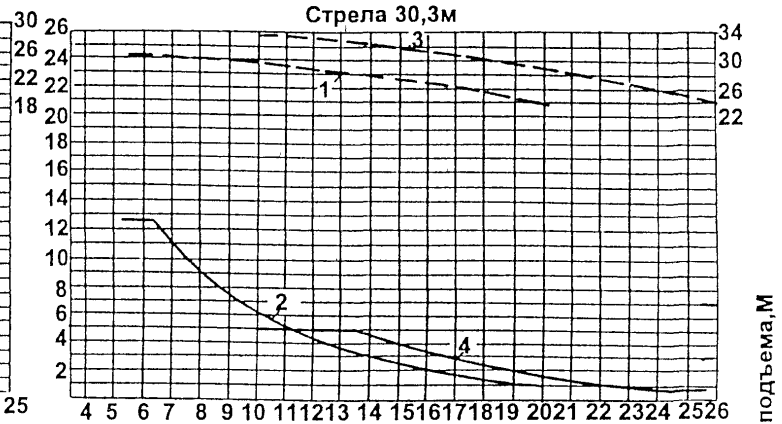
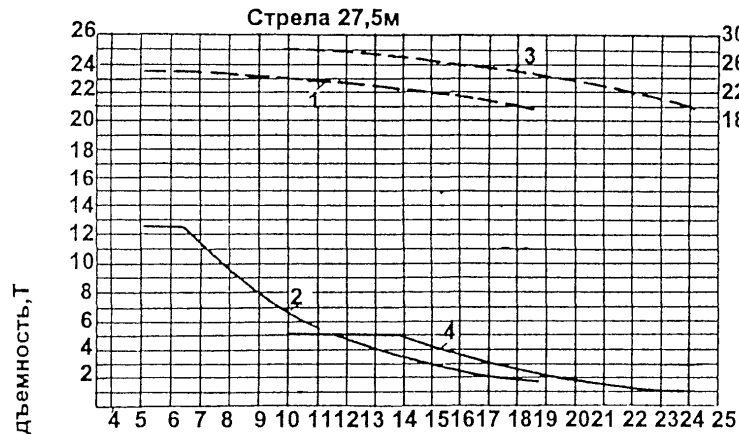

1,2 - главный подъем

3,4 - вспомогательный подъем

Вылет, М

РДК - 25-2

Кривые грузоподъемности и высоты подъема.
Башенно-стреловое оборудование с маневровыми гуськами 10 м, 15 м и 20 м

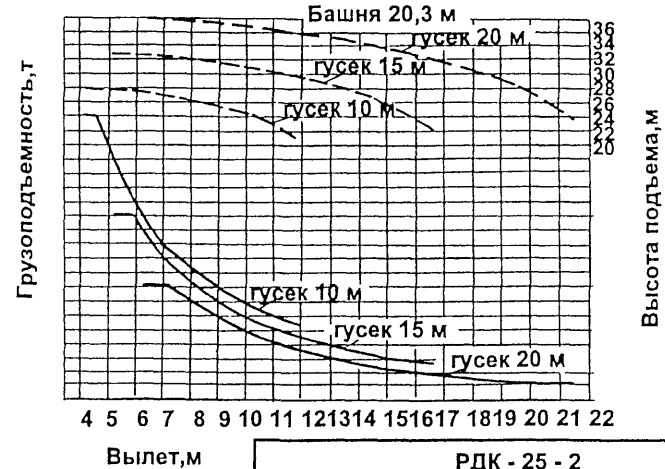
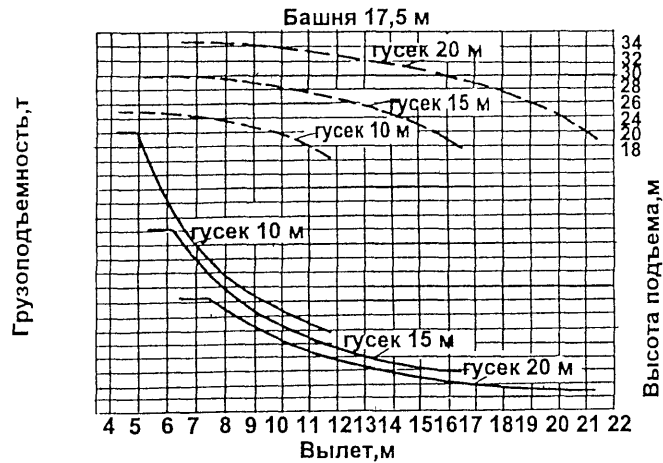
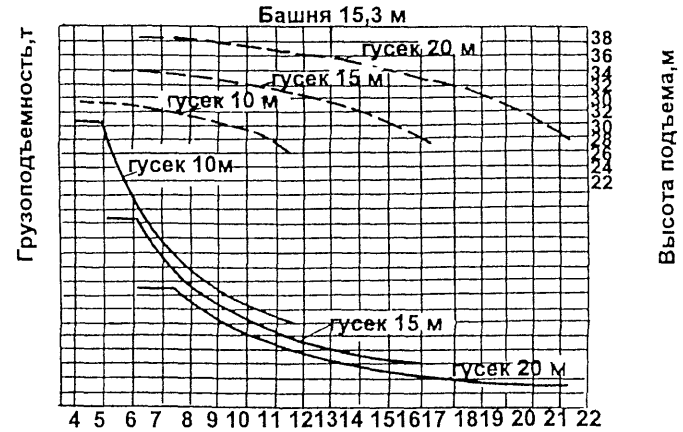
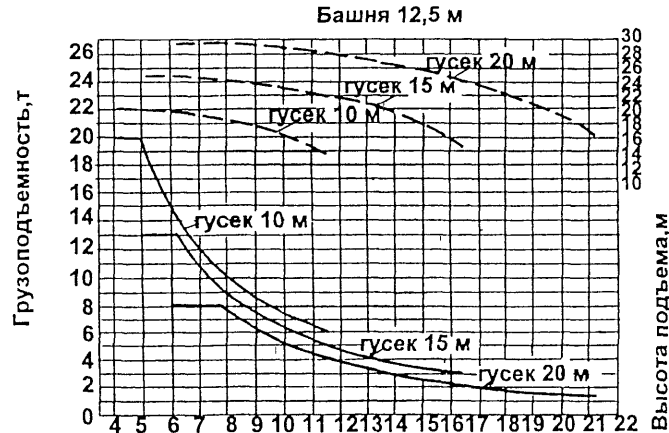

Кривые грузоподъемности и высоты подъема.
 Башенно-стреловое оборудование с маневровыми гуськами 10 м, 15 м и 20 м

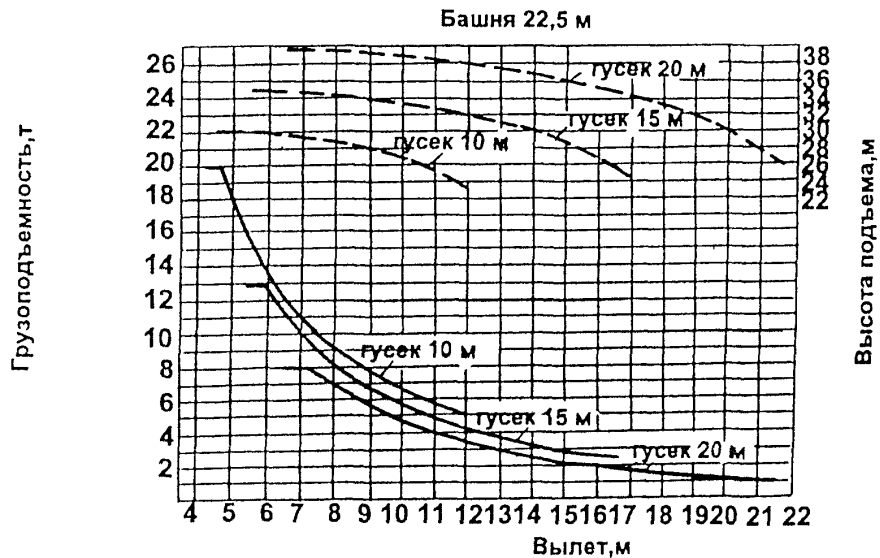
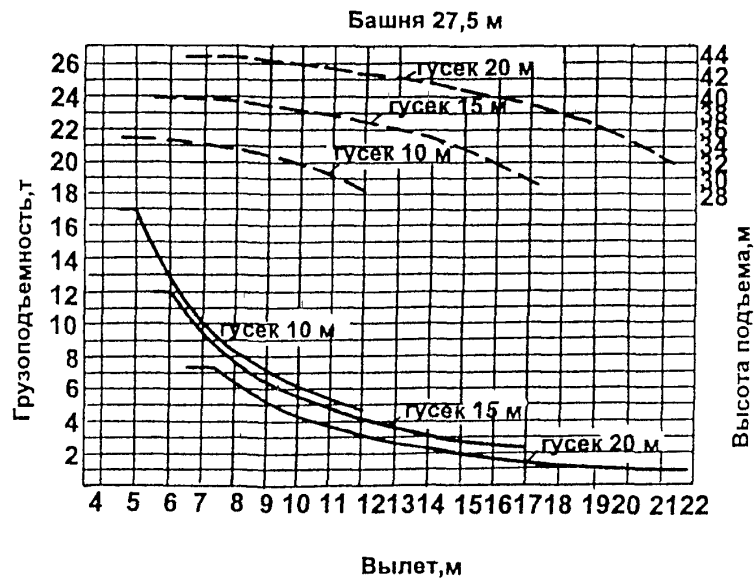
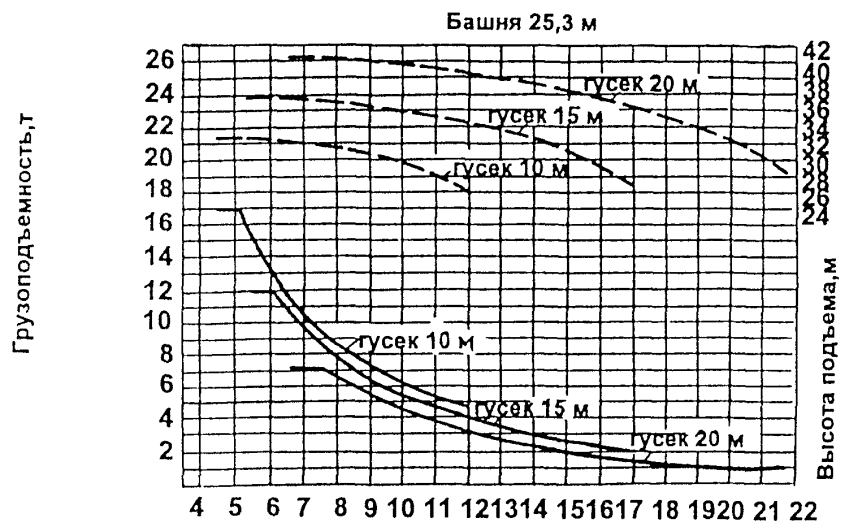

6. ОБЩИЕ СВЕДЕНИЯ И ОСНОВНЫЕ ТЕХНИЧЕСКИЕ ХАРАКТЕРИСТИКИ
КРАНА ДЭК-251

ТИП КРАНА
СТРЕЛОВОЙ САМОХОДНЫЙ
ПОЛНОПОВОРОТНЫЙ НА
ГУСЕНИЧНОМ ХОДУ

ГРУЗОПОДЪЕМНОСТЬ НАИБОЛЬШАЯ, Т 25

ТИП ПРИВОДА
ДИЗЕЛЬ-ЭЛЕКТРИЧЕСКИЙ
ИЛИ ОТ ВНЕШНЕЙ СЕТИ
ТРЕХФАЗНОГО ПЕРЕМЕН-
НОГО ТОКА 220/380 В

ДОПУСТИМЫЕ ПРИ РАБОТЕ КРАНА:
ДАВЛЕНИЕ ВЕТРА, КГ/М² 15
СКОРОСТЬ ВЕТРА НА ВЫСОТЕ ДО 10 М, М/С 15,5

РАБОЧЕЕ ОБОРУДОВАНИЕ
РЕШЕТЧАТАЯ СТРЕЛА СО
ВСТАВКАМИ И ГУСЬКОМ

ДЛИНА СТРЕЛЫ, М 14;19;22,75;24;27,75;32,75

ВСТАВКИ СТРЕЛЫ, М ДЛИНОЙ 5 И 8,75

ДЛИНА ГУСЬКА, М 5

ПОДВЕСКА РАБОЧЕГО ОБОРУДОВАНИЯ ГИБКАЯ

ГРУЗОПОДЪЕМНОСТЬ НАИБОЛЬШАЯ, Т:
ГЛАВНЫЙ ПОДЪЕМ 25
ВСПОМОГАТЕЛЬНЫЙ ПОДЪЕМ 5

ВЫЛЕТ, М:
ГЛАВНЫЙ ПОДЪЕМ 4,75
ВСПОМОГАТЕЛЬНЫЙ ПОДЪЕМ 9,9...12,5

ВЫСОТА ПОДЪЕМА, М:
ГЛАВНЫЙ ПОДЪЕМ 13,5
ВСПОМОГАТЕЛЬНЫЙ ПОДЪЕМ 29,3

ЗАДНИЙ ГАБАРИТ, М 4,14

РАСЧЕТНЫЙ УГОЛ НАКЛОНА КРАНА, ГРАД. 3

УКЛОН, ПРЕОДОЛЕВАЕМЫЙ КРАНОМ, ГРАД. 15

СКОРОСТЬ ПОДЪЕМА, М/МИН

ДЛИНА СТРЕЛЫ, М	14	19	22,75	24	27,75	32,75
ГЛАВНЫЙ ПОДЪЕМ:						
НОРМАЛЬНАЯ	5,10	10	10	10	10	10
МАЛАЯ	0,4	0,8	0,8	0,8	0,8	0,8
ВСПОМОГА- ТЕЛЬНЫЙ ПОДЪЕМ:						
НОРМАЛЬНАЯ	20	20	20	20	20	20
МАЛАЯ	4	4	4	4	4	4

СКОРОСТЬ ПЕРЕДВИЖЕНИЯ, М/МИН:
РАБОЧАЯ 16,7
ТРАНСПОРТНАЯ 16,7

ЧАСТОТА ВРАЩЕНИЯ, ОБ/МИН:
НАИМЕНЬШАЯ 0,3
НАИБОЛЬШАЯ 1

ЗОНА ОБСЛУЖИВАНИЯ, ГРАД. 360

ДЭК-251

СИЛОВАЯ УСТАНОВКА:

ДИЗЕЛЬНАЯ ЭЛЕКТРОСТАНЦИЯ ДЭС-50
 ДВИГАТЕЛЬ Д-108
 МОЩНОСТЬ ДВИГАТЕЛЯ, КВТ 79,5

ЭЛЕКТРИЧЕСКИЙ ТОК ТРЕХФАЗНЫЙ ПЕРЕМЕННЫЙ
 СИЛОВОЙ УСТАНОВКИ

НАПРЯЖЕНИЕ, В 220/380

МОЩНОСТЬ ГЕНЕРАТОРА, КВТ 52

МОЩНОСТЬ ПРИВОДНЫХ ЭЛЕКТРОДВИГАТЕЛЕЙ, КВТ:

ГРУЗОВОЙ ЛЕБЕДКИ 22
 ВСПОМОГАТЕЛЬНОЙ ЛЕБЕДКИ 22
 СТРЕЛОВОЙ ЛЕБЕДКИ 5
 МЕХАНИЗМА ПОВОРОТА 7,5
 МЕХАНИЗМА ХОДА 17x2

СУММАРНАЯ НОМИНАЛЬНАЯ МОЩНОСТЬ
 УСТАНОВЛЕННЫХ ЭЛЕКТРОДВИГАТЕЛЕЙ, КВТ 90,5

СРЕДНЕЕ ДАВЛЕНИЕ НА ГРУНТ, КГ/М²:

НАИМЕНОВАНИЕ	ДЛИНА СТРЕЛЫ, М					
	14	19	22,75	24	27,75	32,75
БЕЗ ГРУЗА	0,69	0,702	0,705	0,71	0,713	0,72
ПРИ РАБОТЕ КРАНА С НАИ- БОЛЬШИМ ГРУ- ЗОМ	1,17	0,99	0,963	0,95	0,921	0,85

НОМЕР КРЮКА ПО ГОСТ 6627-74 И
 ЕГО ГРУЗОПОДЪЕМНОСТЬ:

ГЛАВНЫЙ ПОДЪЕМ 20А; 25 Т
 ВСПОМОГАТЕЛЬНЫЙ ПОДЪЕМ 17А; 5 Т

ПУТИ ТОРМОЖЕНИЯ:

ГЛАВНОГО ПОДЪЕМА, М 0,063
 ВСПОМОГАТЕЛЬНОГО ПОДЪЕМА, М 0,063
 ПОДЪЕМА СТРЕЛЫ, М 0,007
 ПЕРЕДВИЖЕНИЯ, М 0,009
 ВРАЩЕНИЯ КРАНА, ОБОРОТОВ 0,04

РАЗМЕРЫ ХОДОВОГО УСТРОЙСТВА, М:

ДЛИНА 6,39
 ШИРИНА 4,36
 ШИРИНА ТРАКА 0,63

ДОРОЖНЫЙ ПРОСВЕТ, ММ 400

ГАБАРИТНЫЕ РАЗМЕРЫ

В ТРАНСПОРТНОМ ПОЛОЖЕНИИ, М:

ДЛИНА (БЕЗ РАБОЧЕГО ОБОРУДОВАНИЯ) 6,68
 ШИРИНА 4,76
 ВЫСОТА 3,65

МАССА КРАНА, Т 36,2

МАССА РАБОЧЕГО ОБОРУДОВАНИЯ, Т:

СТРЕЛА ДЛИНОЙ 14 М 1,86
 СТРЕЛА ДЛИНОЙ 19 М 2,29
 СТРЕЛА ДЛИНОЙ 22,75 М 2,53
 СТРЕЛА ДЛИНОЙ 24 М 2,72
 СТРЕЛА ДЛИНОЙ 27,75 М 2,96
 СТРЕЛА ДЛИНОЙ 32,75 М 3,47

ГРУЗОВЫСОТНАЯ ХАРАКТЕРИСТИКА КРАНА

ДЛИНА СТРЕЛЫ, М		14	19	22,75	24	27,75	32,75												
ГЛАВНЫЙ ПОДЪЕМ																			
ВЫЛЕТ, М		4,75	10	14	5,4	12	18	6,1	14	21	6,3	14	22	7	16	25	7,9	15	20
ГРУ- ЗО- ПОДЪ- ЕМНО- СТЬ, Т	БЕЗ ГУСЬКА	25	8,1	4,3	14,7	4,9	2,8	13,5	4,5	1,8	12,5	4,4	1,8	10,9	3,3	1,2	7	3,1	1,2
	С ГУСЬ- КОМ	24	7	3,1	14,7	4,7	2	13	4	1,4	12,5	3,6	1	9,3	2,5		6,0	2,3	1
ВЫСОТА ПОДЪЕМА, М		13,5	11,2	7	18,5	15,8	9,6	22,2	18,9	12	23,2	20,4	12,9	26,9	23,3	14,5	31,8	29,6	26,7
ВСПОМОГАТЕЛЬНЫЙ ПОДЪЕМ																			
Н А С Т Р Е Л Е	ВЫЛЕТ, М	5,1	10,4	13,5	5,9	12,7	18,6	6,7	14,6	21,6	6,9	14,6	22,6	7,6	16,7	25,6	8,5	15,6	20,7
	ГРУЗОПОДЪ- ЕМНОСТЬ, Т	5	3	1,8	5	3	1,1	5	2,5	1	5	2,2	1	5	1,7	1	3,8	1,6	0,8
	ВЫСОТА ПОДЪЕМА, М	13,5	11,2	7	18,5	15,8	9,6	22,2	18,9	12	23,2	20,4	12,9	26,9	23,3	14,5	31,8	29,6	26,7
Н А Г У С Ь К Е	ВЫЛЕТ, М	9,9	15,7	18,5	10,9	18,1	23,5	11,5	20	26,5	11,6	20	27,6	12,5	22	28	13,1	20,8	26
	ГРУЗОПОДЪ- ЕМНОСТЬ, Т	5	3	1,8	5	3	1,1	5	2,5	1	5	2,2	1	5	1,7	1	3,8	1,6	0,8
	ВЫСОТА ПОДЪЕМА, М	15,8	11,8	5	20,8	16,3	7,8	24,5	19,4	10,2	25,4	21,2	11,5	29,3	24,1	12,9	35,5	30,5	26,8

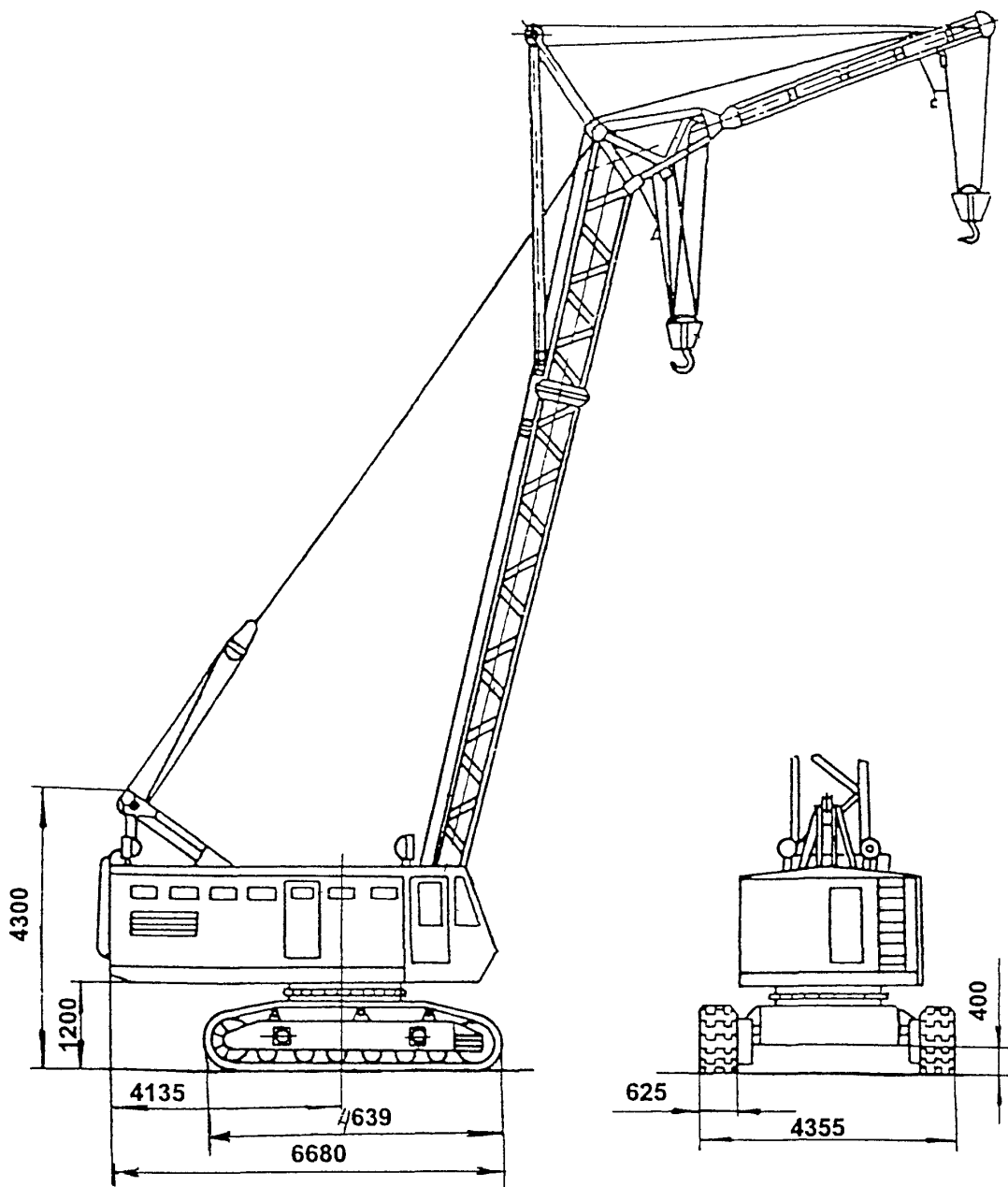

ДЭК - 251

Общий вид крана. Стрела 14м с гуськом 5м

График грузоподъемности и высоты подъема

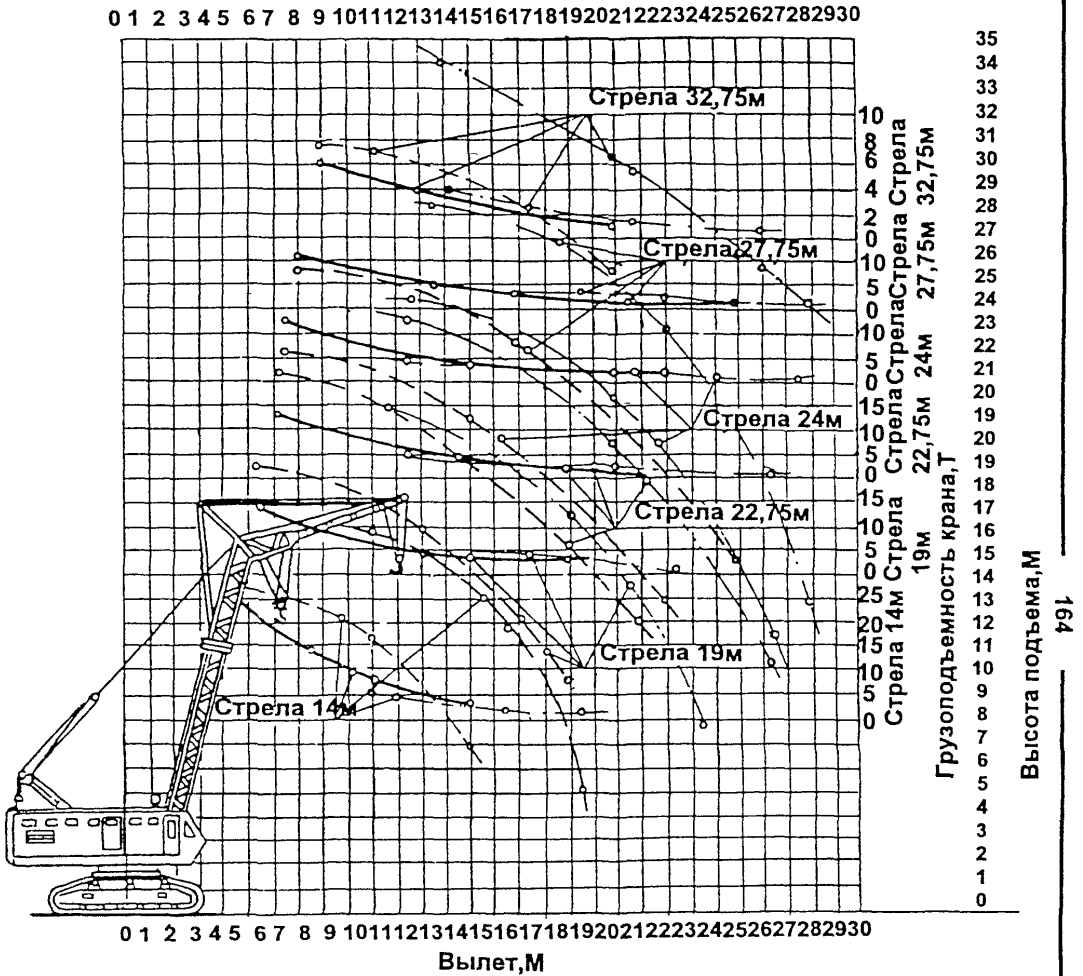

- Грузоподъемность главного подъема
- Грузоподъемность вспомогательного подъема
- Высота главного подъема
- Высота вспомогательного подъема

**7. ОБЩИЕ СВЕДЕНИЯ И ОСНОВНЫЕ ТЕХНИЧЕСКИЕ ХАРАКТЕРИСТИКИ
КРАНА ДЭК-25Г**

ТИП КРАНА	МОНТАЖНЫЙ ПОЛНОПОВОРОТНЫЙ ДИЗЕЛЬ-ЭЛЕКТРИЧЕСКИЙ НА ГУСЕНИЧНОМ ХОДУ
ГРУЗОПОДЪЕМНОСТЬ НАИБОЛЬШАЯ, Т	25
ВЫЛЕТ, М	4
ВЫСОТА ПОДЪЕМА, М	11,5
ТИП ПРИВОДА	ДИЗЕЛЬ-ЭЛЕКТРИЧЕСКИЙ ИЛИ ОТ ВНЕШНЕЙ СЕТИ ТРЕХФАЗНОГО ПЕРЕМЕННОГО ТОКА 220/380 В, ЧАСТОТЫ 50 ГЦ
ПРИВОД МЕХАНИЗМОВ НА ПОВОРОТНОЙ ПЛАТФОРМЕ И МЕХАНИЗМА ПЕРЕДВИЖЕНИЯ	ОТ ИНДИВИДУАЛЬНЫХ ЭЛЕКТРИЧЕСКИХ ДВИГАТЕЛЕЙ
РАБОЧЕЕ ОБОРУДОВАНИЕ	РЕШЕТЧАТАЯ СТРЕЛА ДЛИНОЙ 14;20;26 И 32 М
ПОДВЕСКА СТРЕЛЫ	ГИБКАЯ
ЗАДНИЙ ГАБАРИТ, М	4,17
СКОРОСТЬ ПОДЪЕМА, М/МИН:	
ПРИ СТРЕЛЕ 14 М	8,8
ПРИ СТРЕЛАХ 20, 26 И 32 М	17,6
ЧАСТОТА ВРАЩЕНИЯ, ОБ/МИН	1,5
СКОРОСТЬ ПЕРЕДВИЖЕНИЯ, КМ/Ч	17,6
ЗОНА ОБСЛУЖИВАНИЯ, ГРАД.	360

ГРУЗОВЫСОТНАЯ ХАРАКТЕРИСТИКА

ВЫЛЕТ, М	ГРУЗОПОДЪЕМНОСТЬ, Т	ВЫСОТА ПОДЪЕМА, М
СТРЕЛА 14 М		
4	25	11,5
9	8,2	10,5
14	3,5	6
СТРЕЛА 20 М		
6	12	17,5
12	4	16
17	2,2	12
СТРЕЛА 26 М		
7	9	23,5
12	4	22,5
22	1	15,5
СТРЕЛА 32 М		
8	6	30
11	3,5	29
15	2	28

СИЛОВАЯ УСТАНОВКА КРАНА ДИЗЕЛЬНАЯ ЭЛЕКТРОСТАНЦИЯ
 ДИЗЕЛЬ Д-108 ИЛИ КДМ-100
 МОЩНОСТЬ, Л.С. 100

ГЕНЕРАТОР ТРЕХФАЗНЫЙ, ПЕРЕМЕННОГО
 ТОКА 220/380 В

МОЩНОСТЬ, КВТ 50

ДЭК-25Г

СУММАРНАЯ НОМИНАЛЬНАЯ МОЩНОСТЬ УСТАНОВЛЕННЫХ ЭЛЕКТРОДВИГАТЕЛЕЙ, КВТ	88
НАИБОЛЬШЕЕ ДАВЛЕНИЕ НА ГРУНТ, КГ/М ²	0,69
РАЗМЕРЫ В ТРАНСПОРТНОМ ПОЛОЖЕНИИ, М:	
ДЛИНА (БЕЗ РАБОЧЕГО ОБОРУДОВАНИЯ)	6,65
ШИРИНА	4,4
ВЫСОТА	4,15
МАССА КРАНА, Т	38,6
РАЗМЕРЫ ГУСЕНИЧНОГО ХОДА, М:	
ДЛИНА	4,95
БАЗА	4,06
ШИРИНА	4,4
ШИРИНА ГУСЕНИЦЫ	0,68
НАИБОЛЬШИЙ ПОДЪЕМ, ПРЕОДОЛЕВАЕМЫЙ В ТРАНСПОРТНОМ ПОЛОЖЕНИИ, ГРАД.	15

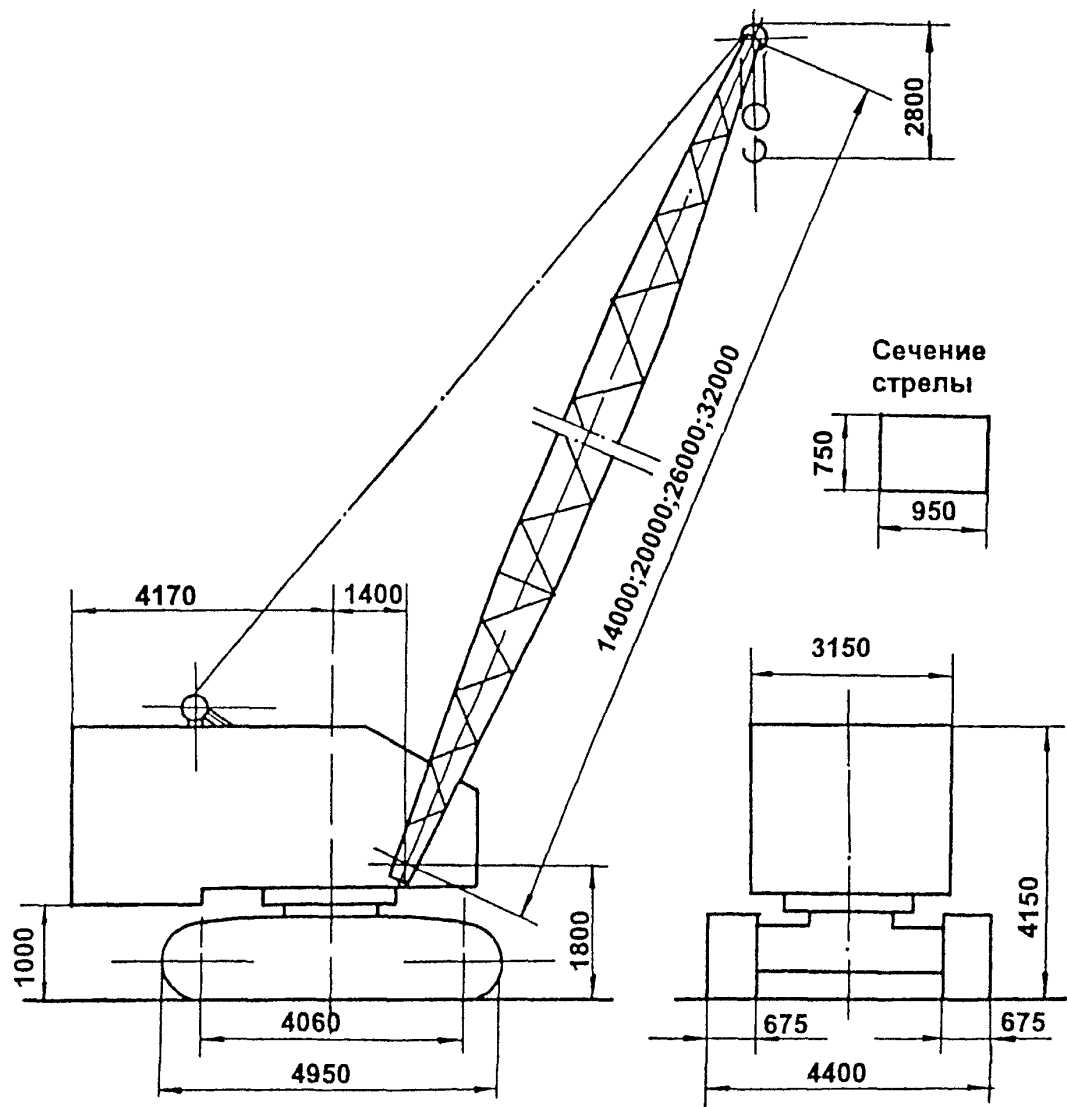

Графики грузоподъемности и высоты подъема

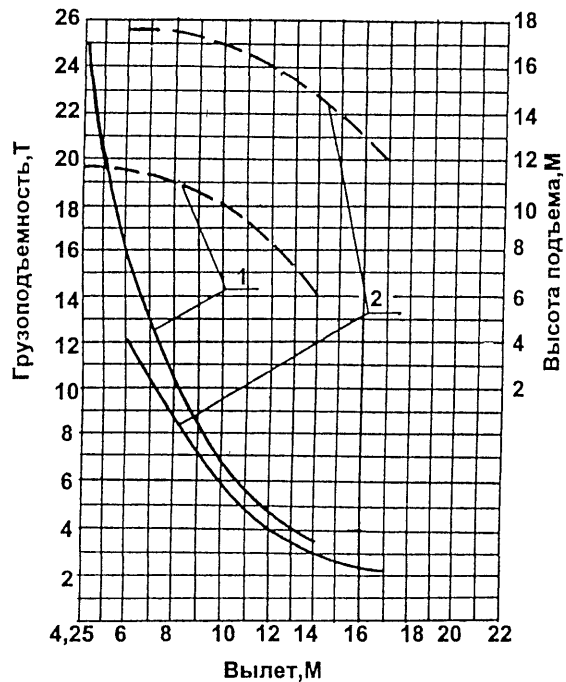

1 - длина стрелы 14м
2 - длина стрелы 20м.

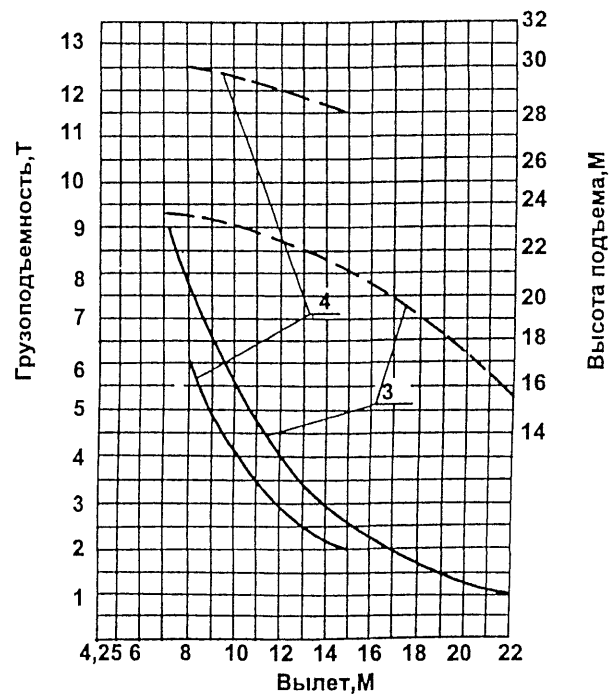

3 - длина стрелы 26м
4 - длина стрелы 32м

**8. ОБЩИЕ СВЕДЕНИЯ И ОСНОВНЫЕ ТЕХНИЧЕСКИЕ ХАРАКТЕРИСТИКИ
КРАНА РДК-250-2**

ТИП КРАНА	МОНТАЖНЫЙ ПОЛНОПОВОРОТНЫЙ ДИЗЕЛЬ-ЭЛЕКТРИЧЕСКИЙ НА ГУСЕНИЧНОМ ХОДУ	ВЫЛЕТ ПРИ НАИМЕНЬШЕЙ ГРУЗОПОДЪЕМНОСТИ, М:	
		ГЛАВНЫЙ ПОДЪЕМ	3,75...4,4
		ВСПОМОГАТЕЛЬНЫЙ ПОДЪЕМ НА СТРЕЛЕ	4,3...11,95
		ВСПОМОГАТЕЛЬНЫЙ ПОДЪЕМ НА ГУСЬКЕ	8,65...13,1
ГРУЗОПОДЪЕМНОСТЬ НАИБОЛЬШАЯ, Т	25	ВЫСОТА ПОДЪЕМА, М:	
ПРИВОД:	ДИЗЕЛЬ-ЭЛЕКТРИЧЕСКИЙ ИЛИ ОТ ВНЕШНЕЙ СЕТИ ТРЕХФАЗНОГО ПЕРЕМЕННОГО ТОКА 220/380 В	ГЛАВНЫЙ ПОДЪЕМ	12,38
МЕХАНИЗМА ПОДЪЕМА	ЭЛЕКТРИЧЕСКИЙ	ВСПОМОГАТЕЛЬНЫЙ ПОДЪЕМ	13,2
МЕХАНИЗМА ПЕРЕДВИЖЕНИЯ	ЭЛЕКТРИЧЕСКИЙ	ВСПОМОГАТЕЛЬНЫЙ ПОДЪЕМ НА ГУСЬКЕ	15,69
МЕХАНИЗМОВ НА ПОВОРОТНОЙ ПЛАТФОРМЕ	ЭЛЕКТРИЧЕСКИЙ	ГЛУБИНА ОПУСКАНИЯ СО СТРЕЛОВЫМ И БАШЕННО-СТРЕЛОВЫМ ОБОРУДОВАНИЕМ, М	5
ДОПУСТИМАЯ СКОРОСТЬ ВЕТРА ПРИ РАБОТЕ КРАНА, М/С	15	ЗАДНИЙ ГАБАРИТ, М	3,9
РАБОЧЕЕ ОБОРУДОВАНИЕ:		РАСЧЕТНЫЙ УГОЛ НАКЛОНА КРАНА, ГРАД.:	
СТРЕЛА	РЕШЕТЧАТАЯ, ДЛИНОЙ 12,5 М; 15,3 М; 17,5 М; 20,3 М; 22,5 М; 25,3 М; 27,5 М; 30,3 М; 32,5 М	В СТРЕЛОВОМ ИСПОЛНЕНИИ	3
ЖЕСТКИЙ ГУСЕК	ДЛИНА 5 М	В БАШЕННО-СТРЕЛОВОМ ИСПОЛНЕНИИ:	
БАШНЯ	РЕШЕТЧАТАЯ ВЫСОТОЙ 12,5 М; 15,3 М; 17,5 М; 20,3 М; 22,5 М; 25,3 М; 27,5 М	ПРИ БАШНЯХ 12,5 М...22,5 М	2
		ПРИ БАШНЯХ 25,3 И 27,5 М	1
МАНЕВРОВЫЙ ГУСЕК	РЕШЕТЧАТЫЙ, ДЛИНОЙ 10 М; 15 М; 20 М.	ДОПУСТИМЫЙ УКЛОН МЕСТНОСТИ ПРИ РАБОТЕ КРАНА:	
ПОДВЕСКА РАБОЧЕГО ОБОРУДОВАНИЯ	ГИБКАЯ	В СТРЕЛОВОМ ИСПОЛНЕНИИ	3
		В БАШЕННО-СТРЕЛОВОМ ИСПОЛНЕНИИ:	
		ПРИ БАШНЯХ 12,5М...22,5М	2
		ПРИ БАШНЯХ 25,3' И 27,5 М	1
ГРУЗОПОДЪЕМНОСТЬ НАИБОЛЬШАЯ НА ОСНОВНОЙ СТРЕЛЕ 12,5 М, Т:		УКЛОН, ПРЕОДОЛЕВАЕМЫЙ КРАНОМ, ГРАД.	10
ГЛАВНЫЙ ПОДЪЕМ	25	ОГРАНИЧЕНИЕ ОДНОВРЕМЕННОСТИ ВЫПОЛНЕНИЯ РАБОЧИХ ОПЕРАЦИЙ	ПЕРЕДВИЖЕНИЕ ИЛИ ВСЕ ДРУГИЕ РАБОЧИЕ ДВИЖЕНИЯ В ПРОИЗВОЛЬНЫХ СОЧЕТАНИЯХ
ВСПОМОГАТЕЛЬНЫЙ ПОДЪЕМ НА СТРЕЛЕ	5		
ВСПОМОГАТЕЛЬНЫЙ ПОДЪЕМ НА ГУСЬКЕ	5		

СКОРОСТЬ РАБОЧИХ ДВИЖЕНИЙ

ХАРАКТЕРИСТИКА	ГЛАВНЫЙ ПОДЪЕМ, М/МИН	ВСПОМОГАТЕЛЬНЫЙ ПОДЪЕМ, М/МИН
СКОРОСТЬ ПОДЪЕМА, М/МИН ПРИ СТРЕЛАХ 12,5;15,3; 17,5;20,3;22,5 И 25,3 М	0,37;7,37	15,7
ПРИ СТРЕЛАХ 27,5;30,3; 32,5 И 35,3 М	0,74;14,74	15,7
СКОРОСТЬ ОПУСКАНИЯ, М/МИН ПРИ СТРЕЛАХ 12,5;15,3; 17,5;20,3;22,5 И 25,3 М	0,4;2,6;7,8	4,5;16
ПРИ СТРЕЛАХ 27,5;30,3; 32,5 И 35,3 М	0,8;5,2; 15,6	4,5;16
СКОРОСТЬ ПОДЪЕМА С БАШЕННО-СТРЕЛОВЫМ ОБОРУДОВАНИЕМ, М/МИН: С МАНЕВРОВЫМ ГУСЬКОМ 10 М	0,37;7,37	
С МАНЕВРОВЫМИ ГУСЬКАМИ 15 И 20 М	0,74;14,74	
СКОРОСТЬ ОПУСКАНИЯ С БАШЕННО-СТРЕЛОВЫМ ОБОРУДОВАНИЕМ, М/МИН: С МАНЕВРОВЫМ ГУСЬКОМ 10 М	0,4;2,6;7,8	
С МАНЕВРОВЫМИ ГУСЬКАМИ 15 И 20 М	0,8;5,2; 15,6	

ВРЕМЯ ПОЛНОГО ИЗМЕНЕНИЯ ВЫЛЕТА

СТРЕЛЫ С ГРУЗОМ, МИН:	
ПРИ СТРЕЛАХ 12,5;15,3;17,5; И 20,3 М	4,2
ПРИ СТРЕЛАХ 22,5 И 25,3 М	3,7
ПРИ СТРЕЛАХ 27,5 И 30,3 М	2,9
ПРИ СТРЕЛАХ 32,5 И 35,3 М	2,2
С МАНЕВРОВЫМИ ГУСЬКАМИ 15 И 20 М	1,21

ЧАСТОТА ВРАЩЕНИЯ, ОБ/МИН

0,27; 1,13*

СКОРОСТЬ ПЕРЕДВИЖЕНИЯ КРАНА, М/МИН:

РАБОЧАЯ	16,6
ТРАНСПОРТНАЯ	19,5

ЗОНА РАБОТЫ, ГРАД.

360

ПУТЬ ТОРМОЖЕНИЯ МЕХАНИЗМА:

ГЛАВНОГО ПОДЪЕМА (БОЛЬШОЙ КРЮК), М	0,06...0,12
ВСПОМОГАТЕЛЬНОГО ПОДЪЕМА НА СТРЕЛЕ (МАЛЫЙ КРЮК), ГРАД.	3**...8***
ВСПОМОГАТЕЛЬНОГО ПОДЪЕМА (НА ГУСЬКЕ), М	0,03...0,1
ПЕРЕДВИЖЕНИЯ, М	0,06...0,1
ПОВОРОТА, ОБОРОТОВ	0,015
ИЗМЕНЕНИЯ ВЫЛЕТА, М	0,015...0,1

МОЩНОСТЬ ПРИВОДНЫХ ЭЛЕКТРОДВИГАТЕЛЕЙ, КВТ:

ГЛАВНОГО ПОДЪЕМА (БОЛЬШОЙ КРЮК)	32
ВСПОМОГАТЕЛЬНОГО ПОДЪЕМА (МАЛЫЙ КРЮК)	3
ВСПОМОГАТЕЛЬНОГО ПОДЪЕМА НА ГУСЬКЕ	15
ПЕРЕДВИЖЕНИЯ	18,5
ИЗМЕНЕНИЯ ВЫЛЕТА	7,5
ПОВОРОТА	1,8/8

СУММАРНАЯ НОМИНАЛЬНАЯ МОЩНОСТЬ

УСТАНОВЛЕННЫХ ЭЛЕКТРОДВИГАТЕЛЕЙ, КВТ 96,3/102,5

* ВРАЩЕНИЕ ПОВОРОТНОЙ ПЛАТФОРМЫ СО СКОРОСТЬЮ 1,13 ОБ/МИН В ИСПОЛНЕНИЯХ КРАНА СО СТРЕЛАМИ И БАШНЯМИ 12,5...27,5М БЕЗ ГРУЗА НА КРЮКЕ

** ПРИ СКОРОСТИ ВРАЩЕНИЯ ПОВОРОТНОЙ ПЛАТФОРМЫ 0,27 ОБ/МИН

*** ПРИ СКОРОСТИ ВРАЩЕНИЯ ПОВОРОТНОЙ ПЛАТФОРМЫ 1,13 ОБ/МИН

РДК-250-2

ГРУЗОВЫСОТНАЯ ХАРАКТЕРИСТИКА КРАНА РДК-250-2 СО СТРЕЛОВЫМ ОБОРУДОВАНИЕМ БЕЗ ЖЕСТКОГО ГУСЬКА

	ДЛИНА СТРЕЛЫ, М	12,5	15,3	17,5	20,3	22,5	25,3	27,5	30,3	32,5	35,3
	УГОЛ НАКЛОНА СТРЕЛЫ К ГОРИЗОН- ЗОНТУ, α_1 , ГРАД.	40... 84,5	40... 84,5	40... 84,5	40... 84,5	45... 84,5	45... 84,5	55... 84,5	55... 84,5	60... 84,5	60... 84,5
Г Л А В Н Ы Й П О Д Ъ Е М	ВЫЛЕТ НАИМЕНЬШИЙ, a_1 , М	3,75... 4,25	4 ... 4,1	4,2... 4,85	4,45... 5,05	4,65... 5,25	4,9... 5,55	5,1... 6,5	5,35... 6,4	5,55... 6,9	5,8... 7,7
	ВЫЛЕТ НАИБОЛЬШИЙ, a_1 , М	12,35	14,5	16,2	18,3	18,7	20,7	18,6	20,20	19,05	20,45
	ГРУЗОПОДЪЕМН. НА НАИМЕНЬШ. ВЫЛЕТЕ, Т	25	25	23	21	19,2	17,2	12,5	12,5	12	10
	ГРУЗОПОДЪЕМН. НА НАИБОЛЬШ. ВЫЛЕТЕ, Т	4,35	2,85	3,3	2,45	2,25	1,7	2,25	1,6	1,7	1,2
	НАИБОЛЬШАЯ ВЫСОТА ПОДЪЕМА, b_1 , М	12,38	15,17	17,36	20,15	22,34	25,13	27,32	30,11	32,3	35,09
	НАИМЕНЬШАЯ ВЫСОТА ПОДЪЕМА, b_1 , М	6,93	8,73	10,14	11,94	14,92	16,9	21,78	24,07	27,51	29,94
	РАССТОЯНИЕ ОТ ГОЛОВКИ СТРЕЛЫ ДО КРЮКА, c_1 , М	2,1	2,1	2,1	2,1	2,1	2,1	2,1	2,1	2,1	2,1
В С П О М О Г А Т П О Д Ъ Е М	ВЫЛЕТ НАИМЕНЬШИЙ, a_2 , М	4,3... 11,95	4,55... 11,85	4,75... 13,6	5... 13,4	5,2... 13,2	5,45... 12,95	5,65... 13,15	5,9... 12,9	6,05... 12,5	6,3... 12
	ВЫЛЕТ НАИБОЛЬШИЙ, a_2 , М	12,95	15,1	16,8	18,95	19,35	21,3	19,2	20,65	19,7	21,1
	ГРУЗОПОДЪЕМН. НА НАИМЕНЬШ. ВЫЛЕТЕ, Т	5	5	5	5	5	5	5	5	5	5
	ГРУЗОПОДЪЕМН. НА НАИБОЛЬШ. ВЫЛЕТЕ, Т	3,95	2,55	3,05	2,3	2,5	1,65	2,05	1,25	1,65	1,2
	НАИБОЛЬШАЯ ВЫСОТА ПОДЪЕМА, b_2 , М	13,2	15,99	18,18	20,97	23,16	25,95	28,14	30,93	33,12	35,91
	НАИМЕНЬШАЯ ВЫСОТА ПОДЪЕМА, b_2 , М	7,27	9,07	10,48	12,28	15,31	17,29	22,28	24,57	28,07	30,5
	РАССТОЯНИЕ ОТ ГОЛОВКИ СТРЕЛЫ ДО КРЮКА, c_2 , М	1,6	1,6	1,6	1,6	1,6	1,6	1,6	1,6	1,6	1,6

ГРУЗОВЫСОТНАЯ ХАРАКТЕРИСТИКА КРАНА РДК-250-2 СО СТРЕЛОВЫМ ОБОРУДОВАНИЕМ С ЖЕСТКИМ ГУСЬКОМ 5 М

	ДЛИНА СТРЕЛЫ, М	12,5	15,3	17,5	20,3	22,5	25,3	27,5	30,3	32,5	35,3
	УГОЛ НАКЛОНА СТРЕЛЫ К ГОРИЗОНТУ, α_1 , ГРАД.	40... 84,5	40... 84,5	40... 84,5	40... 84,5	45... 84,5	45... 84,5	55... 84,5	55... 84,5	60... 84,5	60... 84,5
Г Л А В Н Ы Й П О Д Ъ Е М	ВЫЛЕТ ПРИ НАИБОЛЬШЕЙ ГРУЗОПОДЪЕМНОСТИ, a_1 , М	3,75... 4,25	4 ... 4,1	4,2... 4,85	4,45... 5,05	4,65... 5,25	4,9... 5,55	5,1... 6,5	5,35... 6,4	5,55... 6,9	5,8... 7,7
	ВЫЛЕТ НАИБОЛЬШИЙ, a_1 , М	12,35	14,5	16,2	18,3	18,7	20,7	18,6	20,20	19,05	20,45
	ГРУЗОПОДЪЕМН. НА НАИМЕНЬШ. ВЫЛЕТЕ, Т	25	25	23	21	19,2	17,2	12,5	12,5	12	10
	ГРУЗОПОДЪЕМН. НА НАИБОЛЬШ. ВЫЛЕТЕ, Т	4,35	2,85	3,3	2,45	2,25	1,7	2,25	1,6	1,7	1,2
	НАИБОЛЬШАЯ ВЫСОТА ПОДЪЕМА, b_1 , М	12,38	15,17	17,36	20,15	22,34	25,13	27,32	30,11	32,3	35,09
	НАИМЕНЬШАЯ ВЫСОТА ПОДЪЕМА, b_1 , М	6,93	8,73	10,14	11,94	14,92	16,9	21,78	24,07	27,51	29,94
	РАССТОЯНИЕ ОТ ГОЛОВКИ СТРЕЛЫ ДО КРЮКА, c_1 , М	2,1	2,1	2,1	2,1	2,1	2,1	2,1	2,1	2,1	2,1
В С П О М О Г А Т. П О Д Ъ Е М	ВЫЛЕТ ПРИ НАИБОЛЬШЕЙ ГРУЗОПОДЪЕМНОСТИ, a_2 , М	8,65... 13,1	8,9... 12,95	9,05... 14,6	9,3... 14,35	9,5... 14,1	9,75... 13,85	9,95... 13,7	10,2... 13,55	10,4... 13,35	10,65... 13,15
	ВЫЛЕТ НАИБОЛЬШИЙ, a_2 , М	17,8	19,95	21,6	23,75	24,25	26,25	24,2	25,85	24,65	26,05
	ГРУЗОПОДЪЕМН. НА НАИМЕНЬШ. ВЫЛЕТЕ, Т	5	5	5	5	5	5	5	5	5	5
	ГРУЗОПОДЪЕМН. НА НАИБОЛЬШ. ВЫЛЕТЕ, Т	2,15	1,35	1,75	1,1	0,9	0,5	0,9	0,65	0,6	0,4
	НАИБОЛЬШАЯ ВЫСОТА ПОДЪЕМА, b_2 , М	15,69	18,48	20,67	23,46	23,16	28,44	30,63	33,42	35,61	38,4
	НАИМЕНЬШАЯ ВЫСОТА ПОДЪЕМА, b_2 , М	5,97	7,77	9,18	10,98	14,44	16,42	22,28	24,57	28,51	30,93
	РАССТОЯНИЕ ОТ ГОЛОВКИ СТРЕЛЫ ДО КРЮКА, c_2 , М	1,6	1,6	1,6	1,6	1,6	1,6	1,6	1,6	1,6	1,6

РДК-250-2

ГРУЗОВЫСОТНАЯ ХАРАКТЕРИСТИКА КРАНА РДК-250-2 С БАШЕННО-СТРЕЛОВЫМ ОБОРУДОВАНИЕМ

	ВЫСОТА БАШНИ, М	12,5	15,3	17,5	20,3	22,5	25,3	27,5
	РАССТОЯНИЕ ОТ ГОЛОВКИ МАНЕВРОВОГО ГУСЬКА ДО КРЮКА, С, М	3,4	3,4	3,4	3,4	3,4	3,4	3,4
	УГОЛ НАКЛОНА ГУСЬКА К ОСИ БАШНИ, α , ГРАД.	107... 169,79	107... 169,79	107... 169,79	107... 169,79	107... 169,79	107... 169,79	107... 169,79
МАНЕВР. ГУСЬК 10М	ВЫЛЕТ ПРИ НАИБОЛЬШЕЙ ГРУЗОПОДЪЕМНОСТИ, а, М	4... 4,95	4,1... 4,9	4,2... 4,85	4,3... 4,75	4,35... 4,7	4,35... 4,65	4,55... 5
	ВЫЛЕТ НАИБОЛЬШИЙ, а, М	11,55	11,65	11,75	11,85	11,9	12	12,1
	ГРУЗОПОДЪЕМН. НА НАИМЕНЬШ. ВЫЛЕТЕ, Т	20	20	20	20	20	17	17
	ГРУЗОПОДЪЕМН. НА НАИБОЛЬШ. ВЫЛЕТЕ, Т	6,05	5,8	5,55	5,3	5,05	4,75	4,5
	ВЫСОТА ПОДЪЕМА НАИБОЛЬШАЯ, Ь, М	20,22	23,01	25,21	28,01	30,21	33,01	35,21
	ВЫСОТА ПОДЪЕМА НАИМЕНЬШАЯ, Ь, М	13,03	15,83	18,03	20,83	23,02	25,82	28,02
МАНЕВР. ГУСЬК 15М	ВЫЛЕТ ПРИ НАИБОЛЬШЕЙ ГРУЗОПОДЪЕМНОСТИ, а, М	5,05... 6,2	5,15... 6,15	5,25... 6,1	5,35... 6	5,45... 5,95	5,55... 5,9	5,6... 6,7
	ВЫЛЕТ НАИБОЛЬШИЙ, а, М	16,35	16,45	16,55	16,65	16,75	16,85	16,95
	ГРУЗОПОДЪЕМН. НА НАИМЕНЬШ. ВЫЛЕТЕ, Т	13	13	13	13	13	12	12
	ГРУЗОПОДЪЕМН. НА НАИБОЛЬШ. ВЫЛЕТЕ, Т	2,85	2,7	2,6	2,45	2,35	2,25	2,1
	ВЫСОТА ПОДЪЕМА НАИБОЛЬШАЯ, Ь, М	25,1	27,9	30,1	32,9	35,1	37,9	40,1
	ВЫСОТА ПОДЪЕМА НАИМЕНЬШАЯ, Ь, М	14,32	17,12	19,32	22,12	24,32	27,12	29,32

ГРУЗОВЫСОТНАЯ ХАРАКТЕРИСТИКА КРАНА РДК-250-2 С БАШЕННО-СТРЕЛОВЫМ ОБОРУДОВАНИЕМ
И МАНЕВРОВЫМ ГУСЬКОМ 20М

ВЫСОТА БАШНИ, М	12,5	15,3	17,5	20,3	22,5	25,3	27,5
РАССТОЯНИЕ ОТ ГОЛОВКИ МАНЕВРОВОГО ГУСЬКА ДО КРЮКА, с, М	3,4	3,4	3,4	3,4	3,4	3,4	3,4
УГОЛ НАКЛОНА МАНЕВРОВОГО ГУСЬКА К ОСИ БАШНИ, α , ГРАД.	107... 169,79	107... 169,79	107... 169,79	107... 169,79	107... 169,79	107... 169,79	107... 169,79
ВЫЛЕТ ПРИ НАИБОЛЬШЕЙ ГРУЗОПОДЪЕМНО- СТИ, а, М	6,1 ... 7,6	6,2 ... 7,5	6,3 ... 7,4	6,4 ... 7,3	6,5 ... 7,2	6,6 ... 7,1	6,65... 7,4
ВЫЛЕТ НАИБОЛЬШИЙ, а, М	21,2	21,3	21,4	21,5	21,55	21,65	21,75
ГРУЗОПОДЪЕМН. НА НАИМЕНЬШ. ВЫЛЕТЕ, Т	8	8	8	8	8	7,3	7,3
ГРУЗОПОДЪЕМН. НА НАИБОЛЬШ. ВЫЛЕТЕ, Т	1,3	1,25	1,15	1,05	0,95	0,85	0,75
ВЫСОТА ПОДЪЕМА НАИБОЛЬШАЯ, ь, М	29,99	32,79	34,99	37,79	39,98	42,78	44,98
ВЫСОТА ПОДЪЕМА НАИМЕНЬШАЯ, ь, М	15,62	18,42	20,62	23,41	25,61	28,41	30,61

СИЛОВАЯ УСТАНОВКА:

ДВИГАТЕЛЬ ДИЗЕЛЬ
 ТИП А01-МЕ
 МОЩНОСТЬ, КВТ 74

ГЕНЕРАТОР ТРЕХФАЗНЫЙ ПЕРЕМЕННОГО ТОКА 220/380 В
 СО СТАБИЛИЗИРУЮЩИМ УСТРОЙСТВОМ

МАССА КРАНА (ПОЛНАЯ) И ДАВЛЕНИЕ НА ГРУНТ

ИСПОЛНЕНИЕ КРАНА	МАССА КРАНА, Т	УДЕЛЬНОЕ ДАВЛЕНИЕ НА ГРУНТ КГ/М ²
КРАН БЕЗ РАБОЧЕГО ОБОРУДОВАНИЯ	41,3	0,837
КРАН СО СТРЕЛОЙ 12,5 М БЕЗ ЖЕСТКОГО ГУСЬКА	45,2	0,919
КРАН СО СТРЕЛОЙ 35,3 М БЕЗ ЖЕСТКОГО ГУСЬКА	47,9	0,07
КРАН СО СТРЕЛОЙ 12,5 М С ЖЕСТКИМ ГУСЬКОМ 5 М	45,8	0,928
КРАН СО СТРЕЛОЙ 35,3 М С ЖЕСТКИМ ГУСЬКОМ 5 М	48,5	0,983
КРАН С БАШНЕЙ 12,5 М:		
С МАНЕВРОВЫМ ГУСЬКОМ 10 М	46,9	0,95
С МАНЕВРОВЫМ ГУСЬКОМ 15 М	47,3	0,955
С МАНЕВРОВЫМ ГУСЬКОМ 20 М	47,7	0,066
КРАН С БАШНЕЙ 27,5 М:		
С МАНЕВРОВЫМ ГУСЬКОМ 10 М	48,9	0,99
С МАНЕВРОВЫМ ГУСЬКОМ 15 М	49,3	1
С МАНЕВРОВЫМ ГУСЬКОМ 20 М	49,7	1,01

ГРУЗОПОДЪЕМНОСТЬ КРЮКА, Т:

ГЛАВНОГО ПОДЪЕМА 25
 ВСПОМОГАТЕЛЬНОГО ПОДЪЕМА СТРЕЛЫ 5

МАССА ОСНОВНЫХ ЧАСТЕЙ КРАНА, Т:

ХОДОВАЯ ЧАСТЬ 13
 ПОВОРОТНАЯ ПЛАТФОРМА В СБОРЕ 28,64
 ОСНОВНАЯ СТРЕЛА 1,323
 ГОЛОВКА СТРЕЛЫ 1,211
 КРЮКОВАЯ ОБОЙМА 25 Т 0,383
 КРЮКОВАЯ ОБОЙМА 5 Т 0,122
 ОСНОВНОЙ КОНТРГРУЗ 10,782

РАЗМЕРЫ КРАНА В ТРАНСПОРТНОМ ПОЛОЖЕНИИ, М:

ДЛИНА (БЕЗ РАБОЧЕГО ОБОРУДОВАНИЯ) 6,26
 ШИРИНА 3,23
 ВЫСОТА 4,3

РАЗМЕРЫ ХОДОВОГО УСТРОЙСТВА, М:

ДЛИНА 4,71
 БАЗА 3,77/3,93
 ШИРИНА 3,23
 ШИРИНА ГУСЕНИЧНОЙ ЛЕНТЫ 0,63

ДОРОЖНЫЙ ПРОСВЕТ, М

0,45

Габаритные размеры крана РДК - 250 - 2

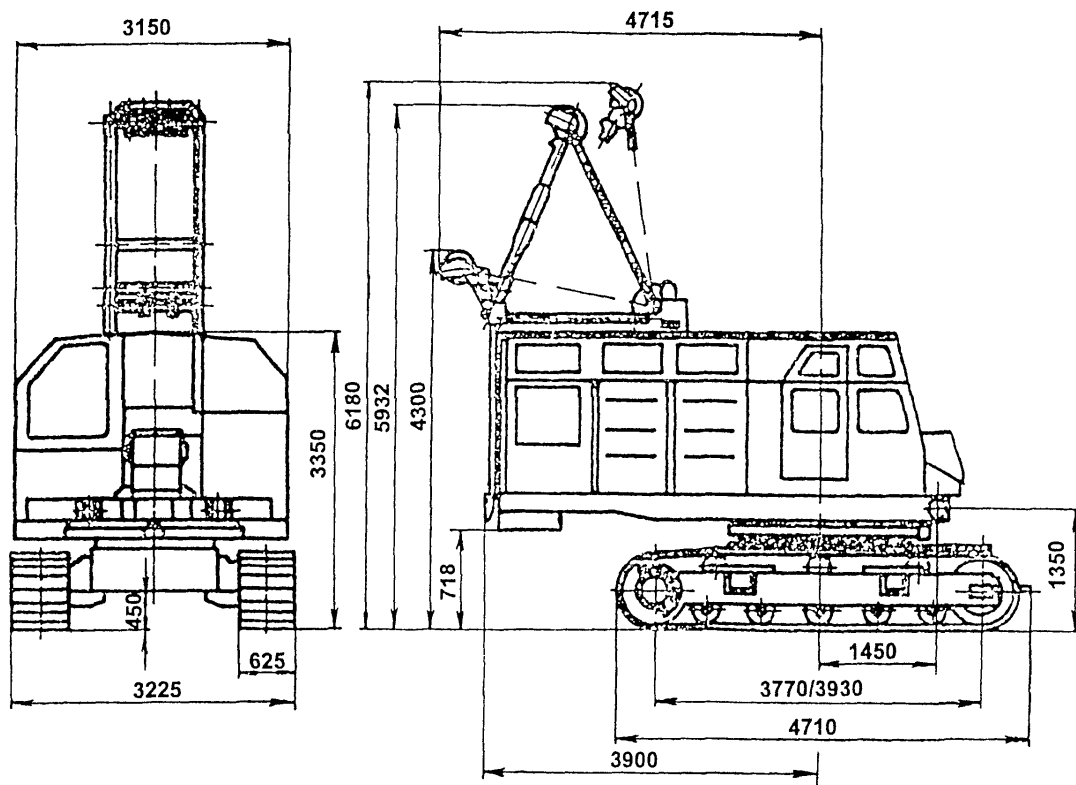

РДК - 250 - 2

Общий вид крана РДК - 250 - 2 без жесткого гуська

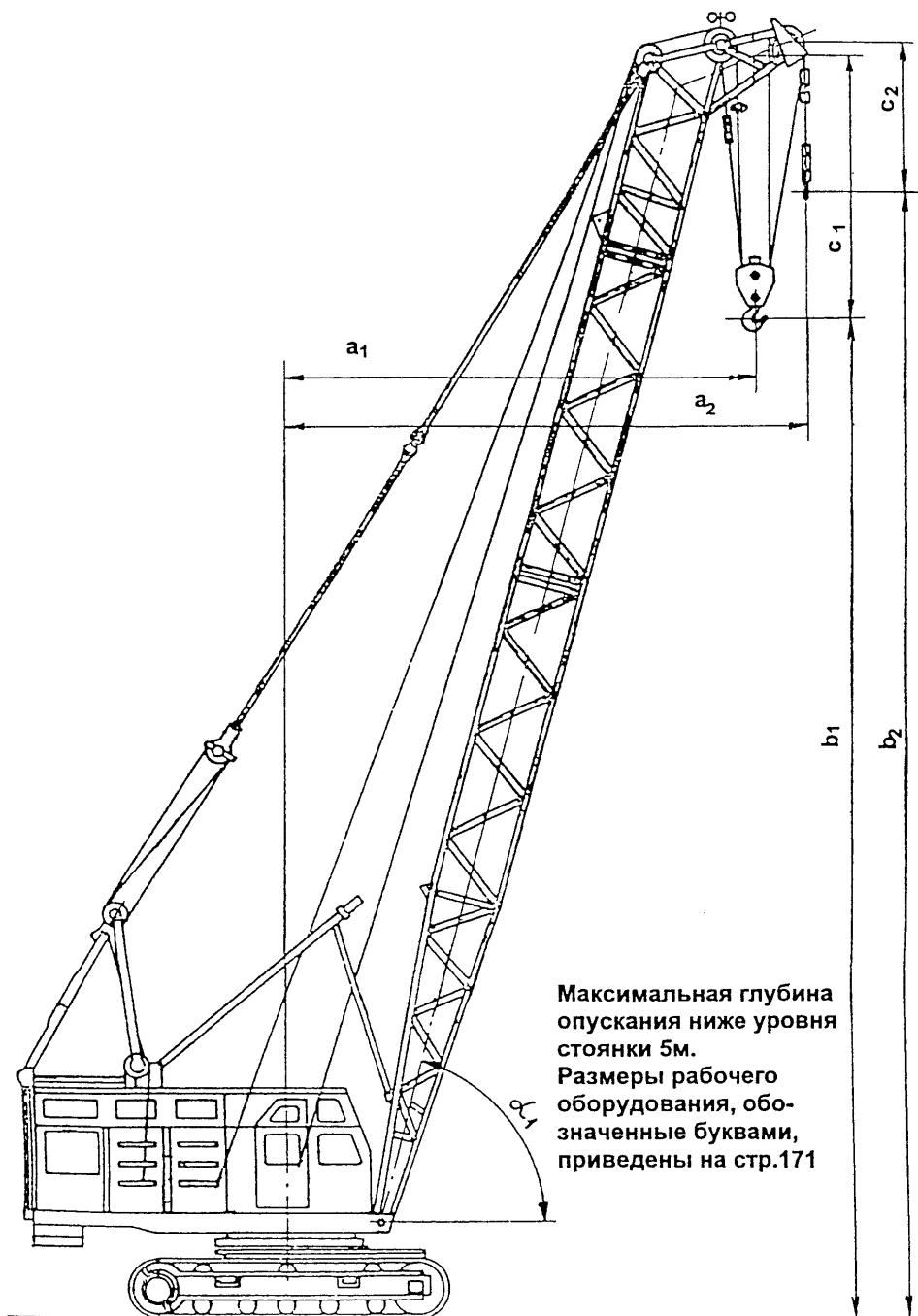

Максимальная глубина
опускания ниже уровня
стоянки 5м.
Размеры рабочего
оборудования, обо-
значенные буквами,
приведены на стр.171

РДК - 250 - 2

Общий вид крана РДК - 250 - 2 с жестким гуськом 5 м

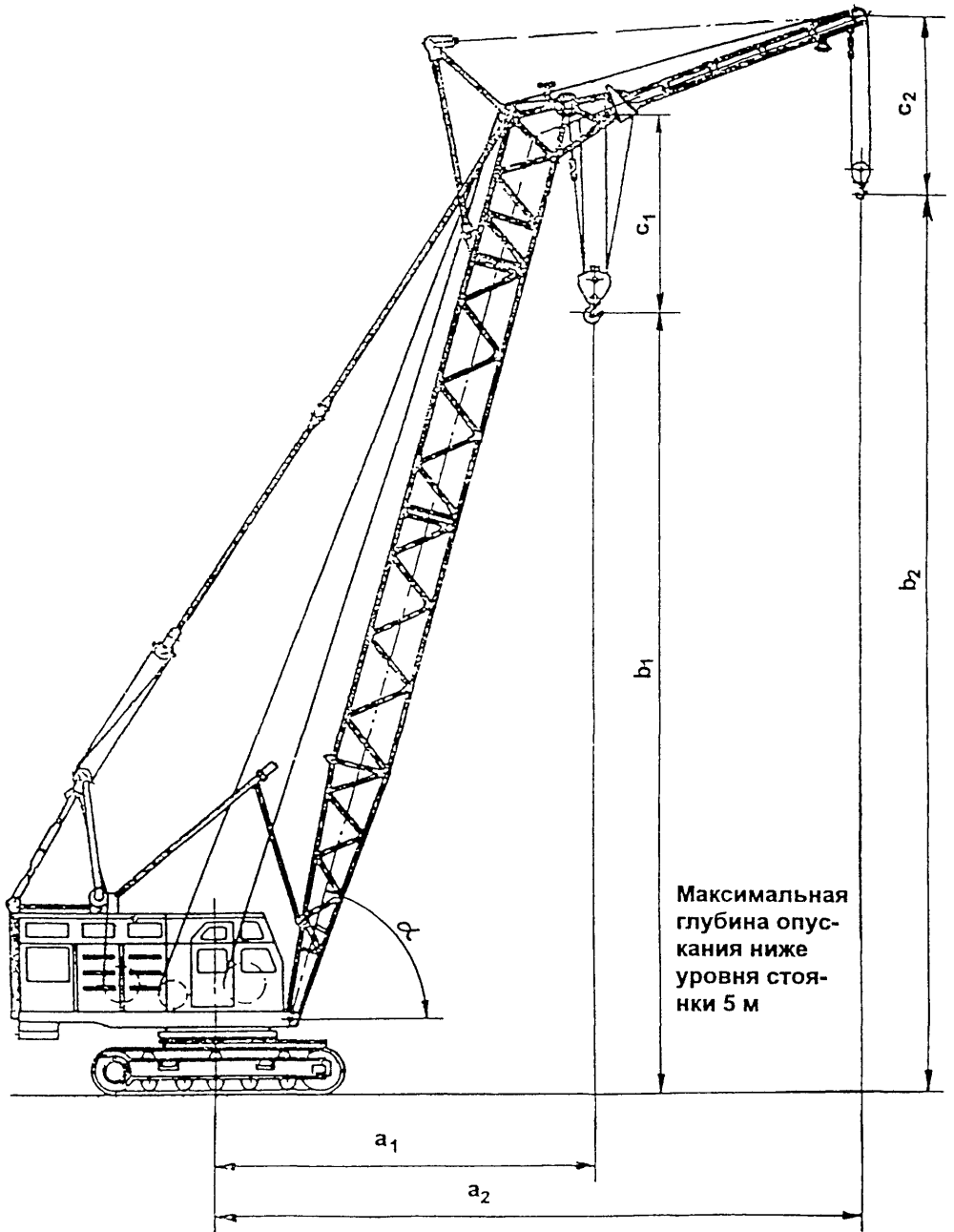

Размеры рабочего оборудования, обозначенные буквами, приведены на стр.172

Общий вид крана РДК - 250 - 2
с башенно-стреловым оборудованием

РДК - 250 - 2

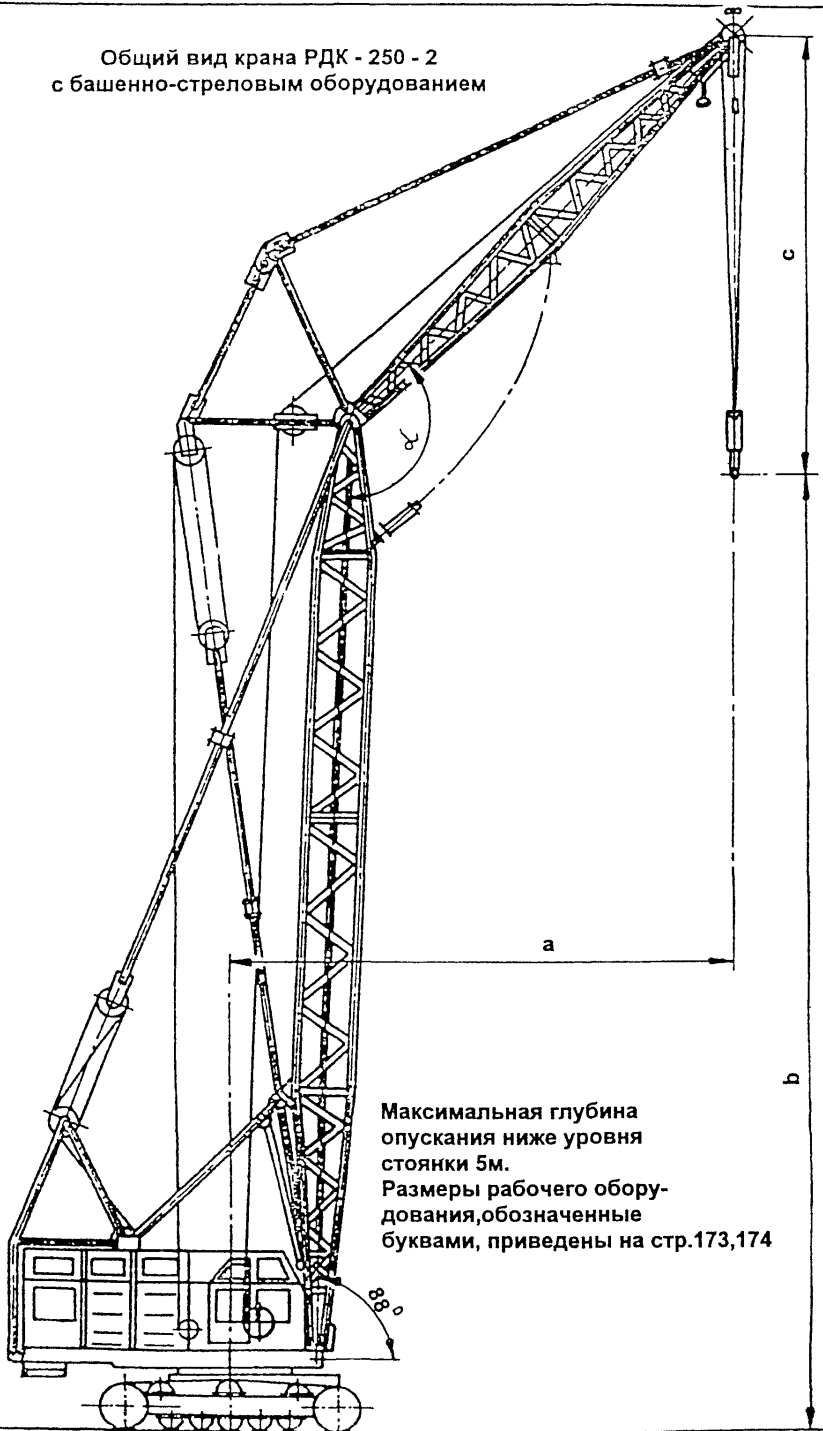

Максимальная глубина
опускания ниже уровня
стоянки 5м.
Размеры рабочего оборудо-
вания, обозначенные
буквами, приведены на стр.173,174

9. ОБЩИЕ СВЕДЕНИЯ И ОСНОВНЫЕ ТЕХНИЧЕСКИЕ ХАРАКТЕРИСТИКИ
КРАНА РДК-400

ТИП КРАНА	МОНТАЖНЫЙ ПОЛНОПОВОРОТНЫЙ ДИЗЕЛЬ-ЭЛЕКТРИЧЕСКИЙ НА ГУСЕНИЧНОМ ХОДУ	СУММАРНАЯ НОМИНАЛЬНАЯ МОЩНОСТЬ ПРИВОДНЫХ ЭЛЕКТРОДВИГАТЕЛЕЙ, КВТ	108,3
ГРУЗОПОДЪЕМНОСТЬ НАИБОЛЬШАЯ НА ОСНОВНОЙ СТРЕЛЕ 16 М, Т:	40	МАССА КРАНА СО СТРЕЛОЙ 16 М, Т	63,3
ПРИВОД:	ДИЗЕЛЬ-ЭЛЕКТРИЧЕСКИЙ ИЛИ ОТ ВНЕШНЕЙ СЕТИ ТРЕХФАЗНОГО ПЕРЕМЕННОГО ТОКА 220/380 В, ЧАСТОТОЙ 50 ГЦ	РАЗМЕРЫ ХОДОВОГО УСТРОЙСТВА, М:	
МЕХАНИЗМОВ НА ПОВОРОТНОЙ ПЛАТФОРМЕ	ЭЛЕКТРИЧЕСКИЙ	ДЛИНА	5,77
МЕХАНИЗМА ПЕРЕДВИЖЕНИЯ	ЭЛЕКТРИЧЕСКИЙ	БАЗА	4,81
		ШИРИНА	4,5
		ШИРИНА ГУСЕНИЧНОЙ ЛЕНТЫ	0,8
РАБОЧЕЕ ОБОРУДОВАНИЕ:		РАЗМЕРЫ КРАНА В ТРАНСПОРТНОМ ПОЛОЖЕНИИ, М:	
СТРЕЛА	РЕШЕТЧАТАЯ ДЛИНОЙ 16;21;26;31;36;41 И 46 М	ДЛИНА (БЕЗ РАБОЧЕГО ОБОРУДОВАНИЯ)	8,27
ЖЕСТКИЙ ГУСЕК	ДЛИНОЙ 6 М	ШИРИНА	4,5
БАШЕННО-СТРЕЛОВОЕ ОБОРУДОВАНИЕ:		ВЫСОТА	3,49
БАШНЯ	РЕШЕТЧАТАЯ ВЫСОТОЙ 16;21;26;31 М		
МАНЕВРОВЫЙ ГУСЕК	РЕШЕТЧАТЫЙ ДЛИНОЙ 10;15;20 И 25 М		
ПОДВЕСКА РАБОЧЕГО ОБОРУДОВАНИЯ	ГИБКАЯ		
ПРЕОДОЛЕВАЕМЫЙ КРАНОМ УКЛОН, ГРАД.	15		
СКОРОСТЬ ПОДЪЕМА (ОПУСКАНИЯ), М/МИН	15,6;16;14,8;17,6		
ЧАСТОТА ВРАЩЕНИЯ, ОБ/МИН	0,3		
ЗОНА РАБОТЫ, ГРАД.	360		

РДК-400

ГРУЗОВЫСОТНАЯ ХАРАКТЕРИСТИКА КРАНА РДК-400
СО СТРЕЛОВЫМ ОБОРУДОВАНИЕМ (БЕЗ ГУСЬКА)

ГРУЗОВЫСОТНАЯ ХАРАКТЕРИСТИКА КРАНА РДК-400
СО СТРЕЛОВЫМ ОБОРУДОВАНИЕМ И ЖЕСТКИМ ГУСЬКОМ 6 М

СТРЕЛОВОЕ ОБОРУДОВАНИЕ	ПАРАМЕТРЫ	ГЛАВНЫЙ ПОДЪЕМ		ВСПОМОГАТ. ПОДЪЕМ		СТРЕЛОВОЕ ОБОРУДОВАНИЕ	ПАРАМЕТРЫ	ГЛАВНЫЙ ПОДЪЕМ		ВСПОМОГАТ. ПОДЪЕМ	
		НАИБОЛЬШИЙ	НАИМЕНЬШИЙ	НАИБОЛЬШИЙ	НАИМЕНЬШИЙ			НАИБОЛЬШИЙ	НАИМЕНЬШИЙ	НАИБОЛЬШИЙ	НАИМЕНЬШИЙ
СТРЕЛА 16 М	ВЫЛЕТ, М ГРУЗОПОДЪЕМНОСТЬ, Т ВЫСОТА ПОДЪЕМА, М	15,15 40 15,65	4,3 7,5 9,2	15,4 8 16,45	4,8 7,7 9,8	СТРЕЛА 16 М С ГУСЬКОМ	ВЫЛЕТ, М ГРУЗОПОДЪЕМНОСТЬ, Т ВЫСОТА ПОДЪЕМА, М	5,15 38,3 15,65	4,3 5,6 9,2	21,4 8 19,4	10 4 8,15
СТРЕЛА 21 М	ВЫЛЕТ, М ГРУЗОПОДЪЕМНОСТЬ, Т ВЫСОТА ПОДЪЕМА, М	19 30 20,9	4,8 5 12,4	19,4 8 21,75	5,15 5,2 12,9	СТРЕЛА 21 М С ГУСЬКОМ	ВЫЛЕТ, М ГРУЗОПОДЪЕМНОСТЬ, Т ВЫСОТА ПОДЪЕМА, М	19 29,4 20,9	4,8 3,8 12,4	25,2 8 24,7	10,4 3 11,35
СТРЕЛА 26 М	ВЫЛЕТ, М ГРУЗОПОДЪЕМНОСТЬ, Т ВЫСОТА ПОДЪЕМА, М	21,3 23 25,9	5,25 3,9 17,45	21,75 8 26,7	5,65 4 17,95	СТРЕЛА 26 М С ГУСЬКОМ	ВЫЛЕТ, М ГРУЗОПОДЪЕМНОСТЬ, Т ВЫСОТА ПОДЪЕМА, М	21,3 21,3 25,9	5,25 2,8 17,45	21,65 8 29,65	10,85 2,2 16,9
СТРЕЛА 31 М	ВЫЛЕТ, М ГРУЗОПОДЪЕМНОСТЬ, Т ВЫСОТА ПОДЪЕМА, М	22,85 18 30,85	5,75 3 22,9	23,3 8 31,7	6,1 3,1 23,5	СТРЕЛА 31 М С ГУСЬКОМ	ВЫЛЕТ, М ГРУЗОПОДЪЕМНОСТЬ, Т ВЫСОТА ПОДЪЕМА, М	22,85 16,4 30,85	5,75 1,8 22,9	29,3 7,5 34,65	11,35 1,5 22,95
СТРЕЛА 36 М	ВЫЛЕТ, М ГРУЗОПОДЪЕМНОСТЬ, Т ВЫСОТА ПОДЪЕМА, М	23,6 13,5 35,85	6,2 2,5 28,8	23,8 8 31	6,1 3,1 23,5	СТРЕЛА 36 М С ГУСЬКОМ	ВЫЛЕТ, М ГРУЗОПОДЪЕМНОСТЬ, Т ВЫСОТА ПОДЪЕМА, М	23,6 12 35,85	6,2 1,4 28,8	30,05 5,9 39,6	11,85 1,2 29,4
СТРЕЛА 41 М	ВЫЛЕТ, М ГРУЗОПОДЪЕМНОСТЬ, Т ВЫСОТА ПОДЪЕМА, М	23,45 10 40,85	6,7 2,4 34,95	23,9 8 41,6	7,1 2,5 35,66	СТРЕЛА 41 М С ГУСЬКОМ	ВЫЛЕТ, М ГРУЗОПОДЪЕМНОСТЬ, Т ВЫСОТА ПОДЪЕМА, М	23,45 8,5 40,85	6,7 1,3 34,95	29,85 4,1 44,65	12,3 1 36,1
СТРЕЛА 46 М	ВЫЛЕТ, М ГРУЗОПОДЪЕМНОСТЬ, Т ВЫСОТА ПОДЪЕМА, М	22,35 7,5 45,8	7,15 2,2 41,25	22,8 8 46,6	7,55 2,2 41,9	СТРЕЛА 46 М С ГУСЬКОМ	ВЫЛЕТ, М ГРУЗОПОДЪЕМНОСТЬ, Т ВЫСОТА ПОДЪЕМА, М	22,35 6 45,8	7,15 1 41,25	28,7 3,1 49,6	12,8 0,8 42,95

ГРУЗОВЫСОТНАЯ ХАРАКТЕРИСТИКА КРАНА РДК-400
С БАШЕННО-СТРЕЛОВЫМ ОБОРУДОВАНИЕМ

БАШЕННО- СТРЕЛОВОЕ ОБОРУДОВАНИЕ	ВЫЛЕТ, М		ГРУЗОПОДЪЕМНОСТЬ, Т		ВЫСОТА ПОДЪЕМА, М	
	НАИБОЛЬ- ШИЙ	НАИМЕНЬ- ШИЙ	НАИБОЛЬ- ШАЯ	НАИМЕНЬ- ШАЯ	НАИБОЛЬ- ШАЯ	НАИМЕНЬ- ШАЯ
БАШНЯ 16 М						
МАНЕВРОВЫЙ ГУСЕК 10 М	11,3	4,2	20	10	24,1	18,2
МАНЕВРОВЫЙ ГУСЕК 15 М	15,9	5,25	13	5,8	29	5,8
МАНЕВРОВЫЙ ГУСЕК 20 М	20,5	6,35	9	3,5	33,9	22
МАНЕВРОВЫЙ ГУСЕК 25 М	25,15	7,4	6,5	1,5	38,75	23,9
БАШНЯ 21М						
МАНЕВРОВЫЙ ГУСЕК 10 М	11,45	4,35	18,5	9,5	29,1	23,2
МАНЕВРОВЫЙ ГУСЕК 15 М	16,1	5,45	12	5,3	34	5,3
МАНЕВРОВЫЙ ГУСЕК 20 М	20,7	6,5	8,5	3,1	38,9	27
МАНЕВРОВЫЙ ГУСЕК 25 М	25,35	7,6	6	1,2	43,75	28,9
БАШНЯ 26 М						
МАНЕВРОВЫЙ ГУСЕК 10 М	11,65	4,55	17	9	34,1	28,2
МАНЕВРОВЫЙ ГУСЕК 15 М	16,25	5,6	11	4,8	39	4,8
МАНЕВРОВЫЙ ГУСЕК 20 М	20,9	6,7	8	2,7	43,9	32
МАНЕВРОВЫЙ ГУСЕК 25 М	25,5	7,75	5,5	0,9	48,8	33,9
БАШНЯ 31 М						
МАНЕВРОВЫЙ ГУСЕК 10 М	11,8	4,7	15,5	8,5	39,1	33,2
МАНЕВРОВЫЙ ГУСЕК 15 М	16,45	5,8	10	4,4	44	4,4
МАНЕВРОВЫЙ ГУСЕК 20 М	21,05	6,85	7,5	2,3	48,9	37
МАНЕВРОВЫЙ ГУСЕК 25 М	25,7	7,95	5	0,6	53,75	38,9

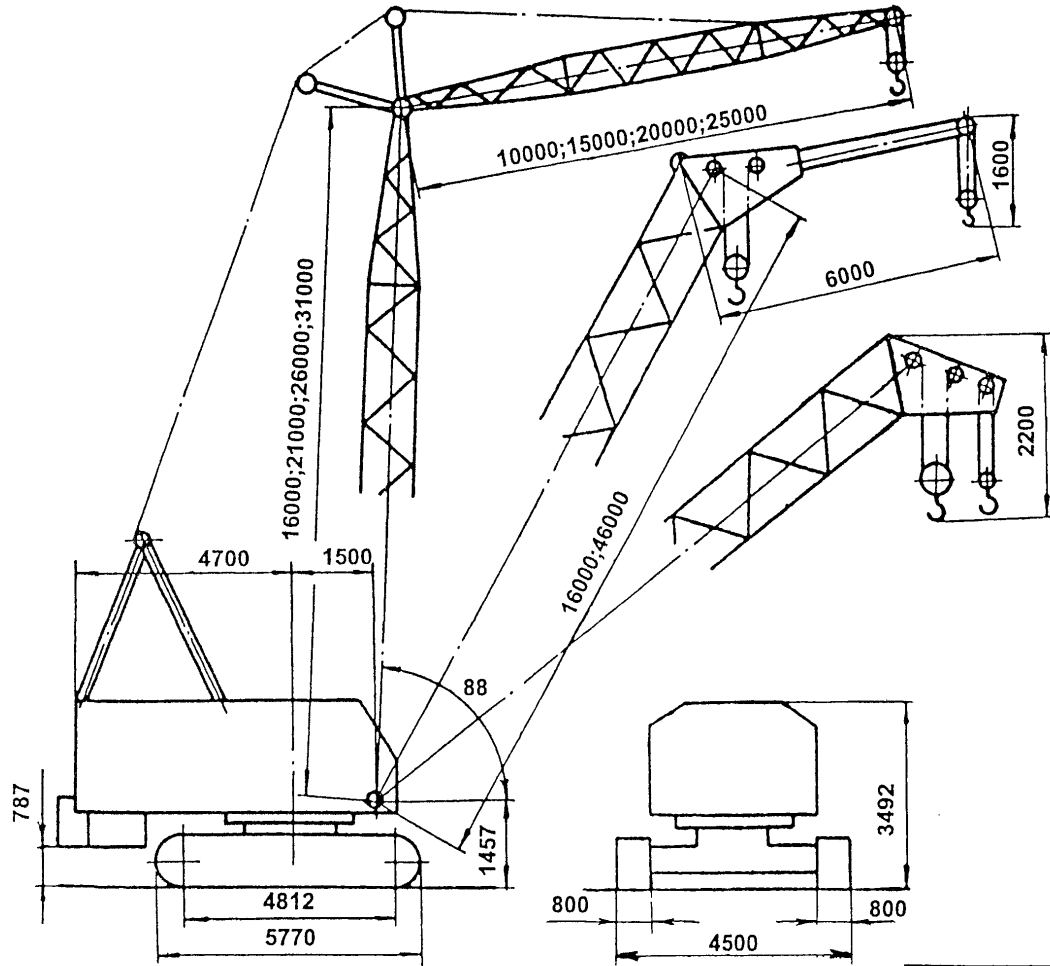

Сечение
стрелы

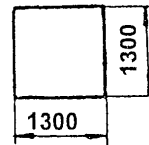

РДК - 400

Графики грузоподъемности и высоты подъема

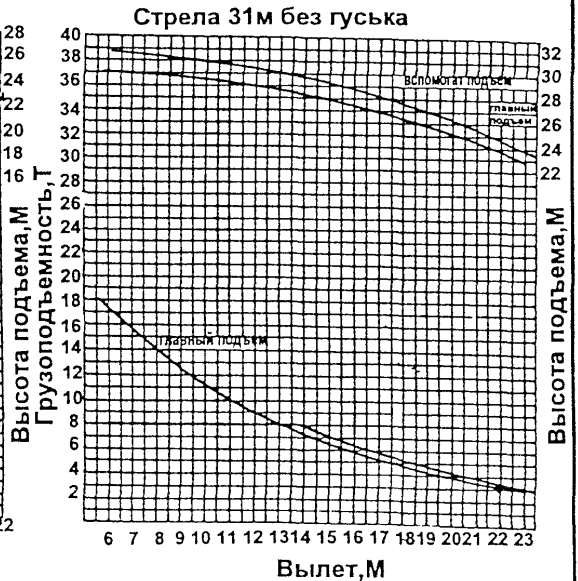
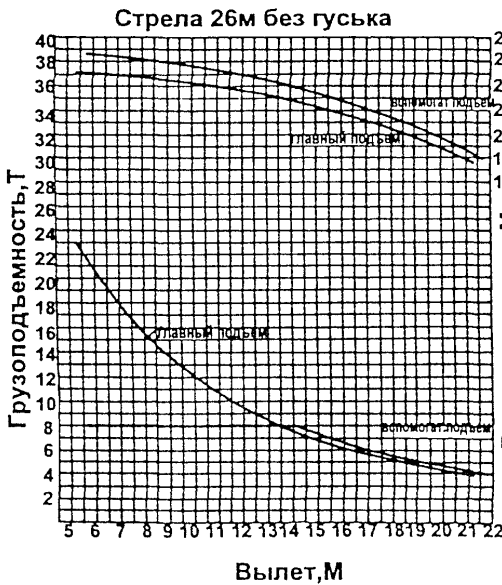
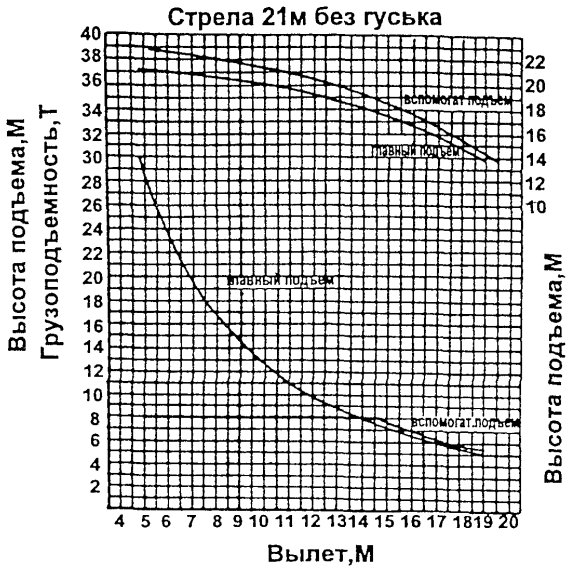
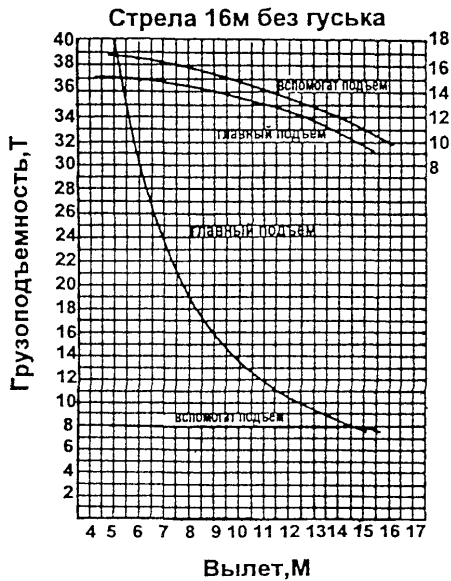

РДК - 400

Графики грузоподъемности и высоты подъема

Стрела 36 м без гуська

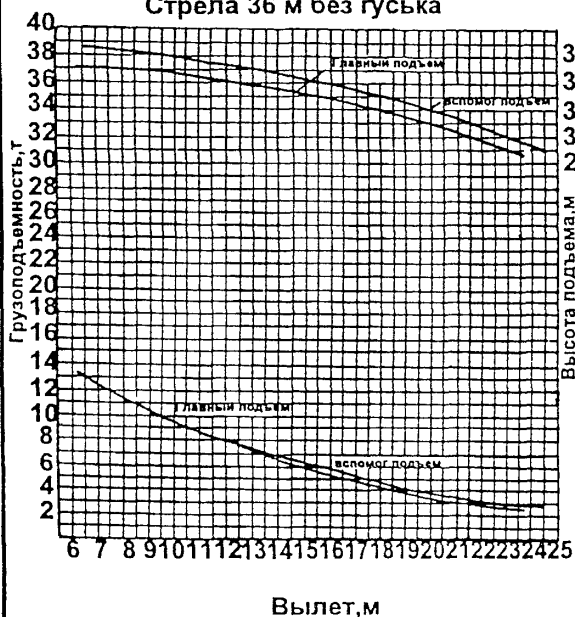

Стрела 41 м без гуська

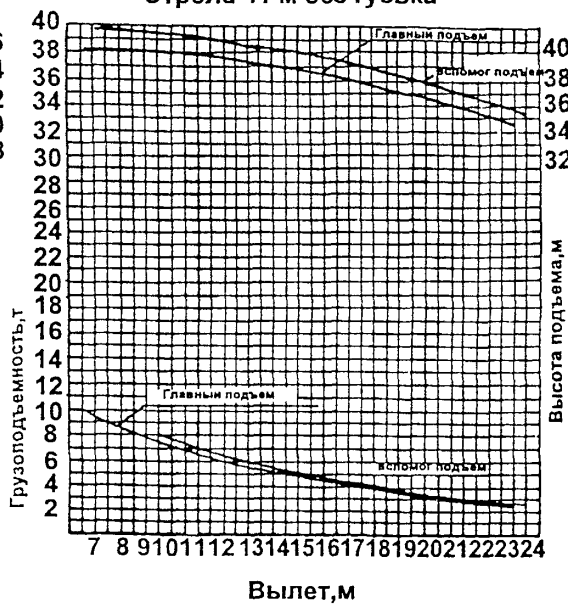

Стрела 46 м без гуська

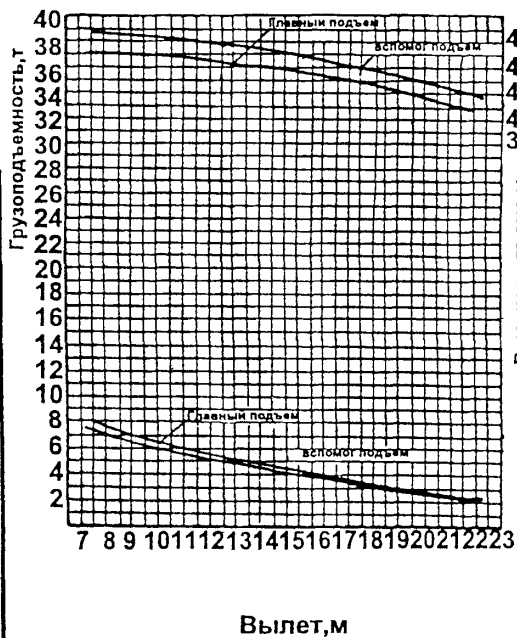

Стрела 16 м с гуськом 6м

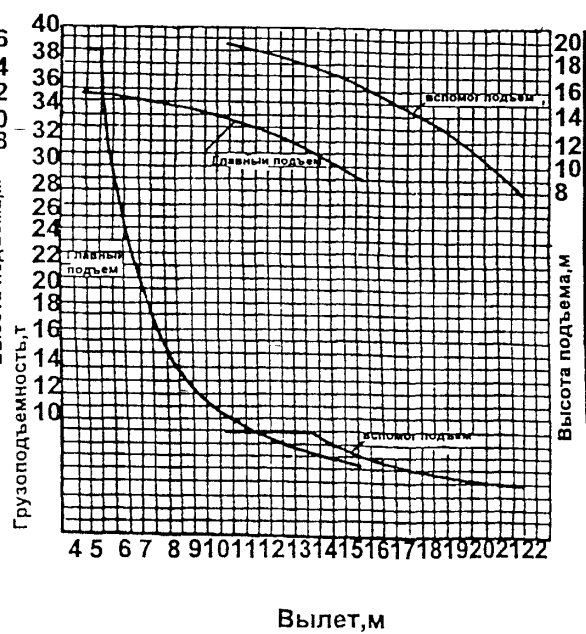

Графики грузоподъемности и высоты подъема

Стрела 36 м с гуськом 6 м
Грузоподъемность, т

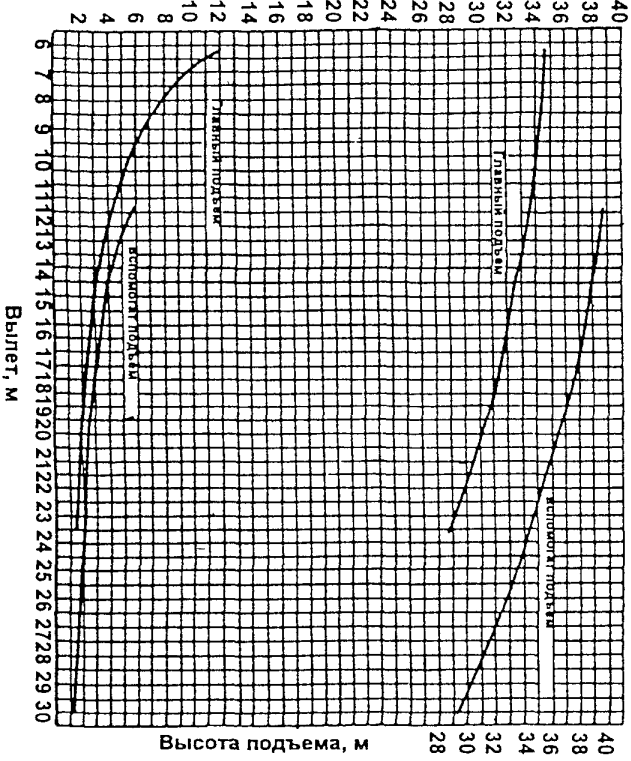

Стрела 31 м с гуськом 6 м
Грузоподъемность, т

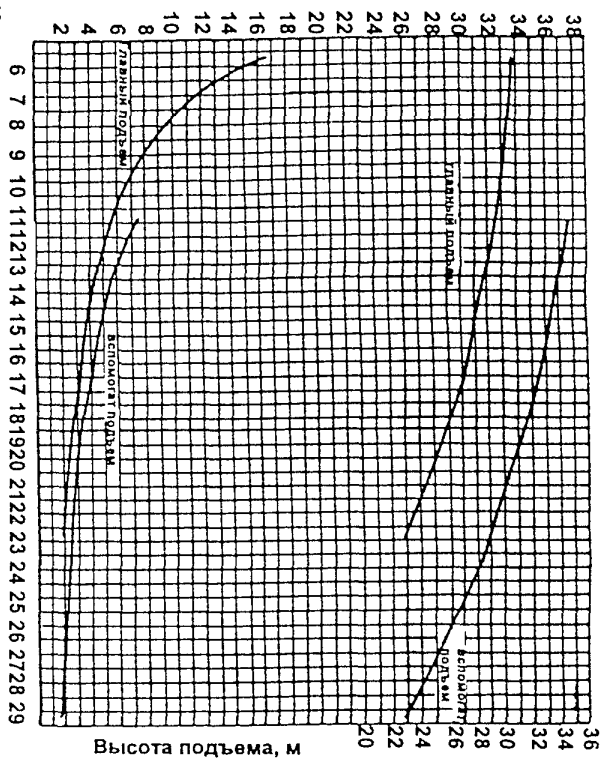

Стрела 26 м с гуськом 6 м

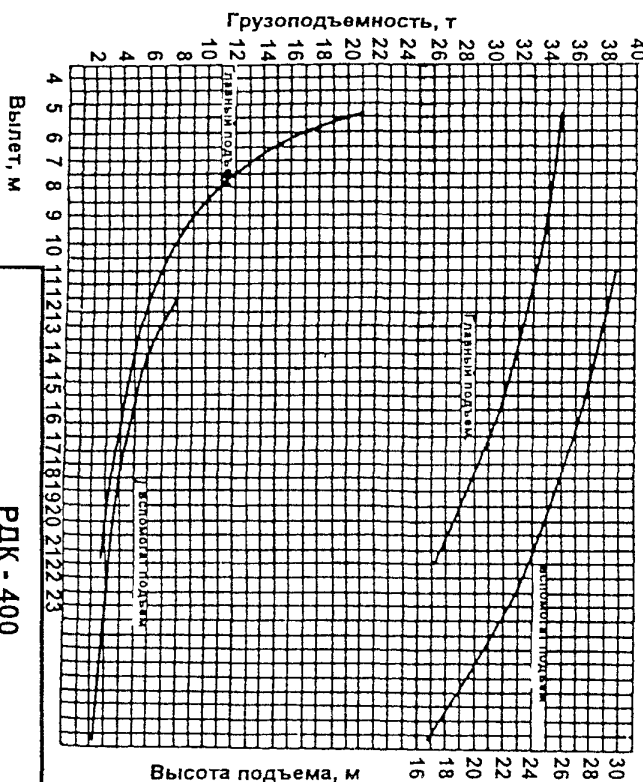

Стрела 21 м с гуськом 6 м

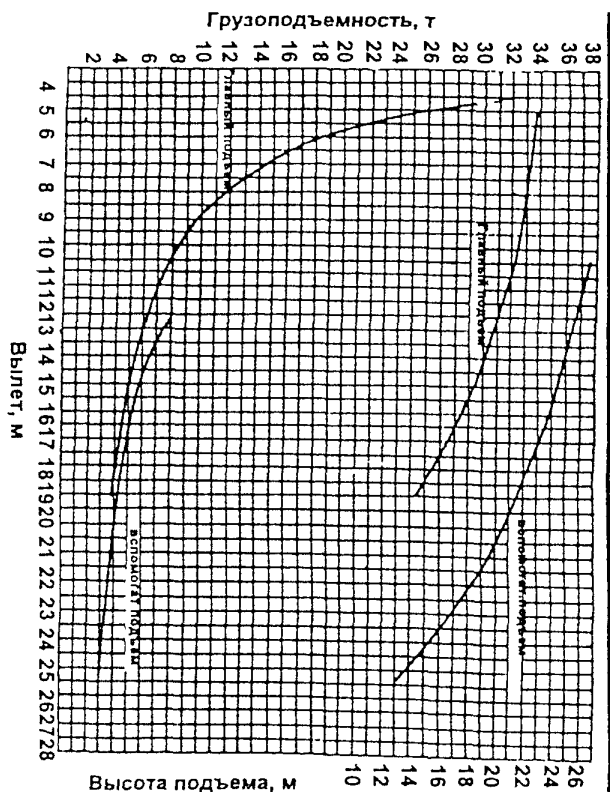

РДК - 400

Стрела 41 м с гуськом 6м

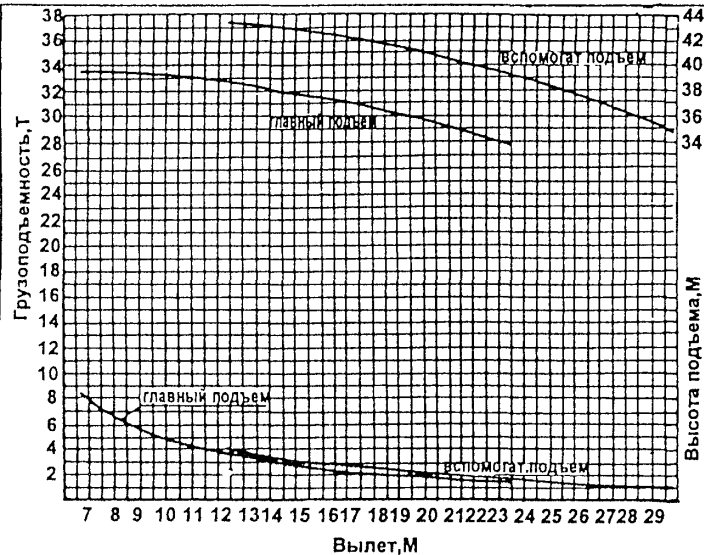

Стрела 46 м с гуськом 6м

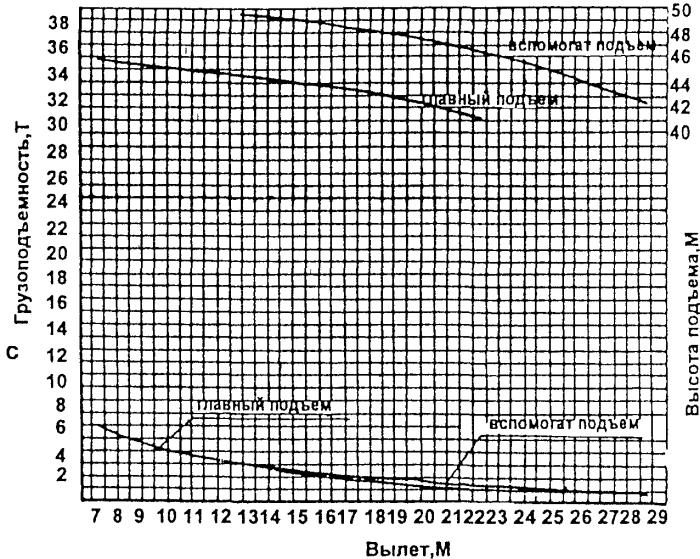

Башня 21м

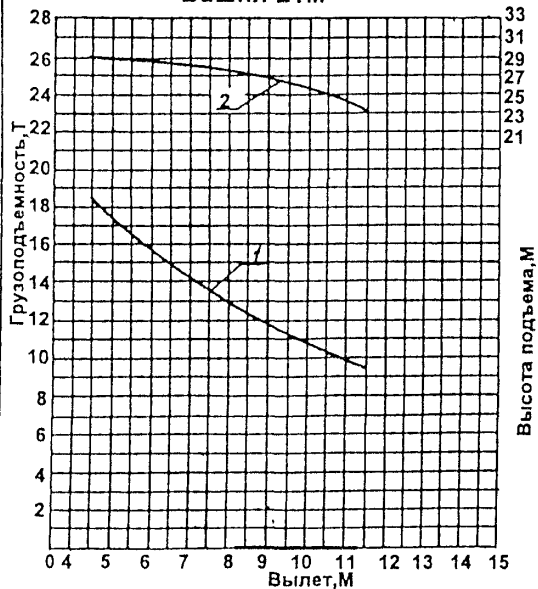

Башня 16м

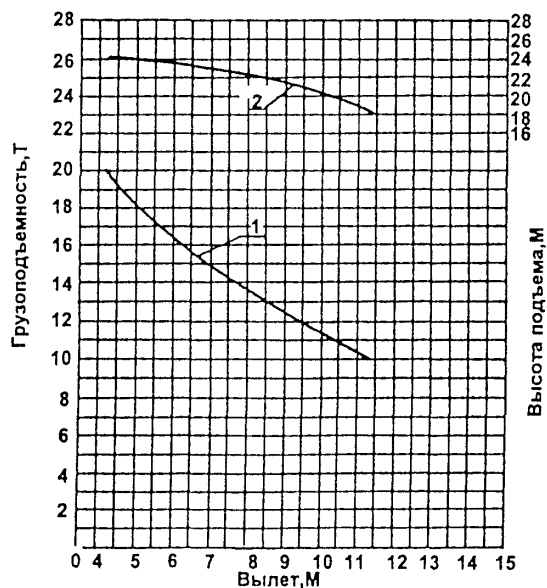

Башенно-стреловое оборудование с гуськом 10м

1 - график грузоподъемности
2 - график высоты подъема

Графики грузоподъемности и высоты подъема с башенно-стреловым оборудованием с маневровым гуськом 10 м

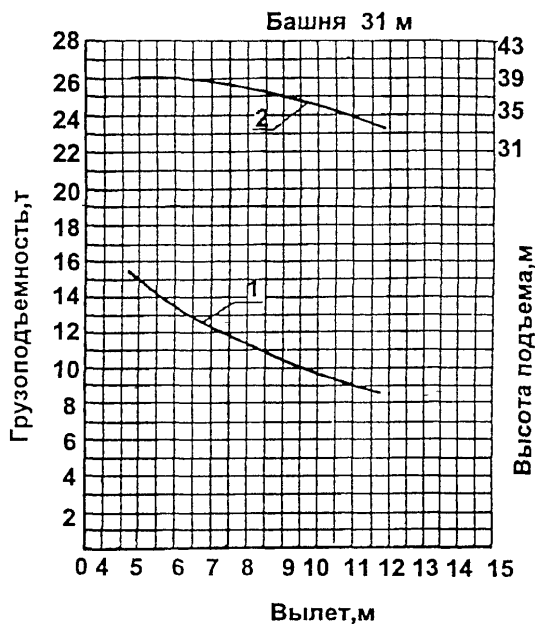
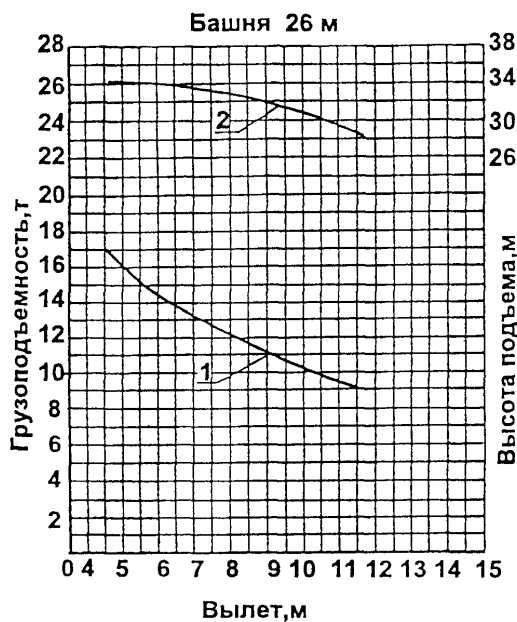

1 - графики грузоподъемности
2 - графики высоты подъема

Графики грузоподъемности и высоты подъема с башенно-стреловым оборудованием с маневровым гуськом 15 м

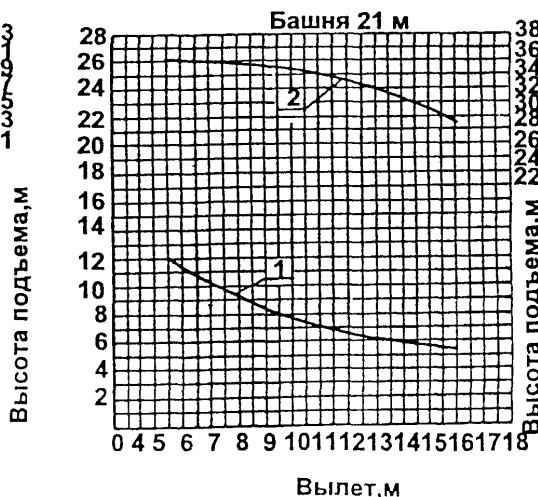
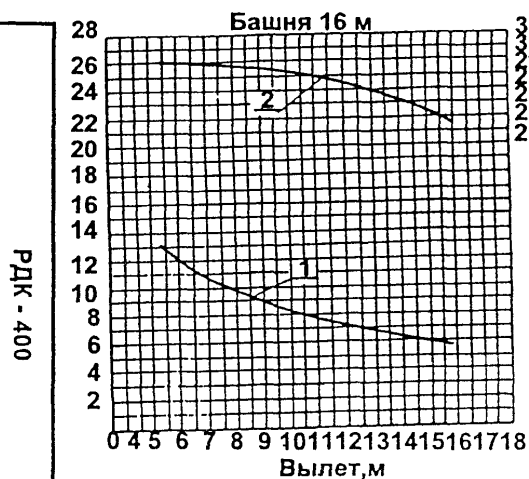

1 - графики грузоподъемности
2 - графики высоты подъема

РДК - 400

Графики грузоподъемности и высоты подъема с башенно-стреловым оборудованием с маневровым гуськом 15 м

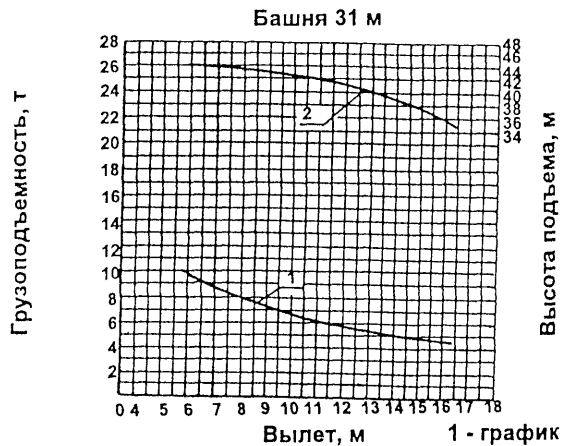
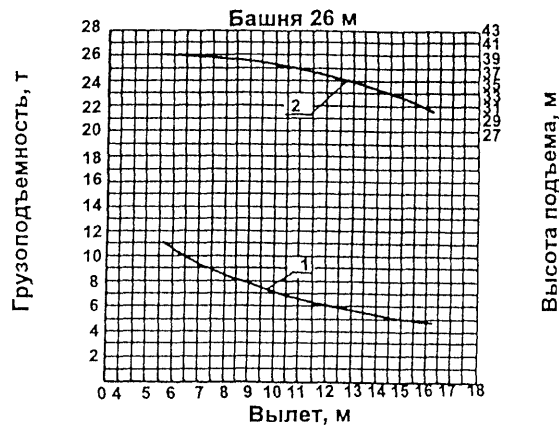

Графики грузоподъемности и высоты подъема с башенно-стреловым оборудованием с маневровым гуськом 20 м

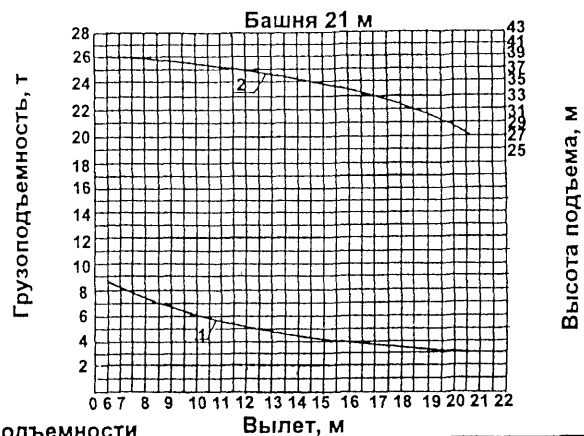
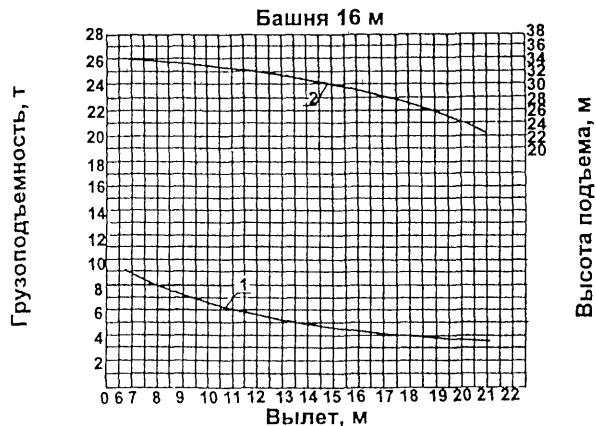

1 - графики грузоподъемности
2 - графики высоты подъема

Графики грузоподъемности и высоты подъема
с башенно-стреловым оборудованием с маневровым гуськом 20 м

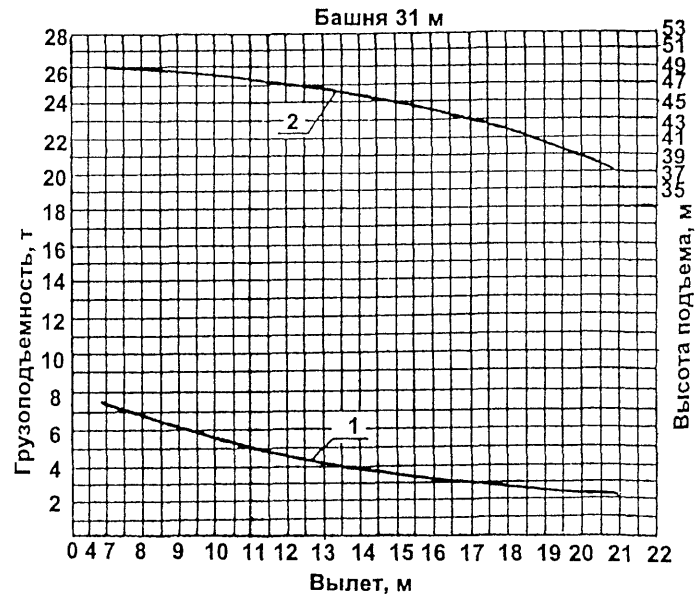
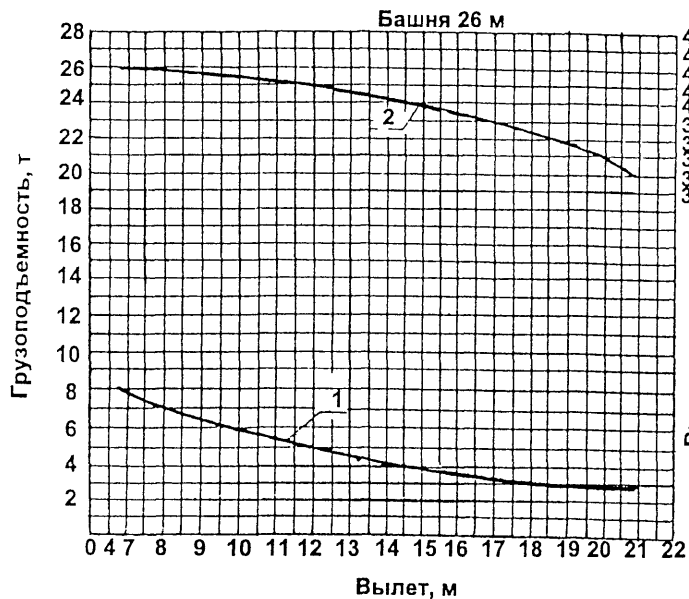

1 - графики грузоподъемности
2 - графики высоты подъема

Графики грузоподъемности и высоты подъема с башенно-стреловым оборудованием с маневровым гуськом 25 м

Башня 16 м

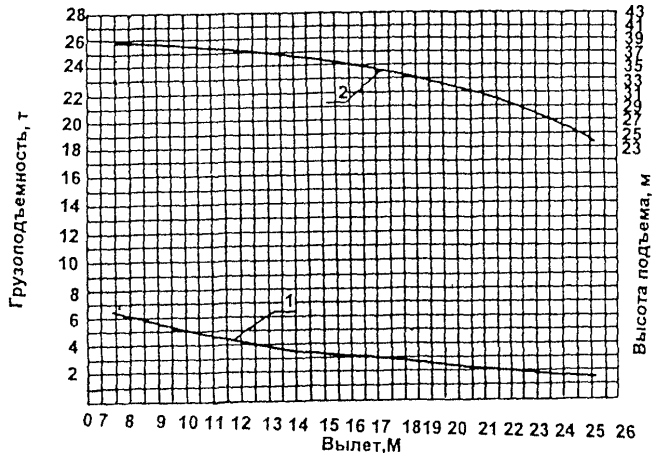

Башня 21 м

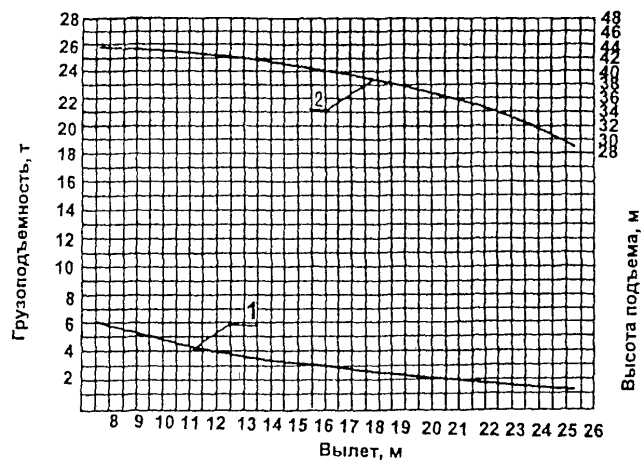

Башня 26 м

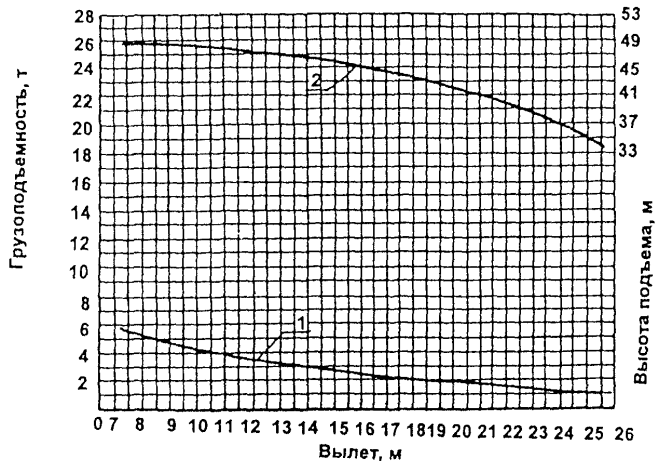

Башня 31 м

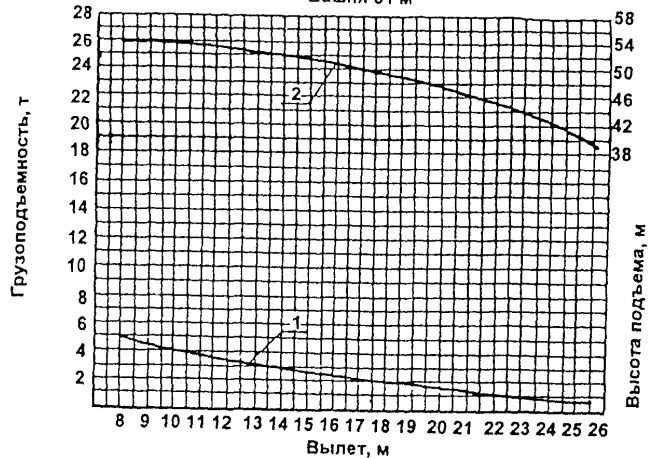

10. ОБЩИЕ СВЕДЕНИЯ И ОСНОВНЫЕ ТЕХНИЧЕСКИЕ ХАРАКТЕРИСТИКИ
КРАНА ДЭК-50

ТИП КРАНА	МОНТАЖНЫЙ ПОЛНОПОВОРОТНЫЙ ДИЗЕЛЬ-ЭЛЕКТРИЧЕСКИЙ НА ГУСЕНИЧНОМ ХОДУ	ПРЕОДОЛЕВАЕМЫЙ УКЛОН, ГРАД.	10
		ЗАДНИЙ ГАБАРИТ, М	5
ПРИВОД:	ДИЗЕЛЬ-ЭЛЕКТРИЧЕСКИЙ ИЛИ ОТ ВНЕШНЕЙ СЕТИ ТРЕХФАЗНОГО ПЕРЕМЕННОГО ТОКА 220/380 В, ЧАСТОТОЙ 50 ГЦ	СКОРОСТЬ ПОДЪЕМА, М/МИН:	
		ГЛАВНЫЙ ПОДЪЕМ	5,3; 2,04
		ВСПОМОГАТЕЛЬНЫЙ ПОДЪЕМ	17,3
МЕХАНИЗМОВ НА ПОВО- РОТНОЙ ПЛАТФОРМЕ	ЭЛЕКТРИЧЕСКИЙ	СКОРОСТЬ ОПУСКАНИЯ, М/МИН:	
МЕХАНИЗМА ПЕРЕДВИЖЕНИЯ	ЭЛЕКТРИЧЕСКИЙ	ГЛАВНЫЙ ПОДЪЕМ	1,2; 2,04
		ВСПОМОГАТЕЛЬНЫЙ ПОДЪЕМ	5,28
РАБОЧЕЕ ОБОРУДОВАНИЕ	СТРЕЛА С ГУСЬКОМ, БАШЕННО-СТРЕЛОВОЕ ОБОРУДОВАНИЕ	ЧАСТОТА ВРАЩЕНИЯ, ОБ/МИН	0,3
СТРЕЛА	РЕШЕТЧАТАЯ ДЛИНОЙ 15;30 И 40 М	СКОРОСТЬ ПЕРЕДВИЖЕНИЯ, КМ/Ч:	
ГУСЕК	ДЛИНОЙ 10 М	РАБОЧАЯ	0,43
БАШНЯ	РЕШЕТЧАТАЯ ВЫСОТОЙ 30 М	ТРАНСПОРТНАЯ	0,43
СТРЕЛА МАНЕВРОВАЯ	ДЛИНОЙ 24 М	ЗОНА РАБОТЫ, ГРАД.	360
ПОДВЕСКА РАБОЧЕГО ОБОРУДОВАНИЯ	ГИБКАЯ	МОЩНОСТЬ ГЕНЕРАТОРА, КВТ	72
ГРУЗОПОДЪЕМНОСТЬ, Т:		МОЩНОСТЬ ПРИВОДНЫХ ЭЛЕКТРОДВИГАТЕЛЕЙ, КВТ:	
ГЛАВНЫЙ ПОДЪЕМ	50	ГЛАВНЫЙ ПОДЪЕМ	45
ВСПОМОГАТЕЛЬНЫЙ ПОДЪЕМ	7	ВСПОМОГАТЕЛЬНЫЙ ПОДЪЕМ	16
ВЫЛЕТ, М:		СТРЕЛОВАЯ ЛЕБЕДКА	16
ГЛАВНЫЙ ПОДЪЕМ	6	МЕХАНИЗМ ПОВОРОТА	5
ВСПОМОГАТЕЛЬНЫЙ ПОДЪЕМ	13,8	МЕХАНИЗМ ПЕРЕДВИЖЕНИЯ	22 x 2
ВЫСОТА ПОДЪЕМА, М:		МАССА КРАНА В РАБОЧЕМ СОСТОЯНИИ, Т	90,8
ГЛАВНЫЙ ПОДЪЕМ	13,3	МАССА ПРОТИВОВЕСА, Т	21,1
ВСПОМОГАТЕЛЬНЫЙ ПОДЪЕМ	20,7	ДАВЛЕНИЕ НА ГРУНТ, КГ/М ² :	
ГРУЗОПОДЪЕМНОСТЬ ПРИ ПЕРЕДВИЖЕНИИ, Т	50	ПРИ РАБОТЕ	1,75
		ПРИ ДВИЖЕНИИ БЕЗ ГРУЗА	1,13

ДЭК-50

ГРУЗОВЫСОТНАЯ ХАРАКТЕРИСТИКА КРАНА ДЭК-50
СО СТРЕЛОВЫМ И БАШЕННО-СТРЕЛОВЫМ ОБОРУДОВАНИЕМ

РАБО- ЧЕЕ ОБО- РУ- ДОВА- НИЕ	ГЛАВНЫЙ ПОДЪЕМ			ВСПОМОГАТЕЛЬНЫЙ ПОДЪЕМ			
	ВЫ- ЛЕТ, М	ГРУЗОПОДЪ- ЕМНОСТЬ, Т		ВЫСО- ТА ПОДЪ- ЕМА, М	ВЫ- ЛЕТ, М	ГРУ- ЗО- ПОДЪ- ЕМ- НОСТЬ Т	ВЫСО- ТА ПОДЪ- ЕМА, М
		БЕЗ ГУСЬ- КА	С ГУСЬ- КОМ 10 М				
СТРЕ- ЛА 15 М	6	50	47	13,3	13,8	7	20,7
	9	28	25	12,2	18	7	17,4
	12	18,3	15,3	10,3	21,8	7	13
	14	14,8	11,8	8,2	24	7	9,9
СТРЕ- ЛА 30 М	8	30	27	28,2	15,4	7	36,2
	11,8	18	15	27	20	7	34
	16	11,8	8,8	25,2	25	5,5	30,7
	26	5,4	2,4	16,8	36	2,2	18
СТРЕ- ЛА 40 М	10	15	12	38,6	17,2	7	45,1
	12,4	15	12	38,1	21,6	5,5	44,2
	29,3	3,7	0,7	28,7	29,6	3,1	39,1
	34	2,6	0,3	23,7	39	1	30,7
БАШНЯ С МА- НЕВ- РОВОЙ СТРЕ- ЛОЙ 24 М					15,6	10	49,9
					17	9	49,1
					24	5,8	42,4
					28	5	30

РАЗМЕРЫ ХОДОВОГО УСТРОЙСТВА, М:

ДЛИНА	6
БАЗА	4,85
ШИРИНА	5,1
ШИРИНА ГУСЕНИЧНОЙ ЛЕНТЫ	0,8

РАЗМЕРЫ КРАНА В ТРАНСПОРТНОМ ПОЛОЖЕНИИ, М:

ДЛИНА БЕЗ РАБОЧЕГО ОБОРУДОВАНИЯ	8
ШИРИНА	5,1
ВЫСОТА	3,84

СИЛОВАЯ УСТАНОВКА КРАНА:

ДИЗЕЛЬ	К-661М
МОЩНОСТЬ, КВТ	85

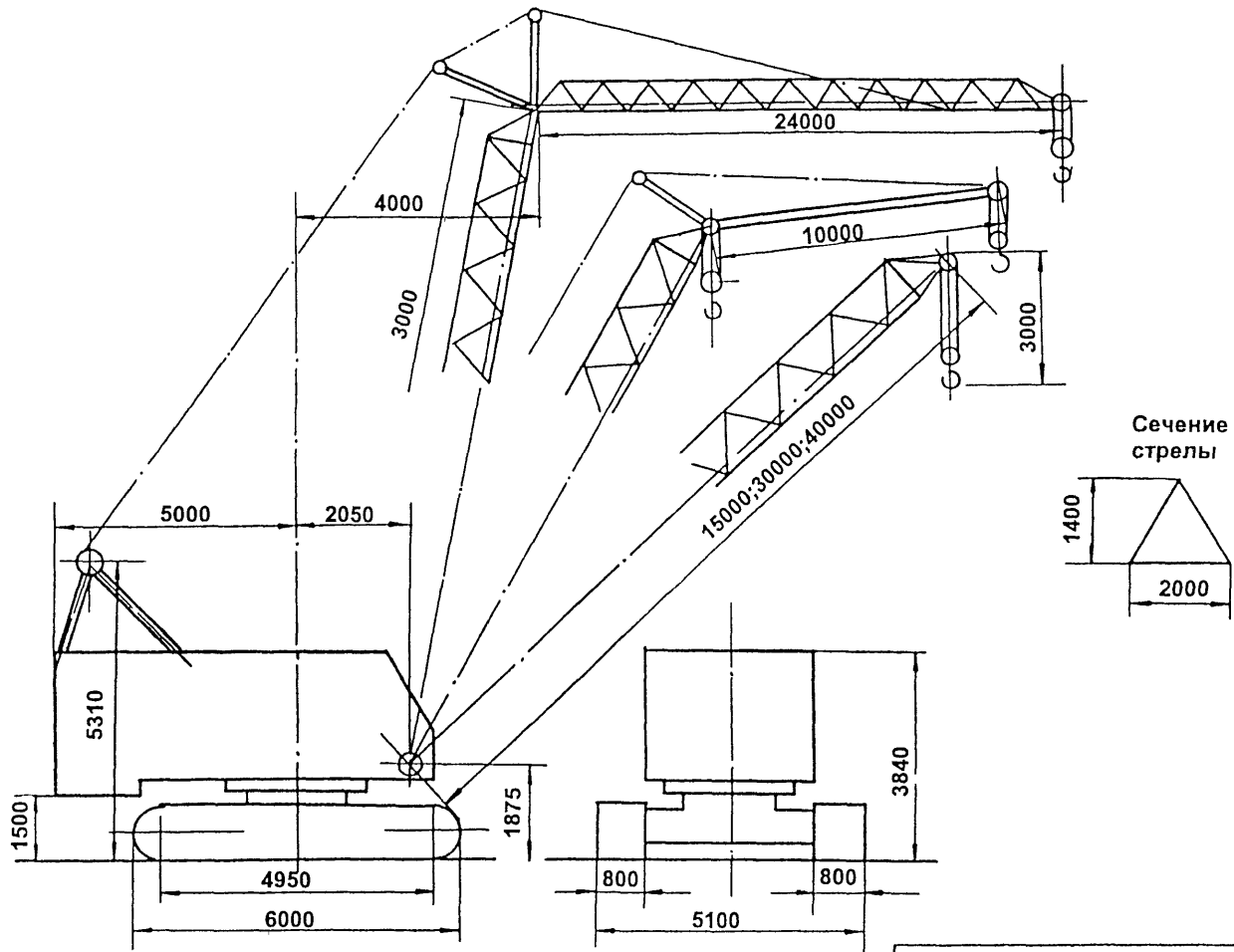

ДЭК - 50

Графики грузоподъемности и высоты подъема

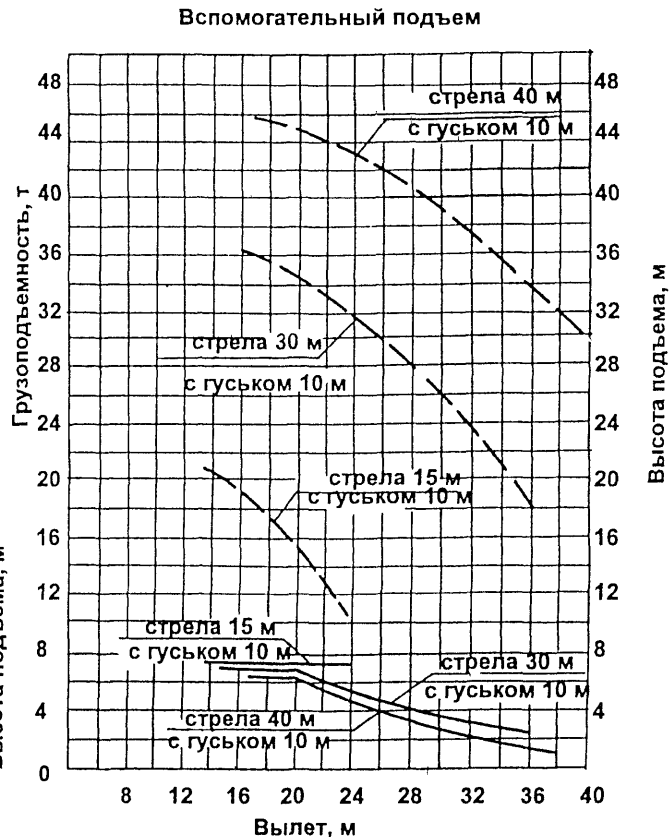
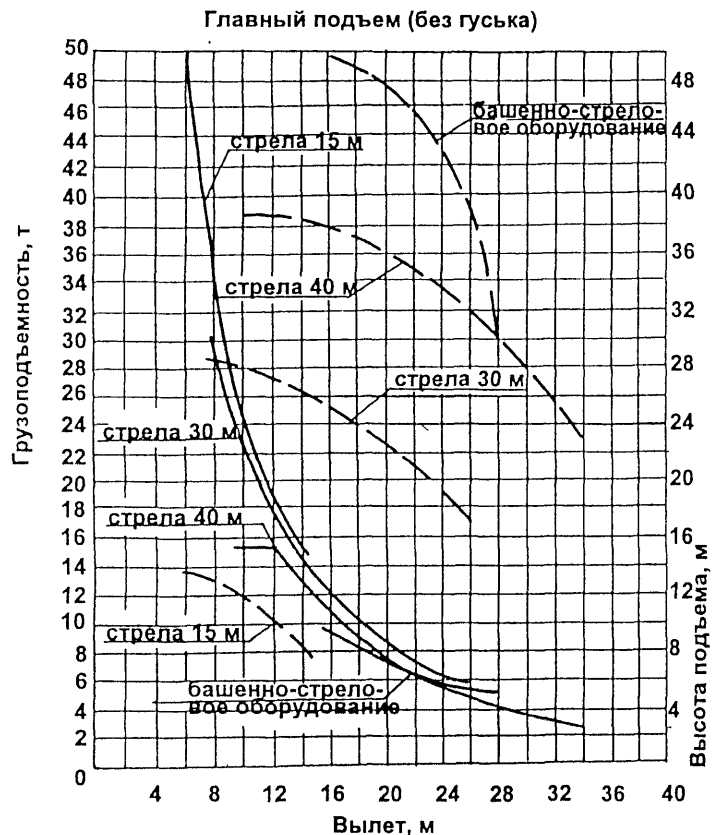

11. ОБЩИЕ СВЕДЕНИЯ И ОСНОВНЫЕ ТЕХНИЧЕСКИЕ ХАРАКТЕРИСТИКИ
КРАНА Э-2508

ТИП КРАНА	СТРЕЛОВОЙ САМОХОДНЫЙ ПОЛНОПОВОРОТНЫЙ НА ГУСЕНИЧНОМ ХОДУ	ЗОНА РАБОТЫ, ГРАД.	360
ГРУЗОПОДЪЕМНОСТЬ НАИБОЛЬШАЯ, Т	60	МАССА КРАНА В РАБОЧЕМ СОСТОЯНИИ, Т	79
ПРИВОД:	ОТ ДВИГАТЕЛЯ ВНУТРЕННЕГО СГОРАНИЯ, УСТАНОВЛЕННОГО НА ПОВОРОТНОЙ ЧАСТИ КРАНА	РАЗМЕРЫ ХОДОВОГО УСТРОЙСТВА, М:	
		ДЛИНА	5,18
		БАЗА	4
		ШИРИНА	4,15
		ШИРИНА ГУСЕНИЧНОЙ ЛЕНТЫ	0,9
РАБОЧЕЕ ОБОРУДОВАНИЕ	СТРЕЛА С ГУСЬКОМ	РАЗМЕРЫ КРАНА В ТРАНСПОРТНОМ ПОЛОЖЕНИИ, М:	
СТРЕЛА	РЕШЕТЧАТАЯ, ДЛИНОЙ 15; 20; 25; 30; 40 М	ДЛИНА БЕЗ РАБОЧЕГО ОБОРУДОВАНИЯ	7,39
ГУСЕК	ДЛИНОЙ 7,5 М	ШИРИНА	4,15
		ВЫСОТА	6,3
ПОДВЕСКА РАБОЧЕГО ОБОРУДОВАНИЯ	ГИБКАЯ	СИЛОВАЯ УСТАНОВКА КРАНА:	
ГРУЗОПОДЪЕМНОСТЬ, Т:		ДИЗЕЛЬ	2Д-12Б
ГЛАВНЫЙ ПОДЪЕМ	60	МОЩНОСТЬ, КВТ	270
ВСПОМОГАТЕЛЬНЫЙ ПОДЪЕМ	5		
ВЫЛЕТ, М:			
ГЛАВНЫЙ ПОДЪЕМ	4,36		
ВСПОМОГАТЕЛЬНЫЙ ПОДЪЕМ	16		
ВЫСОТА ПОДЪЕМА, М:			
ГЛАВНЫЙ ПОДЪЕМ	13,7		
ВСПОМОГАТЕЛЬНЫЙ ПОДЪЕМ	31		
ЗАДНИЙ ГАБАРИТ, М:	4,8		
НАИБОЛЬШИЙ ПРЕОДОЛЕВАЕМЫЙ УКЛОН, ГРАД.	20		
СКОРОСТЬ ПОДЪЕМА, М/МИН	1,15...12,3		
ЧАСТОТА ВРАЩЕНИЯ, ОБ/МИН	0,38...4,1		
СКОРОСТЬ ПЕРЕДВИЖЕНИЯ, КМ/Ч	1,2		

ГРУЗОВЫСОТНАЯ ХАРАКТЕРИСТИКА КРАНА
ГЛАВНЫЙ И ВСПОМОГАТЕЛЬНЫЙ ПОДЪЕМ

ВЫ- ЛЕТ, М	ГРУ- ЗО- ПОДЪ- ЕМ- НОСТЬ Т	ВЫСО- ТА ПОДЪ- ЕМА, М
1. СТРЕЛОВОЕ ОБОРУДОВАНИЕ. ГЛАВНЫЙ ПОДЪЕМ		
СТРЕЛА 15 М		
4,36	60	13,7
9	20,5	12,1
12	13,8	9,8
СТРЕЛА 20 М		
5,3	41	16
13	12	12,5
17	8,5	8
СТРЕЛА 25 М		
5	31	21,5
14	10	18
18	6,5	14,6
СТРЕЛА 30 М		
9	20	29
16,5	8,5	26
23	5	21
СТРЕЛА 40 М		
9,5	12	39
21,5	5	34,6
30	2	28,2

ВЫ- ЛЕТ, М	ГРУ- ЗО- ПОДЪ- ЕМ- НОСТЬ Т	ВЫСО- ТА ПОДЪ- ЕМА, М
2. СТРЕЛОВОЕ ОБОРУДОВАНИЕ С ГУСЬКОМ 7,5 М. ГЛАВНЫЙ ПОДЪЕМ		
СТРЕЛА 30 М		
9	20	29
16,5	7,6	26
23	4,2	21
СТРЕЛА 40 М		
9,5	11	39
21,5	4	34,6
30	1,2	28,2
3. СТРЕЛОВОЕ ОБОРУДОВАНИЕ С ГУСЬКОМ 7,5 М. ВСПОМОГАТЕЛЬНЫЙ ПОДЪЕМ		
СТРЕЛА 30 М		
15,9	5	39
23	3,5	27
30	2,9	28,2
СТРЕЛА 40 М		
16,6	5	41,7
23	35	38,5
37,2	1,2	28,2

Графики грузоподъемности и высоты подъема
Главный подъем

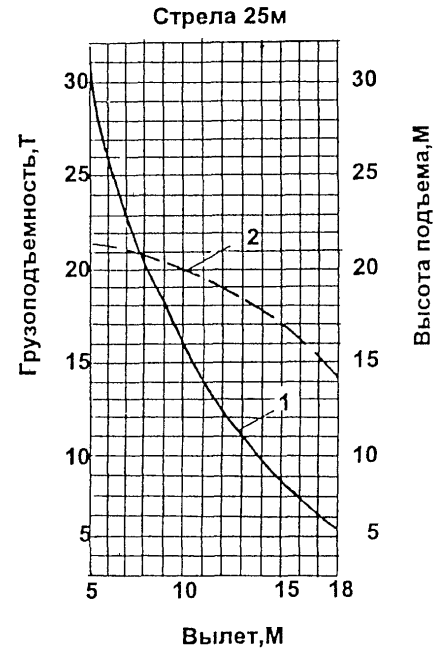
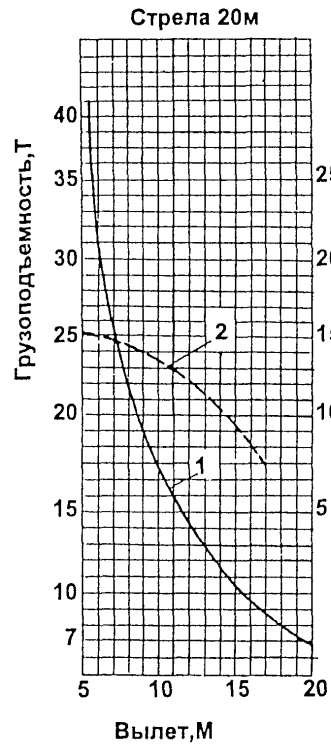
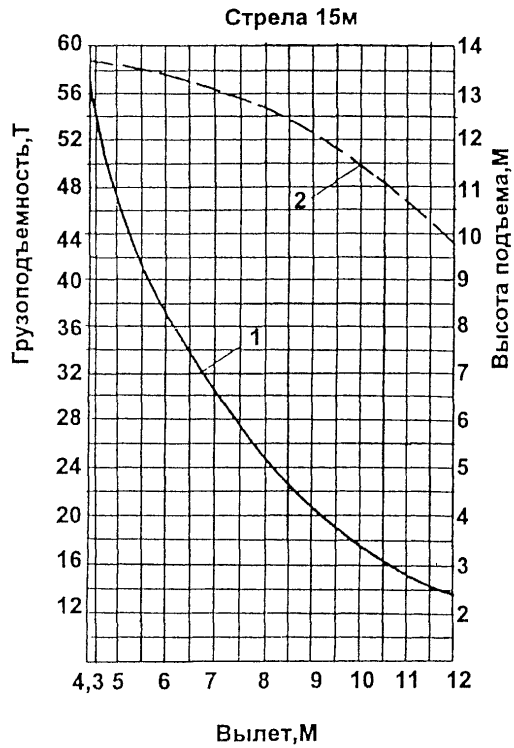

1 - грузоподъемность
2 - высота подъема

Графики грузоподъемности и высоты подъема

Стрела 30 м с гуськом 7,5 м

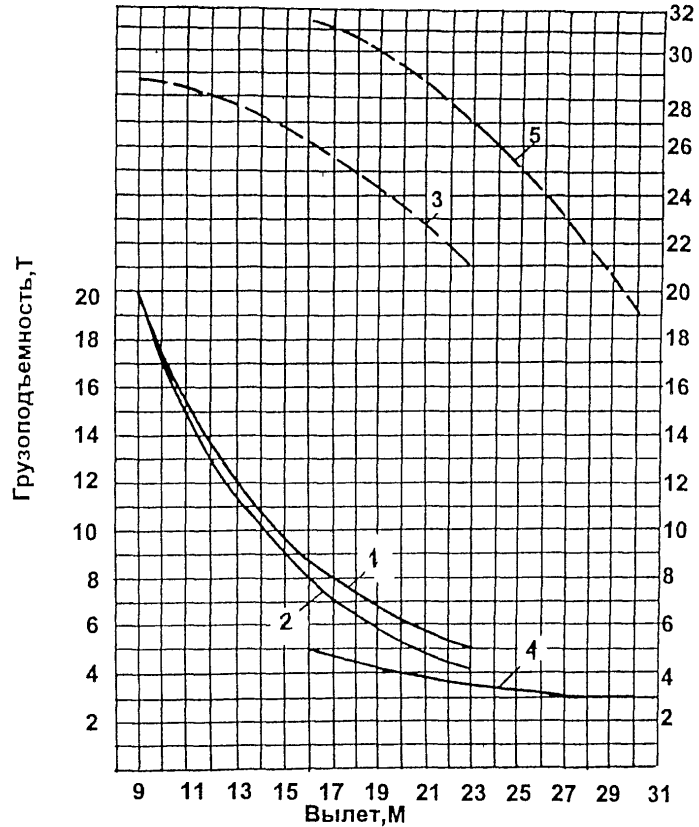

- 1 - главный подъем без гуська
 2,3 - главный подъем с гуськом
 4,5 - вспомогательный подъем (крюк гуська)

Стрела 40 м с гуськом 7,5 м

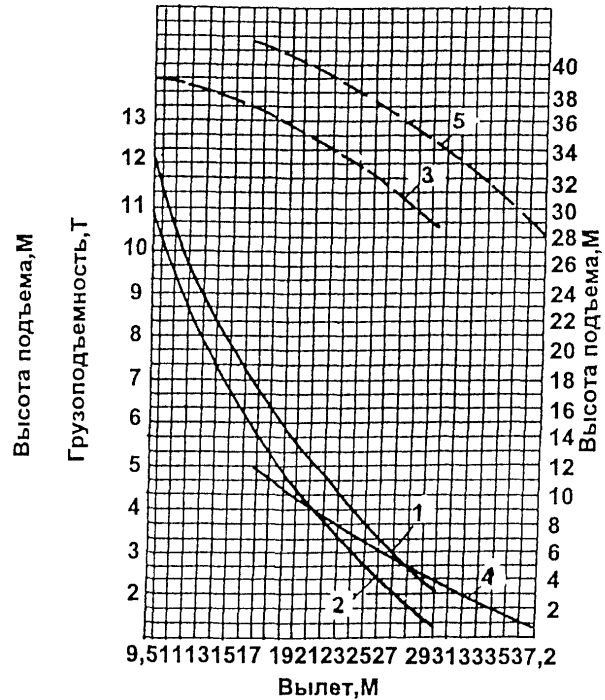

12. ОБЩИЕ СВЕДЕНИЯ И ОСНОВНЫЕ ТЕХНИЧЕСКИЕ ХАРАКТЕРИСТИКИ
КРАНА МКГ-100

ТИП КРАНА	МОНТАЖНЫЙ ПОЛНОПОВОРОТНЫЙ ДИЗЕЛЬ-ЭЛЕКТРИЧЕСКИЙ НА ГУСЕНИЧНОМ ХОДУ	ГРУЗОПОДЪЕМНОСТЬ ПРИ ПЕРЕДВИЖЕНИИ СО СТРЕЛОЙ 21 М, Т	100
ГРУЗОПОДЪЕМНОСТЬ НАИБОЛЬШАЯ, Т	100	ЗАДНИЙ ГАБАРИТ, М	6,5
ПРИВОД:	ДИЗЕЛЬ-ЭЛЕКТРИЧЕСКИЙ ИЛИ ОТ ВНЕШНЕЙ СЕТИ ТРЕХФАЗНОГО ПЕРЕМЕННОГО ТОКА 220/380 В, ЧАСТОТОЙ 50 ГЦ	НАИБОЛЬШИЙ ПРЕДОЛЕВАЕМЫЙ УКЛОН, ГРАД.	15
РАБОЧЕЕ ОБОРУДОВАНИЕ	СТРЕЛА С ЖЕСТКИМ ГУСЬКОМ, БАШЕННО-СТРЕЛОВОЕ ОБОРУ- ДОВАНИЕ	СКОРОСТЬ ПОДЪЕМА И ОПУСКАНИЯ, М/МИН: ОСНОВНОЙ ПОДЪЕМ	
		СТРЕЛА 21 М	0,5... 3
		СТРЕЛА 31 М	0,83... 5
		СТРЕЛА 41 М	1,25... 7,5
СТРЕЛА	РЕШЕТЧАТАЯ ДЛИНОЙ 21;31 И 41 М	ВСПОМОГАТЕЛЬНЫЙ ПОДЪЕМ	9,7
		СТРЕЛА 31;41;51 М С ГУСЬКОМ	1,25... 7,5
ГУСЕК	ДЛИНОЙ 4,5 М	ЧАСТОТА ВРАЩЕНИЯ, ОБ/МИН	0,5
БАШНЯ	РЕШЕТЧАТАЯ ВЫСОТОЙ 31;41;51 М	СКОРОСТЬ ПЕРЕДВИЖЕНИЯ, КМ/Ч	0,5
КЛЮВ	РЕШЕТЧАТЫЙ ДЛИНОЙ 16;30 М	ЗОНА РАБОТЫ, ГРАД.	360
ПОДВЕСКА РАБОЧЕГО ОБОРУДОВАНИЯ	ГИБКАЯ	ГЕНЕРАТОР, МОЩНОСТЬ, КВТ	100
ГРУЗОПОДЪЕМНОСТЬ, Т:		СУММАРНАЯ НОМИНАЛЬНАЯ МОЩНОСТЬ УСТАНОВЛЕННЫХ ЭЛЕКТРОДВИГАТЕЛЕЙ, КВТ	185
ГЛАВНЫЙ ПОДЪЕМ	100	МАССА КРАНА В РАБОЧЕМ СОСТОЯНИИ, Т	131,5
ВСПОМОГАТЕЛЬНЫЙ ПОДЪЕМ	20		
БАШЕННО-СТРЕЛОВОЕ ОБОРУДОВАНИЕ	40		
ВЫЛЕТ ПРИ НАИБОЛЬШЕЙ ГРУЗОПОДЪЕМНОСТИ, М:		ДАВЛЕНИЕ НА ГРУНТ, КГ/М ²	
ГЛАВНЫЙ ПОДЪЕМ	4,6... 6,5	БЕЗ ГРУЗА	0,67... 0,88
ВСПОМОГАТЕЛЬНЫЙ ПОДЪЕМ	5,7... 17,1	С ГРУЗОМ	1,18
БАШЕННО-СТРЕЛОВОЕ ОБОРУДОВАНИЕ	8		
ВЫСОТА ПОДЪЕМА, М:			
ГЛАВНЫЙ ПОДЪЕМ	20		
ВСПОМОГАТЕЛЬНЫЙ ПОДЪЕМ	21		
БАШЕННО-СТРЕЛОВОЕ ОБОРУДОВАНИЕ	45		

ГРУЗОВЫСОТНАЯ ХАРАКТЕРИСТИКА КРАНА МКГ-100
ГЛАВНЫЙ И ВСПОМОГАТЕЛЬНЫЙ ПОДЪЕМ

СТРЕЛОВОЕ ОБОРУДОВАНИЕ, ГЛАВНЫЙ ПОДЪЕМ			СТРЕЛА С ГУСЬКОМ 4,5 М, ВСПОМОГАТЕЛЬНЫЙ ПОДЪЕМ		
ВЫЛЕТ, М	ГРУЗО- ПОДЪ- ЕМНОСТЬ Т	ВЫСОТА ПОДЪЕМА, М	ВЫЛЕТ, М	ГРУЗО- ПОДЪ- ЕМНОСТЬ Т	ВЫСОТА ПОДЪЕМА М
СТРЕЛА 21 М					
4,6...6,5	100	20	5,7...17,1	20	21
8	68	19,7	8	20	20,4
10	46	18,9	10	20	19,5
15	24	16	15	20,5	17,0
18	17	13,1	17	20	15,5
20	13	10,4	20	14	12
23,2	8	7	23,3	8	7
СТРЕЛА 31 М					
5...8,5	63	30	6,1...18,5	20	31
10	50	29,5	10	20	30
14	31	28	14	20	29
18	20	26	18,5	20	26,8
22	13	23	22	14	24,5
24	10	21	25	10	21
27,8	7	17	29,1	6	17
СТРЕЛА 41 М					
5,5...11	40	40	6,6...18,2	20	41
15	26	38	15	20	39,3
19	17	36,5	18	20	38,1
22	12,5	35	22	13	26,2
26	8	32,8	26	8,5	33,8
30,8	4,2	28,2	32	4	29

ГРУЗОВЫСОТНАЯ ХАРАКТЕРИСТИКА КРАНА МКГ-100
БАШЕННО-СТРЕЛОВОЕ ОБОРУДОВАНИЕ

ГУСЕК 16 М			ГУСЕК 30 М		
ВЫЛЕТ, М	ГРУЗО- ПОДЪ- ЕМНОСТЬ Т	ВЫСОТА ПОДЪЕМА, М	ВЫЛЕТ, М	ГРУЗО- ПОДЪ- ЕМНОСТЬ Т	ВЫСОТА ПОДЪЕМА, М
БАШНЯ 31 М					
8	40	45	10,2	40	59
14	40	41,3	13,7	40	58
16	33,5	38,8	16	33	57
17	31	37	20	24	54,8
18	29	34	25	17,5	50
			31,6	12,2	38
БАШНЯ 41 М					
8,2	40	55	10,4	40	69
13,7	40	51,3	13,2	40	68,2
15	36	50	15	33	67,4
16	33	48,8	20	22,5	64,5
17	31	47	25	16,2	60
18	28,2	44	31,5	11,3	48
БАШНЯ 51 М					
8,4...13,4	40	65	10,5	40	79
13,4	40	62	12,6	40	78,5
15	34	60	15	31,5	77,5
16	31,5	59	20	21	74,5
17	29	57	25	15	70
18,1	27	54	31,7	10,4	58

МКГ-100

РАЗМЕРЫ ХОДОВОГО УСТРОЙСТВА, М:

БАЗА	7,88
ШИРИНА	7
ШИРИНА ГУСЕНИЧНОЙ ЛЕНТЫ	1,25

РАЗМЕРЫ КРАНА В ТРАНСПОРТНОМ ПОЛОЖЕНИИ, М:

ДЛИНА БЕЗ РАБОЧЕГО ОБОРУДОВАНИЯ	11,05
ШИРИНА	7
ВЫСОТА	3,9

СИЛОВАЯ УСТАНОВКА КРАНА:

ДИЗЕЛЬ	ЯМЗ-236
МОЩНОСТЬ, Л.С.	180

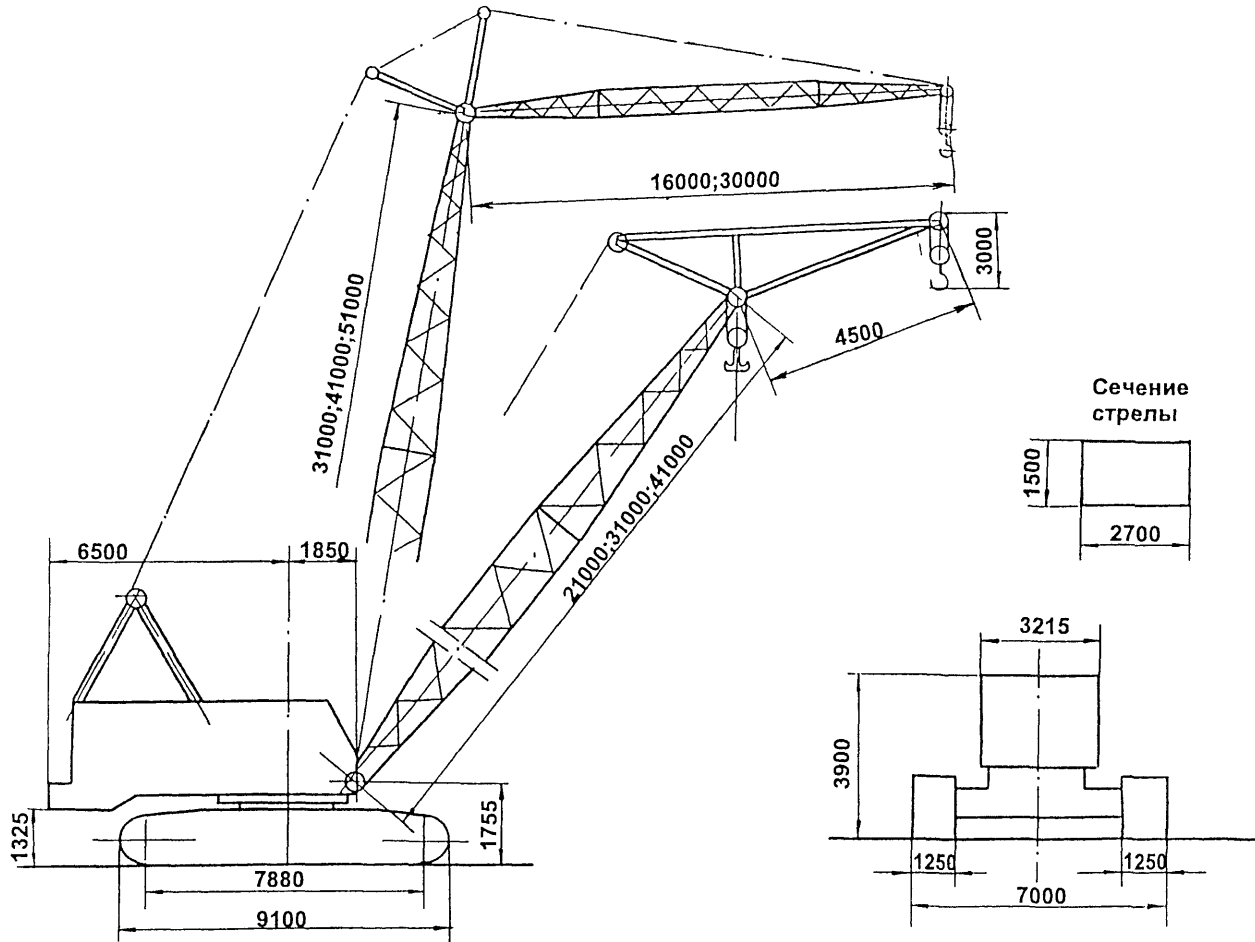

МКГ - 100

Графики грузоподъемности и высоты подъема
Стреловое оборудование с гуськом 4,5 м

Стрела 21 м

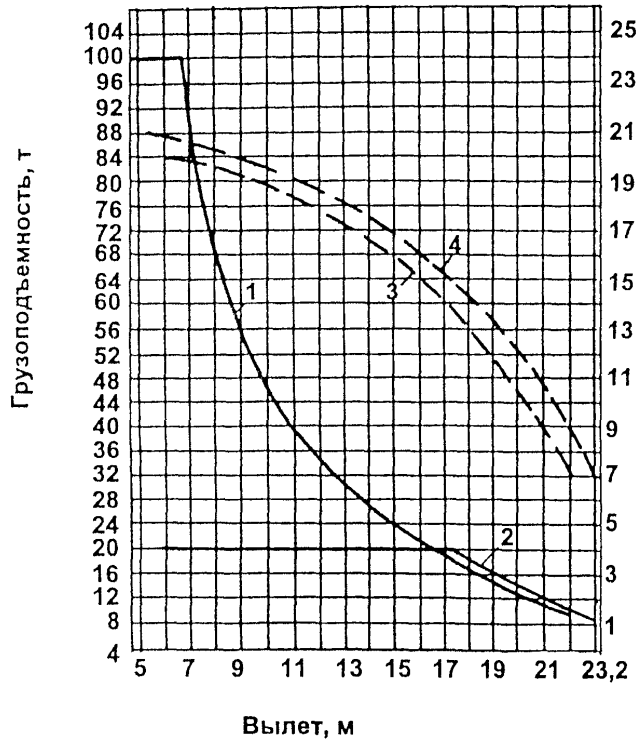

1;3 - основной подъем
2;4 - вспомогательный подъем

Стрела 31 м

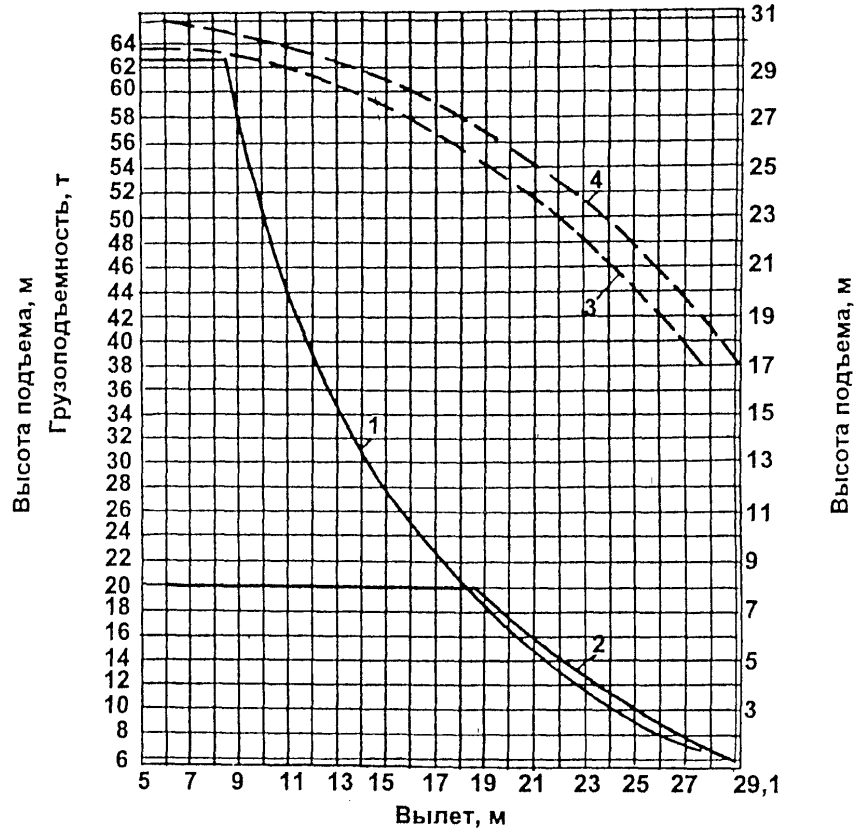

Графики грузоподъемности и высоты подъема

Стреловое оборудование с гуськом 4,5 м

Стрела 41 м

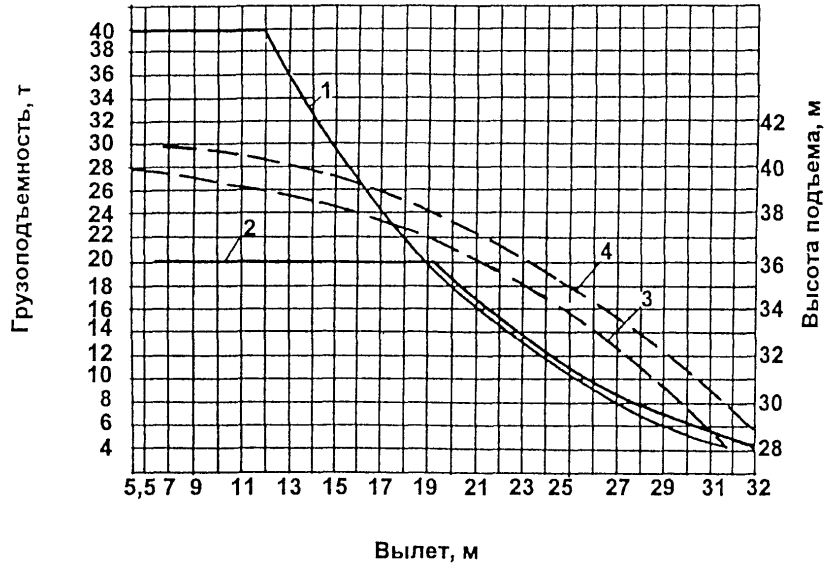

1;3 - основной подъем
2;4 - вспомогательный подъем

Башенно-стреловое оборудование

Башня 51 м с гуськом 16 м

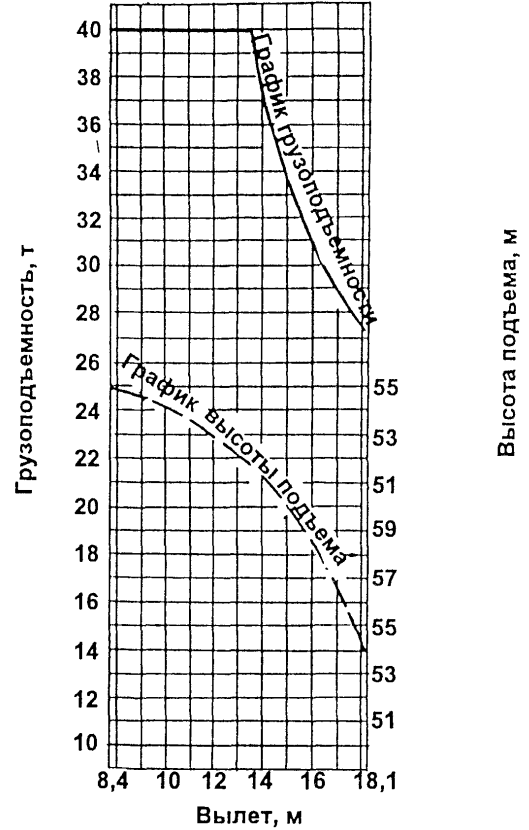

Графики грузоподъемности и высоты подъема
Башенно-стреловое оборудование

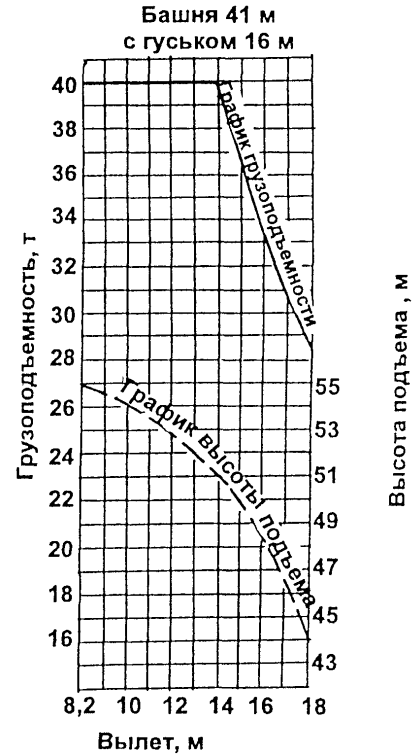
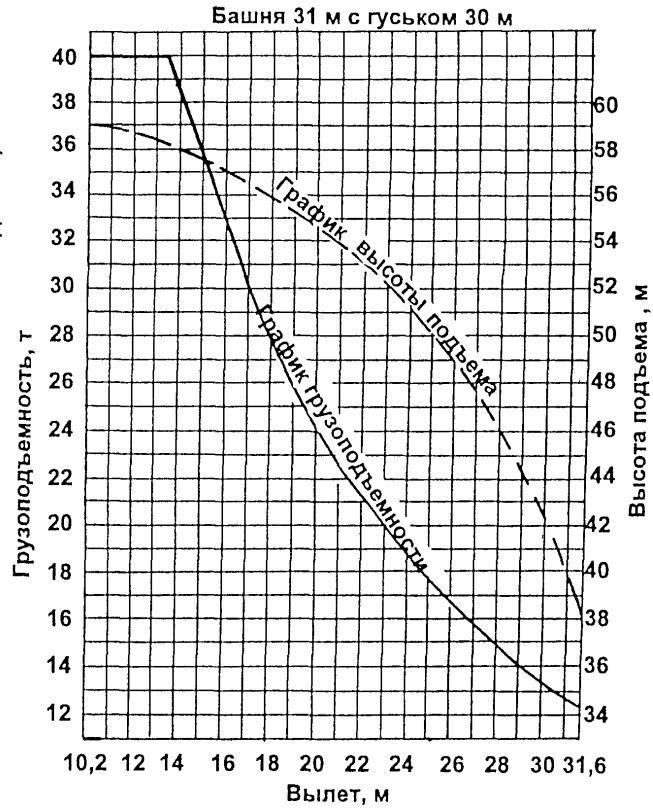
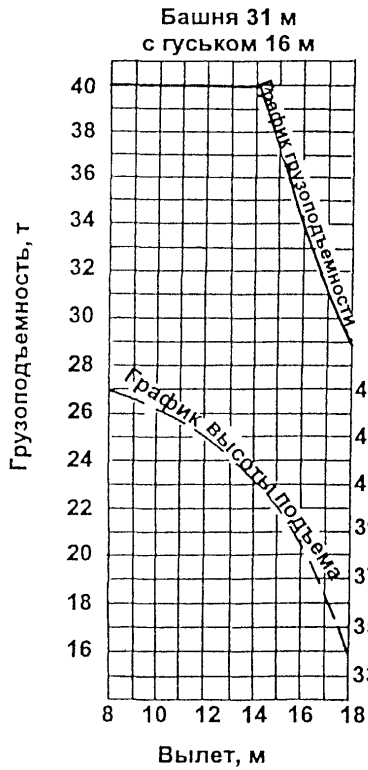

Графики грузоподъемности и высоты подъема
Башенно-стреловое оборудование

Стрела 41 м с гуськом 30 м

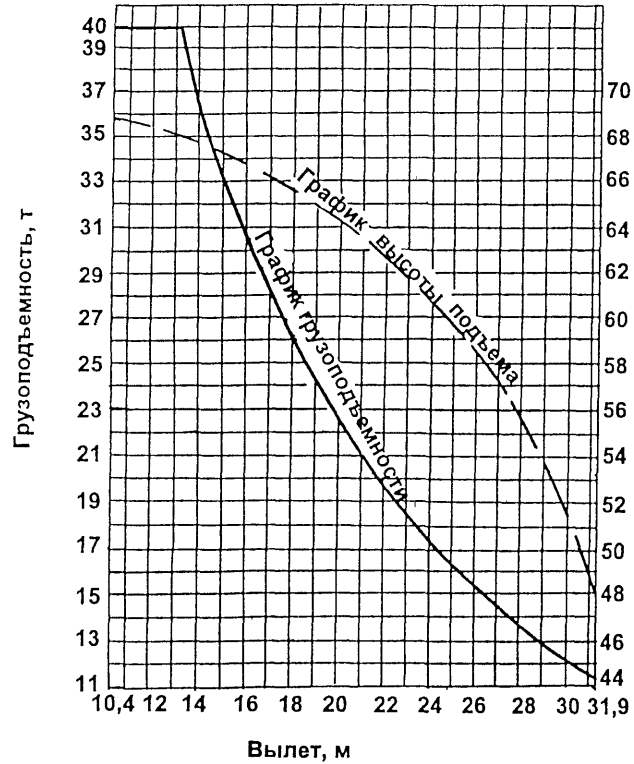

Стрела 51 м с гуськом 30 м

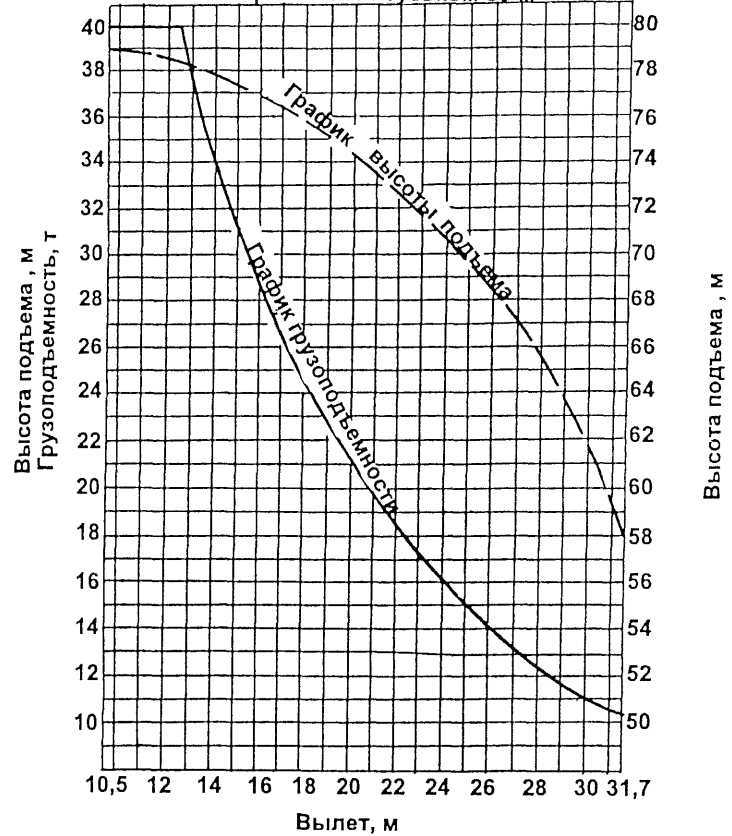

13. ОБЩИЕ СВЕДЕНИЯ И ОСНОВНЫЕ ТЕХНИЧЕСКИЕ ХАРАКТЕРИСТИКИ
КРАНА КС-8161

ТИП КРАНА	МОНТАЖНЫЙ ПОЛНОПОВОРОТНЫЙ ДИЗЕЛЬ-ЭЛЕКТРИЧЕСКИЙ КРАН НА ГУСЕНИЧНОМ ХОДУ	ВЫСОТА ПОДЪЕМА, М:	
		ГЛАВНЫЙ ПОДЪЕМ	19,6
		ВСПОМОГАТЕЛЬНЫЙ ПОДЪЕМ	27...22
ГРУЗОПОДЪЕМНОСТЬ НАИБОЛЬШАЯ, Т	100	БАШЕННО-СТРЕЛОВОЕ ОБОРУДОВАНИЕ	52...48
ПРИВОД:	ДИЗЕЛЬ-ЭЛЕКТРИЧЕСКИЙ НА ПЕРЕМЕННОМ ТОКЕ ИЛИ ОТ ВНЕШНЕЙ СЕТИ ТРЕХФАЗНОГО ПЕРЕМЕННОГО ТОКА 220/380 В, ЧАСТОТОЙ 50 ГЦ	ЗАДНИЙ ГАБАРИТ, М	5,7
		ПРЕОДОЛЕВАЕМЫЙ УКЛОН, ГРАД.	12
РАБОЧЕЕ ОБОРУДОВАНИЕ	СТРЕЛА С ЖЕСТКИМ ГУСЬКОМ, БАШЕННО-СТРЕЛОВОЕ ОБОРУДОВАНИЕ	СКОРОСТЬ ПОДЪЕМА, М/МИН:	
		ГЛАВНЫЙ ПОДЪЕМ:	
		СТРЕЛОВОЕ ОБОРУДОВАНИЕ	3...8,6
		БАШЕННО-СТРЕЛОВОЕ ОБОРУДОВАНИЕ	11,4
СТРЕЛА	РЕШЕТЧАТАЯ, ДЛИНОЙ 20; 30 И 40 М	ВСПОМОГАТЕЛЬНЫЙ ПОДЪЕМ	9,7
ГУСЕК	ДЛИНОЙ 10 М	ЧАСТОТА ВРАЩЕНИЯ, ОБ/МИН	0,24
БАШЕННО-СТРЕЛОВОЕ ОБОРУДОВАНИЕ:		СКОРОСТЬ ПЕРЕДВИЖЕНИЯ, КМ/Ч	0,5
БАШНЯ	РЕШЕТЧАТАЯ, ВЫСОТОЙ 35; 45 М	ЗОНА РАБОТЫ, ГРАД.	360
ГУСЕК	РЕШЕТЧАТЫЙ ДЛИНОЙ 19,73; 24,43; 29,13 М	СИЛОВАЯ УСТАНОВКА	ДИЗЕЛЬ-ЭЛЕКТРИЧЕСКИЙ АГРЕГАТ ДЭА-1006
ПОДВЕСКА РАБОЧЕГО ОБОРУДОВАНИЯ	ГИБКАЯ	ДИЗЕЛЬ	ЯМЗ- 238
ГРУЗОПОДЪЕМНОСТЬ, Т:		МОЩНОСТЬ, Л.С.	150
ГЛАВНЫЙ ПОДЪЕМ	100	МОЩНОСТЬ ГЕНЕРАТОРА, КВТ	100
ВСПОМОГАТЕЛЬНЫЙ ПОДЪЕМ	15	СУММАРНАЯ НОМИНАЛЬНАЯ МОЩНОСТЬ УСТАНОВЛЕННЫХ ЭЛЕКТРОДВИГАТЕЛЕЙ, КВТ	184,5
БАШЕННО-СТРЕЛОВОЕ ОБОРУДОВАНИЕ	25		
ВЫЛЕТ, М:			
ГЛАВНЫЙ ПОДЪЕМ	6,5		
ВСПОМОГАТЕЛЬНЫЙ ПОДЪЕМ	10...19		
БАШЕННО-СТРЕЛОВОЕ ОБОРУДОВАНИЕ	7,9...14		

ГРУЗОВЫСОТНАЯ ХАРАКТЕРИСТИКА КРАНА КС-8161
ГЛАВНЫЙ И ВСПОМОГАТЕЛЬНЫЙ ПОДЪЕМ

СТРЕЛОВОЕ ОБОРУДОВАНИЕ, ГЛАВНЫЙ ПОДЪЕМ			СТРЕЛА С ГУСЬКОМ 10 М, ВСПОМОГАТЕЛЬНЫЙ ПОДЪЕМ		
ВЫЛЕТ, М	ГРУЗО- ПОДЪ- ЕМНОСТЬ, Т	ВЫСОТА ПОДЪЕМА, М	ВЫЛЕТ, М	ГРУЗО- ПОДЪ- ЕМНОСТЬ, Т	ВЫСОТА ПОДЪЕМА, М
СТРЕЛА 20 М					
6,5	100	19,6	10...19	15	27..22
7,5	64	19	22	12	20
10	42	10	24	10	18
16,5	20	14	26	8,5	16
18	17	12,5	27	8	14
СТРЕЛА 30 М					
5,5..	63	29,5	11...20	15	37,5...34
...7,8					
9,5	46	29,2	24	10,5	32
13,5	27	27,8	27	8	29,5
19	15	24,8	30	6	26,5
26	8	18	34,6	4	21
СТРЕЛА 40 М					
7...12	30	37,2... ...36,8	11...20	15	45...43
17	18	35	23,5	11	41,5
20	14	38,6	28	6	39,5
28	6	28	32	5	36,5
34	3	23	36	3	33

ГРУЗОВЫСОТНАЯ ХАРАКТЕРИСТИКА КРАНА КС-8161
БАШЕННО-СТРЕЛОВОЕ ОБОРУДОВАНИЕ

ВЫ- ЛЕТ, М	ГРУ - ЗО- ПО- ДЪЕМ- НО- СТЬ, Т	ВЫ- СОТА ПО- ДЪЕ- МА, М	ВЫ- ЛЕТ, М	ГРУ ЗО- ПО- ДЪЕМ НО- СТЬ, Т	ВЫ- СОТА ПО- ДЪЕ- МА М	ВЫ- ЛЕТ, М	ГРУ- ЗО- ПО- ДЪЕМ- НО- СТЬ, Т	ВЫ- СОТА ПО- ДЪЕ- МА, М
БАШНЯ 35 М								
ГУСЕК 19,73 М			ГУСЕК 24,43 М			ГУСЕК 29,13 М		
7,9... ...14	25	52... ...48	10...14	25	56,5... ...54	11... ...14	25	61,5 60,5
15	21,5	46,5	16	21,5	53	17	20	59
18	18,7	44	20	16,5	49	22	14,2	55
20	16,5	39	25	11,5	39	27	10	48
21	14,7	34,5	26	10,5	33	31	8	34
БАШНЯ 45 М								
ГУСЕК 19,73 М			ГУСЕК 24,43 М			ГУСЕК 29,13 М		
7,9... ...14	20	62... ...59	10...14	20	67... ...65,7	11... ...14	20	71... ...70
16	17	57,5	16	17	63,5	17	15,5	69
18	14,5	55	20	12,5	60	22	10,5	65
20	12,5	51,3	25	8,1	52	27	7	59
21,5	11	44	26,5	7,3	44	31	5	44

КС-8161

МАССА КРАНА В РАБОЧЕМ СОСТОЯНИИ, Т:	
СО СТРЕЛОВЫМ ОБОРУДОВАНИЕМ	134
С БАШЕННО-СТРЕЛОВЫМ ОБОРУДОВАНИЕМ	157,5
СРЕДНЕЕ ДАВЛЕНИЕ НА ГРУНТ, КГ/М ²	1
РАЗМЕРЫ ХОДОВОГО УСТРОЙСТВА, М:	
ДЛИНА	7,5
БАЗА	6,2
ШИРИНА	6,3
ШИРИНА ГУСЕНИЧНОЙ ЛЕНТЫ	1,1
РАЗМЕРЫ КРАНА, М:	
ДЛИНА БЕЗ РАБОЧЕГО ОБОРУДОВАНИЯ	9,45
ШИРИНА	6,3
ВЫСОТА	4,65

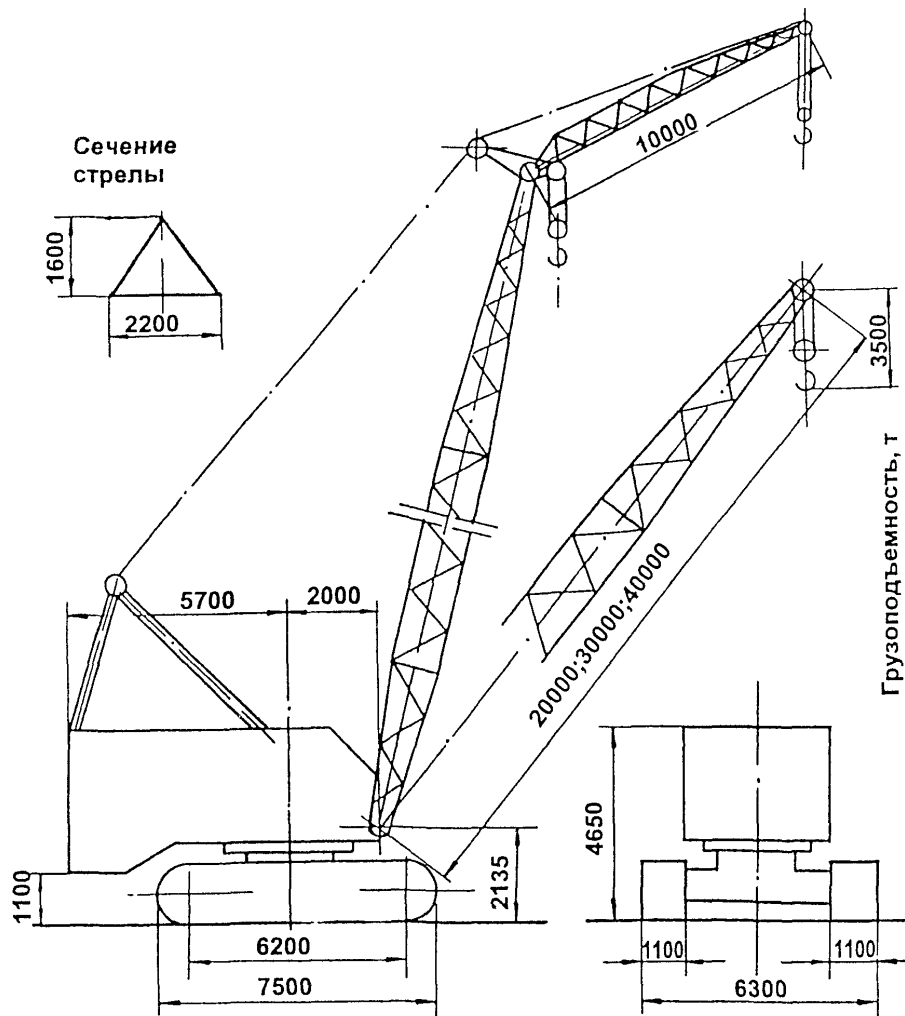
Графики грузоподъемности и
высоты подъема

Стрела 40 м с гуськом 10 м

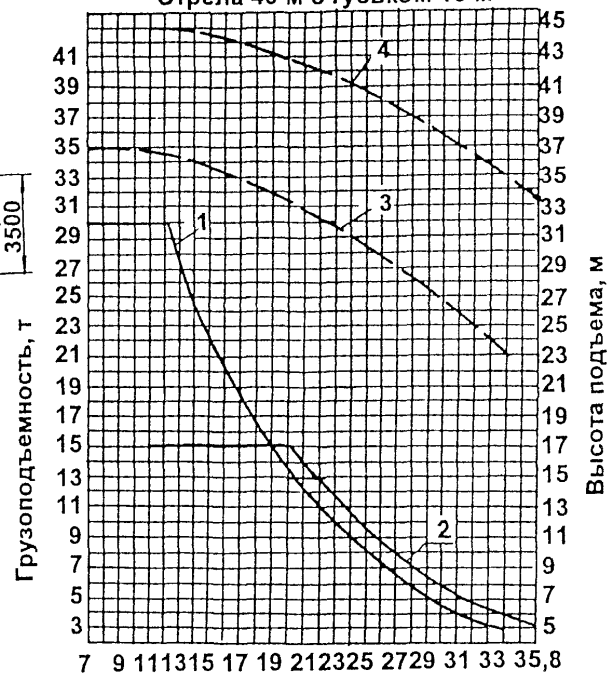

Вылет, м

1;3 - основной подъем
2;4 - вспомогательный подъем

КС - 8161

Графики грузоподъемности и высоты подъема

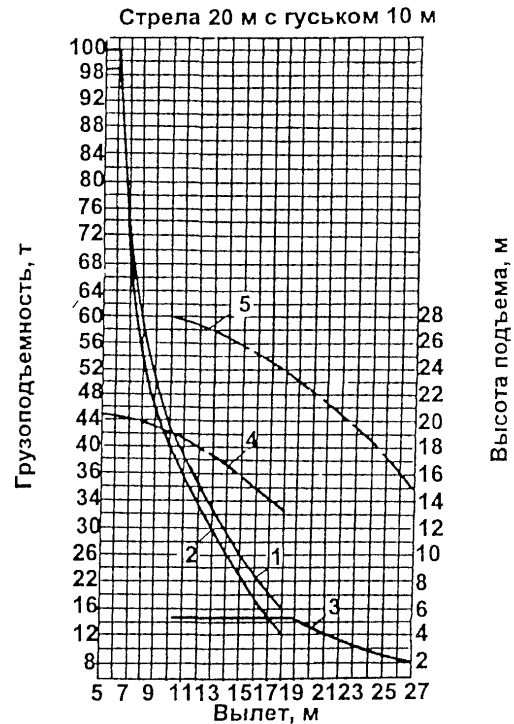
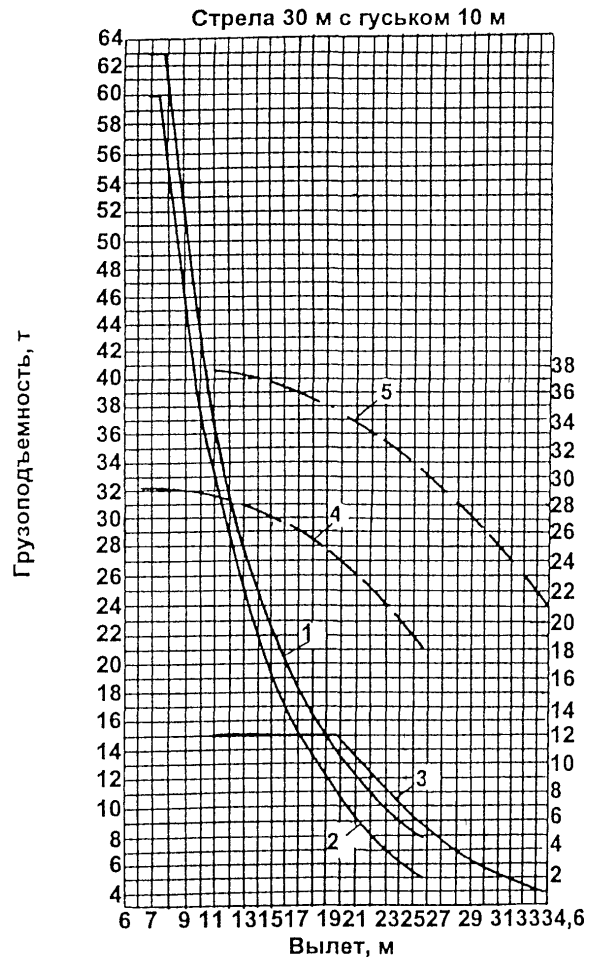

1;4 - основной подъем без гуська
 2;4 - основной подъем с гуськом
 3;5 - вспомогательный подъем

КС - 8161

Графики грузоподъемности
и высоты подъема

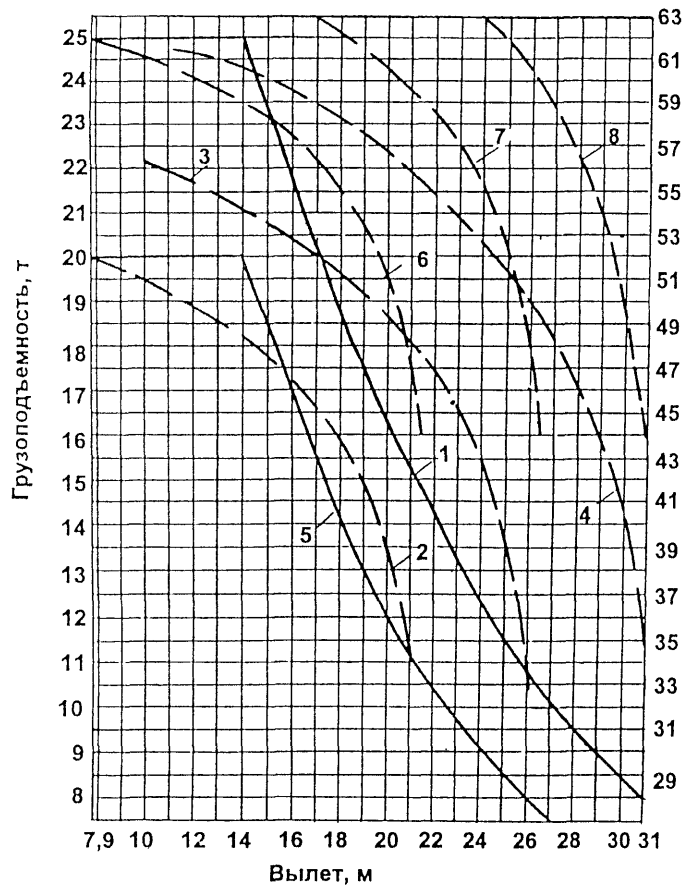

Высота подъема, м

Башня 35 м

1 - график грузоподъемности

2;3;4 - графики высоты подъема

Башня 45 м

5 - график грузоподъемности

6;7;8 - графики высоты подъема

СПИСОК ЛИТЕРАТУРЫ

1. СТРОИТЕЛЬНО-МОНТАЖНЫЕ КРАНЫ:ТЕХНИЧЕСКИЕ ХАРАКТЕРИСТИКИ. ТРЕСТ МОСОСРГПРОМСТРОЙ.М.,1986.
2. СТРОИТЕЛЬНО-МОНТАЖНЫЕ КРАНЫ:ТЕХНИЧЕСКИЕ ХАРАКТЕРИСТИКИ. 2-Е ПЕРЕРЕАБ.И ДОП.ИЗД. М.,1990.
3. С.П.ЕПИФАНОВ, В.И.ПОЛЯКОВ. КРАНЫ СТРЕЛОВЫЕ ПНЕВМОКОЛЕСНЫЕ И ГУСЕНИЧНЫЕ. 2-Е ИСПР.И ДОП. ИЗД. М.,ВЫСШАЯ ШКОЛА, 1991.
4. Л.В.ЗАЙЦЕВ, И.П.УЛИТЕНКО. СТРОИТЕЛЬНЫЕ СТРЕЛОВЫЕ САМОХОДНЫЕ КРАНЫ. М.,МАШИНОСТРОЕНИЕ,1984.
5. ОБОРУДОВАНИЕ И ПРИСПОСОБЛЕНИЯ ДЛЯ МОНТАЖА СТРОИТЕЛЬНЫХ КОНСТРУКЦИЙ.Ч.1.КРАНЫ. МИНИСТЕРСТВО МОНТАЖНЫХ И СПЕЦИАЛЬНЫХ СТРОИТЕЛЬНЫХ РАБОТ СССР. ГЛАВСТАЛЬКОНСТРУКЦИЯ.ПРОЕКТНЫЙ ИНСТИТУТ ПРОМСТАЛЬКОНСТРУКЦИЯ. ЦЕНТРАЛЬНОЕ БЮРО НАУЧНО-ТЕХНИЧЕСКОЙ ИНФОРМАЦИИ. М., 1975.
6. В.И.ПОЛЯКОВ, М.Д.ПОЛОСИН. МАШИНЫ ГРУЗОПОДЪЕМНЫЕ ДЛЯ СТРОИТЕЛЬНО-МОНТАЖНЫХ РАБОТ. 3-Е ПЕРЕРЕАБ. И ДОП.ИЗД. М.,СТРОЙИЗДАТ, 1993.
7. СТРОИТЕЛЬНЫЕ КРАНЫ:СПРАВОЧНИК/ В.П.СТАНЕВСКИЙ, В.Г.МОИСЕЕНКО, Н.П.КОЛЕСНИК, В.В.КОЖУШКО; ПОД ОБЩЕЙ РЕДАКЦИЕЙ В.П.СТАНЕВСКОГО.КИЕВ, БУДИВЕЛЬНИК, 1984.

Технологическая карта не заменяет ППР. (см. СНиП 3.01.01.- 85*)

СОДЕРЖАНИЕ

	СТР.		СТР.
ОБЩАЯ ЧАСТЬ.....	3	ГУСЕНИЧНЫЕ КРАНЫ.....	101
ПНЕВМОКОЛЕСНЫЕ КРАНЫ.....	6	ТЕХНИЧЕСКАЯ ХАРАКТЕРИСТИКА ГУСЕНИЧНЫХ КРАНОВ.....	103
ТЕХНИЧЕСКАЯ ХАРАКТЕРИСТИКА ПНЕВМОКОЛЕСНЫХ КРАНОВ.....	8	1. Э-10011Д.....	119
1. К-161 (КС-4361).....	18	2. МКГ-25.....	124
2. КС-4361А.....	23	3. МКГ-25БР.....	128
3. КС-4362 (К-166).....	29	4. РДК-25.....	137
4. К-255 (КС-5361).....	35	5. РДК-25-2, РДК-25-3.....	145
5. КС-5363.....	39	6. ДЭК-251.....	160
6. КС-5363А.....	47	7. ДЭК-25Г.....	165
7. КС-5363Б.....	62	8. РДК-250-2.....	169
8. КС-5363В.....	71	9. РДК-400.....	180
9. КС-6362.....	83	10. ДЭК-50.....	192
10. КС-7361 (К-631).....	87	11. Э-2508.....	196
11. КС-1001.....	95	12. МКГ-100.....	201
		13. КС-8161.....	209
		СПИСОК ЛИТЕРАТУРЫ.....	216