

ТИПОВАЯ ДОКУМЕНТАЦИЯ НА СТРОИТЕЛЬНЫЕ
СИСТЕМЫ И ИЗДЕЛИЯ ЗДАНИЙ И СООРУЖЕНИЙ

СЕРИЯ 03.005-1

ГИДРОИЗОЛЯЦИЯ УБЕЖИЩ
ГРАЖДАНСКОЙ ОБОРОНЫ

ВЫПУСК 4

ДЕФОРМАЦИОННЫЕ ШВЫ

17413-05

ЦЕНА 1-22

ЦЕНТРАЛЬНЫЙ ИНСТИТУТ ТИПОВОГО ПРОЕКТИРОВАНИЯ
ГОССТРОЯ СССР

Москва, А-445, Смольная ул. 22

Сдано в печать 15 1989 года

Заказ № 3074

Тираж 50 экз.

ТИПОВАЯ ДОКУМЕНТАЦИЯ НА СТРОИТЕЛЬНЫЕ
СИСТЕМЫ И ИЗДЕЛИЯ ЗДАНИЙ И СООРУЖЕНИЙ

СЕРИЯ 03.005-1

ГИДРОИЗОЛЯЦИЯ УБЕЖИЩ
ГРАЖДАНСКОЙ ОБОРОНЫ

ВЫПУСК 4

ДЕФОРМАЦИОННЫЕ ШВЫ

УТВЕРЖДЕНА ШТАБОМ ГО СССР
ОТ 16 ФЕВРАЛЯ 1981 Г. №235/И/487
ВВЕДЕНА В ДЕЙСТВИЕ ВОЙСКОВОЙ
ЧАСТЬЮ 14262 ПРИКАЗОМ №26

ОТ 6 ИЮЛЯ 1981 Г.
С 10 ИЮЛЯ 1981 Г.

РАЗРАБОТАНА В/Ч 14262

ГЛАВНЫЙ ИНЖЕНЕР В/Ч 14262 *Дорогучкин* К. ДОРОГУЧКИН

ГЛАВНЫЙ СПЕЦИАЛИСТ В/Ч 14262 *Шаргородский* В. ШАРГОРОДСКИЙ

ГЛАВНЫЙ ИНЖЕНЕР ПРОЕКТА *Филиппов* В. ФИЛИППОВ

© ЦИТП Госстроя СССР, 1988

17413-05 2

№№ п/п	Обозначение	Наименование	№ стр.
2		Содержание	2-3
3	03.005-14.000.03	Пояснительная записка	4-8
4	03.005-14.010	Схема сооружения. Разрезы 1-1-4-4	9-11
5	03.005-14.020	Деформационный шов тип I Узлы 1и 2	12
6	03.005-14.030	Деформационный шов тип I. Узел 3	13
7	03.005-14.040	Деформационный шов тип II. Узел 4 для окрасочной гидроизоляции	14
8	03.005-14.050	Деформационный шов тип II. Узел 4 для оклеечной гидроизоляции	15
9	03.005-14.060	Деформационный шов тип II. Узел 5 для окрасочной гидроизоляции	16
10	03.005-14.070	Деформационный шов тип II. Узел 5 для оклеечной гидроизоляции	17
11	03.005-14.080	Деформационный шов тип II Узел 6 для окрасочной гидроизоляции	18
12	03.005-14.090	Деформационный шов тип II Узел 6 для оклеечной гидроизоляции	19
13	03.005-14.100	Деформационный шов тип II. Узел 7 для окрасочной гидроизоляции	20
14	03.005-14.110	Деформационный шов тип II Узел 7 для оклеечной гидроизоляции	21
15	03.005-14.120	Деформационный шов тип II Узел 8 для окрасочной гидроизоляции	22
16	03.005-14.130	Деформационный шов тип II. Узел 8 для оклеечной гидроизоляции	23
17	03.005-14.140	Деформационный шов тип II. Узел 9 для окрасочной гидроизоляции	24

Серия 03.005-1 Выпуск 4

Шифр подл. годliness и дата Взам инв. №

<i>№№ п/п</i>	<i>Обозначение</i>	<i>Наименование</i>	<i>№ стр.</i>
18	03.005-1.4.150	деформационный шов тип <i>й</i> . Узел 9 для оклеечной гидроизоляции	25
19	03.005-1.4.160	деформационный шов тип <i>ш</i> Узел 10	26
20	03.005-1.4.170	деформационный шов тип <i>щ</i> Узел 11	27
21	03.005-1.4.180	деформационный шов тип <i>ш</i> Узел 12	28
22	03.005-1.4.190	деформационный шов тип <i>ш</i> рама Р1	29-30

Настоящий выпуск разработан в соответствии с техническим заданием Госстроя СССР и Штаба ГО СССР и со следующими нормативными документами:

- СНиП II-Н-77 „Защитные сооружения гражданской обороны“;
- СНиП III-20-74 „Кровли, гидроизоляция, пароизоляция и теплоизоляция“.

Настоящий выпуск предназначается для использования проектными и строительными организациями различных министерств и ведомств при проектировании и возведении убежищ гражданской обороны.

Чертежи разработаны применительно к сооружениям, выполненным из сборных железобетонных элементов серии У-01-01, но могут быть использованы для сооружений, выполненных из других конструктивных элементов.

Настоящий выпуск состоит из:

- пояснительной записки,
- схемы сооружения,
- узлов.

Конт. № листа
Подпись и дата
Взам инв №

Гл. инж. пр.	Филиппов	<i>[Signature]</i>	16.7
Нач. отд.	Панников	<i>[Signature]</i>	10.7
Зам. н. отд.	Щербачков	<i>[Signature]</i>	10.7
Рук. гр.	ГЧН	<i>[Signature]</i>	10.7.80
Проект.	Кимякова	<i>[Signature]</i>	7.7.80
Провер.	ГЧН	<i>[Signature]</i>	10.7.80

03 005-14 000 ПЗ

Пояснительная записка

Страниц	Лист	Листов
Р	1	5
В/ч 14262		

1. Общие положения

Основным назначением деформационных швов является обеспечение восприятия осадочных и температурных деформаций, а также деформаций от воздействия динамических нагрузок без нарушения водонепроницаемости и герметичности сооружения.

Количество деформационных швов в сооружении, подвергающемся действию напорных вод, должно быть минимальным

Швы должны быть уплотнены

Гидроизоляция в месте устройства швов для надежности рекомендуется выполнять в усиленном варианте.

Для усиления изоляции применяют изоляционный материал на тканевой основе.

Деформативная способность выбранного типа гидроизоляции должна быть не меньше относительных перемещений элементов сооружения. Вид защитного ограждения гидроизоляции сооружения выбирается по проекту гидроизоляции.

Ширину деформационных швов в убежищах необходимо принимать не менее 3-5 см.

Для заполнения швов выбирают упругий или пластичный материал, способный уплотняться под нагрузкой и тем самым снижать сжимающие напряжения в основной конструкции.

Для этих целей в убежищах рекомендуется применять мастики, пасты, поропластовые прокладки, профилированные изделия из синтетических материалов (см серия 03.005-3

„Герметизация убежищ гражданской обороны“), а также войлок, паклю, пропитанные битумом с добавкой антисептика, просмоленные жгут и т.п.

Настоящий выпуск включает в себя три типа деформационных швов — тип I, тип II и тип III.

2. Деформационный шов типа I

Этот шов имеет наиболее простую конструкцию, так как не требует специальной выступающей консоли из сооружения (части потерны, жестко соединенной с сооружением) и замыкающего металлического обрамления.

Водонепроницаемость шва обеспечивается при помощи пропитанного битумом жгута уплотнения, зачеканкой цементно-песчаным раствором и слоя мягкой глины, уложенного по наружному контуру стыка.

Во избежание повреждения гидроизоляции сооружения, в результате относительных деформаций при расчетном воздействии, канал пропуска коммуникаций следует примыкать к защитной конструкции гидроизоляции сооружения без её нарушения.

Для типов гидроизоляции, не требующих защитного ограждения, в месте примыкания канала пропуска коммуникаций устраивается защитный экран-стенка из кирпича.

3. Деформационный шов типа II

Этот шов имеет простую конструкцию.

Водонепроницаемость шва обеспечивается при помощи жгута уплотнения, пропитанного битумом, зачеканкой цементно-песчаным раствором, конопаткой просмоленным жгутом, мастикой „изол" и устройством непрерывного ковра гидроизоляции.

4. Деформационный шов типа III

Этот шов имеет по сравнению с деформационными швами типа I и типа II повышенную надежность гидроизоляции и герметизации внутреннего объема потерны при статических и динамических нагрузках.

03.005-1.4.000 п3

Лист

3

17413-05 7

Шов имеет металлическое обрамление по контуру и требует устройства выступающей части из сооружения.

Водонепроницаемость шва обеспечивается устройством непрерывного ковра гидроизоляции

С внутренней стороны обе части потерны имеют обрамления из угловой стали марки В СтЗ пс5, соединенные между собой элементом из половины сечения стальной трубы, что обеспечивает вторую линию гидроизоляции и используется для повышения надежности деформационного шва при статических и динамических неравномерных осадках потерны и сооружения.

Янкера изготавливаются из стали марки В СтЗ пс2.

Сварные швы герметичные. Конструкция шва допускает возможность частичного осмотра и ремонта.

5. Рекомендации по применению деформационных швов

1. Деформационный шов типа I допускает восприятие осадочных деформаций только от статических нагрузок и устраивается в каналах, к которым не предъявляются требования по температурно-влажностному режиму и герметизации внутреннего объема (каналы пропуска коммуникаций).

Деформационный шов типа I не противостоит гидростатическому напору и применяется в каналах, расположенных выше постоянного расчетного уровня грунтовых вод и подверженных непостоянному увлажнению (например, в случае верховодки).

2. Деформационный шов типа II применяется в потернах, к которым в первом периоде функционирования сооружения предъявляются требования:

- по температурно-влажностному режиму;
- по недопустимости появления воды внутри объема потерны;
- эстетические.

Шов обеспечивает отвод воды, поступающей с покрытия и стен сооружения, противостоит гидростатическому напору.

Деформационный шов обеспечивает водонепроницаемость только до расчетного воздействия.

Деформационный шов типа II применяется в основных входах и грузовых въездах.

3. Деформационный шов типа III рекомендуется применять в потернах и других примыкающих конструкциях, к которым предъявляются требования:

- а) в первый период функционирования сооружения
 - по температурно-влажностному режиму;
 - по недопустимости появления воды внутри объема потерны;
 - эстетические;
- б) в период после расчетного воздействия:
 - герметичности при взаимном смещении смежных участков потерны до 50мм,
 - водонепроницаемости при воздействии грунтовой и атмосферной воды на конструкцию деформационного шва.

Этот шов рекомендуется применять в аварийных (эвакуационных) выходах.

Схема сооружения

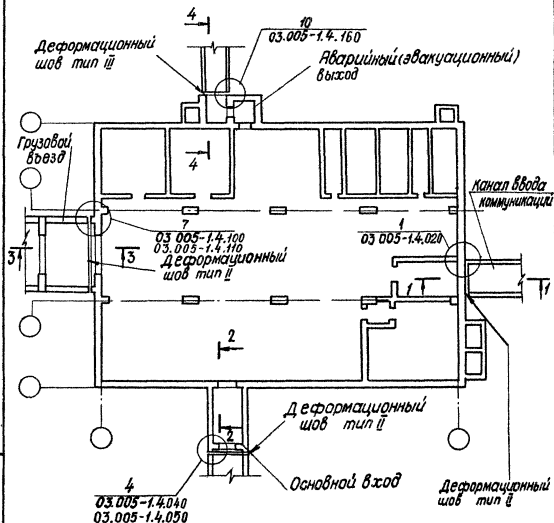

Гл. инж. п.о.	Филиппов	15.7
Нач. отд.	Ланников	15.7
Зам. н. отд.	Щербаков	15.7
Рук. гр.	Гун	10.7.80
Проект.	Киндякова	7.7.80
Провер.	Гун	10.7.80

03.005-1.4.010

Схема сооружения.
Разрезы 1-1-4-4

Стрелка	Лист	Листов
Р	1	3

14262

17413-05 10

1-1
(Деформационный шов тип I)

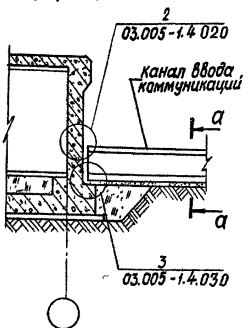

2-2
(Деформационный шов тип II)

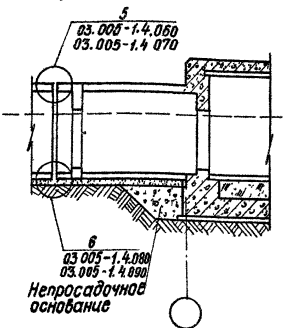

а-а

при отсутствии защитной стенки гидроизоляции сооружения

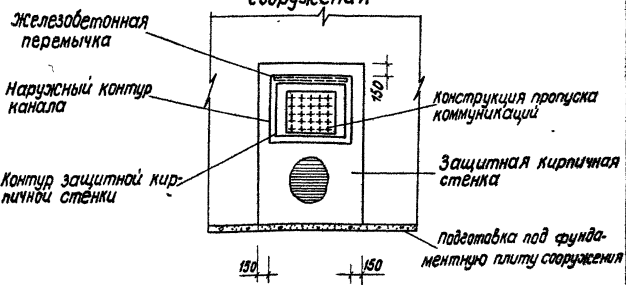

Масштаб: 1:20
Лист № 2
Итого листов: 2

03.005-1.4.010

Лист
2

17413-05 11

3-3

(Деформационный шов тип II)

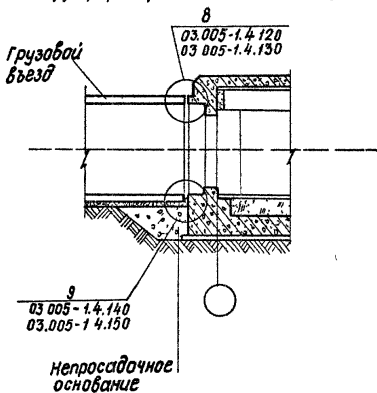

4-4

(Деформационный шов тип III)

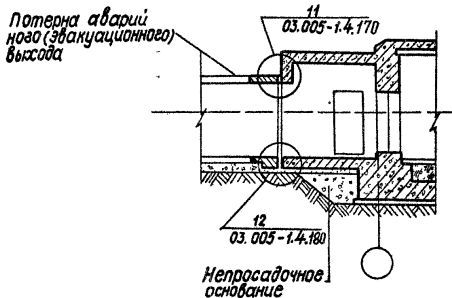

03.005-1.4.010

ДУЖА

3

17413-05 12

1

Гидроизоляция канала - по проекту

- Железобетонная стена
- Гидроизоляция - по проекту
- Защитное ограждение из кирпича
- Замок из мягкой глины
- Насыпной грунт

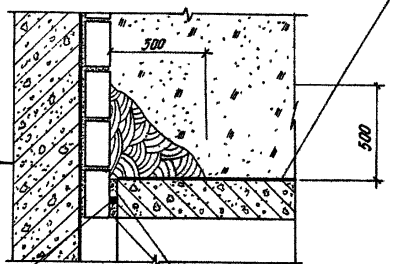

Жгут, пропитанный битумом, (по контуру канала)

Цементно-песчаный раствор марки 100

2

Гидроизоляция канала - по проекту

- Железобетонная стена
- Гидроизоляция - по проекту
- Защитное ограждение из кирпича
- Замок из мягкой глины
- Насыпной грунт

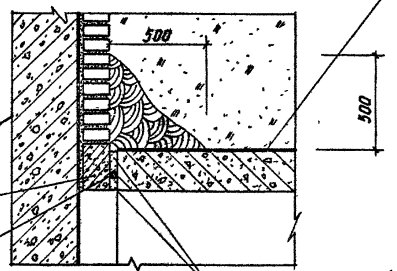

Железобетонная перемычка

Жгут, пропитанный битумом (по контуру канала)

Цементно-песчаный раствор марки 100

Цена, материал, количество и дата

Гл. инж. пр.	Филиппов		15.7
Нач. отд.	Ланников		15.7
Зам. н. отд.	Щербатов		12.7.80
Руч. гр.	Гун		10.7.80
Проек.	Киндякова		7.7.80
Провер.	Гун		10.7.80

03.005-1.4.020

Деформационный шов
тип I.
Узлы 1 и 2

Стация	Лист	Листов
Р		1
В/ч 14262		

3

Жгут, пропитанный битумом (по контуру канала)

цементно-песчаный раствор марки 100

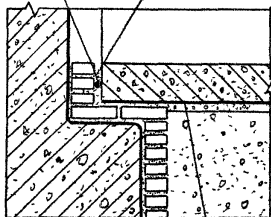

Гидроизоляция канала по проекту

Непроточное основание
Защитное ограждение из кирпича
Гидроизоляция - по проекту
Железобетонная стена сооружения

Гл. инж. по	Филиппов	15.7
нач. отд.	Панников	15.7
зам. нач. отд.	Щербанков	15.7
Руч. эр.	ГЧН	10.7
проект.	Личалякова	7.9.20
провер.	ГЧН	10.7

03.005-1.4.030

Деформационный шов
тип I.
Узел 3

Стация Лист Листов

Р 1 1

В/ч 14262

17413-05 14

4

Жгут $\phi 50$, пропитанный битумом, (по контуру патерны)

Канопатка просмоленным жгутом

Цементно-песчаный раствор марки 100

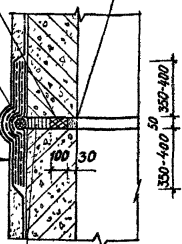

- Защитное ограждение гидроизоляции по проекту
- Окрасочная гидроизоляция
- Слой стеклоткани на приклеивающей мастике
- Слой рулонного материала
- 2 слоя стеклоткани на приклеивающей мастике
- Дополнительный слой окрасочной гидроизоляции
- Грунтовка поверхности
- Выравнивающий слой из цементно-песчаного раствора марки 100-15-20
- Блок входа

Мастика, изолянт

Данный узел применяется и для штукатурной гидроизоляции

Шифр и дата
Подпись и дата
Шифр и дата

Гл. инж. пр.	Филиппов	15.7.81
Нач. отд.	Панников	15.7
Зам. и. отд.	Шерококов	15.7
Рис. впр.	Гун	10.7
Проект	Киндякова	7.7
Провер.	Гун	10.7

03.005-1.4.040

Деформационный шов
тип II. Узел 4 для окрасочной гидроизоляции

Стр.	Лист	Листов
Р		1
В/ч 14262		

17413-05 15

4

мастика „изол“

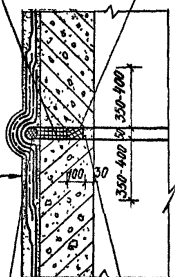
Каналатка просмо-
ленным жгутомЦементно-песчаный
раствор марки 100Жгут $\phi 50$, проли-
танный битумом,
(по контуру потери)**Защитное ограждение гидроизоляции
по проекту**Слой стеклоткани между слоями
клеечной гидроизоляцииДополнительный слой клеечной
гидроизоляции

Грунтовка поверхности

Выравнивающий слой из цементно-песча-
ного раствора марки 100 - 15-20

Блок входа

Глинозепр	Филиппов	<i>[Signature]</i>	
Нач. отд.	Панников	<i>[Signature]</i>	15.7
Земл. отд.	Щербасов	<i>[Signature]</i>	15.7.80
Рук. ер.	ГЧН	<i>[Signature]</i>	10.7
проект.	Киндякова	<i>[Signature]</i>	7.7
провер.	ГЧН	<i>[Signature]</i>	10.7

03.005-1.4.050

Деформационный шов тип II
Узел 4 для клеечной
гидроизоляции

Стрелка лист Листов

Р 1 1

В/ч 14262

17413-05 16

5

Защитное ограждение гидроизоляции —
по проекту

Окрасочная гидроизоляция

Слой стеклоткани на приклеивающей
мастике

Слой рулонного материала

2 слоя стеклоткани на приклеивающей
мастике

Дополнительный слой окрасочной гидро-
изоляции по оштукатуренной поверхности

Выравнивающий слой из цементно-
песчаного раствора марки 100-15-20

Сливная призма с проектным уклоном

Блок ввода

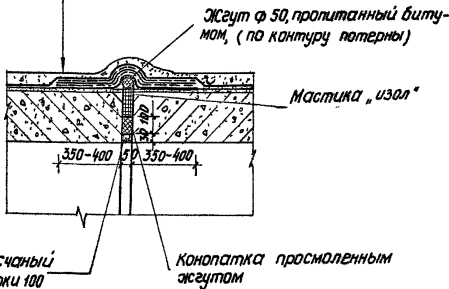

Данный узел применяется и для штукатурной гидро-
изоляции.

03 005-1.4 060

Гл. инж. пр.	С. И. Липов		15.9
Нач. отд.	Панников		15.7
Зам. н. отд.	Щербаков	15.7.8	
Рук. гр.	Г. И.	10.7.8	
Проект.	Киндякова	14.7.8	
Провер.	Г. И.	10.7.8	

Деформационный шов
тип II. Узел 5 для окрасочной гидроизоляции

Стация	Лист	Листов
Р		1

В/ч 14-262

17413-05 17

Имя и фамилия Подпись и дата

5

Защитное ограждение гидроизоляции - по проекту

Слой стеклоткани между слоями оклеечной гидроизоляции на приклеивающей мастике

Дополнительный слой оклеечной гидроизоляции

Грунтовка поверхности

Выравнивающий слой из цементно-песчаного раствора марки 100-15-20

Сливная призма с проектным уклоном

Блок входа

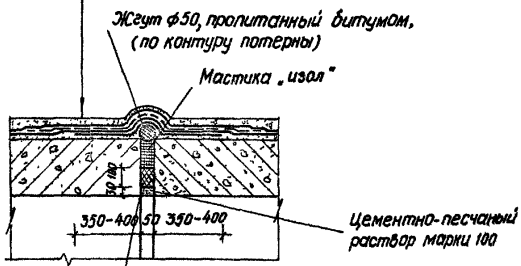

Жгут φ50, пропитанный битумом, (по контуру потерны)

Мастика „Изоля“

Цементно-песчаный раствор марки 100

Кнопка просмоленным жгутом

Г. и инж. пр.	С. И. Шитков	<i>[Signature]</i>	15.5
Нач. отд.	Л. И. Ковалев	<i>[Signature]</i>	15.7
Зам. н. отд.	Щербачков	<i>[Signature]</i>	15.20
Рук. гр.	Г. И. И.	<i>[Signature]</i>	15.20
Проект	Климякова	<i>[Signature]</i>	15.20
Провер	Г. И. И.	<i>[Signature]</i>	15.20

03.005-1.4.070

Деформационный шов тип II.
Узел 5 для оклеечной гидроизоляции

Стадия	Лист	Листов
Р	1	1

В/ч 14262

6

Цементно-песчаный раствор марки 100

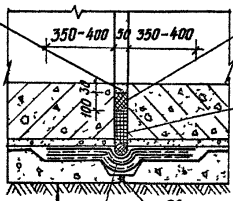

Канопатка просмоленным жгутом

Мастика „изол“

два слоя гидроизола

Жгут ф50, пропитанный битумом, (по контуру патеры)

Блок входа

Защитный слой из цементно-песчаного раствора марки 100-50

Дополнительный слой окрасочной гидроизоляции

2 слоя стеклоткани на приклеивающей мастике

Слой рулонного материала

Слой стеклоткани на приклеивающей мастике

Грунтовка поверхности

Выравнивающая стяжка из цементно-песчаного раствора марки 100-20

Бетонная подготовка

Данный узел применяется и для штукатурной гидроизоляции

Числ. и подл. | Постпись и дата | Взам. инв. №

Слинкс пр	Филиппов	15.5
Нач отб	Ланников	15.7
Замн отб	Щербаков	15.2.80
Рук ер	Гуч	10.7.80
Проект.	Киндякова	9.9.80
Првер.	Гуч	10.7.80

03 005-1.4.080

Деформационный шов тип Д.
Узел в для окрасочной гидроизоляции

Стация	Лист	Листов
Р		1
В/ч 14262		

6

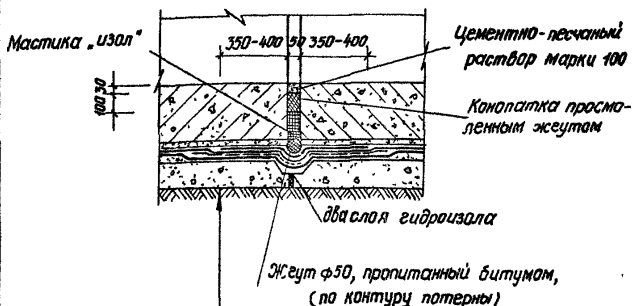

Блок входа

Защитный слой из цементно-песчаного раствора марки 100-50

Дополнительный слой клеечной гидроизоляции

Слой стеклоткани между слоями клеечной гидроизоляции на приклеивающей мастике

Грунтовка поверхности
Выравнивающий слой из цементно-песчаного раствора марки 100-15-20

Бетонная подготовка

Ген. инж. по	В.И. Шитков		10.2
Нач. отд.	Панников		11.7
Инж. отв.	Щербатов		15.7.8
Рис. ер.	Г.И.		07.8
Проект.	Киндякова		7.4.80
Провер.	Г.И.		07.8

03 005-1.4.090

Деформационный шов тип II.
Узел В для клеечной гидроизоляции

Страница	Лист	Листов
Р		1

В/ч 14262

17413-05 20

Защитный слой из цементно-песчаного раствора марки 100 -30-40

Окрасочная гидроизоляция

Слой стеклоткани на приклеивающей мастике

Слой рулонного материала

Два слоя стеклоткани на приклеивающей мастике

Дополнительный слой окрасочной гидроизоляции

Грунтовка поверхности

Выравнивающий слой из цементного раствора марки 100 -15-20

Блок входа

7

Защитное ограждение из кирпича гидроизоляции сооружения

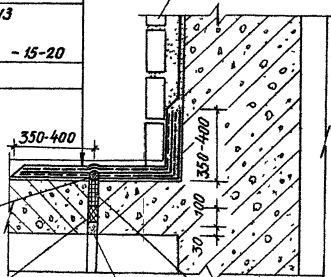

Жгут ф 50, пропитанный битумом, (по контуру потерны)

Мастика, изол"

Канопатка просмоленным жгутом

цементно-песчаный раствор марки 100

Данный узел применяется и для штукатурной гидроизоляции

03.005-14.100

Гл.инж.кв.	Филиппов	15.4
Нач.отд.	Панников	15.7
Зам.н.отд.	Шербаков	15.7
Рук.вр.	Гун	10.10
проект	Киндякова	11.11
пробер.	Гун	10.10

Деформационный шов
тип II. Узел 7 для окрасочной гидроизоляции

Стадия Лист Листов

Р 1

14262

17413-05 21

Защитный слой из цементно-песчаного раствора марки 100 -30-40
 Слой стеклоткани между слоями оклеечной гидроизоляции на приклеивающей мастике
 дополнительный слой оклеечной гидроизоляции
 Грунтовка поверхности
 Выравнивающий слой из цементно-песчаного раствора марки 100 -15-20
 Блок входа

7

Защитное ограждение из кирпича гидроизоляции сооружения

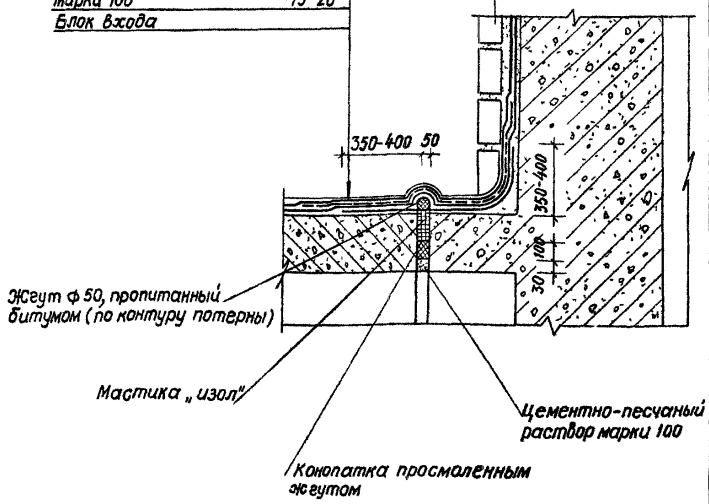

Жгут ф 50, пропитанный битумом (по контуру потерны)

Мастика „изол“

Цементно-песчаный раствор марки 100

Канопатка просмоленным жгутом

Глинка	Филиппов	157
Началов	Панников	157
Замната	Щербатов	157
Рук.вр.	ГЧ	107
Проект.	Киндякова	77
Провер.	ГЧ	107

03.005 - 1.4.110

Деформационный шов тип II. Узел 7 для оклеечной гидроизоляции

Стация	лист	листов
Р		1
В/4 14262		

8

Защитный слой из цементно-песчаного раствора марки 100
 Окрашенная гидроизоляция
 Слой стеклоткани на приклеивающей мастике
 Слой рулонного материала
 2 слоя стеклоткани на приклеивающей мастике
 Дополнительный слой окрашенной гидроизоляции
 Грунтовка поверхности
 Выравнивающий слой из цементно-песчаного раствора марки 100-15-20
 Сливная призма с проектным уклоном
 Блок водоа

Защитное ограждение гидроизоляции из кирпича

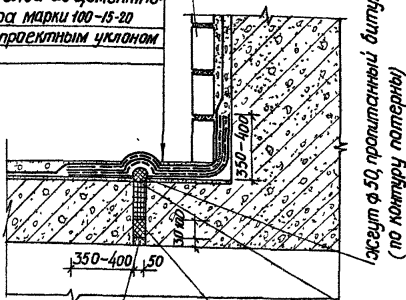

Цементно-песчаный раствор марки 100

Жебутом просмоленным

Мастика, "изол"

Жебут ф 50, пропитанный битумом (по контуру патерны)

Шифр листов: 1, 2, 3, 4, 5, 6, 7, 8, 9, 10, 11, 12, 13, 14, 15, 16, 17, 18, 19, 20, 21, 22, 23, 24, 25, 26, 27, 28, 29, 30, 31, 32, 33, 34, 35, 36, 37, 38, 39, 40, 41, 42, 43, 44, 45, 46, 47, 48, 49, 50, 51, 52, 53, 54, 55, 56, 57, 58, 59, 60, 61, 62, 63, 64, 65, 66, 67, 68, 69, 70, 71, 72, 73, 74, 75, 76, 77, 78, 79, 80, 81, 82, 83, 84, 85, 86, 87, 88, 89, 90, 91, 92, 93, 94, 95, 96, 97, 98, 99, 100

Исполн. пр.	С.В. Шихов	13.2
Нач. отд.	Панников	11.2
Зам. н. отд.	Щербачков	11.2
Рис. гр.	Г.У.Н.	11.2
Проект.	Киндякова	11.2
Провер.	Г.У.Н.	11.2

03.005-1.4.120

Деформационный шов
тип II.
Узел 8 для окрашенной гидроизоляции

Стр. лист 1
Листов 1

В/Ч 14262

17413-05 23

8

Защитный слой из цементно-песчаного раствора марки 100-30-40

Слой стеклоткани между слоями оклеечной гидроизоляции на приклеивающей мастике

Дополнительный слой оклеечной гидроизоляции

Грунтовка поверхности

Выравнивающий слой из цементно-песчаного раствора марки 100-15-20

Сливная призма с проектным уклоном
Блок входа

Защитное ограждение гидроизоляции из кирпича

Цементно-песчаный раствор марки 100

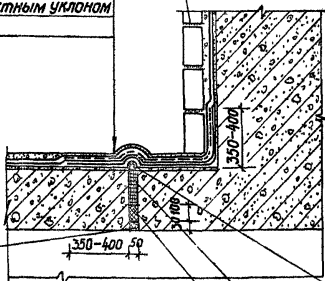

Колодка просмоленным жеутом

Мастика, изоля

Жеут φ50, пропитанный битумом,
(по контуру патерны)

Ил. инж. лр.	СФ Шлиппов		15.7
Нач. отд.	Панников		15.7
Зам. н. отд.	Щербачков		15.7.2
Руч. ер.	ГЧН		15.7.2
Проект.	Киндякова		15.7.2
Провер.	ГЧН		15.7.2

03 005-1.4.130

Деформационный шов
тип II.
Узел для оклеечной гидроизоляции

Стадия	Лист	Листов
Р		1

В/ч 14262

17413-05 24

9

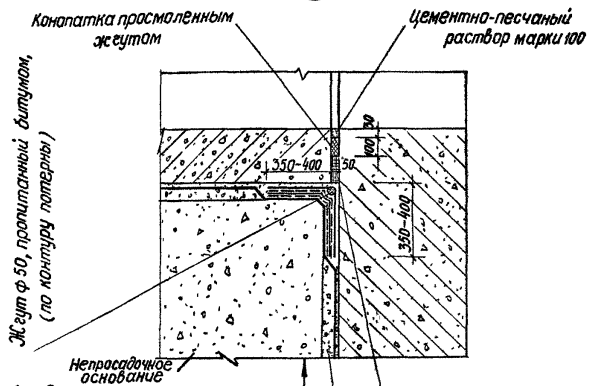

- Блок входа**
- Защитный слой из цементно-песчаного раствора марки 100-50
 - Дополнительный слой окрасочной гидроизоляции 2 слоя стеклоткани на приклеивающей мастике
 - Слой рулонного материала
 - Слой стеклоткани на приклеивающей мастике
 - Окрасочная гидроизоляция
 - Грунтовка поверхности
 - Выравнивающий слой из цементно-песчаного раствора марки 100-15-20
 - Непроедающее основание

Защитное ограждение гидроизоляции сооружения по проекту

Данный узел применяется и для штукатурной гидроизоляции.

Шифр и дата. Взам инв. №

Глинка	Филиппов	15.7
Начало	Панников	15.7
Зам. отв.	Щербатов	15.7.8
Рук. эк.	Гун	19.7.8
Проект	Кинакава	27.8.0
Провер.	Гун	19.7.8

03.005-14140

Деформационный шов
тип II
Узел 9 для окрасочной гидроизоляции

Стр.	Лист	Листов
Р		1
В/ч 14262		

9

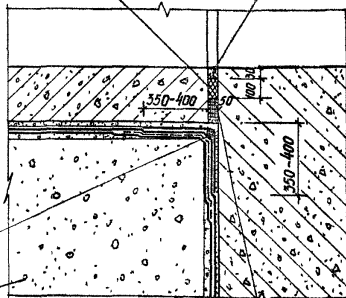
Кнопатка просмоленным
жгутомЦементно-песчаный
раствор марки 100Жгут ϕ 50, пропитанный битумом,
(по контуру патерны)Непроедающее
основание

Мастика „изол“

Блок входа

Защитный слой из цементно-песчаного
раствора марки 100-50Дополнительный слой клеечной
гидроизоляцииСлой стеклоткани между слоями
клеичной гидроизоляции на приклеи-
вающей мастике

Грунтовка поверхности

Выравнивающий слой из цементно-
песчаного раствора марки 100-15-20

Непроедающее основание

Защитное ограждение гидро-
изоляции сооружения-по проек-
туВместо заливки мастикой „изол“ можно применять заливку
горячим битумом

Гл. инж. пр.	Филиппов	15.7
Нач. отд.	Панкратов	15.7
Зам. н. отд.	Щербанов	15.7.80
рук. гр.	Гун	15.7.80
Проект.	Киндякова	15.7.80
Провер.	Гун	15.7.80

03.005-1.4.150

Деформационный шов
тип II.
Узел 9 для клеечной
гидроизоляции

Стадия Лист Листов

Р 1 1

В/ч 14262

17413-05 26

10

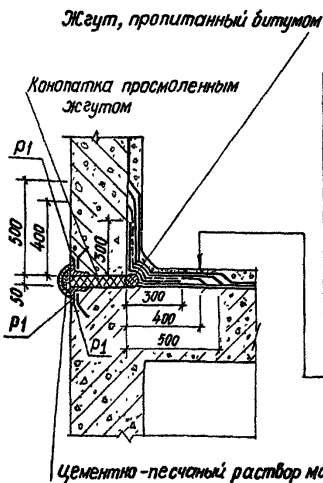

Защитное ограждение гидроизоляции - по проекту

Гидроизоляция сооружения - по проекту

Слой рулонного материала на горячей битумной мастике

Слой стеклоткани на горячей битумной мастике

Слой рулонного материала на горячей битумной мастике

Выравнивающий слой из цементно-песчаного раствора марки 100 - 15-20

Монолитный участок аварийного (эвакуационного) выхода

Раму Р1 смотри на листах 03.005-1.4.190

Шифр листа Подпись и дата Взам. инв. №

Гл. инж. пр.	Филиппов	15.7.
Нач. отд.	Панников	15.7.
Зам. нач. отд.	Щербатов	15.7.80
Рис. впр.	Гин	10.7.80
Проект.	Киндяков	8.7.80
Провер.	Гин	10.7.80

03.005-1.4.160

Деформационный шов
тип Ш.

Узел 10

Станд. лист / лист

В/ч 14262

17413-05 27

Защитное ограждение гидроизоляции -
по проекту

Гидроизоляция сооружения - по проекту

Слой рулонного материала на горячей
битумной мастике

Слой стеклоткани на горячей битумной
мастике

Слой рулонного материала на горячей
битумной мастике

Грунтовка поверхности

Выравнивающий слой из цементно-песча-
ного раствора марки 100-15-20

Сливная призма с проектным уклоном

Железобетонная конструкция

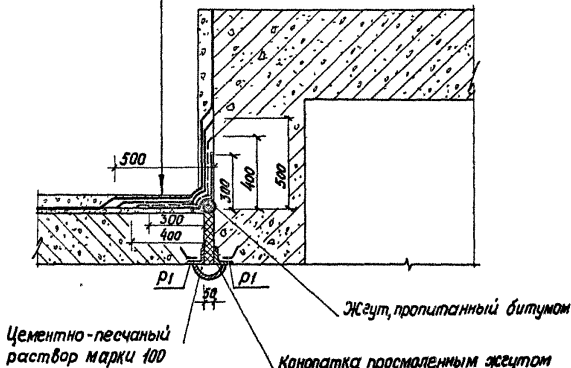

Глижк. по	Филиппов		15.9
Кач.отд	Панников		15.7
Зам.монта	Щербанов		15.7.20
Рук. гр.	Гун		15.7.80
Проект	Киндякова		17.80
Провер.	Гун		17.80

03.005-1.4.170

Деформационный шов
тип ш.
Узел 11

Стация Лист Листов

Р 7

В/ч 14262

12

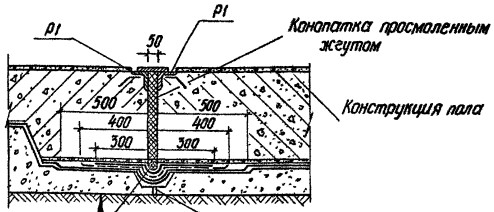

Жезут, пропитанный битумом

Монолитный участок аварийного (эвакуационного) выхода

Защитный слой из цементно-песчаного раствора марки 100-50

Слой стеклоткани между слоями рулонного материала на горячей битумной мастике

Гидроизоляция сооружения - по проекту

Выравнивающая стяжка из цементно-песчаного раствора марки 100-15-20

Бетонная подготовка

Шифр и наименование документа

Инж. м.	Социалист	15.7
Нач. отд.	Панников	15.7
Зам. н. отд.	Щербанов	15.7.20
Ручк. вр.	Г. Ч.	10.7.20
Проект.	Киндякова	17.7.20
Провер.	Г. Ч.	10.7.20

03.005-14180

Деформационный шов
тип Ш.

Узел 12

Страниц	Лист	Листов
Р		1

В/ч 14262

17413-05 29

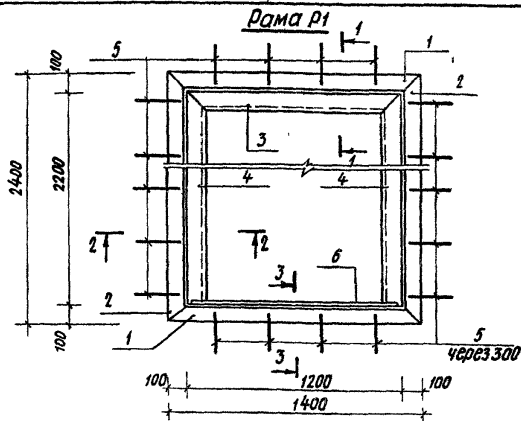

Формат Зона	Поз	Обозначение	Наименование	Кол.	Приме- чание
			детали		
б/ч	1	03.005-1.4.191	L100*6,5 ГОСТ 8509-72 L=1400	4	14,1 кг
б/ч	2	03.005-1.4.192	L100*6,5 ГОСТ 8509-72 L=2400	4	24,2 кг
б/ч	3	03.005-1.4.193	φ 219*6 ГОСТ 8732-78 L=1200	1	18,9 кг
б/ч	4	03.005-1.4.194	φ 219*6 ГОСТ 8732-78 L=2192	2	69,0 кг
б/ч	5	03.005-1.4.195	φ 12 АИ ГОСТ 5781-75 L=300	48	0,3 кг
б/ч	6	03.005-1.4.196	лист бб ГОСТ 8568-77* 1198*230	1	11,8 кг

Гл инж. пр. Филиппов Г.И. 15.78

Нач. отд. Паников 15.7

Зам. нач. отд. Щербатов 15.7

Руч. гр. Гин 10.7

проект. Киндякова 7.7

Провер. Гин 10.7

03.005-1.4.190

Деформационный шов тип Д.

Рама Р1

Стадия Масса Масштаб

Р - 1:50

лист 1 Листов 2

Б/ч 14262

17413-05 30

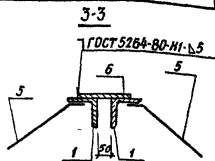
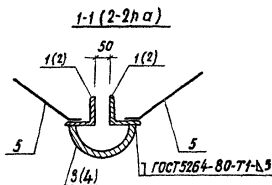

Детали 1,2

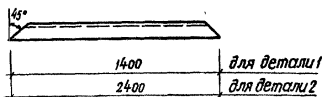

Деталь 4

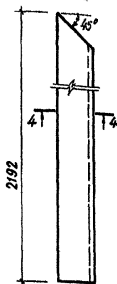

Деталь 3

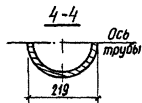
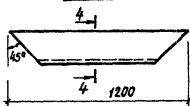

Деталь 5



1. Габаритные размеры рамы даны из условия сечения аварийного выхода 1200×2200 (Н)
2. Детали 5 приваривать к деталям 3 и 4. Сварку выполнять ручной электродуговой сваркой по ГОСТу 5264-80 $\eta_w = 0,25 \alpha$, но не менее 4 мм, $b_w = 0,5 \alpha$, но не менее 8 мм

03.005-1.4.190

Лист

2

17413-05 31