

ТИПОВОЙ ПРОЕКТ
903-1-245.87

КОТЕЛЬНАЯ С 4 КОТЛАМИ ДЕ-16-14 ГМ.
СИСТЕМА ТЕПЛОСНАБЖЕНИЯ ЗАКРЫТАЯ.
ТОПЛИВО-ГАЗ, РЕЗЕРВ-МАЗУТ.
ЗДАНИЕ ИЗ СБОРНЫХ ЖЕЛЕЗОБЕТОННЫХ КОНСТРУКЦИЙ.

АЛЬБОМ 10

ЗАДАНИЕ ЗАВОДУ-ИЗГОТОВИТЕЛЮ НКЧ

РАЗРАБОТАН:
ГПИ „ГОРЬКОВСКИЙ САНТЕХПРОЕКТ“

УТВЕРЖДЕН
ГОССТРОЕМ СССР протокол А4-43 от 17.04.87г.

ГЛАВНЫЙ ИНЖЕНЕР ИНСТИТУТА
ГЛАВНЫЙ ИНЖЕНЕР ПРОЕКТА



ФАЛАЛОВ Ю.П.
ГУСЕВА Т.Г.

Лист	Наименование	Примечание
1	Ику задание заводу-изготовителю Перечень документации	с.2
2	Перечень комплектных устройств	с.2
3	Щит открытый 1Щ (2Щ, 3Щ, 4Щ) Чертеж общего вида	с.3
4	Щит открытый 1Щ (2Щ, 3Щ, 4Щ). Панель 1. Чертеж общего вида	с.3
5	Щит открытый 1Щ (2Щ, 3Щ, 4Щ) Технические данные аппаратов	с.2
6	Щит открытый 1Щ (2Щ, 3Щ, 4Щ) Перечень надписей	с.9
7	Щит открытый 1Щ (2Щ, 3Щ, 4Щ). Панель 1. Схема электрическая соединений и подключения	с.4
8	Щит открытый 5Щ Чертеж общего вида	с.5
9	Щит открытый 5Щ. Панель 1(б) Чертеж общего вида	с.6
10	Щит открытый 5Щ. Панель 2. Чертеж общего вида	с.6
11	Щит открытый 5Щ. Панель 3 Чертеж общего вида	с.7
12	Щит открытый 5Щ. Панель 4 Чертеж общего вида	с.7
13	Щит открытый 5Щ. Панель 5. Чертеж общего вида	с.7
14.1	Щит открытый 5Щ.	
14.2	Технические данные аппаратов	с.8-с.9
15.1	Щит открытый 5Щ.	
15.4	Перечень надписей	с.10
16.1	Щит открытый 5Щ. Панель 1(б). Схема электр- ическая соединений и подключения	с.11, с.16
16.3	Щит открытый 5Щ. Панель 2. Схема	
17	электрическая соединений и подключения	с.12
18.1	Щит открытый 5Щ. Панель 3. Схема	
18.2	электрическая соединений и подключения	с.13
19	Щит открытый 5Щ. Панель 4. Схема соединений и подключения	с.14
20.1	Щит открытый 5Щ. Панель 5.	с.15
20.2	Схема соединений и подключения.	с.16

Лист	Наименование	Примечание
21	Ящик 16(17)S. Чертеж общего вида	с.17
22	Ящик 16(17)S. Технические данные аппаратов	с.17
23	Ящик 16(17)S. Перечень надписей	с.17
24	Ящик 16(17)S. Схема электрическая соединений и подключения	с.17
25	Ящик S. Чертеж общего вида	с.18
26.1		
26.2	Ящик S. Технические данные аппаратов	с.18
27	Ящик S. Перечень надписей	с.19
28	Ящик S. Схема электрическая и соединений и и подключения	с.19

Привязки:			

ГПП Гусева		ТЛ 903-1-245.87		-ЭМ.Н	
И.А.О.А. Латышев	И.С.Т.	Котельная с Укотлами ДБ-16-140	ЛИТЕР	Лист	Листов
И.А.О.А. Креймер	И.С.Т.	Здание из сборных железобетонных конструкций. ИКУ.		1	
И.С.О.А. Креймер	И.С.Т.	Задание заводу изготовителю по			
И.С.О.А. Барбова	И.С.Т.	Перечень документации			
И.С.И.И. Иванова	И.С.Т.				

Наименование	кол. ИКУ	кол. листов	Обозначение чертежа общего вида	Примечание
Щит открытый 1Щ	1	1	ТЛ 903-1-245.87 - ЭМ.Н лист 3	
Щит открытый 2Щ	1	1	ТЛ 903-1-245.87 - ЭМ.Н лист 3	
Щит открытый 3Щ	1	1	ТЛ 903-1-245.87 - ЭМ.Н лист 3	
Щит открытый 4Щ	1	1	ТЛ 903-1-245.87 - ЭМ.Н лист 3	
Щит открытый 5Щ	1	7	ТЛ 903-1-245.87 - ЭМ.Н лист 5	
Ящик 16(17)S	2	1	ТЛ 903-1-245.87 - ЭМ.Н лист 21	
Ящик S	1	1	ТЛ 903-1-245.87 - ЭМ.Н лист 25	
Итого:	8	13		

Кол.	Наименование	Обозначение	Примечание
Документация			
А3	лист 3	Чертеж общего вида	
А3	лист 4	Панель 1	
А3	лист 7	Чертеж общего вида	
		Панель 7	
		Схема соединений и подключения	
		Перечень надписей	
Сборочные единицы			
1	Панель 1		
	Блоки		
1	Б5130-3574УХЛ4		1
2	Б5130-3974УХЛ4		1
	НН		
	Реле		
3	РТ-40/0УХЛ4; 11-220В		1
	плавк. дов. соед.		
	Трансформаторы тока		
4	ТК-40У3; 100/5А		2
	Блок из зажимов типа 3Н-24 на ток 100А		1
	Блок из 10 зажимов типа БЗ-24 на ток 25А		2

ГПП Гусева		ТЛ 903-1-245.87		-ЭМ.Н	
И.А.О.А. Латышев	И.С.Т.	Котельная с Укотлами ДБ-16-140	ЛИТЕР	Лист	Листов
И.А.О.А. Креймер	И.С.Т.	Здание из сборных железобетонных конструкций.		2	
И.С.О.А. Креймер	И.С.Т.	Перечень комплектных устройств			
И.С.О.А. Барбова	И.С.Т.				
И.С.И.И. Иванова	И.С.Т.				

ГПП Гусева		ТЛ 903-1-245.87		-ЭМ.Н	
И.А.О.А. Латышев	И.С.Т.	Котельная с Укотлами ДБ-16-140	ЛИТЕР	Лист	Листов
И.А.О.А. Креймер	И.С.Т.	Здание из сборных железобетонных конструкций. ИКУ.		5	
И.С.О.А. Креймер	И.С.Т.	Задание заводу изготовителю по			
И.С.О.А. Барбова	И.С.Т.	Перечень документации			
И.С.И.И. Иванова	И.С.Т.				

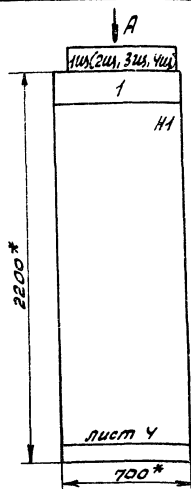

Таблица

котло-агрегат	Щит	номер электропривода	
		А	Б
1к	1щ	1к1	1к2
2к	2щ	2к1	2к2
3к	3щ	3к1	3к2
4к	4щ	4к1	4к2

- 1* - Размеры для справок.
2. Технические данные аппаратов - лист 5.
3. Щит стаций управления выполнить глубиной 600 мм. Щит одностороннего обслуживания.
4. По данному чертежу изготовить 4 щита. Номер электроприводов в зависимости от номера щита по проекту приведены в таблице.

Надписи на обрамлении

1	1к (2к3к, 4к) - котел
2	А - выносос
3	Б - дутьев. вентиль
4	
Панель	1
1	
2	
3	
4	
Панель	

Высота
н.ч. 50

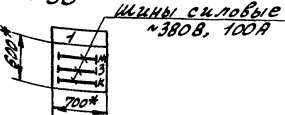

		77 903-1-245.87	Э.М.Н		
Гип	Гусева	Котельная с 4 котлами АБ-16-147М. Здание из сборных железобетонных конструкций	Лист	Масса	Масштаб
Исполн	Латышев		Лист	Листов	
Пр. спец	Креймер	Щит открытый 1щ, 2щ, 3щ, 4щ. Чертеж общего вида	Госстрой СССР МПИ Горьковский САНТЕХПРОЕКТ		
Рук. гр.	Бобровый				
Ст. инж.	Иванова				

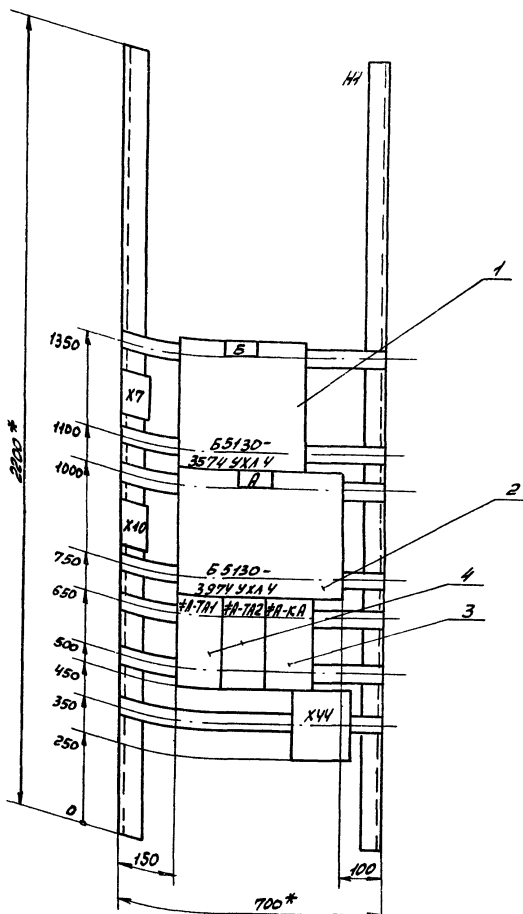

Таблица

котло-агрегат	Щит	номер электропривода	
		А	Б
1к	1щ	1к1	1к2
2к	2щ	2к1	2к2
3к	3щ	3к1	3к2
4к	4щ	4к1	4к2

- 1* - Размеры для справок.
2. Технические данные аппаратов лист 5.

		77 903-1-245.87	-Э.М.Н		
Гип	Гусева	Котельная с 4 котлами АБ-16-147М. Здание из сборных железобетонных конструкций	Лист	Масса	Масштаб
Исполн	Латышев		Лист	Листов	
Пр. спец	Креймер	Щит открытый 1щ, 2щ, 3щ, 4щ. Панель 1. Чертеж общего вида	Госстрой СССР МПИ Горьковский САНТЕХПРОЕКТ		
Рук. гр.	Бобровый				
Ст. инж.	Иванова				

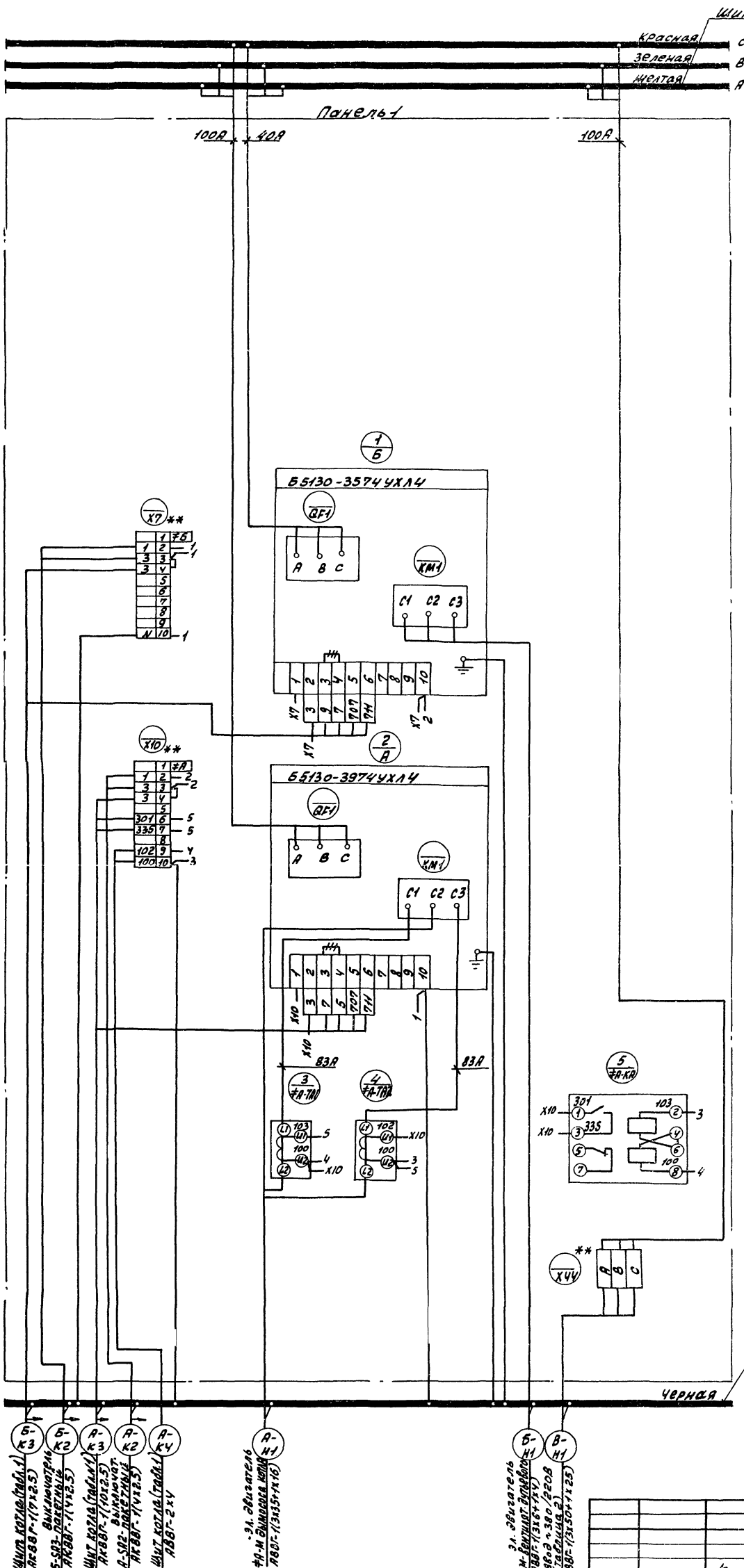

Шины силовые
~380В; 100А
Красная
Зеленая
Желтая

Панель

100А 40В 100А

Таблица 1

Котло-агрегат	Щит	Номер электро-прибора		Щит котла
		А	Б	
1К	1Щ	1К1	1К2	5
2К	2Щ	2К1	2К2	7
3К	3Щ	3К1	3К2	9
4К	4Щ	4К1	4К2	11

Таблица 2

Котло-агрегат	Щит "В"	Ввод ~380/220В
2К	2Щ	КТЛ, ШКАФ.Н. №4
3К	3Щ	КТЛ, ШКАФ.Н. №1
4К	4Щ	КТЛ ШКАФ.Н. №4

++ - Демонтировать
** - Дополнительные колодки зажимов.

Щит котла (табл. 1)
АБВ-1 (17х2.5)
Б-К2
А-К3
А-К2
А-К4

3А. Элементы
4А-М. Элементы котла
АБВ-1 (335х1х16)

3А. Элементы
4А-М. Элементы котла
АБВ-1 (335х1х16)
АБВ-1 (335х1х16)
АБВ-1 (335х1х16)

Щит нулевой
Черная

ТЛ903-1-245.87

Лист	Масса	Масшт
Лист 7		Листов
Котельная К4 котла №1 АЕ-16-14ГМ. Здание из сборных железобетонных конструкций		
Щит открытый (Щ, ЗМ, ЧЩ), Панель. Схема электрическая соединений и подключения		
Лист 7 Листов		
Гострой СССР ПН Горьковский САНТЕХПРОЕКТ		

ПН Писева
Нач. отд. Латышев
И. КОНТР. Креймер
Ин. спец. Креймер
Рук. гр. Бодрова
Ст. инж. Иванова

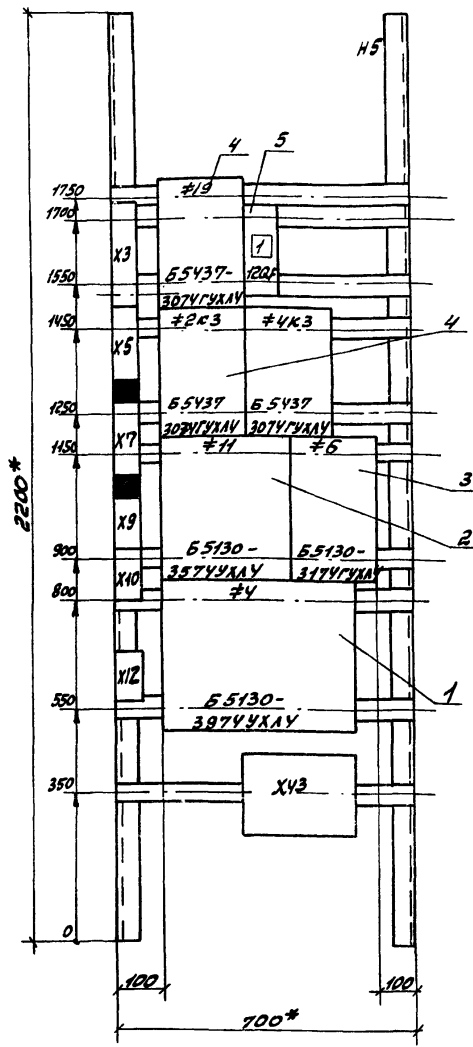

- 1. * Размеры для справок.
- 2. Технические данные аппаратов - листы 14.1-14.3.

Инв. № подл. Подп. и дата. Взам. инв. №. Инв. № подл. Подп. и дата.

			7П903-1-245.87			
Гип	Гусева	И.И.	Котельная с 4 котлами ДБ-16-14ПМ. Здание из сборных железобетонных конструкций	Литер	Масса	Масштаб
Науч. отд.	Латышев	И.И.		Лист 13	Листов	
И.контр.	Креймер	К.С.	Щит открытый 5УЩ Панель 5. Чертеж общего вида	Госстрой СССР		
Л. спец.	Креймер	К.С.		МПИ Горьковский		
Рук. гр.	Бодрова	З.И.		САНТЕХПРОЕКТ		
Ст. инж.	Иванова	И.И.				

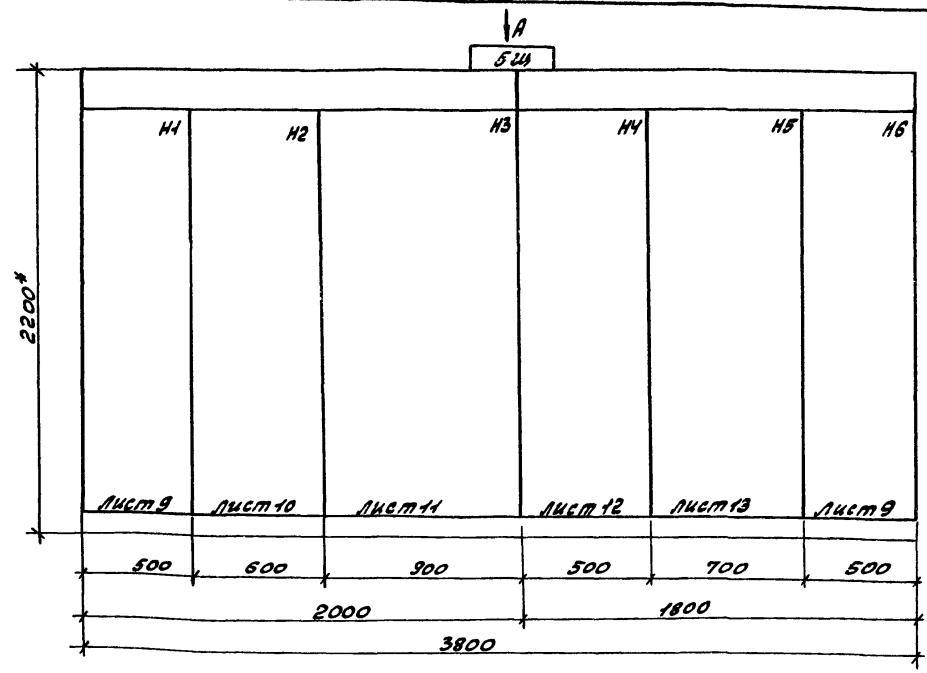

- 1. * Размеры для справок.
- 2. Технические данные аппаратов - листы 14.1-14.7.
- 3. Щит станций управления выполнить глубиной 600 мм. Щит одностороннего обслуживания.

Инв. № подл. Подп. и дата. Взам. инв. №. Инв. № подл. Подп. и дата.

Строка	1	#1 - Насос	Насосы: #10 - 0магн1	Ввод - 380В/М; Насосы:	Нас: #19 - 10р/М/3/13 - 14	Ввод - 380В/М; На насосы:	#2 - Насос
	2	сетевой	#7, #8 - 10р/к/вод/М/М	#3 - 1шт/г/М/2; #5 - Конденсат/М/2/Р/д/М	#4 - 1шт/М/М/1; #15 - 1р/с/М	#11/М/2; #11/М/М/2; #16/М/2	сетевой
	3	N1	#24, #25 - АМО; #29 - комм	#13; #3; #3 - Заб. на паропр. котел	#16 - 3шт/М/17 - 1шт/д/М	#2; #3; #4 - Заб. пар. в/к/д	N2
Панель	4		Ввод КИП N1	#18 - Заб. на ТР-де. после сетев. насос	#12; #28 - ИМО; В/к/д/М/2	#19 - Заб. после сет. нас. #2	
Строка	1						
	2						
	3						
Панель	4						

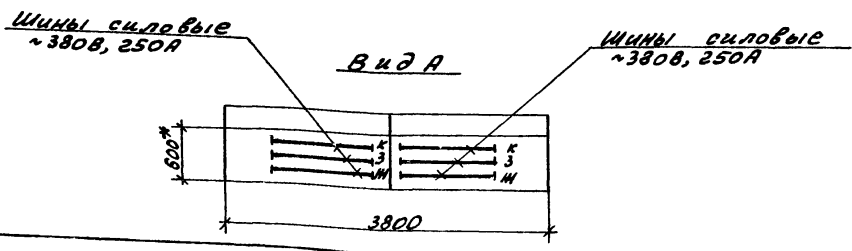

			7П903-1-245.87			
Гип	Гусева	И.И.	Котельная с 4 котлами ДБ-16-14ПМ. Здание из сборных железобетонных конструкций	Литер	Масса	Масштаб
Науч. отд.	Латышев	И.И.		Лист 8	Листов	
И.контр.	Креймер	К.С.	Щит открытый 5УЩ Чертеж общего вида	Госстрой СССР		
Л. спец.	Креймер	К.С.		МПИ Горьковский		
Рук. гр.	Бодрова	З.И.		САНТЕХПРОЕКТ		
Ст. инж.	Иванова	И.И.				

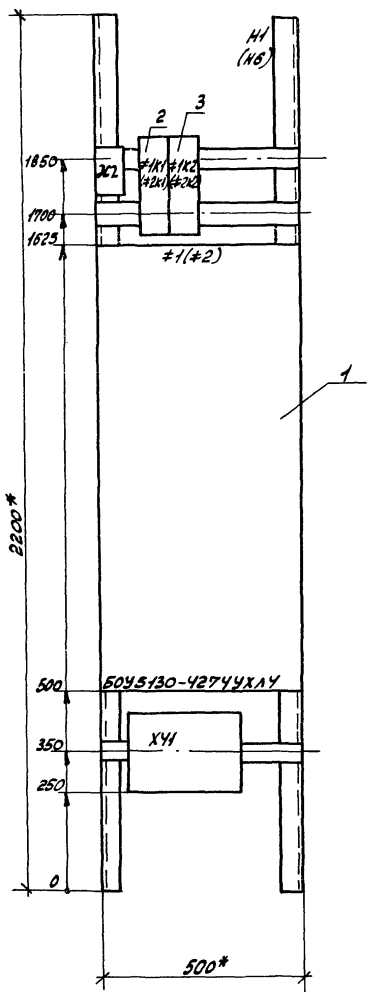

1* - Размеры для справок.
 2. Технические данные аппаратов - лист 14.1 ÷ 14.3.

				ТЛ 903-1-245.87			
				котельная с 4 котлами	Литер.	Масса	Масштаб
				ДЕ-16-14ГМ. Здание из			
				сборных железобетон-			
				ных конструкций	Лист 9	Листов	
				Щит открытый 5м.	госстрой СССР		
				Панель 1 (6)	ПТИ Горьковский		
				Чертеж общего вида	САНТЕХПРОЕКТ		

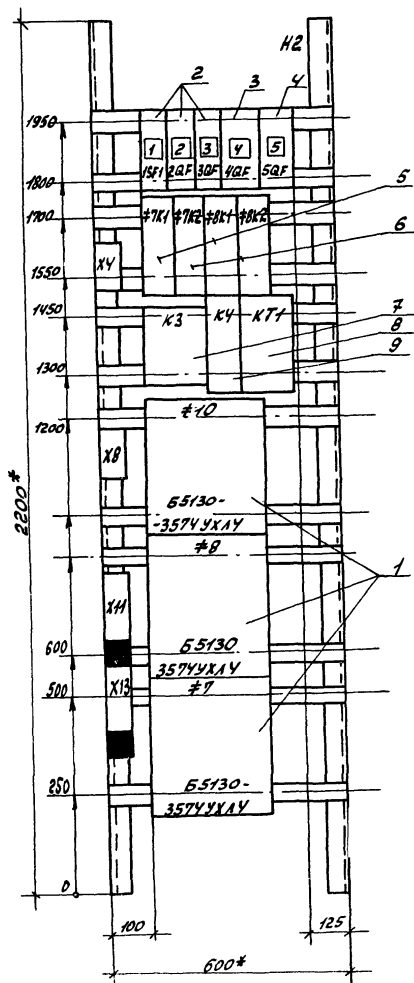

1* - Размеры для справок.
 2. Технические данные аппаратов лист 14.1 ÷ 14.3.

				ТЛ 903-1-245.87			
				котельная с 4 котлами	Литер.	Масса	Масштаб
				ДЕ-16-14ГМ. Здание из			
				сборных железобетон-			
				ных конструкций	Лист 10	Листов	
				Щит открытый 5м.	госстрой СССР		
				Панель 2. Чертеж	ПТИ Горьковский		
				общего вида	САНТЕХПРОЕКТ		

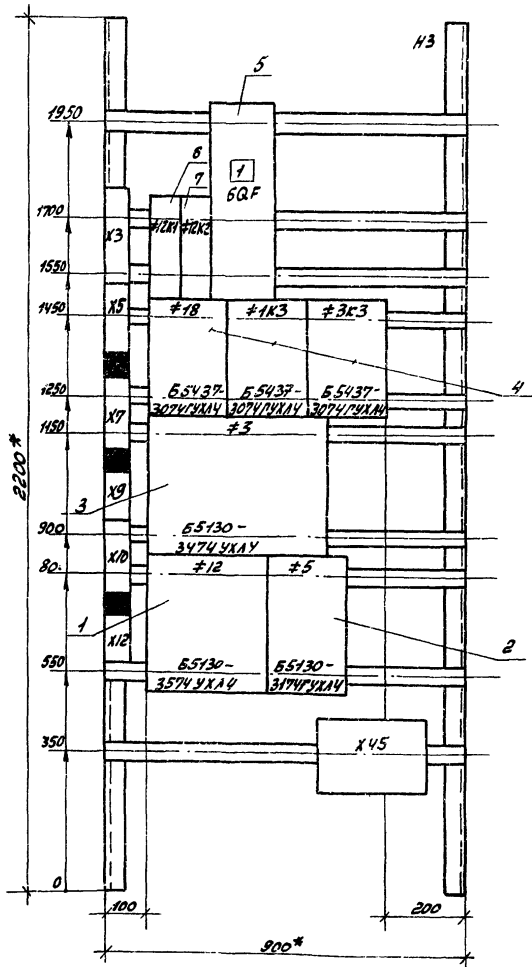

1.* - Размеры для справок.
 2. Технические данные аппаратов - лист 14.1-14.3.

			Т7903-1-245.87			
			Котельная с 4 котлами ДБ-16-147М. Здание из сборных железобетонных конструкций.	Литер	Масса	Масшт.
Г.И.П.	Гусева	Л.И.К.	Щит открытый 5м, Панель 3. Чертеж общего вида.	Лист 14		Листов
Нац.отд.	Латышев	В.С.		Госстрой СССР		
Н.контр.	Креймер	В.С.		МПИ Горьковский		
В.спец.	Креймер	В.С.		САПТЕХПРОЕКТ		
Инж. зр.	Боброва	В.С.				
Ст.инж.	Иванова	В.С.				

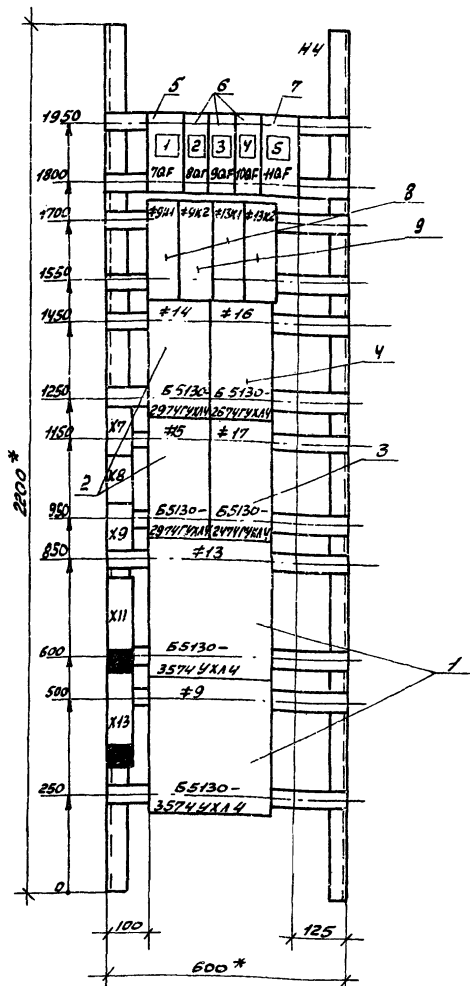

1.* Размеры для справок.
 2. Технические данные аппаратов - лист 14.1-14.3.

			Т7903-1-245.87			
			Котельная с 4 котлами ДБ-16-147М. Здание из сборных железобетонных конструкций.	Литер	Масса	Масшт.
Г.И.П.	Гусева	Л.И.К.	Щит открытый 5м, Панель 4. Чертеж общего вида.	Лист 12		Листов
Нац.отд.	Латышев	В.С.		Госстрой СССР		
Н.контр.	Креймер	В.С.		МПИ Горьковский		
В.спец.	Креймер	В.С.		САПТЕХПРОЕКТ		
Инж. зр.	Боброва	В.С.				
Ст.инж.	Иванова	В.С.				

Инж. зр. Боброва В.С. 20.02.79

Инж. зр. Боброва В.С. 20.02.79

Листом 10

Формат	Зона	№3	Обозначение	Наименование	Кол.	Примечание
				Документация		
А3			лист 8	Чертеж общего вида		
А3			лист 9	Панель 1(6). Чертеж общего вида.		
А3			лист 10	Панель 2. Чертеж общего вида		
А3			лист 11	Панель 3. Чертеж общего вида		
А3			лист 12	Панель 4. Чертеж общего вида		
А3			лист 13	Панель 5. Чертеж общего вида		
А2			лист 14; 15; 16; 3	Панель 1(6) Схема электрическая соединений и подключения		
А2			лист 17	Панель 2. Схема электрическая соединений и подключения		
А2			лист 18; 1; 18-2	Панель 3. Схема электрическая соединений и подключения		
<p>Гип Гусева А.И. Илюш Латышев А.И. И.К.Креймер К.И. П.С.Креймер К.И. Р.К.З.Богова З.И. С.И.И.Иванова И.И.</p> <p>77903-1-245.87 3М.Н</p> <p>Котельная с котлами ДК-16-14 ПМ. Здание из сборных железобетонных конструкций. Изот открытый БИД. Технические условия прилагаются.</p> <p>Литер. лист листов №1</p> <p>Госстрой СССР ГПИ Горьковский САНТЕХПРОЕКТ</p>						
77903-1-245.87 3М.Н						лист 14-3

Листом 10

Формат	Зона	№3	Обозначение	Наименование	Кол.	Примечание
А2			лист 19	Панель 4. Схема электрическая соединений и подключения		
А2			лист 20; 1; 20-2	Панель 5. Схема электрическая соединений и подключения		
				Сборочные единицы		
		1		Панель 1		
				Блок		
		1		Б5130-4274УХЛУ	1	
				И2		
				Реле		
		2		РПУ-2-М36220У3Б;	1	#1К1
				У~220В; К23; 2Р.		
		3		РПУ-2-М36420У3Б	1	#1К2
				У~220В; К43; 2Р		
		2		Панель 2		
				Блок		
		1		Б5130-3574УХЛУ	3	
				И2		
				Выключатели		
		2		АК63-1МУ3; /р5А; отс.1.5	3	15F; 20F; 30F
77903-1-245.87 3М.Н						лист 14-2

Листом 10

Формат	Зона	№3	Обозначение	Наименование	Кол.	Примечание
		3		АК63-3МУ3; /р10.5А; отс.12	1	43F
		4		АК63-3МУ3; /р10.5А; отс.12	1	50F
				Реле		
		5		РПУ-2-М36220У3Б	2	#1К1; #1К2
				У~220В; К23; 2Р		
		6		РПУ-2-М3640У3Б;	2	#1К2; #1К3
				У~220В; К.43; 2Р		
		7		РП-12УХЛУ; У~220В;	1	К3
				К.13; 1р; 2р		
		8		ВС-4331-УХЛУ	1	К11
				У~220В; К.3р		
		9		РПУ-2-М3660У3Б;	1	К4
				У~220В; К83		
		3		Панель 3		
				Блок		
		1		Б5130-3574УХЛУ	1	
		2		Б5130-3774УХЛУ	1	
		3		Б5130-3974УХЛУ	1	
		4		Б5437-3074УХЛУ	3	
77903-1-245.87 3М.Н						лист 14-3

Листом 10

Формат	Зона	№3	Обозначение	Наименование	Кол.	Примечание
				И3		
				Выключатели		
		5		А3726ФУ3; /р3М 200А; /с-200А	1	60F
				Реле		
		6		РПУ-2-М36220У3Б;	1	#1К1
				У~220В; К.23; 2Р		
		7		РПУ-2-М3640У3Б;	1	#1К2
				У~220В; К.43; 2Р		
		4		Панель 4		
				Блок		
		1		Б5130-3574УХЛУ	2	
		2		Б5130-2974УХЛУ	2	
		3		Б5130-2474УХЛУ	1	
		4		Б5130-2674УХЛУ	1	
				И4		
				Выключатели		
		5		АК63-3МУ3	1	70F
				/р5А; отс.1.5		
		6		АК63-1МУ3;	3	80F; 100F
				/р5А; отс.1.5		
		7		АК63-3МУ3; /р10.5А; отс.12	1	110F
77903-1-245.87 3М.Н						лист 14-4

Альбом 9(с)

ФОРМАТ	ЗОНА	№3	Обозначение	Наименование	КОЛ	ПРИМЕЧАНИЕ
				Реле		
		8		РПУ-2-М36220У3Б	2	#9к1, #19к1
				Ук~220В; к. 2з; 2р		
		9		РПУ-2-М36420У3Б;	2	#9к2, #19к2
				Укат~220В; к. 4з; 2р		
		5		Панель 5		
				Блок		
		1		Б5130-397УХЛУ	1	
		2		Б5130-357УХЛУ	1	
		3		Б5130-317УХЛ4	1	
		4		Б5437-307УХЛУ	3	
				Н5		
		5		Выключатели		
				АКБ3-1МУ3;	1	120Г
				1р5А; отс. 1.5		

ТП 903-1-245.87 Э.М.Н. Лист 145

Шифр по табл. 1, 2, 3, 4, 5, 6, 7, 8, 9, 10, 11, 12, 13, 14, 15, 16, 17, 18, 19, 20, 21, 22, 23, 24, 25, 26, 27, 28, 29, 30, 31, 32, 33, 34, 35, 36, 37, 38, 39, 40, 41, 42, 43, 44, 45, 46, 47, 48, 49, 50, 51, 52, 53, 54, 55, 56, 57, 58, 59, 60, 61, 62, 63, 64, 65, 66, 67, 68, 69, 70, 71, 72, 73, 74, 75, 76, 77, 78, 79, 80, 81, 82, 83, 84, 85, 86, 87, 88, 89, 90, 91, 92, 93, 94, 95, 96, 97, 98, 99, 100

Альбом 10

ФОРМАТ	ЗОНА	№3	Обозначение	Наименование	КОЛ	ПРИМЕЧАНИЕ
		6		Панель 6		
				Блок		
		1		Б5130-427УХЛ4	1	
				НБ		
				РЕЛЕ		
		2		РПУ-2-М36220У3Б,	1	#2к1
				У~220В; к. 2з; 2р		
		3		РПУ-2-М36420У3Б;	1	#2к2
				У~220В; к. 4з; 2р		

ТП 903-1-245.87 Э.М.Н. Лист 146

Шифр по табл. 1, 2, 3, 4, 5, 6, 7, 8, 9, 10, 11, 12, 13, 14, 15, 16, 17, 18, 19, 20, 21, 22, 23, 24, 25, 26, 27, 28, 29, 30, 31, 32, 33, 34, 35, 36, 37, 38, 39, 40, 41, 42, 43, 44, 45, 46, 47, 48, 49, 50, 51, 52, 53, 54, 55, 56, 57, 58, 59, 60, 61, 62, 63, 64, 65, 66, 67, 68, 69, 70, 71, 72, 73, 74, 75, 76, 77, 78, 79, 80, 81, 82, 83, 84, 85, 86, 87, 88, 89, 90, 91, 92, 93, 94, 95, 96, 97, 98, 99, 100

Альбом 10

ФОРМАТ	ЗОНА	№3	Обозначение	Наименование	КОЛ	ПРИМЕЧАНИЕ
				Блок из 6-ти замкомов		
				типа ЗМ-24		
				на ток 160 А	4	
				Блок БЗ-24		
				из 10 замкомов		
				на ток 25 А	25	
				Блок БЗ-24		
				из 5 замкомов		
				на ток 25 А	9	

ТП 903-1-245.87 Э.М.Н. Лист 147

Шифр по табл. 1, 2, 3, 4, 5, 6, 7, 8, 9, 10, 11, 12, 13, 14, 15, 16, 17, 18, 19, 20, 21, 22, 23, 24, 25, 26, 27, 28, 29, 30, 31, 32, 33, 34, 35, 36, 37, 38, 39, 40, 41, 42, 43, 44, 45, 46, 47, 48, 49, 50, 51, 52, 53, 54, 55, 56, 57, 58, 59, 60, 61, 62, 63, 64, 65, 66, 67, 68, 69, 70, 71, 72, 73, 74, 75, 76, 77, 78, 79, 80, 81, 82, 83, 84, 85, 86, 87, 88, 89, 90, 91, 92, 93, 94, 95, 96, 97, 98, 99, 100

Альбом 10

№ п/п	Наименование	Позицион. обозначение	Место надписи	Текст	Лист	Листов	Заголовок
1	1						
1	2		Верхнее	1к(2к, 3к, 4к) - котёл			
	3		обрам-	А - Дымосос			
	4		ление	Б - Дутьев. вентил.			
1			Табличка	А	1		
			- " -	Б	1		
			- " -	#А-ТЯ1	1		
			- " -	#А-ТЯ2	1		
			- " -	#А-КА	1		

Таблица применения

Котло-агрегат	Шит	НОМЕР ЭЛЕКТРОСВАРКИ	
		А	Б
1к	1ш	1к1	1к2
2к	2ш	2к1	2к2
3к	3ш	3к1	3к2
4к	4ш	4к1	4к2

Шифр по табл. 1, 2, 3, 4, 5, 6, 7, 8, 9, 10, 11, 12, 13, 14, 15, 16, 17, 18, 19, 20, 21, 22, 23, 24, 25, 26, 27, 28, 29, 30, 31, 32, 33, 34, 35, 36, 37, 38, 39, 40, 41, 42, 43, 44, 45, 46, 47, 48, 49, 50, 51, 52, 53, 54, 55, 56, 57, 58, 59, 60, 61, 62, 63, 64, 65, 66, 67, 68, 69, 70, 71, 72, 73, 74, 75, 76, 77, 78, 79, 80, 81, 82, 83, 84, 85, 86, 87, 88, 89, 90, 91, 92, 93, 94, 95, 96, 97, 98, 99, 100

ТП 903-1-245.87 Э.М.Н. Лист 148

Литер Лист Листов
Б

Котельная с Уголами
ДК-16-1УГМ. ЗРание из сбор-
ных железобетонных конструк-
ций. Шитоткрытый шитоткрытый
Перечень надписей:

Госстрой СССР
МН Горьбовский
САНТЕХПРОЕКТ

22.12.12

Альбом 10

Панель	Поз. обозначение	Место надписи	Текст	кол	взр	шрифт	заго-товка
1	1	Верхнее	#1- насос				
	2	Обрам-	сетевой				
	3	Ленце	№1				
	4						
2		Верхнее	Насосы: #10-Омагн. №1				
		Обрам-	#7 #8- горяч. вод №1, №2				
		Ленце	#24+#25- АМО; #29- КОМПР Ввод КИП №1				
3		Верхнее	Ввод 380В №1; насосы:				
		Обрам-	#3- ПИТАН №1; #5- Конден №1; #12- РАБОЧ №1				
		Ленце	#К3; #К3- задр на перод от котла #18- задр на тр. 2в после сетев нас №1				
4		Верхнее	нас #9- ГОР №2; #13- РАБ №2				
		Обрам-	#14- ВЗРЫХА; #15- Р. СОЛН				
		Ленце	#16- Зам. К; #17- КОМ. ЗЫМ #26-28- АМО, Ввод КИП №2 Ввод 380В №2; Насосы:				
5			#4- ПИТ №2; #11- Омаг. №2; #6- Конд №2				
			#2К3+#4К3- задр пар от котла				
			#19- задр. после сет. нас. №2				
			ТР 903-1-245.87		Э.М.Н.		
ГИП Басова			И.И.М.				
И.К.И.Н.Т.А.К.Р.Е.Й.М.Е.Р.			И.К.И.Н.Т.А.К.Р.Е.Й.М.Е.Р.				
Т.А.С.Л.Е.Щ.К.Р.Е.Й.М.Е.Р.			Т.А.С.Л.Е.Щ.К.Р.Е.Й.М.Е.Р.				
Р.К.З.Р.Б.О.Р.О.В.А.			Р.К.З.Р.Б.О.Р.О.В.А.				
С.Т.И.М.И.В.А.Н.О.В.А.			С.Т.И.М.И.В.А.Н.О.В.А.				
			КОТЕЛЬНАЯ С 4 КОТЛАМИ ДЕ-16-147М. ЗДАНИЕ ИЗ СПОР- ТИВ. МЕЛЗРБЕТОННЫХ КОН- СТРУКЦИЙ. МИТ ОТКРЫ- ТЫЙ 5 М.		ЛИТЕР АИСТ АИСТОВ 15.1		
			РОССТРОЙ ССР ММ ГОРЬКОВСКИЙ СРНТЕХПРОЕКТ				
			ТР 903-1-245.87		Э.М.Н.		

Альбом 10

Панель	Поз. обозначение	Место надписи	Текст	кол	взр	шрифт	заго-товка
6		Верхнее	#2 Насос				
		Обрам-	сетевой				
		Ленце	№2				
1		Табличка	#1К1	1			
		"	#1К2	1			
	1	1SF1	Табличка Общ. цели. насос горяч. водох	1			
	2	2QF	" #24-АМО	1			
	3	3QF	" #25-АМО	1			
	4	4QF	" #29-КОМПРЕССОР	1			
	5	5QF	" ШИТ КИП. Ввод №1	1			
		"	" #7К1	1			
		"	" #7К2	1			
		"	" #8К1	1			
2		"	" #8К2	1			
		"	" К3	1			
		"	" К4	1			
		"	" КТ1	1			
		"	" #10	1			
		"	" #8	1			
		"	" #7	1			
			ТР 903-1-245.87		Э.М.Н.		
					лист 15.2		

Альбом 10

Панель	Поз. обозначение	Место надписи	Текст	кол	взр	шрифт	заго-товка
3	1	6QF	Табличка Секционный автомат	1			
		"	" #12К1	1			
		"	" #12К2	1			
		"	" #18	1			
		"	" #1К3	1			
		"	" #2К3	1			
		"	" #3	1			
		"	" #12	1			
4		"	" #5	1			
	1	7QF	Табличка ШС-шкаф сигнализации	1			
	2	8QF	" #26-АМО	1			
	3	9QF	" #27-АМО	1			
	4	10QF	" #28-АМО	1			
	5	11QF	" ШИТ КИП. Ввод №2	1			
		"	" #9К1	1			
		"	" #9К2	1			
		"	" #13К1	1			
		"	" #13К2	1			
	"	" #14	1				
	"	" #15	1				
			ТР 903-1-245.87		Э.М.Н.		
					лист 15.3		

Альбом 10

Панель	Поз. обозначение	Место надписи	Текст	кол	взр	шрифт	заго-товка
4		Табличка	#15	1			
		"	#17	1			
		"	#13	1			
		"	#9	1			
		"	#9	1			
5	1	12QF	Табличка Питание ППС-1	1			
		"	#19	1			
		"	#3К3	1			
		"	#4К3	1			
		"	#11	1			
		"	#6	1			
6		Табличка	#2К1	1			
		"	#2К2	1			
			ТР 903-1-245.87		Э.М.Н.		
					лист 15.4		

22.10.16 11 копир 2008

Панель 1(б)

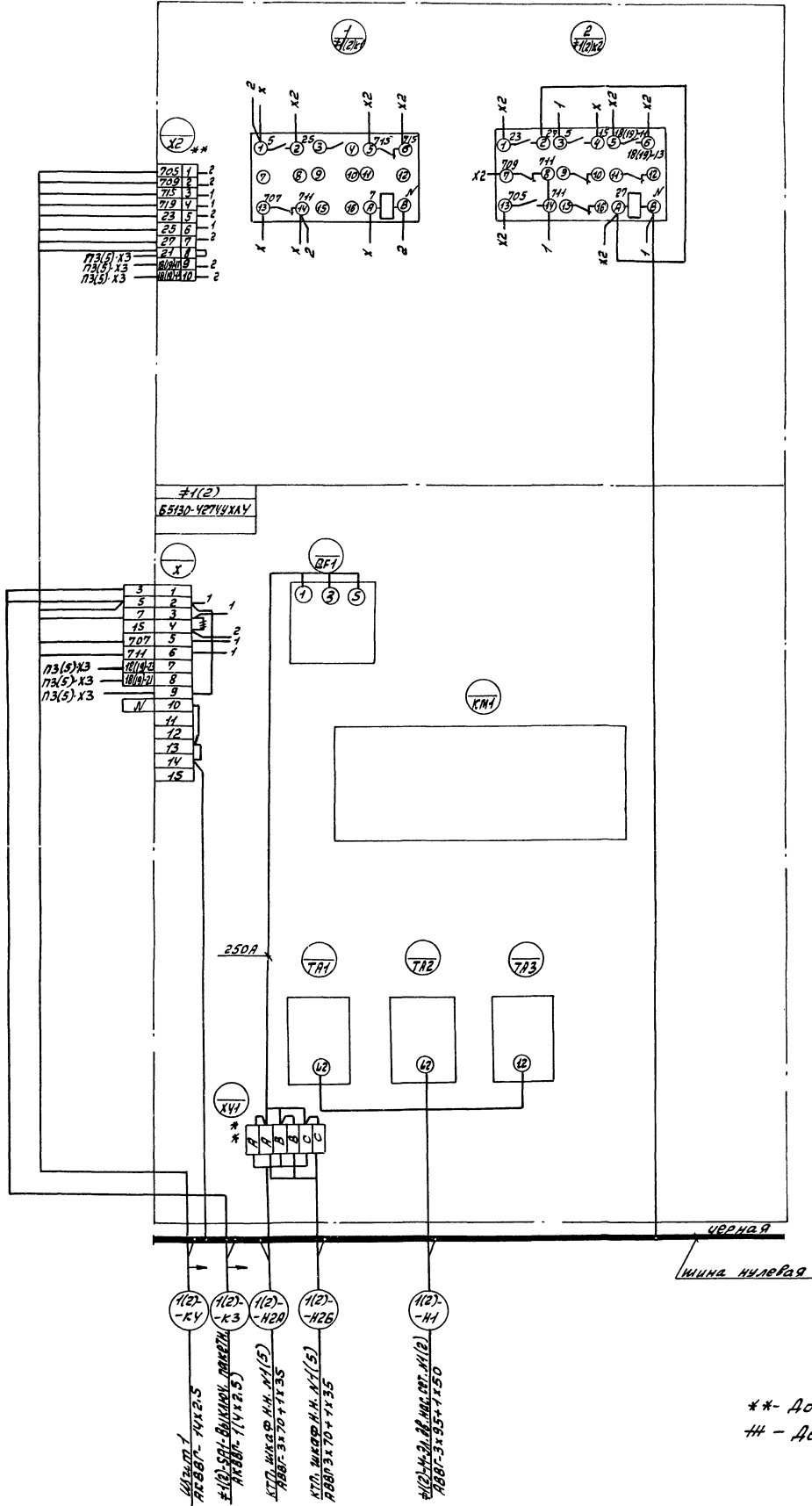

** - Дополнительные колодки зажимов.
 # - Демонтировать.

Имя и фамилия, Подп. и дата, Взам. инв. №, Инв. №, Подп. и дата.

77903-1-245.87		Лист 6	Листов
Генп. Гусева	Инж. Латышев	Котельная с 4 котлами АЕ-16-1417М Здание из сборных железобетонных конструкций	
Инспектор Креймер	Инж. Кривошеин	Учит открытые 5 ш. Панель 1(б) Схема электрическая соединений и подключения	
Инж. г. Бобров	Инж. Цыганов	Госстрой СССР ГПИ Горьковский СНАТХПРОЕКТ	

Шины силовые
№380 В, 250 А
Красная
Зеленая
Желтая

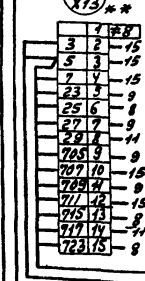
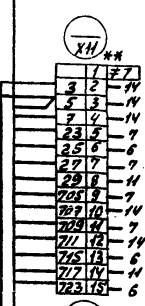
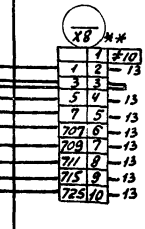
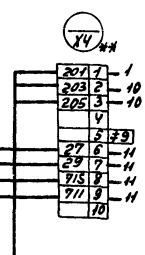
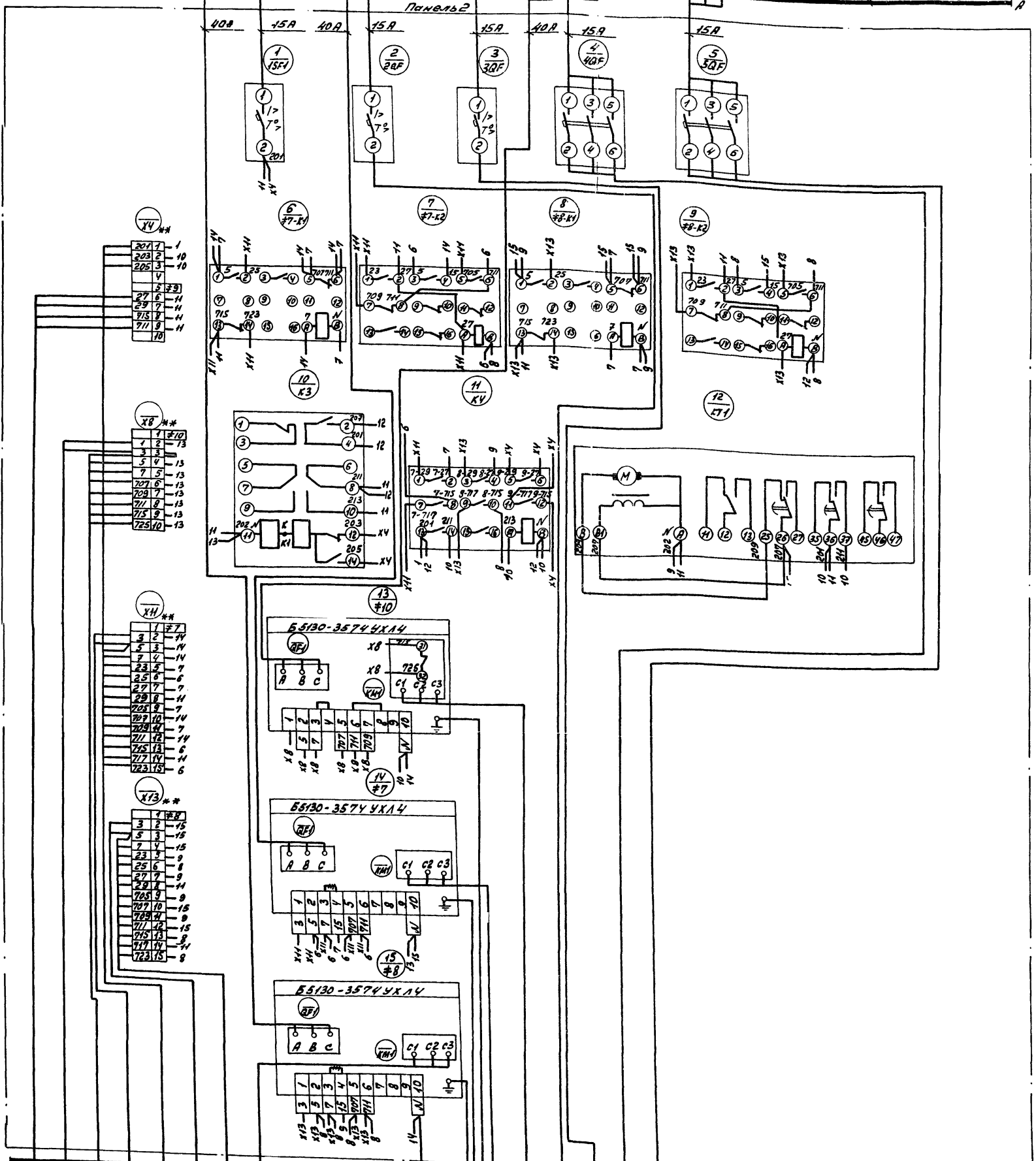

- 9- Шит 2-й, панель 2
- 10- АРБВ-5х2,5
- 10- Шит 2-й, Вилки, Далеко
- 7- АРБВ-1х2,5
- 7- Шит 2, секция 2
- 7- АРБВ-1х2,5
- 7- Шит 2, секция 1
- 7- АРБВ-1х2,5
- 8- Шит 2, секция 1
- 8- АРБВ-1х2,5
- 8- Шит 2, секция 2
- 8- АРБВ-1х2,5
- 8- Шит 2, секция 1
- 8- АРБВ-1х2,5
- 8- Шит 2, секция 2
- 8- АРБВ-1х2,5

- 9- Шит 2-й, панель 2
- 10- Шит 2-й, панель 2
- 24- Шит 2-й, панель 2
- 25- Шит 2-й, панель 2
- 29- Шит 2-й, панель 2
- Н4

Шина нулевая
- Демонтировать
** - Дополнительные колодки зажимов.

ТЛ 903-1-245.87

М.П. Гусева	Котельная с 4 котлами	Литер	Масса	Монтаж
М.П. Латышев	ДЕ-16-14ГМ. Здание из			
М.П. Креймер	сборных железобетон-			
	ных конструкций.			
М.П. Креймер	Шит открытый 5Ш.			
М.П. Бодрова	Панель 2. Схема электриче-			
М.П. Иванова	ская соединений и подключения			

Лист 17 из 20
Госстрой СССР
ГПИ Горьковский
СНТХИПРОЕСТ

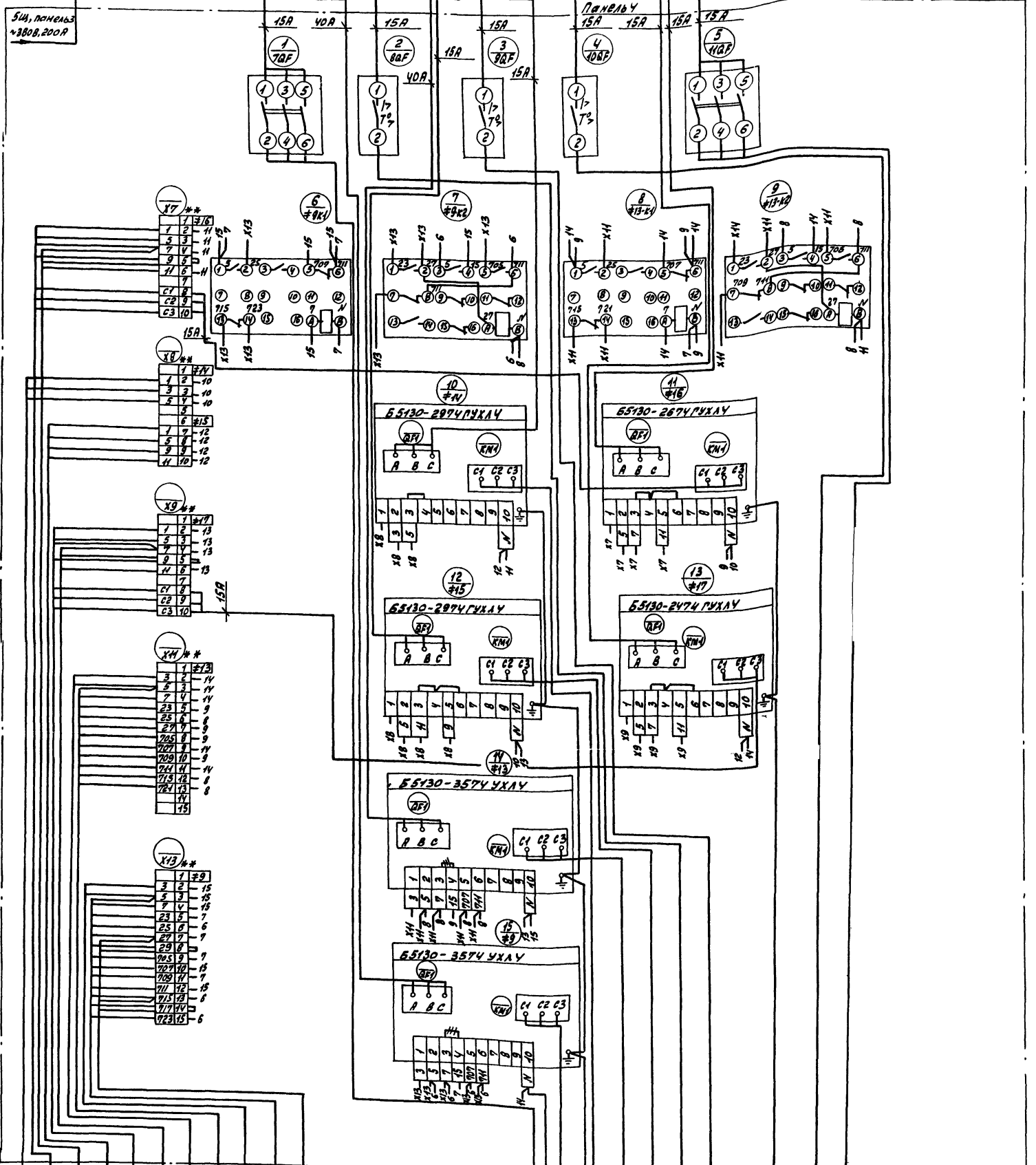

- 14-15-16-17-18-19-20-21-22-23-24-25-26-27-28-29-30-31-32-33-34-35-36-37-38-39-40-41-42-43-44-45-46-47-48-49-50-51-52-53-54-55-56-57-58-59-60-61-62-63-64-65-66-67-68-69-70-71-72-73-74-75-76-77-78-79-80-81-82-83-84-85-86-87-88-89-90-91-92-93-94-95-96-97-98-99-100-101-102-103-104-105-106-107-108-109-110-111-112-113-114-115-116-117-118-119-120-121-122-123-124-125-126-127-128-129-130-131-132-133-134-135-136-137-138-139-140-141-142-143-144-145-146-147-148-149-150-151-152-153-154-155-156-157-158-159-160-161-162-163-164-165-166-167-168-169-170-171-172-173-174-175-176-177-178-179-180-181-182-183-184-185-186-187-188-189-190-191-192-193-194-195-196-197-198-199-200-201-202-203-204-205-206-207-208-209-210-211-212-213-214-215-216-217-218-219-220-221-222-223-224-225-226-227-228-229-230-231-232-233-234-235-236-237-238-239-240-241-242-243-244-245-246-247-248-249-250-251-252-253-254-255-256-257-258-259-260-261-262-263-264-265-266-267-268-269-270-271-272-273-274-275-276-277-278-279-280-281-282-283-284-285-286-287-288-289-290-291-292-293-294-295-296-297-298-299-300-301-302-303-304-305-306-307-308-309-310-311-312-313-314-315-316-317-318-319-320-321-322-323-324-325-326-327-328-329-330-331-332-333-334-335-336-337-338-339-340-341-342-343-344-345-346-347-348-349-350-351-352-353-354-355-356-357-358-359-360-361-362-363-364-365-366-367-368-369-370-371-372-373-374-375-376-377-378-379-380-381-382-383-384-385-386-387-388-389-390-391-392-393-394-395-396-397-398-399-400-401-402-403-404-405-406-407-408-409-410-411-412-413-414-415-416-417-418-419-420-421-422-423-424-425-426-427-428-429-430-431-432-433-434-435-436-437-438-439-440-441-442-443-444-445-446-447-448-449-450-451-452-453-454-455-456-457-458-459-460-461-462-463-464-465-466-467-468-469-470-471-472-473-474-475-476-477-478-479-480-481-482-483-484-485-486-487-488-489-490-491-492-493-494-495-496-497-498-499-500-501-502-503-504-505-506-507-508-509-510-511-512-513-514-515-516-517-518-519-520-521-522-523-524-525-526-527-528-529-530-531-532-533-534-535-536-537-538-539-540-541-542-543-544-545-546-547-548-549-550-551-552-553-554-555-556-557-558-559-560-561-562-563-564-565-566-567-568-569-570-571-572-573-574-575-576-577-578-579-580-581-582-583-584-585-586-587-588-589-590-591-592-593-594-595-596-597-598-599-600-601-602-603-604-605-606-607-608-609-610-611-612-613-614-615-616-617-618-619-620-621-622-623-624-625-626-627-628-629-630-631-632-633-634-635-636-637-638-639-640-641-642-643-644-645-646-647-648-649-650-651-652-653-654-655-656-657-658-659-660-661-662-663-664-665-666-667-668-669-670-671-672-673-674-675-676-677-678-679-680-681-682-683-684-685-686-687-688-689-690-691-692-693-694-695-696-697-698-699-700-701-702-703-704-705-706-707-708-709-710-711-712-713-714-715-716-717-718-719-720-721-722-723-724-725-726-727-728-729-730-731-732-733-734-735-736-737-738-739-740-741-742-743-744-745-746-747-748-749-750-751-752-753-754-755-756-757-758-759-760-761-762-763-764-765-766-767-768-769-770-771-772-773-774-775-776-777-778-779-780-781-782-783-784-785-786-787-788-789-790-791-792-793-794-795-796-797-798-799-800-801-802-803-804-805-806-807-808-809-810-811-812-813-814-815-816-817-818-819-820-821-822-823-824-825-826-827-828-829-830-831-832-833-834-835-836-837-838-839-840-841-842-843-844-845-846-847-848-849-850-851-852-853-854-855-856-857-858-859-860-861-862-863-864-865-866-867-868-869-870-871-872-873-874-875-876-877-878-879-880-881-882-883-884-885-886-887-888-889-890-891-892-893-894-895-896-897-898-899-900-901-902-903-904-905-906-907-908-909-910-911-912-913-914-915-916-917-918-919-920-921-922-923-924-925-926-927-928-929-930-931-932-933-934-935-936-937-938-939-940-941-942-943-944-945-946-947-948-949-950-951-952-953-954-955-956-957-958-959-960-961-962-963-964-965-966-967-968-969-970-971-972-973-974-975-976-977-978-979-980-981-982-983-984-985-986-987-988-989-990-991-992-993-994-995-996-997-998-999-1000-1001-1002-1003-1004-1005-1006-1007-1008-1009-1010-1011-1012-1013-1014-1015-1016-1017-1018-1019-1020-1021-1022-1023-1024-1025-1026-1027-1028-1029-1030-1031-1032-1033-1034-1035-1036-1037-1038-1039-1040-1041-1042-1043-1044-1045-1046-1047-1048-1049-1050-1051-1052-1053-1054-1055-1056-1057-1058-1059-1060-1061-1062-1063-1064-1065-1066-1067-1068-1069-1070-1071-1072-1073-1074-1075-1076-1077-1078-1079-1080-1081-1082-1083-1084-1085-1086-1087-1088-1089-1090-1091-1092-1093-1094-1095-1096-1097-1098-1099-1100-1101-1102-1103-1104-1105-1106-1107-1108-1109-1110-1111-1112-1113-1114-1115-1116-1117-1118-1119-1120-1121-1122-1123-1124-1125-1126-1127-1128-1129-1130-1131-1132-1133-1134-1135-1136-1137-1138-1139-1140-1141-1142-1143-1144-1145-1146-1147-1148-1149-1150-1151-1152-1153-1154-1155-1156-1157-1158-1159-1160-1161-1162-1163-1164-1165-1166-1167-1168-1169-1170-1171-1172-1173-1174-1175-1176-1177-1178-1179-1180-1181-1182-1183-1184-1185-1186-1187-1188-1189-1190-1191-1192-1193-1194-1195-1196-1197-1198-1199-1200-1201-1202-1203-1204-1205-1206-1207-1208-1209-1210-1211-1212-1213-1214-1215-1216-1217-1218-1219-1220-1221-1222-1223-1224-1225-1226-1227-1228-1229-1230-1231-1232-1233-1234-1235-1236-1237-1238-1239-1240-1241-1242-1243-1244-1245-1246-1247-1248-1249-1250-1251-1252-1253-1254-1255-1256-1257-1258-1259-1260-1261-1262-1263-1264-1265-1266-1267-1268-1269-1270-1271-1272-1273-1274-1275-1276-1277-1278-1279-1280-1281-1282-1283-1284-1285-1286-1287-1288-1289-1290-1291-1292-1293-1294-1295-1296-1297-1298-1299-1300-1301-1302-1303-1304-1305-1306-1307-1308-1309-1310-1311-1312-1313-1314-1315-1316-1317-1318-1319-1320-1321-1322-1323-1324-1325-1326-1327-1328-1329-1330-1331-1332-1333-1334-1335-1336-1337-1338-1339-1340-1341-1342-1343-1344-1345-1346-1347-1348-1349-1350-1351-1352-1353-1354-1355-1356-1357-1358-1359-1360-1361-1362-1363-1364-1365-1366-1367-1368-1369-1370-1371-1372-1373-1374-1375-1376-1377-1378-1379-1380-1381-1382-1383-1384-1385-1386-1387-1388-1389-1390-1391-1392-1393-1394-1395-1396-1397-1398-1399-1400-1401-1402-1403-1404-1405-1406-1407-1408-1409-1410-1411-1412-1413-1414-1415-1416-1417-1418-1419-1420-1421-1422-1423-1424-1425-1426-1427-1428-1429-1430-1431-1432-1433-1434-1435-1436-1437-1438-1439-1440-1441-1442-1443-1444-1445-1446-1447-1448-1449-1450-1451-1452-1453-1454-1455-1456-1457-1458-1459-1460-1461-1462-1463-1464-1465-1466-1467-1468-1469-1470-1471-1472-1473-1474-1475-1476-1477-1478-1479-1480-1481-1482-1483-1484-1485-1486-1487-1488-1489-1490-1491-1492-1493-1494-1495-1496-1497-1498-1499-1500-1501-1502-1503-1504-1505-1506-1507-1508-1509-1510-1511-1512-1513-1514-1515-1516-1517-1518-1519-1520-1521-1522-1523-1524-1525-1526-1527-1528-1529-1530-1531-1532-1533-1534-1535-1536-1537-1538-1539-1540-1541-1542-1543-1544-1545-1546-1547-1548-1549-1550-1551-1552-1553-1554-1555-1556-1557-1558-1559-1560-1561-1562-1563-1564-1565-1566-1567-1568-1569-1570-1571-1572-1573-1574-1575-1576-1577-1578-1579-1580-1581-1582-1583-1584-1585-1586-1587-1588-1589-1590-1591-1592-1593-1594-1595-1596-1597-1598-1599-1600-1601-1602-1603-1604-1605-1606-1607-1608-1609-1610-1611-1612-1613-1614-1615-1616-1617-1618-1619-1620-1621-1622-1623-1624-1625-1626-1627-1628-1629-1630-1631-1632-1633-1634-1635-1636-1637-1638-1639-1640-1641-1642-1643-1644-1645-1646-1647-1648-1649-1650-1651-1652-1653-1654-1655-1656-1657-1658-1659-1660-1661-1662-1663-1664-1665-1666-1667-1668-1669-1670-1671-1672-1673-1674-1675-1676-1677-1678-1679-1680-1681-1682-1683-1684-1685-1686-1687-1688-1689-1690-1691-1692-1693-1694-1695-1696-1697-1698-1699-1700-1701-1702-1703-1704-1705-1706-1707-1708-1709-1710-1711-1712-1713-1714-1715-1716-1717-1718-1719-1720-1721-1722-1723-1724-1725-1726-1727-1728-1729-1730-1731-1732-1733-1734-1735-1736-1737-1738-1739-1740-1741-1742-1743-1744-1745-1746-1747-1748-1749-1750-1751-1752-1753-1754-1755-1756-1757-1758-1759-1760-1761-1762-1763-1764-1765-1766-1767-1768-1769-1770-1771-1772-1773-1774-1775-1776-1777-1778-1779-1780-1781-1782-1783-1784-1785-1786-1787-1788-1789-1790-1791-1792-1793-1794-1795-1796-1797-1798-1799-1800-1801-1802-1803-1804-1805-1806-1807-1808-1809-1810-1811-1812-1813-1814-1815-1816-1817-1818-1819-1820-1821-1822-1823-1824-1825-1826-1827-1828-1829-1830-1831-1832-1833-1834-1835-1836-1837-1838-1839-1840-1841-1842-1843-1844-1845-1846-1847-1848-1849-1850-1851-1852-1853-1854-1855-1856-1857-1858-1859-1860-1861-1862-1863-1864-1865-1866-1867-1868-1869-1870-1871-1872-1873-1874-1875-1876-1877-1878-1879-1880-1881-1882-1883-1884-1885-1886-1887-1888-1889-1890-1891-1892-1893-1894-1895-1896-1897-1898-1899-1900-1901-1902-1903-1904-1905-1906-1907-1908-1909-1910-1911-1912-1913-1914-1915-1916-1917-1918-1919-1920-1921-1922-1923-1924-1925-1926-1927-1928-1929-1930-1931-1932-1933-1934-1935-1936-1937-1938-1939-1940-1941-1942-1943-1944-1945-1946-1947-1948-1949-1950-1951-1952-1953-1954-1955-1956-1957-1958-1959-1960-1961-1962-1963-1964-1965-1966-1967-1968-1969-1970-1971-1972-1973-1974-1975-1976-1977-1978-1979-1980-1981-1982-1983-1984-1985-1986-1987-1988-1989-1990-1991-1992-1993-1994-1995-1996-1997-1998-1999-2000-2001-2002-2003-2004-2005-2006-2007-2008-2009-2010-2011-2012-2013-2014-2015-2016-2017-2018-2019-2020-2021-2022-2023-2024-2025-2026-2027-2028-2029-2030-2031-2032-2033-2034-2035-2036-2037-2038-2039-2040-2041-2042-2043-2044-2045-2046-2047-2048-2049-2050-2051-2052-2053-2054-2055-2056-2057-2058-2059-2060-2061-2062-2063-2064-2065-2066-2067-2068-2069-2070-2071-2072-2073-2074-2075-2076-2077-2078-2079-2080-2081-2082-2083-2084-2085-2086-2087-2088-2089-2090-2091-2092-2093-2094-2095-2096-2097-2098-2099-2100-2101-2102-2103-2104-2105-2106-2107-2108-2109-2110-2111-2112-2113-2114-2115-2116-2117-2118-2119-2120-2121-2122-2123-2124-2125-2126-2127-2128-2129-2130-2131-2132-2133-2134-2135-2136-2137-2138-2139-2140-2141-2142-2143-2144-2145-2146-2147-2148-2149-2150-2151-2152-2153-2154-2155-2156-2157-2158-2159-2160-2161-2162-2163-2164-2165-2166-2167-2168-2169-2170-2171-2172-2173-2174-2175-2176-2177-2178-2179-2180-2181-2182-2183-2184-2185-2186-2187-2188-2189-2190-2191-2192-2193-2194-2195-2196-2197-2198-2199-2200-2201-2202-2203-2204-2205-2206-2207-2208-2209-2210-2211-2212-2213-2214-2215-2216-2217-2218-2219-2220-2221-2222-2223-2224-2225-2226-2227-2228-2229-2230-2231-2232-2233-2234-2235-2236-2237-2238-2239-2240-2241-2242-2243-2244-2245-2246-2247-2248-2249-2250-2251-2252-2253-2254-2255-2256-2257-2258-2259-2260-2261-2262-2263-2264-2265-2266-2267-2268-2269-2270-2271-2272-2273-2274-2275-2276-2277-2278-2279-2280-2281-2282-2283-2284-2285-2286-2287-2288-2289-2290-2291-2292-2293-2294-2295-2296-2297-2298-2299-2300-2301-2302-2303-2304-2305-2306-2307-2308-2309-2310-2311-2312-2313-2314-2315-2316-2317-2318-2319-2320-2321-2322-2323-2324-2325-2326-2327-2328-2329-2330-2331-2332-2333-2334-2335-2336-2337-2338-2339-2340-2341-2342-2343-2344-2345-2346-2347-2348-2349-2350-2351-2352-2353-2354-2355-2356-2357-2358-2359-2360-2361-2362-2363-2364-2365-2366-2367-2368-2369-2370-2371-2372-2373-2374-2375-2376-2377-2378-2379-2380-2381-2382-2383-2384-2385-2386-2387-2388-2389-2390-2391-2392-2393-2394-2395-2396-2397-2398-2399-2400-2401-2402-2403-2404-2405-2406-2407-2408-2409-2410-2411-2412-2413-2414-2415-2416-2417-2418-2419-2420-2421-2422-2423-2424-2425-2426-2427-2428-2429-2430-2431-2432-2433-2434-2435-2436-2437-2438-2439-2440-2441-2442-2443-2444-2445-2446-2447-2448-2449-2450-2451-2452-2453-2454-2455-2456-2457-2458-2459-2460-2461-2462-2463-2464-2465-2466-2467-2468-2469-2470-2471-2472-2473-2474-2475-2476-2477-2478-2479-2480-2481-2482-2483-2484-2485-2486-2487-2488-2489-2490-2491-2492-2493-2494-2495-2496-2497-2498-2499-2500-2501-2502-2503-2504-2505-2506-2507-2508-2509-2510-2511-2512-2513-2514-2515-2516-2517-2518-2519-2520-2521-2522-2523-2524-2525-2526-2527-2528-2529-2530-2531-2532-2533-2534-2535-2536-2537-2538-2539-2540-2541-2542-2543-2544-2545-2546-2547-2548-2549-2550-2551-2552-2553-2554-2555-2556-2557-2558-2559-2560-2561-2562-2563-2564-2565-2566-2567-2568-2569-2570-2571-2572-2573-2574-2575-2576-2577-2578-2579-2580-2581-2582-2583-2584-2585-2586-2587-2588-2589-2590-2591-2592-2593-2594-2595-2596-2597-2598-2599-2600-2601-2602-2603-2604-2605-2606-2607-2608-2609

Откуда идет		Куда поступает		Генеральная маркировка	Откуда идет		Куда поступает		Генеральная маркировка
Листы	Блок записей номер записи	Листы	Блок записей номер записи		Листы	Блок записей номер записи	Листы	Блок записей номер записи	
1	X2/8	3	X3/20	#1-21	1	X/7	3	X3/4	#18-23
1	X2/9	3	X3/9	#18-11	1	X/8	3	X3/9	#18-21
1	X2/10	3	X3/6	#18-13	1	X/2	3	X3/19	#1-5

ТТ 903-1-245.87

Э.М.Н

Лист 16.2

Альбом 10

Откуда идет		Куда поступает		Генеральная маркировка	Откуда идет		Куда поступает		Генеральная маркировка
Листы	Блок записей номер записи	Листы	Блок записей номер записи		Листы	Блок записей номер записи	Листы	Блок записей номер записи	
3	X3/20	1	X2/8	#1-21	3	X3/11	1	X/7	#18-23
3	X3/5	1	X2/9	#18-11	3	X3/9	1	X/8	#18-21
3	X3/6	1	X2/10	#18-13	3	X3/19	1	X/2	#1-5

ТТ 903-1-245.87

Э.М.Н

Лист 16.2

Шифр дела: Дел. и дата: 83 дел. Шифр дела: Дел. и дата:

Альбом 10

Откуда идет		Куда поступает		Генеральная маркировка	Откуда идет		Куда поступает		Генеральная маркировка
Листы	Блок записей номер записи	Листы	Блок записей номер записи		Листы	Блок записей номер записи	Листы	Блок записей номер записи	
5	X3/20	6	X2/8	#2-21	5	X3/4	6	X/7	#19-23
5	X3/5	6	X2/9	#19-11	5	X3/9	6	X/8	#19-21
5	X3/6	6	X2/10	#19-13	5	X3/19	6	X/2	#2-5

ТТ 903-1-245.87

Э.М.Н

Лист 20.2

Альбом 10

Откуда идет		Куда поступает		Генеральная маркировка	Откуда идет		Куда поступает		Генеральная маркировка
Листы	Блок записей номер записи	Листы	Блок записей номер записи		Листы	Блок записей номер записи	Листы	Блок записей номер записи	
6	X2/8	5	X3/20	#2-21	6	X/7	5	X3/11	#19-23
6	X2/9	5	X3/5	#19-11	6	X/8	5	X3/9	#19-21
6	X2/10	5	X3/6	#18-13	6	X/2	5	X3/19	#2-5

ТТ 903-1-245.87

Э.М.Н

Лист 16.3

Шифр дела: Дел. и дата: 83 дел. Шифр дела: Дел. и дата:

Альбом 10

Формат	Зона	Лист	Обозначение	Наименование	Кол	Примечание
				Документация		
А4			ТЛ903-1-245.87ЗМ.Л.21	Чертеж общего вида		
А3			ТЛ903-1-245.87ЗМ.Л.22	Схема соединений и подключения		
А4			ТЛ903-1-245.87ЗМ.Л.23	Перечень надписей		
				Сборочные единицы		
				И51		
		1		Пост управления	1	#16(17)SB1
		2		кнопочный КЕ-ОН, исл.5	1	#16(17)SB2
		3		кнопочный КЕ-ОН, исл.4	1	#16(17)SA
				Переключатель ЧП 5311-С23	1	
				Блок из 10электромов типа Б324 на ток 25А	1	

Лист 10/23 Лист 10/23 Лист 10/23 Лист 10/23 Лист 10/23 Лист 10/23 Лист 10/23 Лист 10/23 Лист 10/23 Лист 10/23

Исполн.	Лист	Дата	Взам. исполн.	Лист	Дата
Исполн.	Лист	Дата	Взам. исполн.	Лист	Дата

Исполн.	Лист	Дата	Взам. исполн.	Лист	Дата
Исполн.	Лист	Дата	Взам. исполн.	Лист	Дата

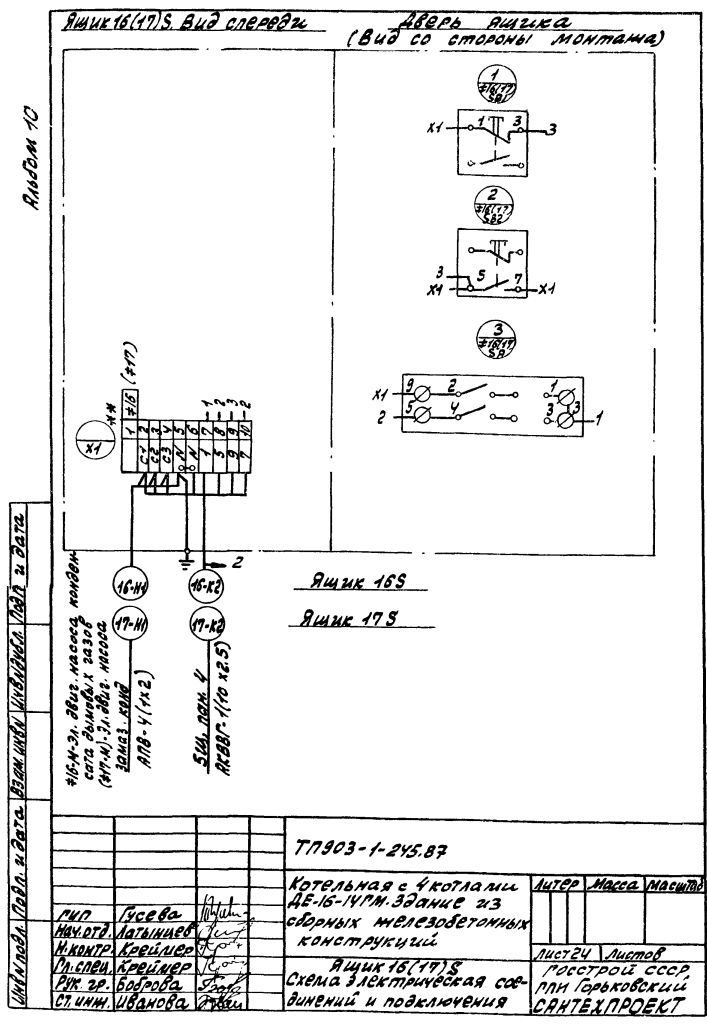
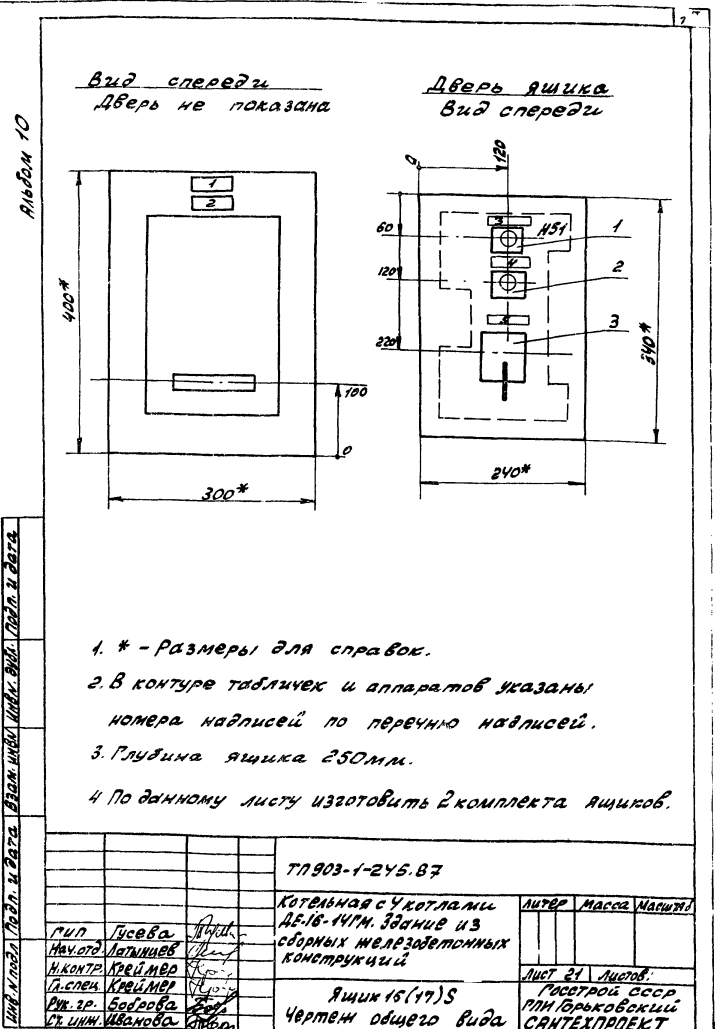

Альбом 10

Пол. номер	Место надписи	Поз. обозначение	Текст	Кол	Взам. исполн.	Лист	Дата
1	Табличка		16(17)S	1			
2	"		#16- Масса конд. дым. газов (#17- Масса зам. конд.)	1			
3	"		" ст.оп "	1			
4	"		" Пуск "	1			
5	"		Выбор режима на ключе мест-отк-автом.	1			

Исполн.	Лист	Дата	Взам. исполн.	Лист	Дата
Исполн.	Лист	Дата	Взам. исполн.	Лист	Дата

Исполн.	Лист	Дата	Взам. исполн.	Лист	Дата
Исполн.	Лист	Дата	Взам. исполн.	Лист	Дата

Вид сверху
Дверь не показана

Дверь ящика
Вид сверху

Альбом 10

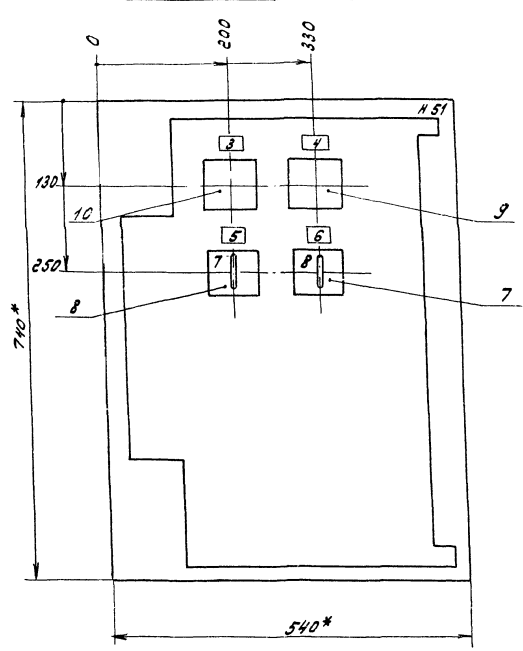
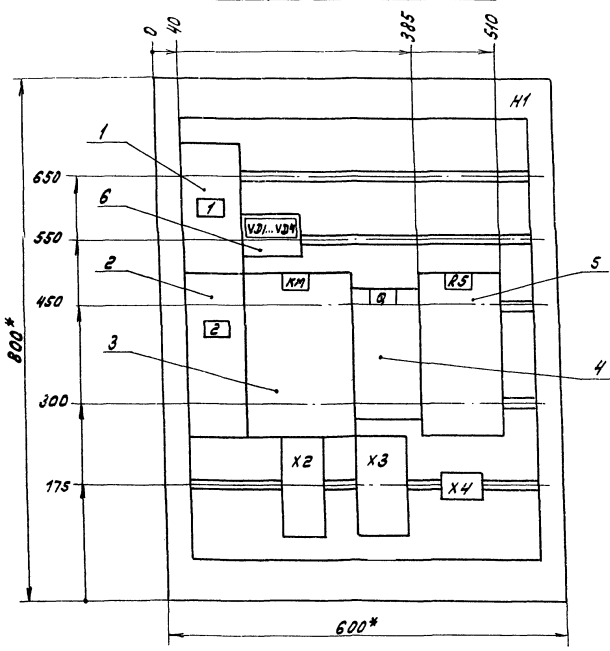

* Размеры для справок
в контуре табличек и аппаратов указаны номера надписей по перечню надписей.
Глубина ящика 350 мм

		ТП 903-1-245.87		Э.М.Н		
Гип	Гусев	Котельная с 4 котлами №16-14 г.м. Здание из сборных железобетонных конструкций. Ящик с 4-хвртж общего водо	Литер	Лист	Листов	
Начальн	Латышев			25	28	
Н.контр	Каракина		Госстрой СССР - ГПИ Горьковский			
Н.спец	Крейтер		Сантехпроект			
Инж.эр	Каракина					

Вид сверху и слева и сверху и справа и спереди и сзади

Альбом 10

Формат	Зона	Лист	Обозначение	Наименование	Кол.	Примечание																													
				Документация																															
А3		лист 25		Общий вид	1																														
А3		лист 26		Схема соединений	1																														
А4		лист 25		Перечень надписей	1																														
				Сборочные единицы																															
				Н1	1																														
	1			Выключатель АП50Б-2МТ43																															
	2			Ир.б.3А отс.10	1	GF2																													
				Выключатель АП50Б-2МТ43																															
				И-220В Ир 40А отс.10																															
				п.п.	1	GF1																													
	3			Контактор МК1-0243																															
				И-220В I 40А	1	КМ																													
	4			Выключатель П81-10Б																															
				Цепочк-3	1	Г																													
	5			Щитм 75 ШСТ2 I 50А	1	RS																													
<p>ТП 903-1-245.87 - Э.М.Н</p> <table border="1"> <tr> <td>Гип</td> <td>Гусев</td> <td rowspan="4">Котельная с 4 котлами №16-14 г.м. Здание из сборных железобетонных конструкций. Ящик с 4-хвртж общего водо</td> <td>Литер</td> <td>Лист</td> <td>Листов</td> </tr> <tr> <td>Начальн</td> <td>Латышев</td> <td></td> <td>25.1</td> <td>28</td> </tr> <tr> <td>Н.контр</td> <td>Каракина</td> <td>Госстрой СССР - ГПИ Горьковский</td> <td></td> <td></td> <td></td> </tr> <tr> <td>Н.спец</td> <td>Крейтер</td> <td>Сантехпроект</td> <td></td> <td></td> <td></td> </tr> <tr> <td>Инж.эр</td> <td>Каракина</td> <td></td> <td></td> <td></td> <td></td> </tr> </table>							Гип	Гусев	Котельная с 4 котлами №16-14 г.м. Здание из сборных железобетонных конструкций. Ящик с 4-хвртж общего водо	Литер	Лист	Листов	Начальн	Латышев		25.1	28	Н.контр	Каракина	Госстрой СССР - ГПИ Горьковский				Н.спец	Крейтер	Сантехпроект				Инж.эр	Каракина				
Гип	Гусев	Котельная с 4 котлами №16-14 г.м. Здание из сборных железобетонных конструкций. Ящик с 4-хвртж общего водо	Литер	Лист	Листов																														
Начальн	Латышев			25.1	28																														
Н.контр	Каракина		Госстрой СССР - ГПИ Горьковский																																
Н.спец	Крейтер		Сантехпроект																																
Инж.эр	Каракина																																		

Вид сверху и слева и сверху и справа и спереди и сзади

Альбом 11

Формат	Зона	Лист	Обозначение	Наименование	Кол.	Примечание																													
				Анод кремниевый А 226Б 0,3А 400В	4	ИД1-ВД4																													
	6			Н51	01																														
	7			Переключатель ЧП5312-СЭ943	1	СЯС																													
	8			Переключатель ЧП5312-ЯБ443	1	SN																													
	9			Амперметр М 42100																															
				кл.ис.предел измер.0-50А75мВ	1	РА																													
	10			Вольтметр М 42100																															
				кл.ис.предел измер.0-75В	1	PV																													
				Блок зажимов серии БЗ24-4П25-В/843-5	1	X4																													
				Группа из 2х зажимов серии ЗИ24-16П63-В/843	1	X2																													
				Группа из 3х зажимов серии ЗИ24-16П63-В/843	1	X3																													
<p>ТП 903-1-245.87 - Э.М.Н</p> <table border="1"> <tr> <td>Гип</td> <td>Гусев</td> <td rowspan="4">Котельная с 4 котлами №16-14 г.м. Здание из сборных железобетонных конструкций. Ящик с 4-хвртж общего водо</td> <td>Литер</td> <td>Лист</td> <td>Листов</td> </tr> <tr> <td>Начальн</td> <td>Латышев</td> <td></td> <td>25.1</td> <td>28</td> </tr> <tr> <td>Н.контр</td> <td>Каракина</td> <td>Госстрой СССР - ГПИ Горьковский</td> <td></td> <td></td> <td></td> </tr> <tr> <td>Н.спец</td> <td>Крейтер</td> <td>Сантехпроект</td> <td></td> <td></td> <td></td> </tr> <tr> <td>Инж.эр</td> <td>Каракина</td> <td></td> <td></td> <td></td> <td></td> </tr> </table>							Гип	Гусев	Котельная с 4 котлами №16-14 г.м. Здание из сборных железобетонных конструкций. Ящик с 4-хвртж общего водо	Литер	Лист	Листов	Начальн	Латышев		25.1	28	Н.контр	Каракина	Госстрой СССР - ГПИ Горьковский				Н.спец	Крейтер	Сантехпроект				Инж.эр	Каракина				
Гип	Гусев	Котельная с 4 котлами №16-14 г.м. Здание из сборных железобетонных конструкций. Ящик с 4-хвртж общего водо	Литер	Лист	Листов																														
Начальн	Латышев			25.1	28																														
Н.контр	Каракина		Госстрой СССР - ГПИ Горьковский																																
Н.спец	Крейтер		Сантехпроект																																
Инж.эр	Каракина																																		

Вид сверху и слева и сверху и справа и спереди и сзади

Альбом 10

Панель	Модуль	Поз. Обозначение	Место надписи	Текст	Кол.	Вид шифра	Зав.-тыбка
1	QF2	Табличка	АПС-25В	АПС-25В	1		
				То же	1		
	QF1	—	—	Лвар. звуков. освещен.-40В	1		
				КМ	1		
	Q	—	—	Q	1		
				RS	1		
	PV	—	—	Контроль изоляции	1		
				PA	1		
SN	—	—	Контроль изоляции	1			
			SAC	1			
SN	На ключе	—	Выбор режима зарядки	1			
			SAC	1			
SAC	На ключе	—	40В-откл-25В	1			

Альбом

Вид шифра и даты встав. шиф. АПС-25В, Лвар. звуков. освещен. Лабн. и даты

Вид шифра и даты встав. шиф. АПС-25В, Лвар. звуков. освещен. Лабн. и даты

ТН 903-1-245.87 ЗМ.Н.

Гип	Чусова	Мух.	Котельная с 4 котлами	Лист	Лист	Листов
М.ч. отд.	Литвинцев	Мух.	№16-14ГМ. Здание из	27	28	28
М.контр.	Кораккина	Мух.	сборных железобетонных			
М.спец.	Крестьянин	Мух.	конструкций.			
М.к.зв.	Кораккина	Мух.	Личн. в.			
			Перечень надписей			

ТН 903-1-245.87

Лист	Лист	Листов

Альбом 10

Вид шифра и даты встав. шиф. АПС-25В, Лвар. звуков. освещен. Лабн. и даты

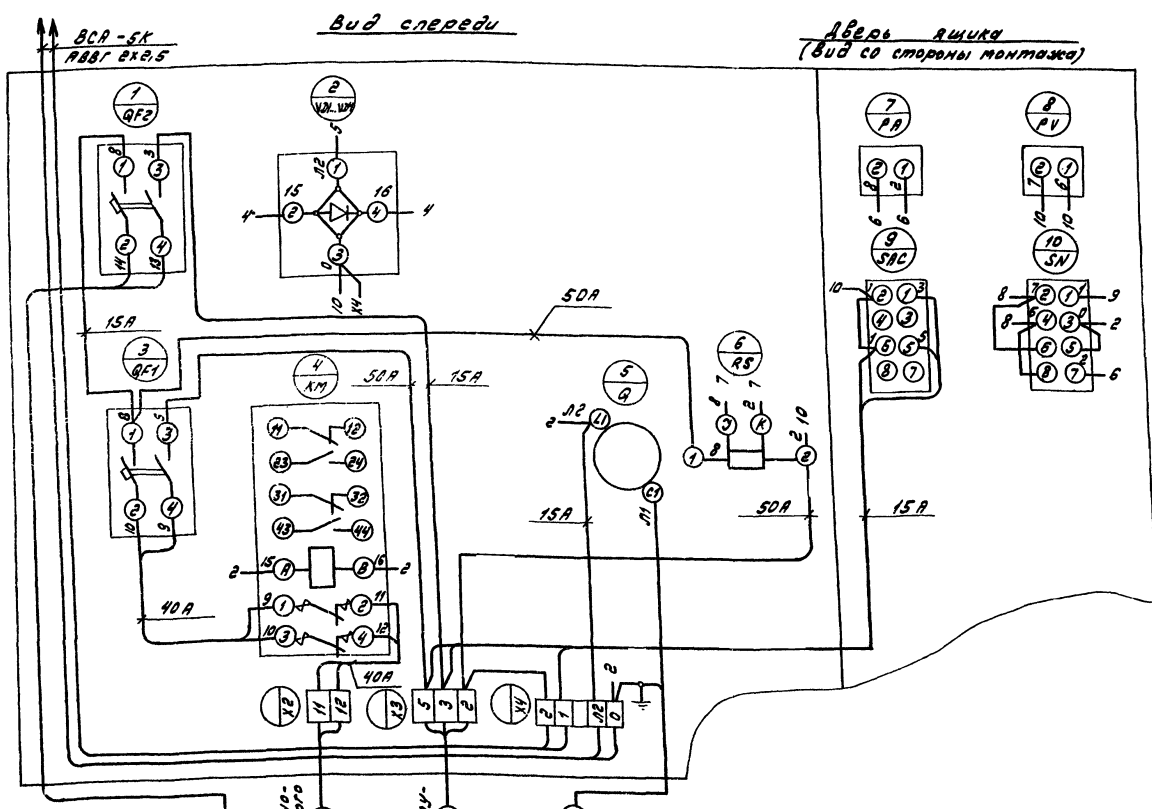

ТН 903-1-245.87 ЗМ.Н.

Гип	Чусова	Мух.	Котельная с 4 котлами	Лист	Лист	Листов
М.ч. отд.	Литвинцев	Мух.	№16-14ГМ. Здание из	27	28	28
М.контр.	Кораккина	Мух.	сборных железобетонных			
М.спец.	Крестьянин	Мух.	конструкций.			
М.к.зв.	Кораккина	Мух.	Личн. в.			
			Перечень надписей			