

ТИПОВЫЕ КОНСТРУКЦИИ, ИЗДЕЛИЯ И УЗЛЫ ЗДАНИЙ  
И СООРУЖЕНИЙ

Серия 1.465.1-3/80

ПЛИТЫ ПОКРЫТИЙ  
ЖЕЛЕЗОБЕТОННЫЕ РЕБРИСТЫЕ  
РАЗМЕРОМ 3 × 12 М  
ДЛЯ ОДНОЭТАЖНЫХ ЗДАНИЙ

ВЫПУСК 8  
ПЛИТЫ 2 И 3-ГО ТИПОРАЗМЕРОВ  
АРМАТУРНЫЕ И ЗАКЛАДНЫЕ ИЗДЕЛИЯ

РАБОЧИЕ ЧЕРТЕЖИ

ТИПОВЫЕ КОНСТРУКЦИИ, ИЗДЕЛИЯ И УЗЛЫ ЗДАНИЙ  
И СООРУЖЕНИЙ

Серия 1.465.1-3/80

ПЛИТЫ ПОКРЫТИЙ  
ЖЕЛЕЗОБЕТОННЫЕ РЕБРИСТЫЕ  
РАЗМЕРОМ 3 x 12М  
ДЛЯ ОДНОЭТАЖНЫХ ЗДАНИЙ

Выпуск 8

ПЛИТЫ 2 И 3-ГО ТИПОРАЗМЕРОВ  
АРМАТУРНЫЕ И ЗАКЛАДНЫЕ ИЗДЕЛИЯ

Выпуск 8.

Толщина пластин поз. 1 закладных изделий М5, М8 и М9 равна  
6 мм (на чертежах).

Указанные рабочие чертежи распространяет ЦИТП.

РАЗРАБОТАНЫ:

ЦНИИПРОМЗДАНИЙ

Гл. инженер проекта	<i>А.А. Петров</i>	И.А. Петров
Начальник отиска	<i>А.Я. Розенблюм</i>	А.Я. Розенблюм
Гл. инженер проекта	<i>В.А. Бажанова</i>	В.А. Бажанова
И И И Ж Б		
Зам. директора института	<i>Н.Н. Коровин</i>	Н.Н. Коровин
Рук. лаборатории	<i>Г.И. Бердичевский</i>	Г.И. Бердичевский
Ст. научн. сотрудник	<i>А.А. Светов</i>	А.А. Светов

Утверждены и введены  
в действие с 01.01.83  
Госстроем СССР  
Постановление от  
19.01.83 № 15



Обозначение	Наименование	3	Стр.
1.465.1-3/80.8-1000	Каркас пространственный КЛ (КЛ1-КЛ4)		31
1.465.1-3/80.8-1000СБ	Каркас пространственный КЛ (КЛ1-КЛ4), сборочный чертеж		32
1.465.1-3/80.8-0140	Сетка арматурная С (С1-С4)		33
1.465.1-3/80.8-0140СБ	Сетка арматурная С (С1-С4) Сборочный чертеж		34
1.465.1-3/80.8-0150	Сетка арматурная С (С1а-С4а)		35
1.465.1-3/80.8-0150СБ	Сетка арматурная С (С1а-С4а) Сборочный чертеж		36
1.465.1-3/80.8-0160	Сетка арматурная С (С5-С7)		37
1.465.1-3/80.8-0160СБ	Сетка арматурная С (С5-С7) Сборочный чертеж		38
1.465.1-3/80.8-0170	Сетка арматурная С8		39
1.465.1-3/80.8-0180	Сетка арматурная С9		40
1.465.1-3/80.8-0190	Сетка арматурная С10, С11		41
1.465.1-3/80.8-0200	Сетка арматурная С12, С13		42
1.465.1-3/80.8-0210	Сетка арматурная С14		43
1.465.1-3/80.8-0220	Сетка арматурная С15, С16		44
1.465.1-3/80.8-0230	Сетка арматурная С17, С18		45
1.465.1-3/80.8-0240	Сетка арматурная С19		46
1.465.1-3/80.8-0250	Изделие закладное М (М1-1, М1-2; М2-1, М2-2)		47
1.465.1-3/80.8-0250СБ	Изделие закладное М (М1-1, М1-2; М2-1, М2-2) Сборочный чертеж		48
1.465.1-3/80.8-0260	Изделие закладное М (М3-1, М3-2; М4-1, М4-2)		49
1.465.1-3/80.8-0260СБ	Изделие закладное М (М3-1, М3-2; М4-1, М4-2) Сборочный чертеж		50
	1.465.1-3/80.8		Лист 2



1. Выпуск в серии 1.465.1-3/80 содержит рабочие чертежи арматурных и закладных изделий для плит 2 и 3-го типоразмеров, разработанных в выпусках 5, 6 и 7 настоящей серии.

2. Изготовление арматурных изделий должно производиться контактной точечной сваркой в соответствии с требованиями ГОСТ 10922-75 и "Инструкции по сварке соединенной арматуры и закладных деталей железобетонных конструкций" (СИ 393-79).

3. Стержни напрягаемой арматуры должны применяться в виде изделий, имеющих на концах временные концевые анкера для закрепления натянутой арматуры на узлах форм или стенов.

Кроме того, на стержнях из арматурной стали классов А-IIIВ, А-IV, А-V, Ат-IVС, Ат-V, Ат-VСХ и Ат-VI в определенных случаях, оговоренных в документе 1.465.1-3/80. В-001, помимо временных концевых анкеров должны быть предусмотрены постоянные анкера в виде высеченных головок или прессованных обойм.

Временные анкера в виде прессованных обойм допускается предусматривать только на стержнях диаметром до 22 мм включительно.

4. Устройство анкеров на концевых участках стержней следует выполнять в соответствии с "Руководством по технологии изготовления предварительно напряженных железобетонных конструкций" (Стройиздат, 1975 г.).

5. Стержни напрягаемой арматуры классов А-IIIВ, А-IV, Ат-IVС, Ат-VСХ и А-V марки 23Х2Г2Т могут быть состыкованы контактной стыковой сваркой. Сварные стыки должны размещаться не ближе 3 м от середины стержня.

СВЯЗЬ ПОСРЕДСТВОМ КОМПЬЮТЕРА И ФАКСА

Исх. №	№	Дата	Подпись
			А.С.
Исх. №	№	Дата	Подпись
			198

1.465.1-3/80. 8-83

Пояснительная  
записка

Листов	Всего	Листов
Р	1	3

6

6. Закладные изделия М1-1; М1-2; М2-1; М2-2; М3-1; М3-2; М4-1; М4-2 должны изготавливаться с учетом следующих требований:

- соединение анкеров (поз. 2 и 3 закладных изделий М1-1, М1-2, М2-1, М2-2 и поз. 3 и 4 закладных изделий М3-1, М3-2, М4-1, М4-2) с уголком следует выполнять контактной рельефной сваркой. Допускается применение ручной дуговой сварки швами;

- при рельефной сварке под каждый стержень штампуются один рельеф. Размеры рельефа принимать по ГОСТ 19292-73;

- соединение монтажной петли с уголком следует производить с помощью ручной дуговой сварки швами;

- ручную дуговую сварку швами следует производить в соответствии с ГОСТ 5264-80 электродами типа Э42-Т или Э42А-Ф по ГОСТ 9467-75. Размеры сварных швов должны соответствовать указанным на рабочих чертежах закладных изделий;

- при изготовлении оловяных закладных изделий (М1-М4) особое внимание должно быть обращено на обеспечение высокого качества сварного соединения монтажной петли с уголком или пластиной за счет строгого соблюдения технологии и параметров сварки.

7. Закладные изделия М5-М12 должны изготавливаться с учетом следующих требований:

- таборные соединения анкерных стержней с пластиной или полкой уголка следует выполнять дуговой сваркой под флюсом. Допускается таборные соединения выполнять ручной дуговой сваркой в разъемованные отверстия многослойными (в три слоя) кольцевыми швами с применением электродов типа Э50А-Ф. Толщина шва 6 мм;

- крестообразные соединения анкерных стержней закладного изделия М6 допускается выполнять ручной дуговой сваркой;

28  
X

- нахлесточные соединения элементов закладных изделий М6, М7 и М9 следует выполнять с помощью ручной дуговой сварки швами по ГОСТ 5264-80 с применением электродов типа Э42Т или Э42А-Ф.

8. Испытания соединений арматурных и закладных изделий и оценку их качества следует производить по ГОСТ 10922-75.

9. В пластинах или полках уголков закладных изделий разрешается устройство отверстий размером 10×10 мм для крепления изделия к борту формы инвентарными фиксаторами, обеспечивающими их проектное положение.

10. Арматурные и закладные изделия должны быть приняты поштучно техническим контролем предприятия-изготовителя. Каждое готовое изделие должно иметь бирку с указанием его марки.

11. Антикоррозийная защита закладных изделий должна выполняться в соответствии с указаниями, приведенными в составе проекта здания.



Формат	Занял	№03	Обозначение	наименование	Кол	Примечание
				<u>Документация</u>		2
А4			1465.1-3/80. 8-0010-06	Оборачивный чертёж		
				<u>Переменные данные для исполнения</u>		
				1465.1-3/80. 8-0010		КР 1
				<u>детали</u>		
А4	1,2		1465.1-3/80 8-002 -34	Стержень арматурный	2	
А4	3		-60	Стержень арматурный	2	
А4	4		-28	Стержень арматурный	87	
				1465.1-3/80. 8-0010-01		КР 2
				<u>детали</u>		
А4	1,2		1465.1-3/80. 8-002 -44	Стержень арматурный	2	
А4	3		-69	Стержень арматурный	2	
А4	4		-41	Стержень арматурный	87	
				1465.1-3/80. 8-0010-02		КР 3
				<u>детали</u>		
А4	1,2		1465.1-3/80. 8-002 -51	Стержень арматурный	2	
А4	3		-69	Стержень арматурный	2	
А4	4		-47	Стержень арматурный	87	
				1465.1-3/80. 8-0010-03		КР 4
				<u>детали</u>		
А4	1		1465.1-3/80. 8-002 -51	Стержень арматурный	2	
А4	2		-69	Стержень арматурный	4	
А4	3		-47	Стержень арматурный	87	

1465.1-3/80. 8-0010

Нач. отд. Розенберг А.С.

Д.инженер Баганова А.В.  
 Ведущий Лепель А.И.  
 Ст.инж. Петрова Т.С.  
 Инженер Николаев В.И.

Каркас плоский КР  
(КР 1-КР 6)

Страниц Лист Листов  
Р 1 2

ЦНИИПРОМЗДАНИИ



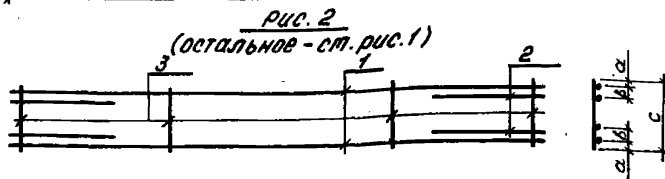
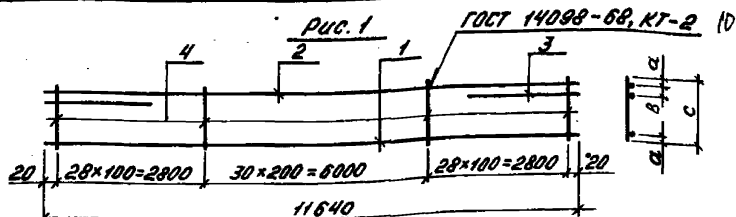

Обозначение	Марка	Рис.	Размеры, мм			Масса, кг
			а	б	с	
1.465.1-3/80. 8 - 0010	КР1	1	15	30	430	10.7
- 01	КР2					16.2
- 02	КР3					26.7
- 03	КР4	29.3				
- 04	КР5	1			420	10.6
- 05	КР6					16.1

1.465.1-3/80 8 - 0010 СБ

Каркас плоский КР

(КР1-КР6)

СБОРОЧНЫЙ ЧЕРТЕЖ

Страница Масса Масштаб

Р

Ст.  
табл.

Лист

Листов 1

Исполн. Розенблюм

Экз. Шин. П. Бажанова

Экз. Шин. Петров

Экз. Шин. Николаева

ЦНИИПРОМЗДАНИЙ

Формат	Экз	№з	Обозначение	Наименование	Кол	Примечание
				<u>Документация</u>		
А4			1.465.1-3/80. 8-0020 СБ	Сборочный чертёж		
			<u>Переменные данные для исполнений</u>			
				1.465.1-3/80. 8-0020		КР 7
				<u>Детали</u>		
А4	1		1.465.1-3/80. 8-002 -72	Стержень арматурный	1	
А4	2		-21	Стержень арматурный	1	
А4	3		-11	Стержень арматурный	19	
А4	4		-64	Стержень арматурный	4	
				1.465.1-3/80. 8-0020-01		КР 8
				<u>Детали</u>		
А4	1		1.465.1-3/80. 8-002-77	Стержень арматурный	1	
А4	2		-33	Стержень арматурный	1	
А4	3		-26	Стержень арматурный	19	
А4	4		-73	Стержень арматурный	4	
				1.465.1-3/80. 8-0020-02		КР 9
				<u>Детали</u>		
А4	1		1.465.1-3/80. 8-002-81	Стержень арматурный	1	
А4	2		-33	Стержень арматурный	1	
А4	3		-26	Стержень арматурный	19	
А4	4		-78	Стержень арматурный	4	
				1.465.1-3/80. 8-0020-03		КР 10
				<u>Детали</u>		
А4	1		1.465.1-3/80. 8-002-86	Стержень арматурный	1	
А4	2		-43	Стержень арматурный	1	
А4	3		-39	Стержень арматурный	19	
А4	4		-82	Стержень арматурный	4	

1.465.1-3/80 8-0020

Нач. отд.	Разработчик	Л.С.
Инж. пр. Каманова	Л.С.	
Вед. инж. Лельш	Л.С.	
Ст. инж. Петрова	Л.С.	
Инжен. Николаев	Л.С.	

Каркас плоский КР  
(КР7-КР18)

Стадия	Лист	Листов
Р	7	7
ЦНИИПРОМЗДА		

Код	Зона	№	Обозначение	Наименование	Кол	Примечание
				<u>1465.1-3/80. 8-0020-04</u>		КР 11
				<u>Детали</u>		
74		1	1465.1-3/80. 8-002-72	Стержень арматурный	1	
74		2	-77	Стержень арматурный	1	
74		3	-26	Стержень арматурный	19	
74		4	-64	Стержень арматурный	4	
				<u>1465.1-3/80. 8-0020-05</u>		КР 12
				<u>Детали</u>		
74		1	1465.1-3/80. 8-002-72	Стержень арматурный	1	
74		2	-81	Стержень арматурный	1	
74		3	-26	Стержень арматурный	19	
74		4	-64	Стержень арматурный	4	
				<u>1465.1-3/80. 8-0020-06</u>		КР 13
				<u>Детали</u>		
74		1,2	1465.1-3/80. 8-002-77	Стержень арматурный	2	
74		3	-26	Стержень арматурный	19	
74		4	-73	Стержень арматурный	4	
				<u>1465.1-3/80. 8-0020-07</u>		КР 14
				<u>Детали</u>		
74		1	1465.1-3/80. 8-002-77	Стержень арматурный	1	
74		2	-81	Стержень арматурный	1	
74		3	-26	Стержень арматурный	19	
74		4	-73	Стержень арматурный	4	
				<u>1465.1-3/80. 8-0020-08</u>		КР 15
				<u>Детали</u>		
74		1	1465.1-3/80. 8-002-81	Стержень арматурный	1	
74		2	-77	Стержень арматурный	1	
74		3	-26	Стержень арматурный	19	
74		4	-73	Стержень арматурный	4	

СЕР. 1465.1-3/80

Формат	Зона	Поз	Обозначение	Наименование	Кол	Примечание
				<u>1.465.1-3/80. 8-0020-09</u>		КР 16
				<u>Детали</u>		
Я4	1,2		1.465.1-3/80. 8-002-24	Стержень арматурный	2	
Я4	3		-26	Стержень арматурный	19	
Я4	4		-78	Стержень арматурный	4	
				<u>1.465.1-3/80. 8-0020-10</u>		КР 17
				<u>Детали</u>		
Я4	1		1.465.1-3/80. 8-002-86	Стержень арматурный	1	
Я4	2		-77	Стержень арматурный	1	
Я4	3		-39	Стержень арматурный	19	
Я4	4		-82	Стержень арматурный	4	
				<u>1.465.1-3/80. 8-0020-11</u>		КР 18
				<u>Детали</u>		
Я4	1		1.465.1-3/80. 8-002-86	Стержень арматурный	1	
Я4	2		-81	Стержень арматурный	1	
Я4	3		-39	Стержень арматурный	19	
Я4	4		-82	Стержень арматурный	4	

Копия 14 подл. Подпись и дата

1.465.1-3/80. 8-0020

Лист  
7

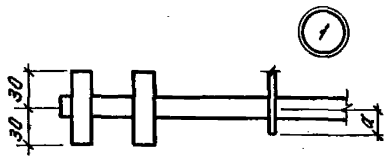
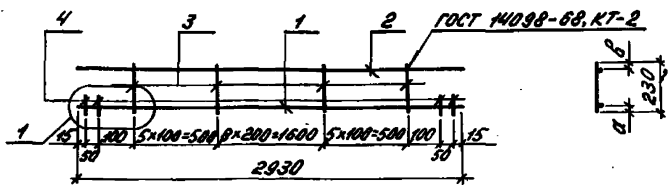

Обозначение	Марка	Размеры, мм		Масса, кг
		а	б	
1465.1-3/80. 8-0020	КР7	15	10	3.5
-01	КР8			4.8
-02	КР9			6.0
-03	КР10	20	15	8.1
-04	КР11	15		6.9
-05	КР12			8.0
-06	КР13			8.0
-07	КР14			9.0
-08	КР15			9.1
-09	КР16			10.2
-10	КР17	20		10.9
-11	КР18		12.0	

1465.1-3/80. 8 - 0020 СБ

Каркас плоский КР  
(КР7-КР18)  
Сборочный чертеж

Стандарт	Масса	Масштаб
Р	ст. табл.	
Лист	Листов 1	

Начертано: Розендотом  
 Проверено: Баимова  
 Введено: Петров  
 Ст. инж. Петрова  
 Инжен. Николаева

ЦИНПРОМЗДАНИЙ

Формат	Листы	№№	Обозначение	Наименование	Кол	Примечание
				<u>Документация</u>		
А4			1.465.1-3/80.8-0030-05	Сборочный чертеж		
			Переменные данные для исполнения			
				<u>1.465.1-3/80.8-0030</u>		КР19
				<u>Детали</u>		
А4	1		1.465.1-3/80.8-002-72	Стержень арматурный	1	
А4	2		-21	Стержень арматурный	1	
А4	3		-07	Стержень арматурный	18	
А4	4		-64	Стержень арматурный	2	
				<u>1.465.1-3/80.8-0030-01</u>		КР20
				<u>Детали</u>		
А4	1		1.465.1-3/80.8-002-77	Стержень арматурный	1	
А4	2		-33	Стержень арматурный	1	
А4	3		-24	Стержень арматурный	18	
А4	4		-73	Стержень арматурный	2	
				<u>1.465.1-3/80.8-0030-02</u>		КР21
				<u>Детали</u>		
А4	1		1.465-3/80.8-002-81	Стержень арматурный	1	
А4	2		-33	Стержень арматурный	1	
А4	3		-24	Стержень арматурный	18	
А4	4		-78	Стержень арматурный	2	
				<u>1.465.1-3/80.8-0030-03</u>		КР22
				<u>Детали</u>		
А4	1		1.465-3/80.8-002-86	Стержень арматурный	1	
А4	2		-43	Стержень арматурный	1	
А4	3		-36	Стержень арматурный	18	
А4	4		-82	Стержень арматурный	2	

См. в инв. Разрешено и фото

1.465.1/80.8-0030

науч.-исп. Инженером *С.С.С.*

Инженер *Баженова* *И.В.*

Вед. инж. *Семьш* *Л.С.*

Ст. инж. *Петрова* *В.С.*

Инженер *Никитина* *С.В.*

Норков плоский КР  
(КР19-КР22)

ИСТОБС  
ПРОМЗДАНИИ



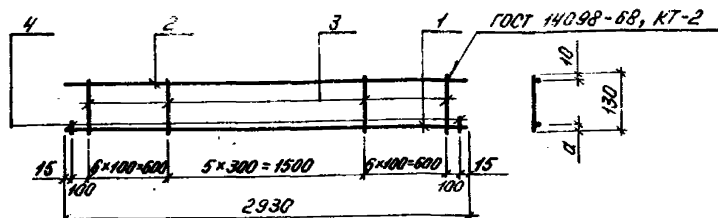

Обозначение	Марка	Размеры, мм	Масса, кг
		а	
1.465.1/80. 8 - 0030	КР 19	15	3.2
-01	КР 20		4.4
-02	КР 21		5.5
-03	КР 22	20	7.3

1.465.1-3/80. 8 - 0030 СБ

Каркас плоский КР  
(КР 19-КР 22).  
СБОРОЧНЫЙ ЧЕРТЕЖ

Стадия Масса Масштаб

Р ст. табл.

Лист Листов 1

ЦНИПРОМЗДАНИЙ

Исполн. Розенблюм

Кор

Исполн. Бачанова

ИИ

Исполн. Петров

Авт

Исполн. Петрова

Авт

Исполн. Иванова

СБ

Формат Зона	Лист	Обозначение	Наименование	Кол	Приме- чание
			<u>Документация</u>		14
А4		1.465.1-3/80. 8-0040СБ	Сборочный чертёж		
			<u>Детали</u>		
А4	1	1.465.1-3/80. 8-002-61	Стержень арматурный	1	
		<u>Переменные данные для исполнений</u>			
			1.465.1-3/80. 8-0040		КР 23
			<u>Детали</u>		
А4	2	1.465.1-3/80. 8-002-62	Стержень арматурный	1	
А4	3	-07	Стержень арматурный	16	
А4	4	-53	Стержень арматурный	4	
			1.465.1-3/80. 8-0040-01		КР 24
			<u>Детали</u>		
А4	2	1.465.1-3/80. 8-002-72	Стержень арматурный	1	
А4	3	-07	Стержень арматурный	16	
А4	4	-64	Стержень арматурный	4	
			1.465.1-3/80. 8-0040-02		КР 25
			<u>Детали</u>		
А4	2	1.465.1-3/80. 8-002-77	Стержень арматурный	1	
А4	3	-24	Стержень арматурный	16	
А4	4	-73	Стержень арматурный	4	

Исх. отд. Разенблат А.

1.465.1-3/80. 8-0040

Инж. пр. Баженова А.В.  
Вед. инж. Петелин А.С.  
Ст. инж. Петрова А.С.  
Инжен. Николаев Д.В.

Каркас плоский КР  
(КР 23 - КР 25)

Стадия	Лист	Листов
Р		1
ЦНИИПРОМЗДАНИЙ		

18461-09 18 Формат А4

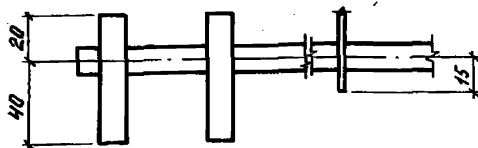
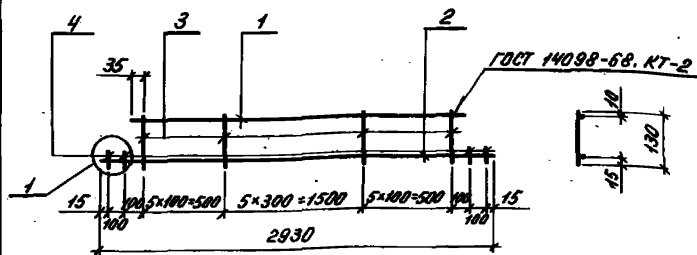

Обозначение	Марка	Масса, кг
1.465.1-3/80. 8-0040	КР23	3.8
-01	КР24	4.6
-02	КР25	5.7

1.465.1-3/80. 8-0040 СБ

Каркас плоский КР  
(КР23-КР25).  
Сварочный чертеж

Таблица Масса Масштаб

Р	ст. табл.	
---	--------------	--

Лист Листов 1

ЦНИИПРОМЗАДАНИЙ

Идентификация	Вид	№	Обозначение	Наименование	Кол	Примечание	
				<u>Документация</u>		19	
РЧ			1465.1-3/80. 8-004058	Сборочный чертёж			
				<u>Детали</u>			
РЧ	1		1465.1-3/80. 8-002-61	Стержень арматурный	1		
			<u>Переменные данные для исполнений</u>				
				<u>1465.1-3/80. 8-0050</u>		КР 26	
				<u>Детали</u>			
РЧ	2		1465.1-3/80. 8-002-71	Стержень арматурный	1		
РЧ	3		-72	Стержень арматурный	1		
РЧ	4		-10	Стержень арматурный	17		
РЧ	5		-65	Стержень арматурный	2		
РЧ	6		-64	Стержень арматурный	2		
				<u>1465.1-3/80. 8-0050-01</u>		КР 27	
				<u>Детали</u>			
РЧ	2		1465.1-3/80. 8-002-76	Стержень арматурный	1		
РЧ	3		-77	Стержень арматурный	1		
РЧ	4		-25	Стержень арматурный	17		
РЧ	5		-74	Стержень арматурный	2		
РЧ	6		-73	Стержень арматурный	2		

1465.1-3/80. 8 - 0050

Начальн. Розенберг А.С.  
 Главн. инж. Батанова А.В.  
 Вед. инж. Лельши А.И.  
 Ст. инж. Петрова Г.И.  
 Инжен. Николаев В.И.

Каркас плоский КР  
(КР 26 - КР 29)

Сталин Лест. Лест. 5  
 Р. 1  
 ШИПИПРОМЗ

Изм. 1465.1-3/80. 8-0050





ГОСТ 14098-68, КТ-2

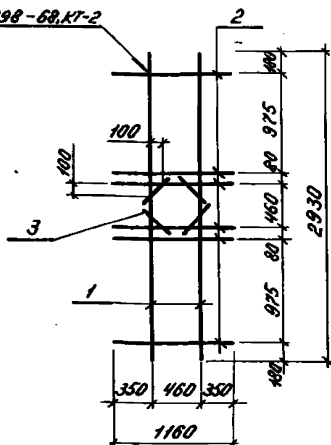

Формат	Зона	Поз	Обозначение	Наименование	Кол	Примечание
				<u>Детали</u>		
А4	1		1.465.1-3/80. 8 - 002-72	Стержень арматурный	2	
А4	2		- 68	Стержень арматурный	6	
А4	3		- 66	Стержень арматурный	4	

1.465.1-3/80. 8 - 0060

Каркас плоский  
КР 30

Статус	Масса	Масштаб
Р	12,5	
Лист	Листов 1	

Исполн.	Разработчик	Провер.
Линини	Ботманова	ЛН
Ведини	Летых	ЛН
Ситни	Петрова	ЛН
Ильини	Николаева	ЛН

ЩИПРОМЗДАНИЙ

ГОСТ 14098-68, КТ-2

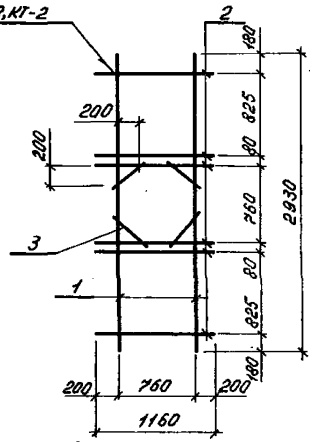

Арматура	Зона	№	Обозначение	Наименование	Кол	Примечание
				<u>Детали</u>		
А4	1		1.465.1-3/80. 8-002 -72	Стержень арматурный	2	
А4	2		-68	Стержень арматурный	6	
А4	3		-66	Стержень арматурный	4	

1.465.1-3/80. 8-0070

Каркас плоский  
КР 31

Стадия	Масса	Листов
0	2,5	1
ИЗДАТЕЛЬСТВО ПРОМЭДАНИЙ		

Нач. отд.	Розенблюм	Н.В.
Техн. пр.	Банжанова	Н.В.
Вед. инж.	Летов	И.И.
Ст. инж.	Петрова	Л.С.
Инжен.	Николаева	В.И.

Шифр, номер, подпись и дата



ГОСТ 14098-68, КТ-2

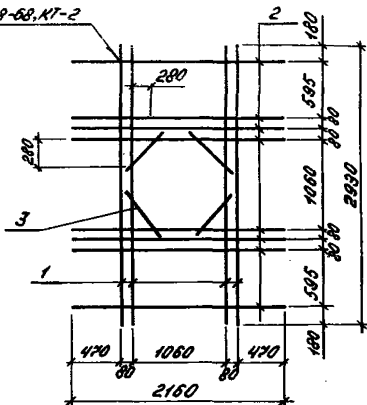

Формат	Зона	Лист	Обозначение	Наименование	Кол	Примечание
				<u>Детали</u>		
А4	1		1.465.1-3/80. 8 - 002-72	Стержень арматурный	4	
А4	2		-70	Стержень арматурный	8	
А4	3		-67	Стержень арматурный	4	

1.465.1-3/80. 8 - 0080

Каркас плоский  
КР 32

Исполн. Розенберг А.В.  
 Проверил Банжарова А.В.  
 Вед. инж. Петров И.  
 Ст. инж. Петрова А.  
 Инжен. Николаева С.

Статья	Масса	Расштаб
Р	28,0	
Лист		Листов 7
ЦИИПРОМЗДАЦИЙ		

ГОСТ 14098-68, КТ-2

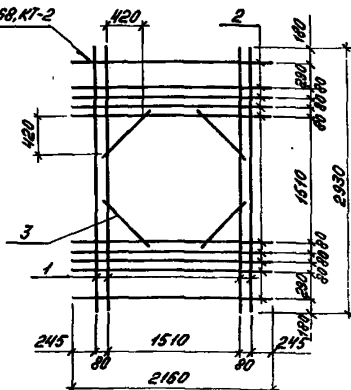

Код	Зона	Лист	Обозначение	Наименование	кол	Примечание
				<u>детали</u>		
А4	1		1.465.1-3/80. 8 - 002 - 72	Стержень арматурный	4	
А4	2		- 70	Стержень арматурный	10	
А4	3		- 67	Стержень арматурный	4	

1.465.1-3/80. 8 - 0030

Каркас плоский  
КР 23

Сталь Масса Металл

Р 31,8

Лист Листов 1

ЦНИИПРОМЗДАНИЙ

Имя и фамилия  
Подпись и дата

Имя и фамилия  
Подпись и дата

Имя и фамилия  
Подпись и дата

Имя и фамилия  
Подпись и дата

Имя и фамилия  
Подпись и дата

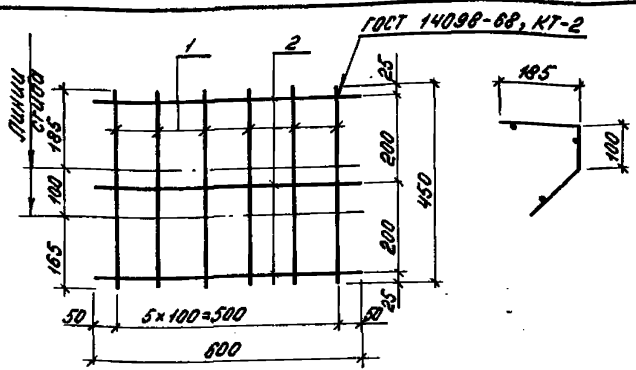

Фабрика	Зона	Лист	Обозначение	Наименование	Кол	Примечание
				<u>Детали</u>		
ЯЧ	1		1.465.1-3/80. 8 - 002 - 14	Стержень арматурный	6	
ЯЧ	2		- 16	Стержень арматурный	3	

					1.465.1-3/80. 8 - 0100		
				Каркас плоский КР 34	Стадия	Масса	Масштаб
					Р	0,4	
					Лист	Листов 1	
					ЦИИПРОМЗДАНИЙ		

Нач. отд. Розендман  
 В.И.И.И.Пр. Бажанова  
 В.Ф.И.И.И. Петрова  
 В.И.И.И.И. Петров  
 И.И.И.И.И. Николаев

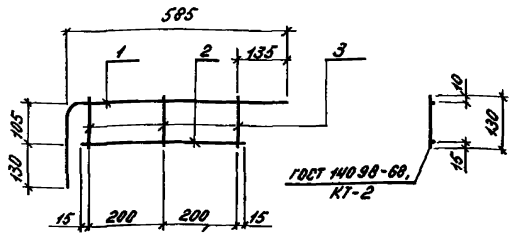

Формат Зона	Поз	Обозначение	Наименование	Кол	Примечание
			<u>Детали</u>		
И4	1	14651-3/80 8 - 003 - 08	Стержень арматурный	1	
И4	2	14651-3/80 8 - 002 - 13	Стержень арматурный	1	
И4	3	- 07	Стержень арматурный	3	

14651-3/80 8 - 0110

Каркас КР35

Стандия	Масса	Листов
Р	0,6	
Лист	Листов	

ЦНИПРОМЗД, ИИ

Дневной журнал работ и даты

Нач отд	Розенберг	Хвост
Админ пр	Баженов	Хвост
Ведущий	Петров	Хвост
Стинин	Петров	Хвост
Шинен	Николаев	Хвост

№	№	Обозначение	Наименование	Кол	Примечание
			<u>Документация</u>	18	
		1465.1-3/80. 8 - 0120 СБ	Сборочный чертёж		
		<u>Переменные данные для исполнений</u>			
			1465.1-3/80. 8-0120	КР 36	
			<u>Детали</u>		
	1	1465.1-3/80. 8 - 002 - 50	Стержень арматурный	2	
	2	-45	Стержень арматурный	4	
	3	-08	Стержень арматурный	12	
			1465.1-3/80. 8-0120-01	КР 37	
			<u>Детали</u>		
	1	1465.1-3/80. 8 - 002-43	Стержень арматурный	2	
	2	-37	Стержень арматурный	4	
	3	-08	Стержень арматурный	12	
			1465.1-3/80. 8-0120-02	КР 38	
			<u>Детали</u>		
	1	1465.1-3/80. 8-002 -49	Стержень арматурный	2	
	2	-46	Стержень арматурный	2	
	3	-12	Стержень арматурный	13	
			1465.1-3/80. 8-0120-03	КР 39	
			<u>Детали</u>		
	1	1465.1-3/80. 8 - 002 -42	Стержень арматурный	2	
	2	-40	Стержень арматурный	2	
	3	-12	Стержень арматурный	13	

1465.1-3/80. 8 - 0120

И.И. О.А. Розенблюм

Каркас плоский КР  
(КР 36 - КР 39)

Стадия	Лист	Листов
Р		7
ЦНИИПРОМЗДАНИЙ		

И.И. О.А. Розенблюм  
И.И. О.А. Розенблюм  
И.И. О.А. Розенблюм  
И.И. О.А. Розенблюм

Рис. 1



Рис. 2



Обозначение	Марка	Рис.	Масса, кг
1.465.1-3/80. 8-0120	КР 36	1	2.7
- 01	КР 37		1.6
- 02	КР 38		2.5
- 03	КР 39	2	1.5

1.465.1-3/80. 8-0120 СБ

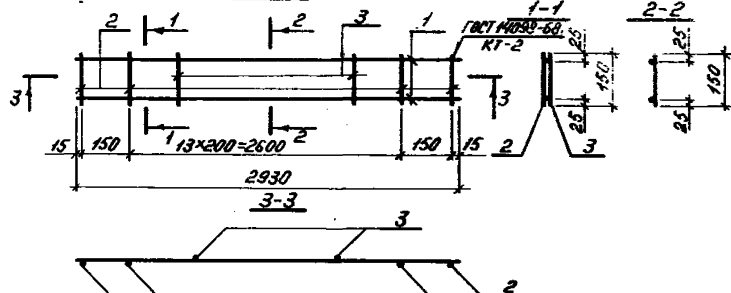
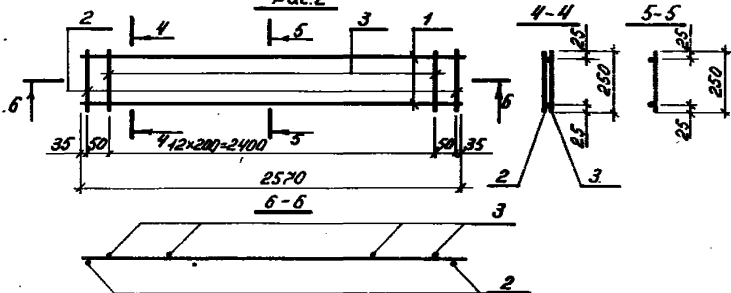
Каркас плоский КР  
(КР 36 - КР 39).  
СБОРОЧНЫЙ ЧЕРТЕЖ

Стадия	Масса	Максимум
Р	ст. табл.	
Лист	Листов 1	

Исполн. пр.	Бамамова	М.В.
Вед. инж.	Петров	В.С.
Ст. инж.	Петрова	Л.С.
Инжен.	Николаев	В.С.

Имя, фамилия, подпись и дата

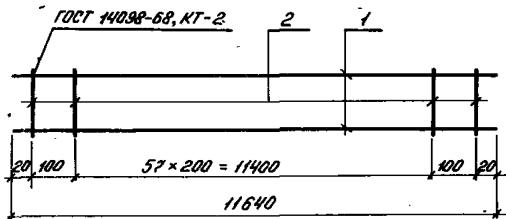

Формат	Зона	Поз	Обозначение	Наименование	Кол	Примечание
				<u>Детали</u>		
А4		1	1.465.1-3/80. 8-002-51	Стержень арматурный	2	
А4		2	-09	Стержень арматурный	60	

1.465.1-3/80. 8-0130

Каркас плоский  
к.р. 40

Статус Масса Масштаб

Р

10,1

Лист Листов 1

ЦНИИПРОМЗДАНИЙ

Нач. отд.	Разеняйт	В.С.
Пр. инж.	Баианова	В.В.
Вед. инж.	Летяш	М.И.
Ст. инж.	Петрова	З.И.
Инжен.	Николаева	С.В.

и дата





Рис. 1

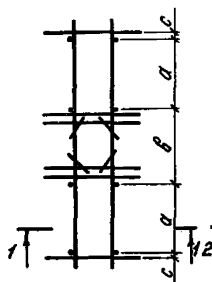

1-1

Рис. 2

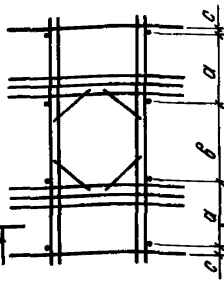

2-2

Рис. 3

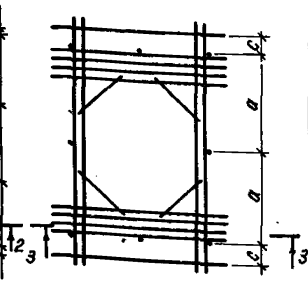

3-3

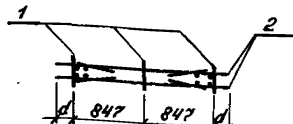
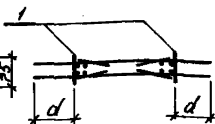
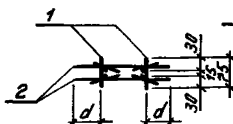

Обозначение	Марка	Рис.	Размеры, мм				Масса, кг
			a	b	c	d	
1.465.1-3/80. 8-1000	КП 1	1	915	680	30	328	25.5
-01	КП 2	1	770	970	30	188	25.5
-02	КП 3	2	695	1000	30	458	56.3
-03	КП 4	3	1015	—	270	233	64.1

1.465.1-3/80. 8-1000 СБ

Каркас  
пространственный КП  
(КП 1 - КП 4).  
Сборочный чертеж.

Стальная табл.	Масса	Листов
Р	с.м. табл.	1

Исполн.	Разработан	В.С.
Пр. инж.	Богданова	1970
Вед. инж.	Летов	А.И.
Ст. инж.	Петрова	А.И.
Инжен.	Николаева	В.И.

ЦНИИПРОМЗДАНИЙ



Рис. 1

34

ГОСТ 14098-68, КТ-2



Рис. 2

(Остальное - см. рис. 1)

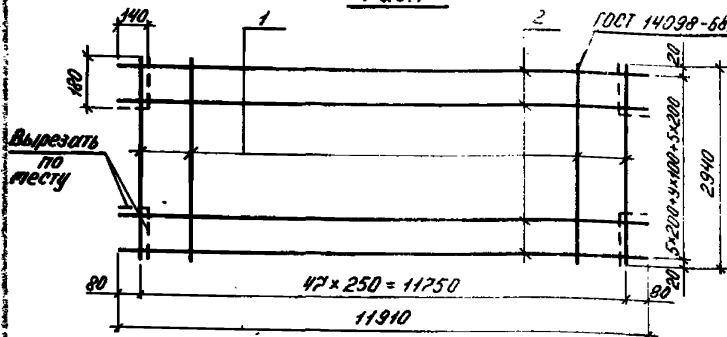
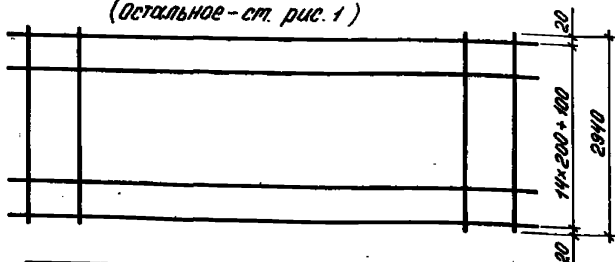

Обозначение	Марка	Рис.	Масса, кг	Способ изготовления для марки сетки по ГОСТ 14098-68 КТ-2
1.465.1-3/80. 8-0140	С1	1	19.7	150/250/3/3 2900 * 11750
-01	С2	2	24.8	200/250/4/3 2900 * 11750
-02	С3	1	29.2	150/250/4/3 2900 * 11750
-03	С4	2	34.7	200/250/5/3 2900 * 11750

1.465.1-3/80. 8-0140 СБ

Сетка арматурная С  
(С1 - С4).  
Сборочный чертеж

Страна	Масса	Листов
Р	СМ. ТАБЛ.	
Лист	Листов 1	

Имя	Подпись	Дата
М.И.И. Я. Бажанова		
В.С.И.И. Петелин		
С.И.И.И. Петров		
И.И.И.И. Николаев		

ЦНИИПРОМЗДАНИИ

Код	Зона	№	Обозначение	Наименование	Кол	Примечание
				<u>Документация</u>		35
44			1.465.1-3/80. 8 - 0150 СБ	Сборочный чертёж		
				<u>Детали</u>		
44		1	1.465.1-3/80. 8 - 002 - 01	Стержень арматурный	48	
			<u>Переменные данные для исполнений</u>			
				<u>1.465.1-3/80. 8 - 0150</u>		С1а
				<u>Детали</u>		
44		2	1.465.1-3/80. 8 - 002 - 05	Стержень арматурный	10	
				<u>1.465.1-3/80. 8 - 0150-01</u>		С2а
				<u>Детали</u>		
44		2	1.465.1-3/80. 8 - 002 - 23	Стержень арматурный	8	
				<u>1.465.1-3/80. 8 - 0150-02</u>		С3а
				<u>Детали</u>		
44		2	1.465.1-3/80. 8 - 002 - 23	Стержень арматурный	10	
				<u>1.465.1-3/80. 8 - 0150-03</u>		С4а
				<u>Детали</u>		
44		2	1.465.1-3/80. 8 - 002 - 35	Стержень арматурный	8	

1.465.1-3/80. 8 - 0150

Имен. П.А. Разенбитов

Имен. Л.А. Бажанова  
Имен. В.А. Петрова  
Имен. С.А. Николаева

Сетка арматурная с  
(С1а - С4а)

Страница лист \_\_\_\_\_

ЦНИИПРОМЗДАНИЙ

Лист 19 из 20. Утвержден 11.08.72



Рис. 2  
(Остальное - см. рис. 1)



Обозначение	Марка	Рис.	Масса, кг
1.465.1-3/80. 8-0150	С1а	1	10,1
-01	С2а	2	12,7
-02	С3а	1	14,8
-03	С4а	2	17,8

1.465.1-3/80. 8-0150 С6

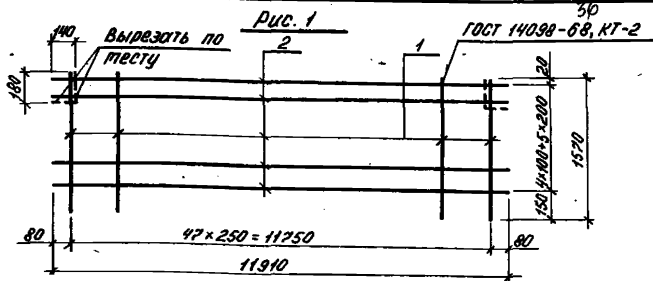
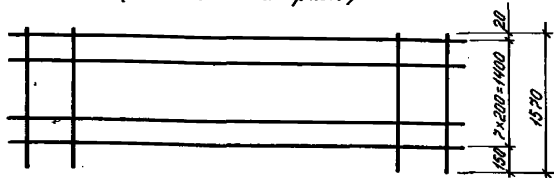
Сетка арматурная с  
(С1а - С4а).  
Сборочный чертеж.

Стадия	Масса	Листов
Р	см. табл.	
Лист		Листов 1

**ЦНИИПРОМЗДАНИЙ**

1:200 в 2 листах. 1 лист

Исполнитель: Разендлат А.С.

Проверил: Баманова А.В.

Сметчик: Латыш А.

Инженер: Петрова Т.С.

Инженер: Колосова (С.В.)

Формат	Экз.	Лист	Обозначение	Наименование	Кол	Примечание
				<u>Документация</u>		94
А4			1.465.1-3/80. 8-0160СБ	Сборочный чертёж		
				<u>1.465.1-3/80. 8-0160</u>		С5
				<u>Детали</u>		
А4	1		1.465.1-3/80. 8-002-31	Стержень арматурный	9	
А4	2		-29	Стержень арматурный	11	
				<u>1.465.1-3/80. 8-0160-01</u>		С6
				<u>Детали</u>		
А4	1		1.465.1-3/80. 8-002-31	Стержень арматурный	9	
А4	2		-29	Стержень арматурный	21	
				<u>1.465.1-3/80. 8-0160-02</u>		С7
				<u>Детали</u>		
А4	1		1.465.1-3/80. 8-002-32	Стержень арматурный	9	
А4	2		-29	Стержень арматурный	41	

Шифр, № табл., Подпись и дата

1.465.1-3/80. 8-0160

И. отд. Розенблюм А.С.  
 Гл. инж. Бабаинова В.В.  
 Вед. инж. Латыш А.И.  
 Гл. инж. Петрова А.С.  
 Инжен. Николаева В.И.

Сетка арматурная С  
(С5-С7)

Таблица	Лист	Листов
Р		1

ЩИППО

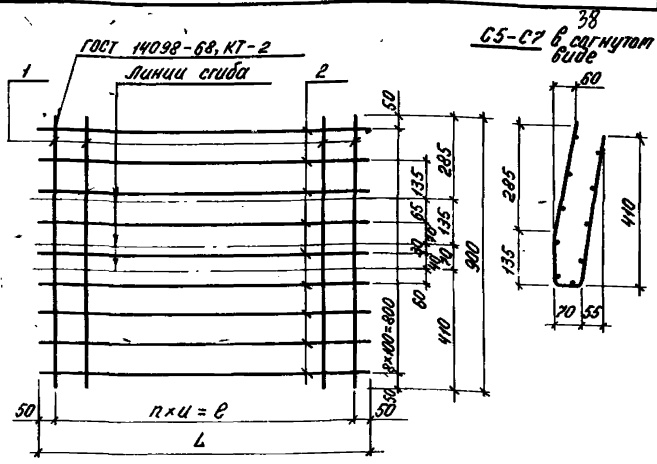

Обозначение	Марка	n	u, мм	e, мм	L, мм	Масса, кг
1.465.1-3/80. 8-0160	С5	10	100	1000	1100	2,8
-01	С6	20	50	1000	1100	4,1
-02	С7	40	50	2000	2100	8,0

1.465.1-3/80. 8-0160 С6

Сетка арматурная С  
(С5-С7).  
СБОРОЧНЫЙ ЧЕРТЕЖ

Станд. Масса		Масштаб	
Р	см	табл.	
Лист		Листов 1	

Исполн. Розенблюм  
Ведущий Инженер  
Проверенный  
С.И.И.И.И.  
И.И.И.И.И.

ЦНИИПРОМЗДАНИЙ

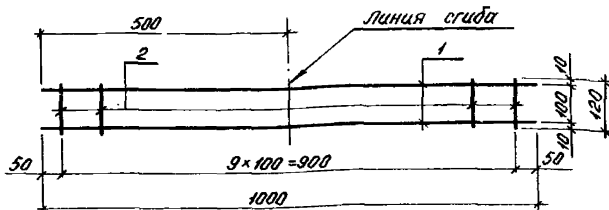

св в согнутом виде

Формат	Зона	Поз	Обозначение	Наименование	Кол	Примечание
				<u>детали</u>		
А4	1		1.465.1-3/80. 8 - 002 - 30	Стержень арматурный	2	
А4	2		-06	Стержень арматурный	10	

1.465.1-3/80. 9 - 0170

Сетка арматурная с/з

Стация	Масса	Материал
Р	24	
Лист	Листов 1	
ЦНИИПРОМЗДАНИИ		

Исполн. Розенблюм  
 Проверил Лепкин  
 Служ. Петрова  
 Инжен. Макарова



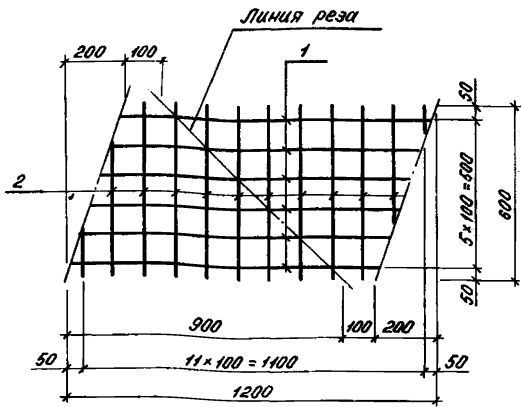

Фабрика	Зона	Лоз	Обозначение	Наименование	Кол	Примечание
				<u>Детали (на 2 шт.)</u>		
ЯЧ	1		1.465.1-3/80. 8 - 002 - 12	Стержень арматурный	6	
ЯЧ	2		-16	Стержень арматурный	10	

1.465.1-3/80. 8 - 0180		
Исполн.	Провер.	Сетка арматурная С9
Материал	Масса	Масштаб
р	1,2	
Лист	Листов 1	
<b>ЦНИИПРОМЗДАНИИ</b>		

Исполн. Розенблюм  
 Провер. Бакианова  
 Вед. инж. Лельшич  
 Ст. инж. Петрова  
 Инжен. Николаева

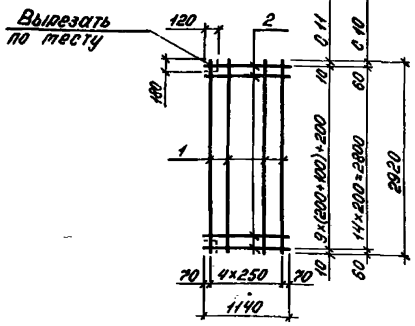

Код	Зона	Поз	Обозначение	Наименование	Кол	Примечание
				<u>Детали</u>		
А4	1		1.465.1-3/80 8 - 002 - 03	Стержень арматурный	5	
			<u>Переменные данные для исполнений</u>			
				<u>1.465.1-3/80. 8-0190</u>		С10(2,4кг)
				<u>Детали</u>		
А4	2		1.465.1-3/80. 8 - 002 - 18	Стержень арматурный	15	
				<u>1.465.1-3/80 8-0190-01</u>		С11(2,9кг)
				<u>Детали</u>		
А4	2		1.465.1-3/80 8 - 002 - 18	Стержень арматурный	20	

1.465.1-3/80. 8 - 0190

Сетка арматурная с  
(С 10, С 11)

Стандия	Масса	Масштаб
Р		
Лист	Листов 1	
<b>ЦНИИПРОМЗДАНИЙ</b>		

Исполнители: Розенблат, Бамаганова, Ведущий: Петельш, Ст. инж.: Петрова, Инженер: Николаев

Лист № 4 из 4. Уголится и дата

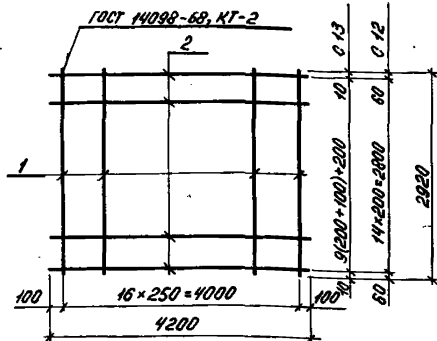

Формат	Зона	Поз	Обозначение	Наименование	Кол	Примечание
				<u>Детали</u>		
А4		1	1.465.1-3/80. 8 - 002 - 03	Стержень арматурный	17	
			<u>Перетенные данные для исполнений</u>			
				1.465.1-3/80. 8 - 0200		С12(8,4кг)
				<u>Детали</u>		
А4		2	1.465.1-3/80. 8 - 002 - 22	Стержень арматурный	15	
				1.465.1-3/80. 8 - 0200 - 01		С13(10,3кг)
				<u>Детали</u>		
А4		2	1.465.1-3/80. 8 - 002 - 22	Стержень арматурный	20	

			1.465.1-3/80. 8 - 0200		
			Сетка арматурная С (С12, С13)		
Исполн.	Розенблюм	Н.С.	Стадия	Масса	Масштаб
Инж. пр.	Бажанова	Н.С.	Р		
Вед. инж.	Летых	С.С.	Лист	Листов 1	
Ст. инж.	Петрова	С.С.	ЦНИИПРОМЗДАНИЙ		
Инженер	Николаева	С.С.			

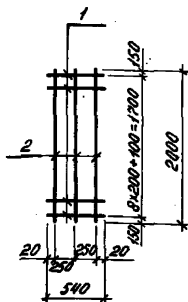

Формат	Зона	Лист	Обозначение	Наименование	Кол	Примечание
				<u>Детали</u>		
А4	1		1.465.1-3/80. 8 - 002 - 15	Стержень арматурный	10	
А4	2		- 02	Стержень арматурный	3	

1.465.1-3/80. 8 - 0210

Сетка арматурная  
С 14

Стадия	Масштаб	Лист	Листов
Р	0,8		

ЦНИИПРОЕКТДЛИИ

Нач. отд.	Разработчик	А.В.С.
Инж. пр.	Багданов	А.В.
Вед. инж.	Летов	А.В.
Ст. инж.	Летов	А.В.
Инжен.	Николаева	Е.В.



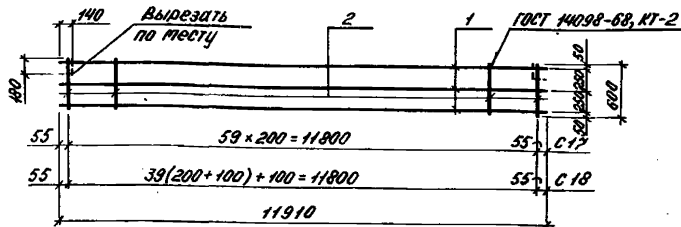

Фабрика	Зона	Поз	Обозначение	Наименование	Кол	Примечание
				<u>Детали</u>		
ЯЧ	1		1465.1-3/80. 8-002-23	Стержень арматурный	3	
<u>Переменные данные для исполнений</u>						
				1465.1-3/80. 8-0230		С17(5,2кг)
				<u>Детали</u>		
ЯЧ	2		1465.1-3/80. 8-002	Стержень арматурный	60	
				1465.1-3/80. 8-0230-01		С18(5,6кг)
				<u>Детали</u>		
ЯЧ	2		1465.1-3/80. 8-002	Стержень арматурный	80	

1465.1-3/80. 8-0230.

Сетка арматурная с  
(С17, С18)

Стадия	Масса	Расклад
Р		
Лист	Листов 1	
ЦНИИПОМПС		

Нач. отд.	Разендлюм	АВ
Инженер	Бажанова	АВ
Вед. инж.	Лечкин	АВ
Ст. инж.	Петров	АВ
Инженер	Николаев	АВ
Инженер	Иванов	АВ

Длина в погон. метрах и дата

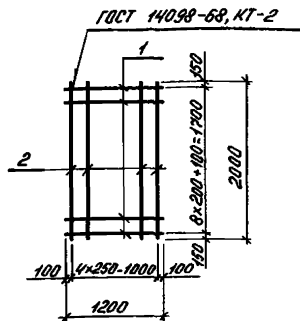

Код	Зона	Поз	Обозначение	Наименование	Кол	Примечание
				<u>Детали</u>		
Я4	1		1465 1-3/80 8-002 -19	Стержень арматурный	10	
Я4	2		-02	Стержень арматурный	5	

1465 1-3/80 8-0240

Сетка арматурная С 19

Стадия Масса Масштаб

Р

16

Лист Листов 1

ЦНИИПРОМЗДАНИЙ

Исполн. Розенблюм А.В.  
 Проверил Балашов А.В.  
 Вед. инж. Летуши А.И.  
 Ст. инж. Петрова З.И.  
 Инженер Николаева Г.В.

Лист	Зона	Поз	Обозначение	Наименование	Кол	Примечание
				<u>Документация</u>		
ИЧ			1.465.1-3/80. 8-280СБ	Сборочный чертёж		
			1.465.1-3/80. 8ПЗ	Пояснительная записка		
				<u>Детали</u>		
ИЧ	1		1.465.1-3/80. 8-004	УгалоК <sup>140x90x8 ГОСТ 6510-78</sup> ВСТЭИП 2179М-1-3023-80	1	2.3 кг
				ℓ = 160		
ИЧ	2		1.465.1-3/80. 8-003-04	Стержень арматурный	2	
ИЧ	3		-05	Стержень арматурный	1	
ИЧ	4		-06	Стержень арматурный	1	
			<u>Перетённые данные для исполнений</u>			
				<u>1.465.1-3/80. 8-0250</u>		М1-1
				<u>Детали</u>		
ИЧ	5		1.465.1-3/80. 8-003	Стержень арматурный	1	
				<u>1.465.1-3/80. 8-0250-01</u>		М1-2
				То же, что и для -00		
				<u>1.465.1-3/80. 8-0250-02</u>		М2-1
				<u>Детали</u>		
ИЧ	5		1.465.1-3/80. 8-003-01	Стержень арматурный	1	
				<u>1.465.1-3/80. 8-0250-03</u>		М2-2
				То же, что и для -02		

Имя, № стола, Листы и дата

Нач. отд.	Разработчик	И. П.
Ст. инж. пр.	Бамаганова	И. П.
Вед. инж.	Летяш	И. П.
Ст. инж.	Петрова	И. П.
Инжен.	Николаева	И. П.

1.465.1-3/80. 8-0250

Изделие закладное

(М1-1; М1-2; М2-1; М2-2)

Листов  
Р 1

ЦНИИПРОМЗАДАНИЙ



М1-1, М2-1 - изображено  
 М1-2, М2-2 - зеркальное отражение

48

2-2

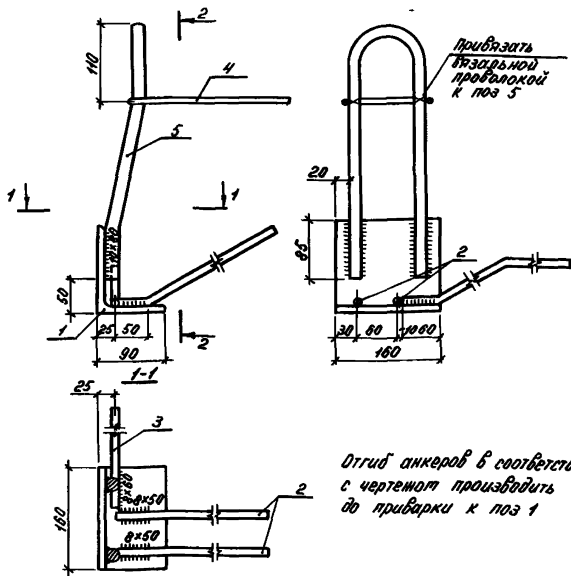

14651-3/80 8-0250СБ

Изделие закладное М  
 (М1-1, М1-2, М2-1, М2-2)  
 сборочный чертеж

Студия	Масса	Листов
Р		
Лист	Листов 1	
ЦНИИПРОМЗДАНИЙ		

Исполн	Разработ	1601
Винникова	Бачанова	110
Ступина	Легуши	100
Шинина	Перова	100
	Николаева	100

Инвентарный номер	Лист	№	Обозначение	Наименование	Кол	Примечание
				<u>Документация</u>		49
54			1.465.1-3/80. 8-0290-05	Сборочный чертеж		
			1.465.1-3/80. 8-029	Пояснительная записка		
				<u>Детали</u>		
54	1		1.465.1-3/80. 8-004-01	Штанг <sup>№ 581051 103-76</sup> <del>деталь 1734-1-3003-01</del>	1	17кг
54	2		1.465.1-3/80. 8-005	Полка <sup>№ 581051 103-76</sup> <del>деталь 1734-1-3003-01</del>	1	1,9кг
44	3		1.465.1-3/80. 8-003-04	Стержень арматурный	2	
44	4		-05	Стержень арматурный	1	
44	5		-05	Стержень арматурный	1	
			<u>Перевенные данные</u>	<u>для исполнения</u>		
				1.465.1-3/80. 8-0260		МЗ-1
				<u>Детали</u>		
44	6		1.465.1-3/80. 8-003-02	Стержень арматурный	1	
				1.465.1-3/80. 8-0260-01		МЗ-2
				То же, что и для -00	1	
				1.465.1-3/80. 8-0260-02		М4-1
				<u>Детали</u>		
44	6		1.465.1-3/80. 8-003-03	Стержень арматурный	1	
				1.465.1-3/80. 8-0260-03		М4-2
				То же, что и для -02	1	

1.465.1-3/80. 8-0260

Исх. 079. Разработан

170

Пр. инж. г. Божанова

170

Инж. Лепиши

170

Инж. Петрова

170

Инж. Николаев

170

Изделие заводное М  
(МЗ-1; МЗ-2; М4-1; М4-2)

Листов 1

ЦНИИПРОМЗДАНИИ

МЗ-1, М4-1 - изображено  
 МЗ-2, М4-2 - зеркальное отражение

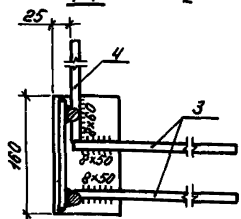
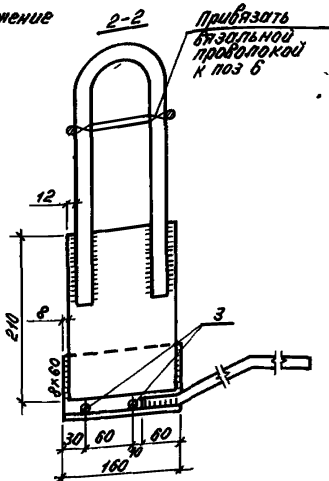
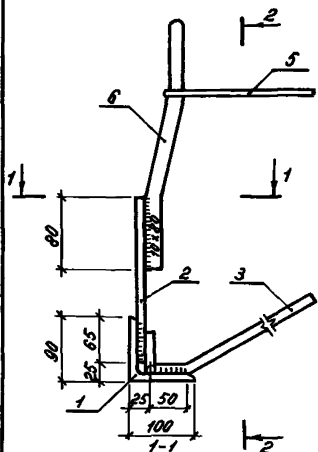

Отгиб анкеров в соответствии  
 с чертёжом производить до  
 приварки к поз 1

14651-3/80 8-0260СБ

Маш от Розенблюм

45

Шини Лебанкова

71

Ведунин Петельш

Андр

Стини Петрова

Андр

Шини Николаева

Силь

Изделие закладное М  
 (МЗ-1, МЗ-2, М4-1, М4-2)  
 Сборочный чертёж

Страна масса Массштаб

Р

Лист

Листов 1

ЦИНИПРОМЗДАНИЙ

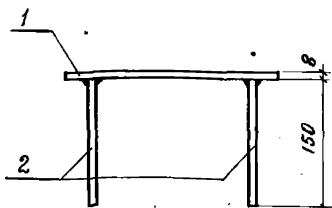

ГОСТ 19292-73, Т-1ф

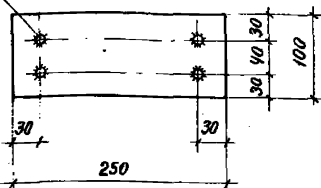

Формат	Зона	Поз.	Обозначение	Наименование	Кол.	Примечание
				<u>Детали</u>		
Б4	1		1.465.1-3/80. 8-005-01	Полоса - 100x8 ГОСТ 103-76 ВСТЭКП2-175ИТ-3025-80 b=250	1	1,2 кг
А4	2		1.465.1-3/80. 8-002-57	Стержень арматурный	4	

1.465.1-3/80. 8-0270

Стадия Масса Масштаб

р 2.0

Лист Листов

ЦНИИПРОМЗДАНИИ

Изделие закладное М5

ИВ. № подл. Подпись и дата

Нач. отд.	Розенблюм	РЗ
Ст. инж. пр.	Бажанова	БЖ
Вед. инж.	Алемыш	АЛ
Ст. инж.	Петрова	ПЕТ
Инженер	Николаева	НИК

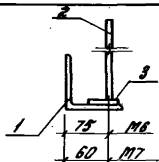

Вид	Знач	Пос	Обозначение	Наименование	Кол	Примечание
<u>Переменные данные для исполнений</u>						
				1.465.1-3/80. 8-0280		М6
				<u>Детали</u>		
64	1		1.465.1-3/80. 8-004-02	Уголок 30х30х4 ГОСТ 8509-72 Угол 867,3 мм <sup>2</sup> -174А-1-3223-80 E=100	1	11 кг
64	2		1.465.1-3/80. 8-002-50	Стержень арматурный	2	
64	3		-62	Стержень арматурный	2	
				1.465.1-3/80. 8-0280-01		М7
				То же, что и для -00		см. черт.

1.465.1-3/80. 8-0280

Лист отг. Изменения

Изделие заводное М  
(М6, М7)

Рисунки Масса Массовый

Р См. табл.

Лист Листов

ЦНИПРОМСТАЛЬ

ок. пр. Боканова

инж. Лемин

инж. Петрова

инж. Николаева

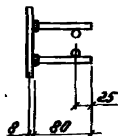
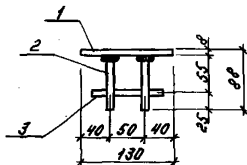

Закладные изделия М в рекомендуется объединять с пространственными каркасами КП 1-КП 4 до установки последних в форму.

Формат	Зона	Поз	Обозначение	Наименование	Кол	Примечание
				<u>Детали</u>		
БЧ	1		1.465.1-3/80. 8-005-01	Полоса <del>100х6 ГОСТ 103-78</del> ВСТ.ЭКП-11914-1-3023-80	1	0.61 кг
АЧ	2		1.465.1-3/80. 8-002-54	Стержень арматурный	4	
АЧ	3		-55	Стержень арматурный	2	

1.465.1-3/80. 8-0290

			Стадия	Масса	Масштаб
Нач. отд.	Роженко	Л.С.	р	1.1	
Гр. инж. А. Бабанова			лист	листов 1	
Вр. инж. Лытши			ЦНИИПРОСМП		
Ст. инж. Петрова					
Инжен. Николаева					

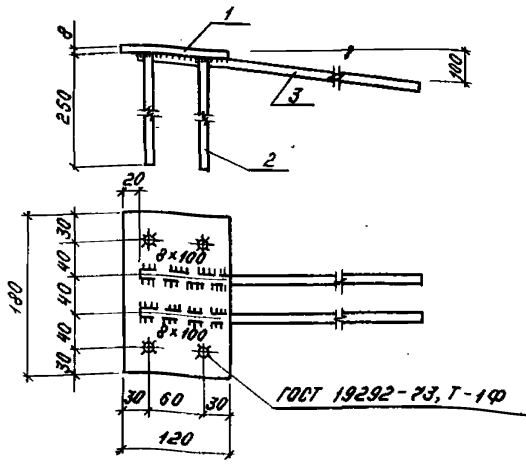

Формат Зона	Лист	Обозначение	Наименование	Кол	Примечание
			<u>Детали</u>		
Б4	1	1.465.1-3/80. 8-005-02	Дюбеля -120*6 ГОСТ 103-76 ВСТЭКЛ2-1ТУ М-13023-80	2=180	1 1.4 кг
А4	2	1.465.1-3/80. 8-002-58	Стержень арматурный	4	
А4	3	1.465.1-3/80. 8-003-07	Стержень арматурный	2	

1.465.1-3/80. 8-0300

Нач. отд.	Разработан		Изделие накладное №9	Статус	Масса	Листов
				р	2.8	
Гл. инж.	Бажанова	С.В.		Лист	Листов 1	
Вед. инж.	Летягин	А.И.		ЦНИИПРОМЗАДАНИЙ		
Ст. инж.	Петров	Л.В.				
Инженер	Николаев	С.В.				

Формат 3/80	Лист	Обозначение	Наименование	кол	Примечание
			<u>Документация</u>		55
А4		1.465.1-3/80. 8-0310 СБ	Сборочный чертеж		
		1.465.1-3/80. 8 ПЗ	Пояснительная записка		
			<u>Детали</u>		
Б4	1	1.465.1-3/80. 8-005-03	Полоса <sup>-100x8 ГОСТ 103-76</sup> ВСТЗКП2-1ТУР-1-3023-80		
			е=200	2	2.5 кг
Б4	2	-04	Полоса <sup>-50x8 ГОСТ 103-76</sup> ВСТЗКП2-1ТУР-1-3023-80		
			е=110	2	0.7 кг
А4	3	1.465.1-3/80. 8-002-56	Стержень арматурный	8	
		<u>Перетяжные данные для исполнений</u>			
			<u>1.465.1-3/80. 8-0310</u>		М 10
			<u>Детали</u>		
А4	4	1.465.1-3/80. 8-002-75	Стержень арматурный	1	
			<u>1.465.1-3/80. 8-0310-01</u>		М 11
			<u>Детали</u>		
А4	4	1.465.1-3/80. 8-002-84	Стержень арматурный	1	

Ввод в эксплуатацию и дата

Исполнитель	Исполнитель	Исполнитель
Михайлова	Петрова	Николаева

1.465.1-

Изделие заклад  
(М 10, М 11)

Листов 7  
ЦНИИПРОМЗАДАНИЙ



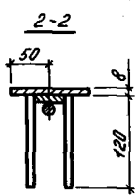
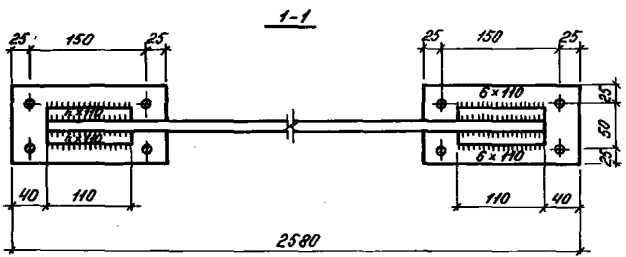
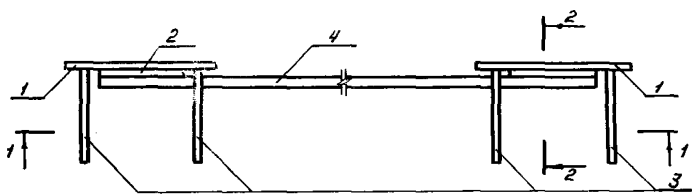

Марка закладного изделия	h, мм, мм
М 10	8
М 11	10

1.465.1-3/80. 8 - 0310 СБ

Изделие закладное М (М 10, М 11).  
СБОРОЧНЫЙ ЧЕРТЕЖ

Нач. отд.	Разработано	Н.С.
Инж. пр.	Баженова	М.С.
Вед. инж.	Летяш	В.С.
Ст. инж.	Петрова	А.С.
Инжен.	Николаева	В.С.

Лист	Листов
1	1

ЦНИПРОМЗДАНИЙ

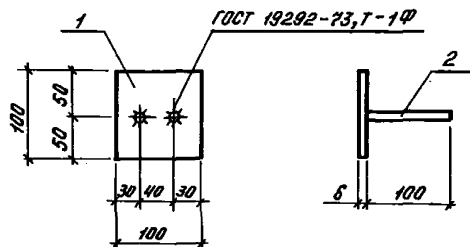

Формат	Зона	Поз	Обозначение	Наименование	Кол	Примечание
				<u>детали</u>		
Б4	1		1.465.1-3/80. 8 - 005 - 01	Полоса <sup>ГОСТ 103-76</sup> ВСТ.Змп.2-173/4-1-3023-80	1	0.5 кг
А4	2		1.465.1-3/80. 8 - 002 - 55	Стержень арматурный	2	

1.465.1-3/80. 8 - 0320

Изделие закладное  
М 12

Стандарт	Класс	Классификация
Р	0.7	
ГОСТ	ГОСТ	1

ИЗДАНИЕ

Исполн. *В.И.Иванов*  
 Проверил *С.В.Петров*  
 Утвердил *А.М.Сидоров*  
 Нач. отд. *В.А.Куликов*

Обозначение	Марка	Рис.	Ф, мм	Длина, мм	Масса, кг	Класс стали
1.465.1-3/80. 8-001	СТН 1	1	20	12 000	29,6	A-IV
-01	СТН 2	2	22		35,8	ГОСТ 5781-81
-02	СТН 3	1	18		24,0	A-V
-03	СТН 4		20		29,6	
-04	СТН 5	2	22		35,8	ГОСТ 5781-81
-05	СТН 6	1	20		29,6	A-VIC
-06	СТН 7	2	22		35,8	
-07	СТН 8 <sup>х)</sup>		25		46,2	
-08	СТН 9 <sup>х)</sup>	1	28		58,0	A-V
-09	СТН 10		20		29,6	
-10	СТН 11	2	22		35,8	ГОСТ 10884-81
-11	СТН 12 <sup>х)</sup>		25		46,2	
-12	СТН 13	1	20		29,6	A-VCK
-13	СТН 14	2	22		35,8	
-14	СТН 15 <sup>х)</sup>		25		46,2	ТУ 14-1-296-80
-15	СТН 16	1	16		18,9	A-VI
-16	СТН 17		18		24,0	
-17	СТН 18	2	20		29,6	ГОСТ 10884-81
-18	СТН 19		22		35,8	
-19	СТН 20 <sup>х)</sup>	1	25		46,2	A-VIB
-20	СТН 21		22		35,8	
-21	СТН 22 <sup>х)</sup>	2	25		46,2	ГОСТ 5781-81
-22	СТН 23 <sup>х)</sup>		28		58,0	
-23	СТН 24 <sup>х)</sup>	1	32		75,7	ВР-В ГОСТ 7348-81
-24	СТН 25		5		1,85	
-25	СТН 26	1	12		8,6	К-2 ГОСТ 13840-68
-26	СТН 27		15	13,4		

<sup>х)</sup> - постоянный анкер-только высаженные головки

Исх. отд. Разенятот. 1602			1.465.1-3/80. 8-001		
Гл. инж. пр. Бакианова	13.1.83	Стержень напрягаемый СТН (СТН 1... СТН 27)	Стадия	Лист	Листов
вед. инж. Лельши	13.1.83		Р		1
Ст. инж. Петрова	13.1.83		ЩНИПРОМЗДА		



Обозначение	Ф, мм	Длина, мм	Масса, кг	Примечание <sup>60</sup>
1.465.1-3/80. 8 - 002	38pI	600	0.03	ГОСТ 6727-80
-01	38pI	1570	0.08	
-02	38pI	2000	0.10	
-03	38pI	2920	0.15	
-04	38pI	2940	0.15	
-05	38pI	11940	0.62	
-06	48pI	120	0.01	
-07	48pI	130	0.01	
-08	48pI	150	0.01	
-09	48pI	170	0.02	
-10	48pI	195	0.02	
-11	48pI	230	0.02	
-12	48pI	250	0.02	
-13	43pI	430	0.04	
-14	48pI	450	0.04	
-15	48pI	540	0.05	
-16	48pI	600	0.06	
-17	48pI	1000	0.09	
-18	48pI	1140	0.11	
-19	48pI	1200	0.11	
-20	48pI	2360	0.22	
-21	48pI	2930	0.27	
-22	48pI	4200	0.39	
-23	48pI	11910	1.10	
-24	58pI	130	0.02	
-25	58pI	195	0.03	
-26	58pI	230	0.03	

1.465.1-3/80. 8 - 002

Стержень  
арматурный

Стальной лист	Лист	Лист
Р	1	

Лист 2 из 2

Исполн.	Розенберг	АВР
Принт. пр.	Баимова	ВРА
Ст. инж.	Петров	ВРА
Инжен.	Николаева	ВРА

Обозначение	Ф, мм	Длина, мм	Масса, кг	Примечание
1.465.1-3/80. 8-002 - 27	58pI	420	0.06	ГОСТ 6727-80
- 28	58pI	430	0.06	
- 29	58pI	900	0.13	
- 30	58pI	1000	0.14	
- 31	58pI	1100	0.16	
- 32	58pI	2100	0.30	
- 33	58pI	2930	0.42	
- 34	58pI	11640	1.68	
- 35	58pI	11910	1.72	
- 36	8AIII	130	0.03	
- 37	6AIII	150	0.03	
- 38	6AIII	195	0.04	
- 39	EAIII	230	0.05	
- 40	6AIII	250	0.06	
- 41	8AIII	430	0.10	
- 42	6AIII	2570	0.57	
- 43	6AIII	2930	0.65	
- 44	6AIII	11640	2.58	
- 45	8AIII	150	0.06	
- 46	8AIII	250	0.10	
- 47	8AIII	430	0.17	
- 48	8AIII	1100	0.43	
- 49	8AIII	2570	1.02	
50	8AIII	2930	1.16	
- 51	8AIII	11640	4.60	
- 52	10AIII	50	0.03	
- 53	10AIII	60	0.04	
- 54	10AIII	70	0.05	
- 55	10AIII	80	0.06	
- 56	10AIII	90	0.07	
- 57	10AIII	100	0.09	
				ГОСТ
1.465.1-3/80 8-002				2

Обозначение	Ф, мм	Длина, мм	Масса, кг	Примечание
1.465.1-3/80. 8-002 - 58	10A III	250	0.15	ГОСТ 5281-81
- 59	10A III	300	0.19	
- 60	10A III	1500	0.93	
- 61	10A III	2520	1.59	
- 62	10A III	2930	1.81	
- 63	10A III	11640	7.18	
- 64	12A III	60	0.05	
- 65	12A III	75	0.07	
- 66	12A III	320	0.28	
- 67	12A III	620	0.55	
- 68	12A III	1160	1.03	
- 69	12A III	1500	1.33	
- 70	12A III	2160	1.92	
- 71	12A III	2520	2.28	
- 72	12A III	2930	2.60	
- 73	14A III	60	0.07	
- 74	14A III	75	0.09	
- 75	14A III	2500	3.02	
- 76	14A III	2520	3.10	
- 77	14A III	2930	3.54	
- 78	16A III	60	0.10	
- 79	16A III	75	0.12	
- 80	16A III	2520	4.05	
- 81	16A III	2930	4.62	
- 82	18A III	60	0.12	
- 83	18A III	75	0.15	
- 84	18A III	2500	5.00	
- 85	18A III	2520	5.13	
- 86	18A III	2930	5.35	
- 87	18A III	300		
- 88	14A III	600		

Дата выдачи: \_\_\_\_\_

1.465.1-3/80

002

ГОСТ

3

63

Рис.1



Рис.2



Обозначение	Рис.	Ø, мм и класс стали	Размеры, мм		Длина, мм	Масса, кг	Примечан.
			а	б			
1.465.1-3/80. 8-003	1	18A I	215	80	850	1.7	ГОСТ 5781-81
-01		20A I	215	80	850	2.1	
-02		18A I	115	80	860	1.3	
-03		20A I	115	80	860	1.6	
-06	2	8A II	-	-	630	0.3	

1.465.1-3/80. 8 - 003

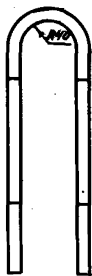
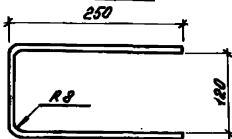
Стержень арматурный  
гнутый

Станд.	Масса	Масштаб
Р	см.	табл.

Лист 1 из 2

ЦНИПРОЗДАНИИ

ИЗДАНИЕ 1978

Исполн.	Проверен	45 м
Длина	Ширина	30 м
Ведущий	Детали	Стр.
Пр. инж.	Петров	Лев.
Инжен.	Иванов	Сид.



Рис.3



Рис.4



Рис.5

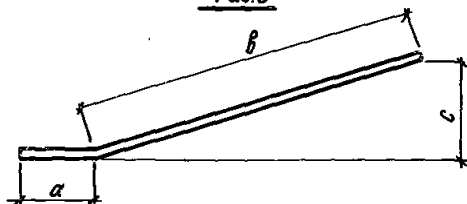

Обозначение	Рис	Ф, мм и класс стали	Размеры, мм			Длина, мм	Масса, кг	Примечан.
			а	б	с			
14651-3/80. 8-003-04	3	12AII	50	900	410	950	0.8	ГОСТ 5781-81
-05	4	12AII	60	265	60	660	0.6	
-07	3	12AII	80	370	100	450	0.4	
-08	5	10AII	235	585	-	820	0.5	

14651-3/80 8-003

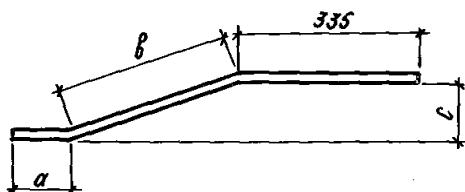
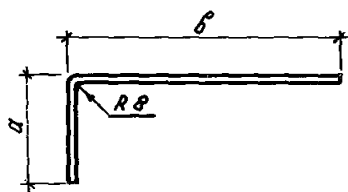
Лист

2

