





## СОДЕРЖАНИЕ АЛЬБОМА

Альбом 2.88

№№ п.п.	Наименование листов	№№ листов	№№ стр.
1	2	3	4
1	Титульный лист		1
2	Содержание альбома		2
	<u>Основной комплект ЭМ</u>		
3	Общие данные	1	3
4	Схема принципиальная однолинейная сети воздушной линии	2	4
5	Схема принципиальная управления задвижкой №9 (10)	3	5
6	Схема принципиальная управления вытяжным вентилятором №1.	4	6
7	Схема принципиальная управления подпорным вентилятором №21 (22.)	5	7
8	Схема подключения отдельного оборудования	6	8
9	Кабельный журнал	7	9
10	Расположение электрооборудования и прокладка кабелей.	8	10
11	Электроосвещение	9	11
12	Молниезащита	10	12
13	Шкаф 1Ш. Схема подключений Задание заводу-изготовителю на шкаф 1Ш ЭМ. 33И.	11	13
14	Содержание задания заводу-изготовителю	1	14
15	Таблица комплектных устройств:	2	14
16	Шкаф 1Ш. Технические данные аппаратов.	3	14
17	Шкаф 1Ш. Общий вид.	4	15
18	Шкаф 1Ш. Таблица перечня надписей.	5	15
19	Шкаф 1Ш. Схема электрическая соединений.	6	16

№№ п.п.	Наименование листов	№№ листов	№№ стр.
1	2	3	4
	<u>Основной комплект ЯГС</u>		
20	Общие данные	1	17
21	Функциональная схема	2	18
22	Схема электрическая принципиальная распределительной сети.	3	19
23	Схема принципиальная обобщенной сигнализации.	4	20
24	Схема принципиальная техноло-гической сигнализации.	5	21
25	Схема соединений внешних проводок.	6	22
26	Расположение оборудования, прокладка кабелей и труб.	7	23
	<u>Задание заводу-изготовителю на щиты</u>		
27	Содержание	001	24
28	Щит метантенков №1, 2. №1, 2. Общий вид (начало)	002	27
29	Щит метантенков №1, №2. Общий вид (продолжение)	002	28
30	Щит метантенков №1, №2. Общий вид (продолжение)	002	29
31	Щит метантенков №1, №2. Общий вид (продолжение.)	002	30
32	Щит метантенков №1, №2. Общий вид (продолжение)	002	31

№№ п.п.	Наименование листов	№№ листов	№№ стр.
1	2	3	4
33	Щит метантенков №1, №2. Общий вид (продолжение)	002	32
34	Щит метантенков №1, №2. Общий вид (окончание)	002	33
35	Щит №1. Таблица соединений (начало)	003	34
36	Щит №1. Таблица соединений (окончание)	003	35
37	Щит №1. Таблица подключения (начало)	004	35
38	Щит №1. Таблица подключения (продолжение)	004	36
39	Щит №1. Таблица подключения (окончание)	004	37
40	Щит №2. Таблица соединений (начало)	005	37
41	Щит №2. Таблица соединений (окончание)	005	38
42	Щит №2. Таблица подключения (начало)	006	39
43	Щит №2. Таблица подключения (окончание)	006	39
44	Стойка статива БУК-1. Общий вид (начало)	007	40
45	Стойка статива БУК-1. Общий вид (окончание)	007	41
46	Стойка статива БУК-1. Таблица соединений.	008	41
47	Стойка статива БУК-1. Таблица подключения.	009	42

Имя, отчество, фамилия и дата вписаны

**Ведомость чертежей основного комплекта ЭМ**

Лист	Наименование	Примечание
1	Общие данные	
2	Схема принципиальная однолинейная сети 380/220 в	
3	Схема принципиальная управления задвижкой. №9(10)	
4	Схема принципиальная управления вытяжным вентилятором №1	
5	Схема принципиальная управления подпорным вентилятором №21(22)	
6	Схема подключения отдельности ящего оборудования	
7	Кабельный журнал	
8	Расположение электрооборудования и прокладки кабелей	
9	Электроосвещение	
10	Молниезащита	
11	шкаф 1ш. Схема подключений	

**Технические показатели проекта**

Наименование	Р <sub>уст.</sub> , кВт	Р <sub>расч.</sub> , кВт	Приблизно	
			Р <sub>уст.</sub> , кВт	Р <sub>расч.</sub> , кВт
Словное электрооборудование	14.4	8.32		
Электроосвещение	2.0	1.75		
Естественный газ		0.8		

Настоящий раздел проекта разработан в соответствии с действующими нормами и правилами и обеспечивает взрыво- и пожаробезопасность сооружения при соблюдении установленных правил его эксплуатации.  
 Главный инженер проекта: *Л.М. Клевова*

**Общие указания**  
 По степени надежности и бесперебойности электроснабжения газосборный пункт метантенков относится к потребителям II категории.  
 Шкаф 1ш устанавливается в диспетчерской насосной станции метантенков или в котельной.

**Ведомость ссылочных и прилагаемых документов**

Обозначение	Наименование	Примечание
	<u>Ссылочные документы</u>	
А629	Установка взрывозащищенных электроаппаратов и присоединение к ним во взрывоопасных зонах.	
А75 А 4.407-129.	Установка осветительных щитков.	
А142 4.407-236	Установка светильников с люминесцентными лампами на ж/б фермах и перекрытиях	
А625 А625-05-00-00	Установка взрывозащищенных светильников с лампами накаливания	
А181 5.407-91	Установка светильников с разрядными лампами высокого давления и лампы накаливания в производственных помещениях	
	<u>Прилагаемые документы</u>	
902-9-28.85-ЭМ.С0	Спецификация оборудования	Альбом 4.88
902-9-28.85-ЭМ.ВМ	ведомость потребности в материалах	Альбом 5
902-9-28.85-ЭМ.ЗЗН	Задание заводу-изготовителю на шкаф 1ш	Альбом 2.88

приблизно:		
УИВ. №	902-9-28.85-ЭМ	
Исполнитель	Газосборный пункт метантенков	Страниц листов
Нач. отд. Чишников		р 1 11
И.Контроль Лоздьяков		
Руч. Бр. Рабочий		
И.И. Казлов	Общие данные	составляющая проекта

Альбом 2.88

И.И. Казлов

Данные питающей сети	
Аппараты ввода	Обозначение, тип; I ном, А; Расцепитель, А
Сборные шины	Обозначение, напряжение; Руст... кВт; I расч... А
Комплектные устройства управления	Тип; расцепитель; установка теплового реле, А.
Марка и сечение проводника	Обозначение участка сети; Длина, м. Обозначение трубы на плане по стандарту; Длина, м.
Электротаблица	Условное обозначение
	Номер по плану
	Тип
	Р ном., кВт
	Ток, А
Наименование механизма	Ввод №1
	Ввод №2
Обозначение чертежа принципиальной схемы	

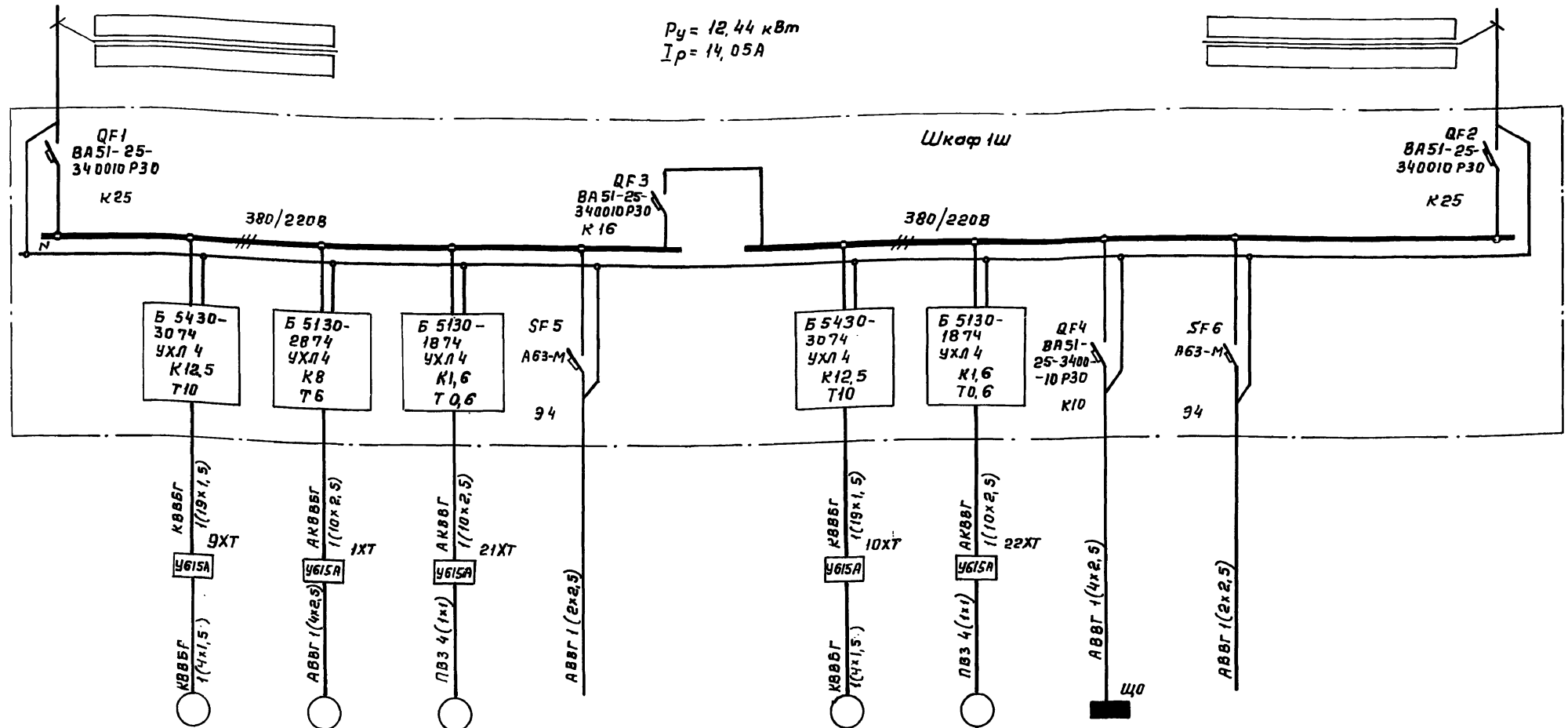

	9	1	21			10	22				
Тип	ВАДА-32-4	В9044	4АА56А4У3			ВАДА-32-4	4АА56А4У3				
Р ном., кВт	4	2,2	0,12			4	0,12	2			
Ток, А	I ном.	8,2	5,15	0,44		8,2	0,44				
	I пуск	57,4	30,3	1,54		57,4	1,54				
Наименование механизма	Ввод №1	Задвижка на трубопроводе в котельную и газальдеры	Вентилятор вытяжной	Электрощитовая, вентилятор подпорный	Питание цепей контроля загазованности помещения ГСП.	Выключатель секционный.	Задвижка на трубопроводе из метантенков	Электрощитовая вентилятор подпорный	Щиток освещения рабочего	Питание цепей контроля загазованности помещения ГСП	Ввод №2
Обозначение чертежа принципиальной схемы		ЭМ-3	ЭМ-4	ЭМ-5	ЭМ-4	ЭМ-3	ЭМ-5	ЭМ-9	ЭМ-4		

ГСП - Газосборный пункт.

Привязан:				902-9-28.85 - ЭМ		
Инт. н.	Нач. отд.	Чижиков	М. котр.	Газосборный пункт метантенков	Стандарт	Лист
	Д. спец.	Позднякова	Радиошкан	Р	2	Листов
	Рук. др.	Радиошкан	Циж.	Схема принципиальная однолинейная сети 380/220В	СОНЗВОДОМАШИНАПРОЕКТ	
	Циж.	Козлов				

Цепи управления задвижкой 9 (10)



Диаграмма замыкания контактов конечных выключателей SQ1

Обозначение контактов	№№ контактов	Положение задвижки			Назначение цепи.
		Открыта	Промежуточное положение	Закрыта	
SQ1	1-2				Сигнализация положения задвижки открыта.
	1-3				Отключение при открытии.
SQ1	7-8				Отключение при закрытии.
	7-9				Сигнализация положения задвижки закрыта.

— Контакт замкнут

Диаграмма замыкания контактов конечного выключателя SQ2 односторонней муфты предельного момента

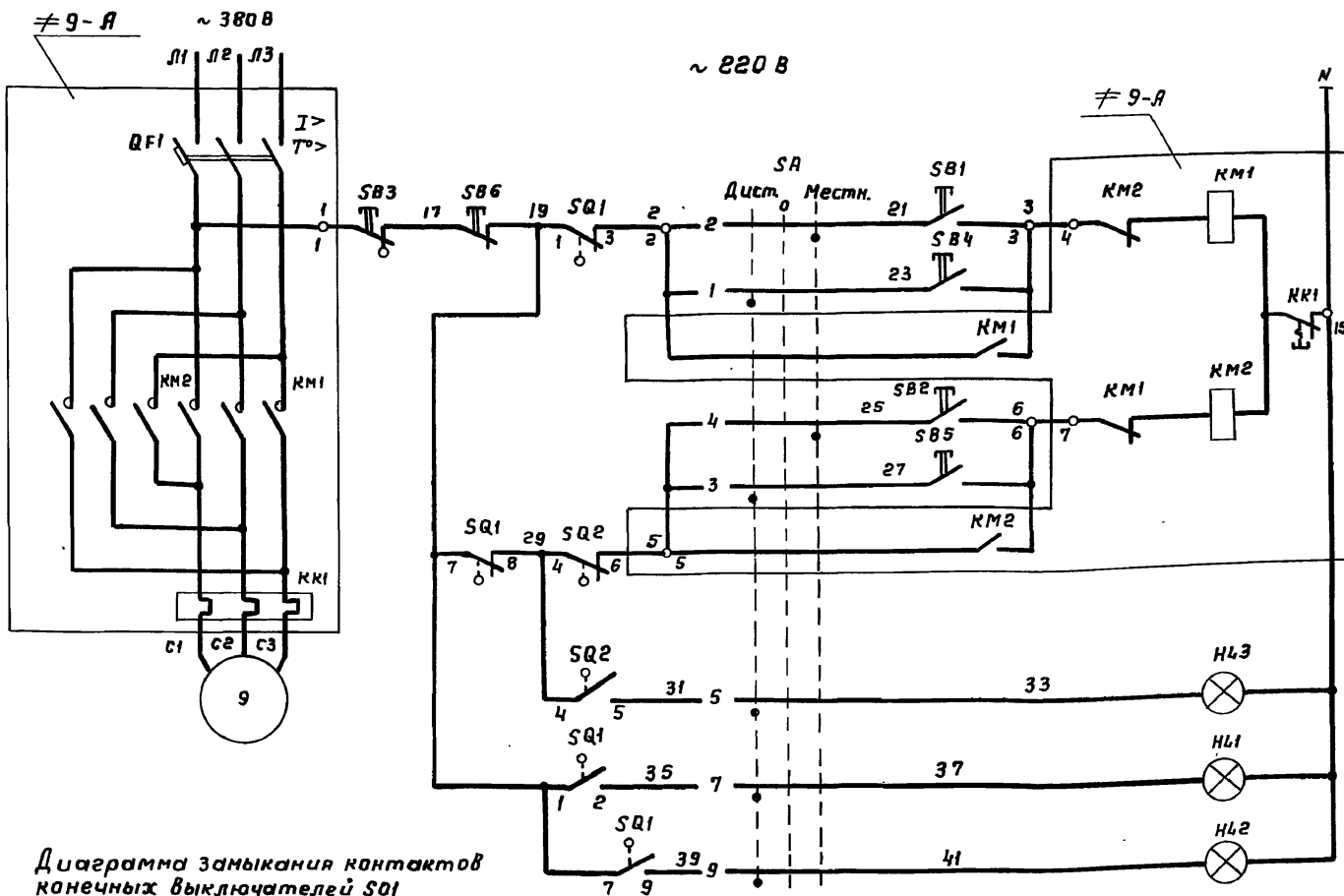
Обозначение контактов	№№ контактов	Положение задвижки		Назначение цепи
		Нормальная работа	Заклинивание	
SQ2	4-5			Сигнализация заклинивания
	4-6			Отключение при заклинивании.

— Контакт замкнут

Диаграмма замыкания контактов переключателя SA.

УП5313-С322						
№ секций	№№ контактов	Дист. 0		Местн.		
		-45°	0°	+45°	Л	П
I	1 2	X				
II	3 4					X
III	5 6	X				
IV	7 8					X
V	9 10	X				
VI	11 12					X

Перечень элементов

Позиц. обозн.	Наименование	Код	Примечание
<b>У механизма</b>			
9	Двигатель, 4квт, ~380В, 8,2А	1	Комплектно
SQ1	Выключатель конечный	1	с
SQ2	Выключатель муфты предельного момента	1	задвижкой
SB1	Пост КУ93-1ЕхДНВТ5У2,	1	С фиксацией рукоятки в положении "Открыто", "Закрыто", "Стоп"
SB2, SB3	ТУ16-526.201-75		
<b>Щит диспетчера</b>			
SA	Переключатель УП5313-С322	1	
≠9-А	Блок управления Б5430-3074УХЛ4	1	
QF1	Выключатель АЕ2026-10НУ3-В, I <sub>р</sub> 12,5А	1	
KK1	Реле РТЛ-10140*4С, I <sub>н.э.</sub> 10А	1	
<b>Щит диспетчера</b>			
HL1	Арматура АС12011У2. И~220В	1	Красный цвет
HL2	Арматура АС12013У2. И~220В	1	Зеленый цвет
HL3	Арматура АС12014У2. И~220В	1	Желтый цвет
SB4, SB5	Кнопка RE-011У3, исп.2, толкатель черный.	2	Надпись: "Открыто"
SB6	Кнопка RE-011У3, исп.2, толкатель красный	1	Надпись "Стоп"

1. Данная схема приведена для задвижки №9 на трубопроводе в котельную и газгольдеры, для задвижки №10 на трубопроводе из метантенков схема аналогична.
2. Перечень элементов составлен для одной задвижки.
3. Положение конечных выключателей SQ1 соответствует промежуточному положению задвижки. Положение конечного выключателя SQ2 соответствует учет нормальной работе задвижки.
4. Под чертой указаны номера клемм блока Б5430.

902-9-28.85 - ЭМ

Привязан:	Нач. отд. Чижиков	И. контр. Поздняков	Гл. спец. Сафранов	Рук. бр. Радюшкин	Инж. Розлов	Газосборный пункт метантенков	Схема принципиальная управления задвижкой №9 (10)	Стр. 3	Лист 3	Листов
Инв. №:						СОЮЗВОДОМАШИНОСТРОЕНИЕ				

Альбом 2.88

Взам. инв. №Г  
Подпись и дата

Цепи управления вытяжным вентилятором №1

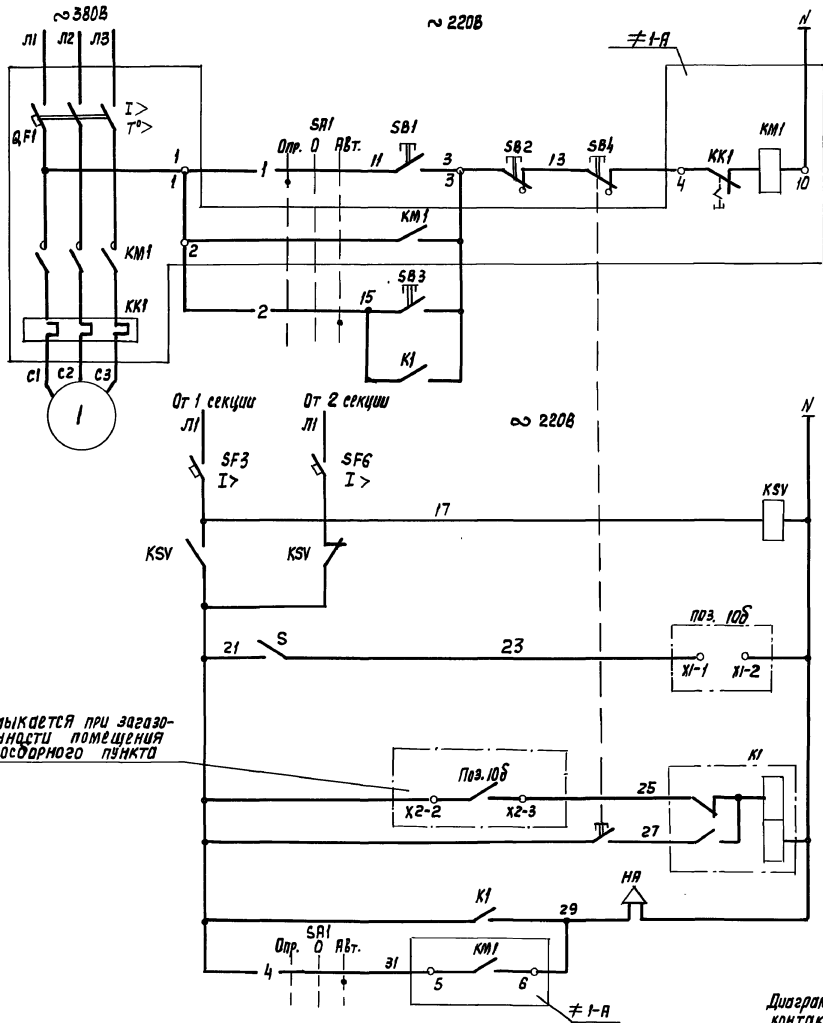

Управление пускателем  
Местное  
Автоматическое

Контроль напряжения  
Контроль загазованности газосборного пункта (ГСП)

Диаграмма замыкания контактов переключателя SB1

УП5311-С225		Опр. 0					
Н/Н сек-ции	Н/Н контактов	Авт. -45° 0° +45°					
		Л	П	Л	П	Л	П
I	1	2	3	4	5	6	7
II	1	2	3	4	5	6	7

В схему сигнализации диспетчеру А. АРС-4

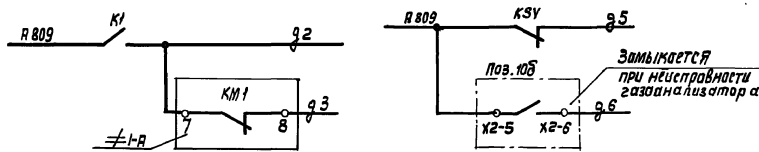

Перечень элементов

Поз. обозн.	Наименование	Кол.	Примечание
У механизма			
1	Двигатель В30Л4, ~ 380В, 2,2кВт, 5,15А	1	Комплектно с вентилятором
SB1, SB2	Пост КУ 92-1Е х д ИВТ5У2, „Пуск“, „Стоп“	1	С фиксацией рычажки в положении „Стоп“
Шкаф ИШ			
SB1	Переключатель УП5311-С225	1	
K5У	Реле РПЗ-36 220УЗ, И~220В	1	2з2р
K1	Реле РП-12 И~220В	1	1з1р2п.
≠1-Я	Блок управления Б5130-2874 УХЛ4	1	
QF1	Выключатель 2025-10МЧ3-Б, Iр 8А	1	
KK1	Реле РТА-10100 х4С; Iн.э 6А	1	
SFS, SEB	Выключатель ЯБ3-М Iр 4А	2	
У входа в помещение ГСП			
SB3, SB4	Пост КУ 92-1Е х д ИВТ5У2 „Пуск“, „Стоп“	1	С фиксацией рычажки в положении „Стоп“
ТУ 16-526.201-75			
НЯ	Сирена ВСС-4М2УХЛ1	1	
И~220В	ТУ16-539.187-77		
Щит диспетчера			
S	Выключатель ПВ1-10	1	
10Б	Газоанализатор	1	См. раздел АРС

- Открытие дверей и вход в помещение разрешается через 10 минут после включения вентилятора.
- Сирена у входа включается автоматически при достижении в помещении определенной концентрации газа 0,1%, а также при входе персонала в помещение с целью ликвидации а необходимости отключения вентилятора, при уходе из помещения во избежании замораживания в зимнее время суток.
- Под чертой указаны номера клемм блока Б5130

902-9-28.89-3М

Привязки:	Нач. отд. Н. Кондр. Гл. спец.	Чиников	Поздныаков	Сторонова	Стефанов	Лист	Листов
Схема принципиальная управления вытяжным вентилятором №1	Газосборный пункт МЕТОТЕНКОВ	р	4				

Альбом 2.88

Шк. Н. Лопи. Подпись и дата Взам. Шк. №

Альбом 2.88

Цепи управления подпорным вентилятором №21(22)

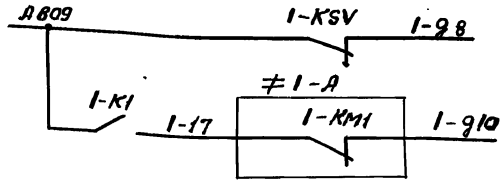
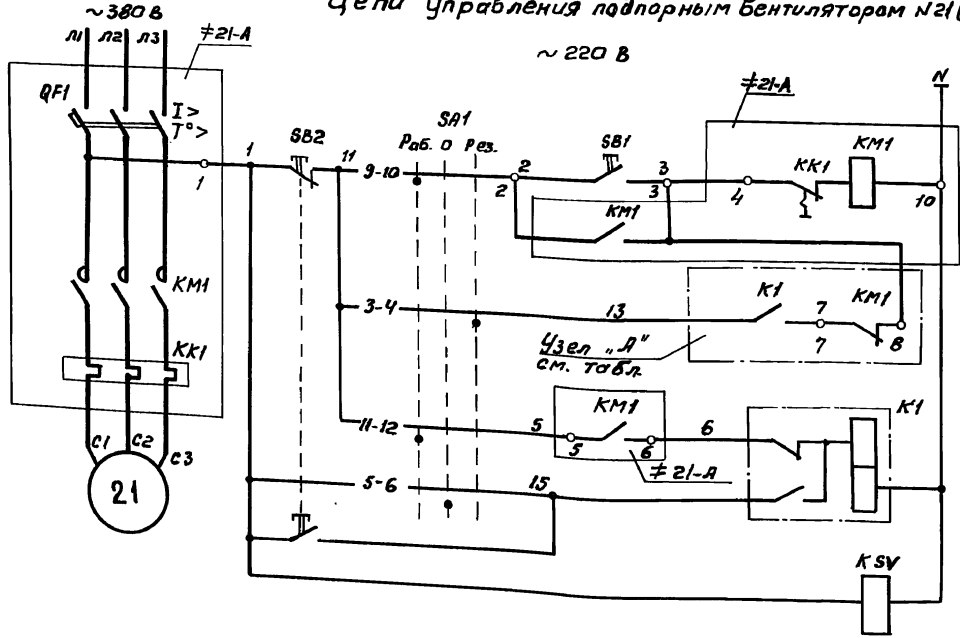

В режиме рабочего

Автоматическое включение резервного

Реле запоминания команды

Контроль напряжения

В схему сигнализации диспетчеру Л. ЯГС-4



Диаграмма замыкания контактов универсального переключателя SA1

УП 5406 - с 142

NN секций	NN контактов	Раб.			Рез.		
		-45°			0° +45°		
		л	п	л	л	п	л
I	1 2						
II	3 4						
III	5 6						
IV	7 8						
V	9 10						
VI	11 12						

Перечень элементов

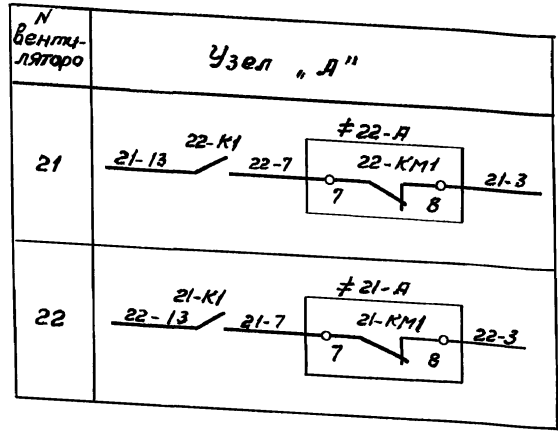
Поз. обозначения	Наименование	Кол.	Примечание
<b>У механизма</b>			
21	Двигатель 4АА56АУ 43, 0,12 кВт, 0,44А	1	Комплектно с вентилятором
<b>Пост 21- ПМУ</b>			
SA1	Переключатель УП5406-С142.	1	
	ТУ 16-524.074-75		
SB1, SB2	Пост ПКЕ 2/2-2 У3 „Пуск“, „Стоп“	1	
	ТУ 16-642.006-83		
<b>Шкаф 1Ш</b>			
К6V	Реле РПУ2-36020У3 И~220В	1	2р
К1	Реле РП 12 И~220В	1	1з 1р 2л
#21-А	Блок управления Б5130-18 74 УХЛ 4.	1	
QF1	Выключатель АЕ2026-10У3-Б, Iр 1,6А	1	
КК1	Реле РТЛ-10040ж 4с, Iмэ 0,6А	1	

1. Схема дана для вентилятора №21, для вентилятора №22 схема аналогична.
2. Перечень элементов дан на один вентилятор.
3. Под чертой дана заводская маркировка клемм блока Б5130.
4. Знак „I“ заменяется номером вентилятора 21 или 22

902-9-28.85-ЭМ			
Привязан:	Исх. отд. Чижевиков	Газосборный пункт метантенков	Стадия
	И.контр. Позднякова		Лист
	Гл. спец. Софранова		5
	Рук. Бр. Радошкин	Схема принципиальная управления подпорным вентилятором №21(22)	
	Инж. Козлов		

Шнб.н.подп. Падильск в дата. Взам. инв.н.





Альбом 288

Обозначение кабеля	Трасса		Проход через				Кабель					
	Начало	Конец	трубу		Протяж-ности ащик №	по проекту			проложен			
			Обозначение	Длина, м		Марка	Количество кабелей, число и сечение жил, напряжение	Длина, м	Марка	Количество кабелей, число и сечение жил, напряжение	Длина, м	
1	2	3	4	5	6	7	8	9	10	11	12	13
		Газосборный пункт метантенков										
-Н1		Шкаф 1Ш.										
-Н2		Шкаф 1Ш.										
-К1		Шкаф 1Ш.					АКВВГ	1(19x2.5)				
-К2		Шкаф 1Ш.					АКВВГ	1(14x2.5)				
		Газосборный пункт метантенков										
К1-1	Шкаф 1Ш.	Коробка 1-ХТ.					АКВВГ	1(14x2.5)	21			
Н1-2	Коробка 1-ХТ.	Двигатель 1.					АВВГ	1(4x2.5)	3			
К1-3	Коробка 1-ХТ.	Пост 1-СВ1.					АКВВГ	1(5x2.5)	2			
К1-4	Короб 1-ХТ.	пост 1-СВ3					АКВВГ	1(10x2.5)	8			
К1-5	Коробка 1-ХТ	Сирена НА.					АКВВГ	1(4x2.5)	6			
К9-1	Шкаф 1Ш	Коробка 9ХТ.					КВВВГ	1(19x1.5)	25			
Н9-2	Коробка 9-ХТ	Двигатель 9					КВВВГ	1(4x1.5)	2			
К9-3	Коробка 9-ХТ	Пост 9-СВ.					КВВВГ	1(10x1)	0.5			
К9-4	Коробка 9-ХТ	Выключатель 9-СВ					КВВВГ	1(14x1)	2			
К10-1	Шкаф 1Ш.	Коробка 10-ХТ					КВВВГ	1(19x1.5)	26			
Н10-2	Коробка 10-ХТ	Двигатель 10					КВВВГ	1(1x1.5)	2			
К10-3	Коробка 10-ХТ	Пост 10-СВ.					КВВВГ	1(10x1)	0.5			
К10-4	Коробка 10-ХТ	Выключатель 10-СВ					КВВВГ	1(14x1)	2			
К21-1	Шкаф 1Ш	Коробка 21-ХТ					АКВВГ	1(14x2.5)	30			
Н21-2	Коробка 21-ХТ	Двигатель 21					ПВЗ	4(1x1)	24			
К21-3	Коробка 21-ХТ	Пост 21-СВ.					АКВВГ	1(7x2.5)	0.5			
К21-4	Коробка 21-ХТ	Переключатель 21СВ1					АКВВГ	1(10x2.5)	0.5			
К22-1	Шкаф 1Ш.	Коробка 22-ХТ					АКВВГ	1(14x2.5)	30			
Н22-2	Коробка 22-ХТ	Двигатель 22					ПВЗ	4(1x1)	24			
К22-3	Коробка 22-ХТ	Пост 22-СВ					АКВВГ	1(7x2.5)	0.5			

Обозначение кабеля	Трасса		Проход через				Кабель					
	Начало	Конец	трубу		Протяж-ности ащик №	по проекту			проложен			
			Обозначение	Длина, м		Марка	Количество кабелей, число и сечение жил, напряжение	Длина, м	Марка	Количество кабелей, число и сечение жил, напряжение	Длина, м	
1	2	3	4	5	6	7	8	9	10	11	12	13
К22-4	Коробка 22-ХТ	Переключатель 22СВ1					АКВВГ	1(10x2.5)	0.5			
С1	Шкаф 1Ш.	Щиток ЩО					АВВГ	1(4x2.5)	8			

**Сводка кабелей и проводов**  
длина в м.

Число и сечение жил, напряжение	Марка				
	АВВГ	АКВВГ	КВВВГ	ВВВ	ПВЗ
1x1					48
10x1			1		
14x1			4		
19x1.5			5		
4x2.5	11	6			
5x2.5		2			
7x2.5		1			
10x2.5		9			
14x2.5		81			
3x2.5+1x1.5					
4x1.5			8		

В прямоугольнике  при приязке проставить номер, адрес, число жил и сечение кабеля.

Имя, № поста, Подпись и дата

902-9-2885 - 3М

Привязан:

Нач. отд.	Учижков	Разборный пункт метантенков	Стрелка	Лист	Листов
Аконтр.	Поздников		Р	7	
Рук. бр.	Радвакин				
Инж.	Козлов				

Кабельный журнал

СНЧЗСО ДО КАБЕЛЬ ПРОЕКТ

Коп. Доченко 20476-07 10

Альбом 2.88

План  
М 1:50

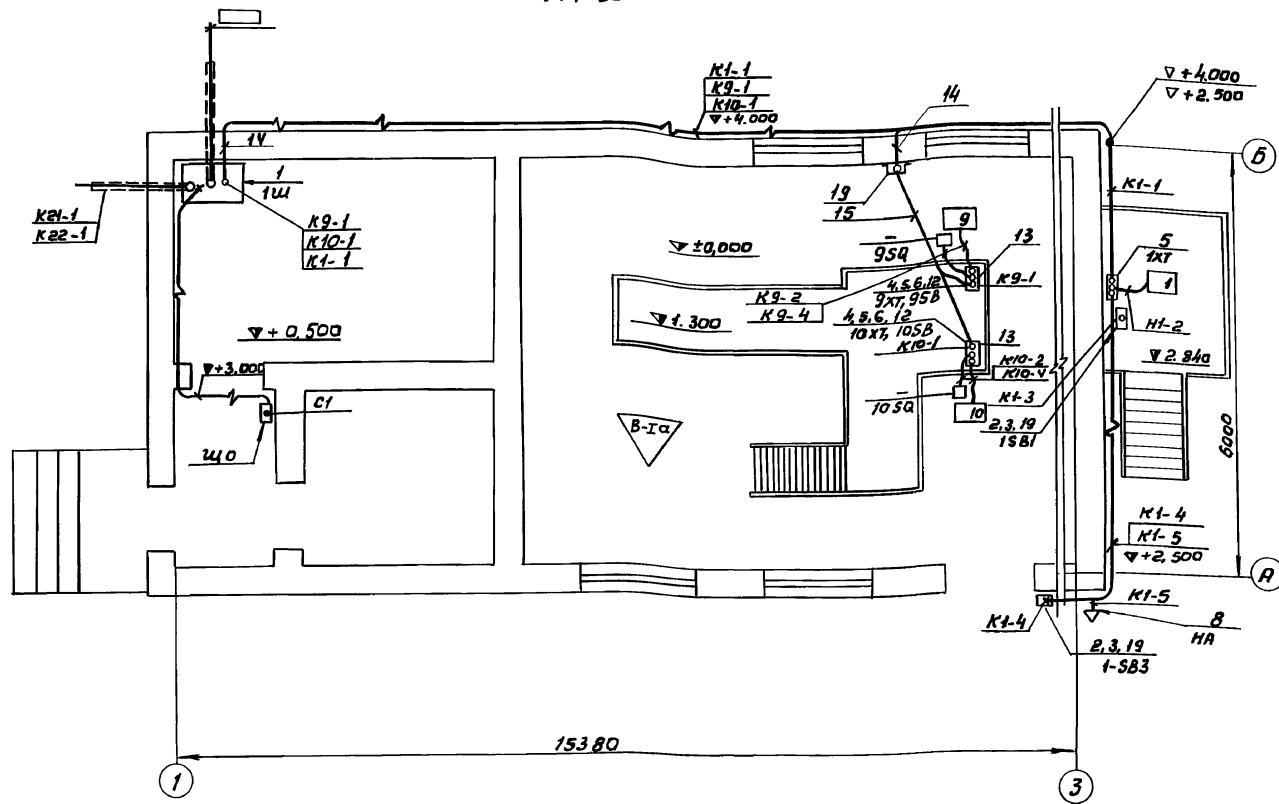

План вентустановок  
М 1:50

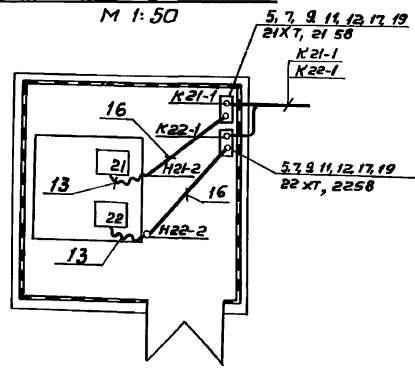

1. Кабельный журнал - лист ЭМ-7
2. Кабели, прокладываемые на высоте до 2000 мм, защитить кожухами из листовой стали.
3. Кабели крепить скобами через 500 мм.
4. Бронированные кабели прокладываемые от клеммных коробок до токоприемников задвижек защитить резиновым рукавом (поз. 18)
5. Над аппаратами управления наружной установки выполнить защитные козырьки из листовой стали.
6. Монтаж электрооборудования и прокладку кабелей во взрывоопасных зонах выполнить в соответствии с инструкцией ВСН 332-74.

Марка, поз.	Обозначение	Наименование	Кол.	Масса ед, кг.	Примечание
1	902-9-28.85-ЭМ.33и-4	Шкаф 1Ш	1		
2		Пост КУ92-1Ехд II БТ5	2		
3	Я 629.02.00.00	Установка кнопочного поста управления КУ92-1Ехд II БТ5 на стене.	2		
4		Пост КУ93-1Ехд II БТ5	2		
5		Коробка клеммная У615А	5		
6	Я 629.26.00.00	Установка кнопочного поста управления КУ93-1Ехд II БТ5 и клеммной коробки У615А на стойках	2		
7		Пост ПКЕ 222-2.	2		
8		Сирена ВС-4М2 УМЛ1.	1		
9		Переключатель УП540С-СХ2	2		
10		Стойка К 314.	2		
11		Стойка К 310 м.	2		
12		Профиль К 238	4		
13		Ввод гибкий К1081.	2		
14		Труба 25x3,2. ГОСТ 3262-75	12м	2,39	28,7кг
15		Труба 40x3,6. ГОСТ 3262-75	14м	3,84	53,7кг
16		Труба ПВХ 25x,7У6-19-215-88	7м	0,174	1,2 кг
17		Металлорукав РЗ-ЦХ-18	1м		
18		Рукав резиновый ф25 ГОСТ 18 698 - 79	4м		
19		Лист 2. ГОСТ 19903-74	1м <sup>2</sup>	15,7	15,7кг

Имя и подпись, подпись и дата, взломщик, и

902-9-28.85-ЭМ

Привязки:	Нач. отд. Чижиков	Газосборный пункт метантенков.	Страниц	Лист	Листов
	Н.контр. Позднякова		Р	8	
	Рук. в. Яверьянов	Расположение электрооборудования и прокладка кабелей.	СОИЗВОДИТЕЛЬ ПРОЕКТ		
	Рук. в. Родюшкин				
	Инж. Козлов				

Альбом 2.88

План на отм. 0.00  
м 1:100



Схема питающей сети

Распределительный пункт: номер, тип; установленная и расчетная мощность, кВт Аппарат на вводе: тип; ток А	Шкаф 1Ш 300/2000
Выключатель автоматический или предохранитель тип; ток расцепителя или плавкой вставки, А	QF4 ВА51-25 3400/10 к10
Пускатель магнитный: тип; ток нагревательного элемента, А	
Маркировка-расчетная нагрузка кВт-коэффициент мощности-расчетный ток, А - длина участка, м. Момент нагрузки, кВт. м- потери напряжения, %- марка, сечение-проводника- способ прокладки	С1-1,6-0,0-0-В-В-10 15,0-0,009-АВВГ-1(4х2,5)СК
Щиток групповой: аппарат на вводе: тип; номинальный ток, А.	
Номер по схеме расположения на плане	Щ01
Установленная мощность, кВт	1,6
Потеря напряжения до щитка, %	0,09

1. Напряжение сети общего освещения - 380/220В и ламп - 220В, напряжение сети ремонтного освещения - 36В.
2. Групповая сеть освещения выполняется во взрывоопасном помещении кабелем ВВГ сечением 1,5 кв. мм, в остальных помещениях кабелем АВВГ сечением 2,5 кв. мм. Кабели прокладываются открыто по стенам и перекрытиям на скобках.
3. Все нетоковедущие металлические части осветительного электрооборудования должны быть занулены. Для зануления использовать нулевую жилу кабеля.
4. Питание щитка освещения осуществляется от вводных клемм автомата на шкафу 1Ш.
5. Монтаж сети освещения во взрывоопасном помещении произвести в соответствии с «ПУЭ» и инструкцией ВСН 332-74 после установки основного технологического оборудования.
6. Условные обозначения приняты по ГОСТ 21.608-84.

Ведомость узлов установки электрического оборудования

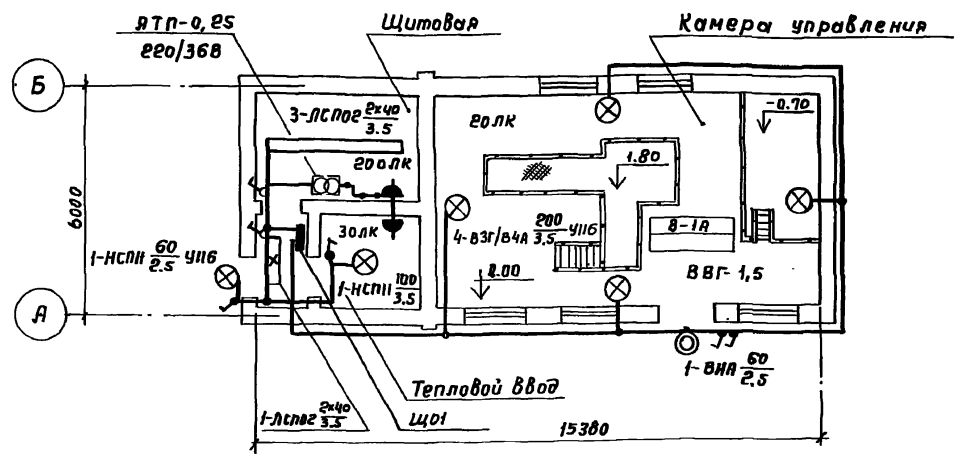
Поз.	Обозначение	Наименование	Кол.	Примечание
1	А75А 4.407-129	Установка осветительных щитков	1	
2	А181 5.407-91	Установка одиночных светильников с лампами накаливания	2	
3	А142 4.407-236	Установка светильников с люминесцентными лампами на ж/б фермах и перекрытиях	3	
4	А625 А625-05-00-00	Установка взрывозащищенных светильников с лампами накаливания	5	

Данные о групповых щитках

Номер щитка	Тип	Установленная мощность, кВт	Номера групп		Ток, А	
			Занятые	Резервные	Аппарат на вводе	Плавкие вставки предохранителей
Щ0-1	ЯВПЗ-15	1,6	1,2	3	—	6А

Инв. № подл. Подпись и дата Вып. инв. №

902-9-28.85-ЭМ		
Привязан:	Нач. отд. Чижиков Н. монтр. Позднякова Руч. бр. Дворников Инжен. Сивак	Газосборный пункт метантенков
Инв. №		Электросвечение
		СОИЗВОДКАПРОЕКТ

План молниеприемной сетки и заземлителей

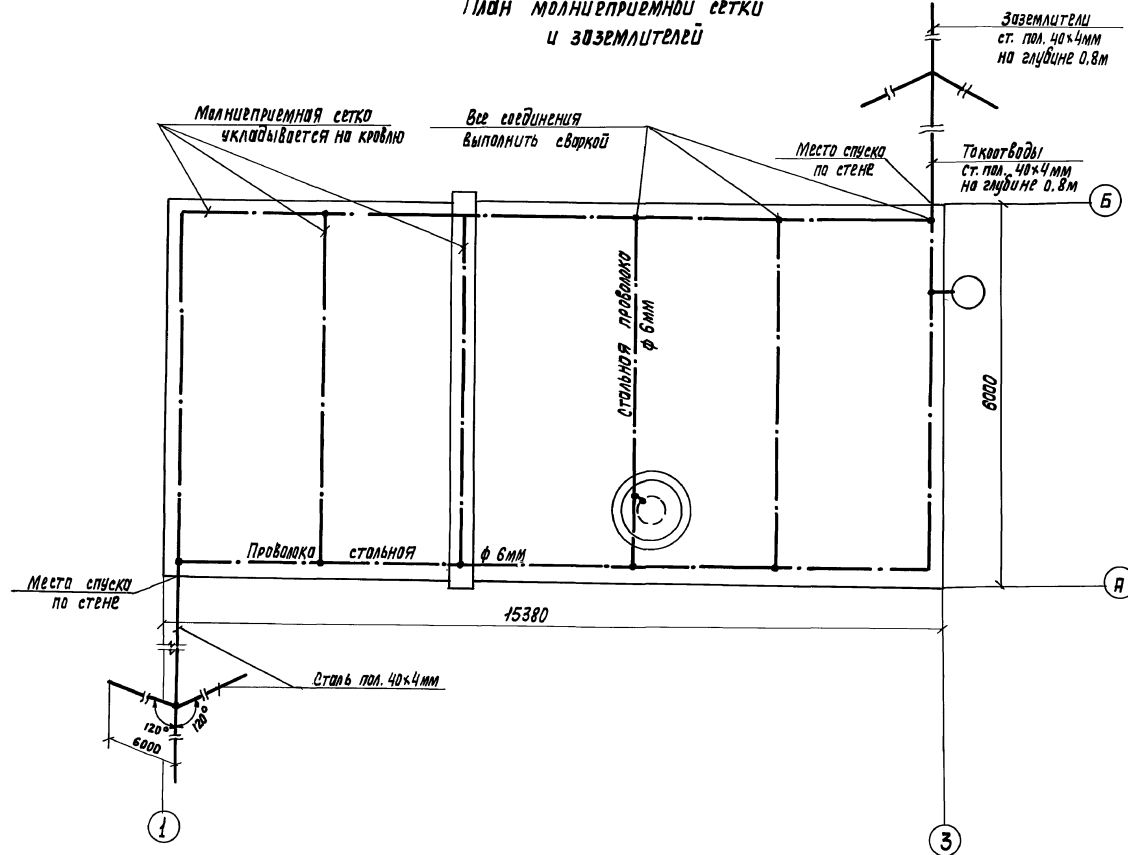

1. Сооружение по молниезащитным мероприятиям относится ко II категории, согласно СН305-77 и должно быть защищено от прямых ударов молнии, электростатической, электромагнитной индукции и заноса высоких потенциалов
2. Защита от прямых ударов молнии осуществляется молниеприемной сеткой наложенной на кровлю здания соединенной токоотводами с заземлителями.
3. Защита от электростатической индукции выполняется присоединением металлических корпусов и аппаратов к железобетонным конструкциям здания, технологическим трубопроводам, металлической арматуре фундамента
4. Для защиты от электромагнитной индукции необходимо между трубопроводами и другими протяженными предметами в местах их взаимного сближения на расстоянии 10 см и меньше поставить металлические перемычки.
5. Для защиты от заноса высоких потенциалов через вводные надземные и подземные коммуникации их присоединить к заземлению.
6. Величина импульсного сопротивления каждого заземлителя защиты от прямых ударов молнии должна быть не более 10 ом, а в грунтах с удельным сопротивлением 500 ом.м и выше допускается не более 40 ом. В грунтах с удельным сопротивлением  $\rho \geq 500$  ом.м рекомендуется в качестве заземлителей использовать железобетонные фундаменты зданий и сооружений.

УИИ.Л.ПРД.Л. Проектное и другое в в.в.м. ИИИ.Л.

		<b>902-9-28.85-ЭМ</b>		
Привязан:		Нач. отд. Чинчибаев	Студия	Лист
		Н. Кондр. Поддубков	Р	10
		Рек. в.р. Равишвили	Газосборный пункт метантенкоб	
		Ст. техн. Шантав	Молниезащита	
ИИИ.Л.:			САУЗВОДОКВАШИПРОЕКТО	

Альбом 2.88

Панель.

Вид спереди

902-9-28.85-ЭМЭЭИ-6

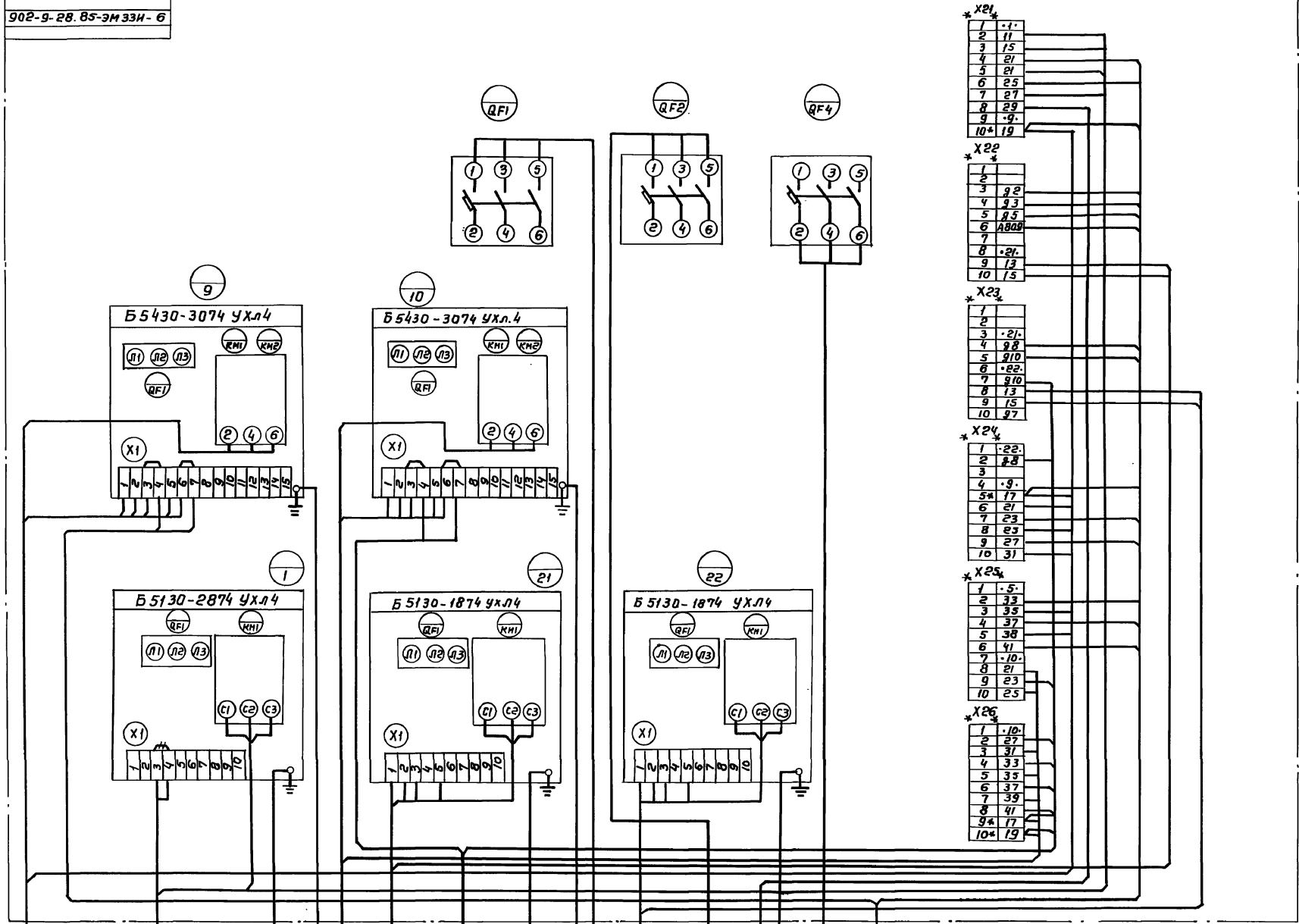

- \* X21
- 1 11
- 2 15
- 3 21
- 4 25
- 5 27
- 6 29
- 7 31
- 8 33
- 9 35
- 10+ 19
- \* X22
- 1 11
- 2 15
- 3 21
- 4 25
- 5 27
- 6 29
- 7 31
- 8 33
- 9 35
- 10 19
- \* X23
- 1 11
- 2 15
- 3 21
- 4 25
- 5 27
- 6 29
- 7 31
- 8 33
- 9 35
- 10 19
- \* X24
- 1 22
- 2 28
- 3 35
- 4 37
- 5 38
- 6 41
- 7 10
- 8 21
- 9 23
- 10 25
- \* X25
- 1 5
- 2 33
- 3 35
- 4 37
- 5 38
- 6 41
- 7 10
- 8 21
- 9 23
- 10 25
- \* X26
- 1 10
- 2 27
- 3 31
- 4 33
- 5 35
- 6 37
- 7 39
- 8 41
- 9 17
- 10+ 19

\* - транзитные цели

- Коробка 9ХТ АКВВГ-1(19х15) K9-1
- Коробка 1ХТ АКВВГ-1(10х25) K1-1
- Коробка 10ХТ КВВГ-1(19х15) K10-1
- Коробка 5ХТ АКВВГ-1(10х25) K5-1
- Щит диспетчера АКВВГ-1(14х25) K2
- Ввод 1 H1
- Коробка 22ХТ АКВВГ-1(10х25) K22-1
- Ввод 2 H2
- Сирена на АКВВГ-1(14х25) K1-5
- Щиток освещения
- Щит диспетчера АКВВГ-1(19х25) K1

Шина черная нулевая

Имв. №, Подп. и дата, Взам. инв. №

Прибавки		Нач. отд. Чижиков		902-9-28.85-ЭМ		
		Н. контр. Дмитриева		Газосборный пункт		
		Вед. инж. Васильева		метантенков.		
				Станов	Лист	Листов
				Р	11	
				Шкаф ИШ.		
				Схема подключений		
				СОВЗВОДОКАНАЛПРОЕКТ		



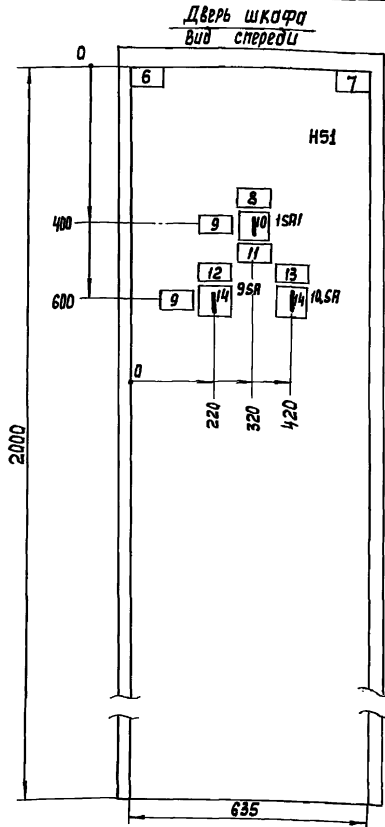
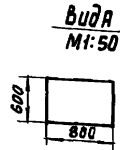
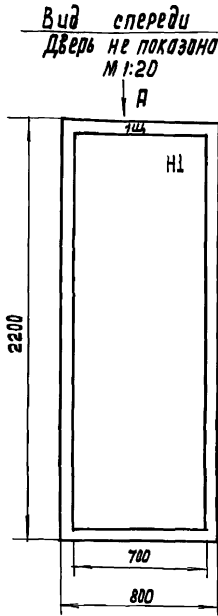

1. В контуре таблиц указаны номера надписей по перечню надписей 902-9-28.85 - ЭМ.33И-5  
 2. Технические данные аппаратов 902-9-28.85-ЭМ.33И-3

902-9-28.85 - ЭМ.33И-4			Лит.	Масштаб
Газоводорный пункт мегантенков			р	1:10
Шкаф 1ш общий вид			Лист 1	Листов 2
СОЮЗВОДОКАНАЛПРОЕКТ				

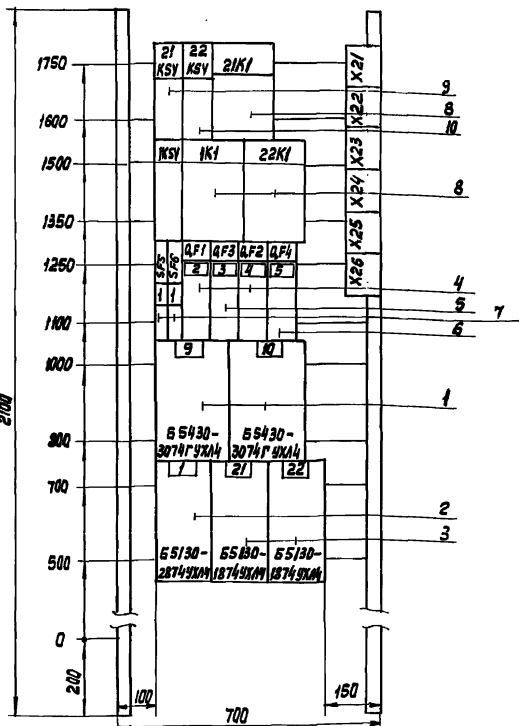

Панель	Надпись	Поз. обозначение	Место надписи	Текст	Кол. надписей	Заголовок
				<u>Панель</u>		
			Таблица	21 KSV	1	
			"	22 KSV	1	
			"	21 K1	1	
			"	1K1	1	
			"	22K1	1	
1	SF5, SF6		"	Контроль загазованности	2	
2	OF1		"	Ввод 1	1	
3	QF3		"	секционный	1	
4	QF2		"	Ввод 2	1	
5	QF4		"	щиток освещения	1	
			"	21	1	
			"	22	1	
			"	1	1	
			"	9	1	
			"	10	1	
				<u>Дверь</u>		
6			Табличка	1. Вытяжной вентилятор	1	
7			"	21, 22. Подпольные вентиляторы	1	
8			"	9, 10. Задвижки	1	
9	SA1		"	1. Вытяжной вентилятор	1	
10	ISA1		"	избиратель управления	2	
			"	8-1-2	1	
			"	0пр-0-авт	1	
11			Табличка	Задвижки	1	
12			"	9	1	
13			"	10	1	
14	9SA, 10SA		"	8-1-2	1	
			"	Дист-0-мест	2	

Лист № 1001. Панель и дата

20476-07 16

Лист № 1001. Панель и дата

Панель (набор Н1)			902-9-28.85 - ЭМ.33И-4		
Газоводорный пункт мегантенков			Лит.	Масштаб	
			р	1:10	
Шкаф 1ш общий вид.			СОЮЗВОДОКАНАЛПРОЕКТ		

Лист № 1001. Панель и дата

902-9-28.85 - ЭМ.33И-5			Лит.	Лист	Листов
Шкаф 1ш Таблица перечня надписей			р1	1	1
СОЮЗВОДОКАНАЛПРОЕКТ					





**Ведомость рабочих чертежей основного комплекта**

**Ведомость вспомогательных и прилагаемых документов**

Лист	Наименование	Примечание	Лист	Наименование	Примечание	Обозначение	Наименование	Примечание
			003	Щит металлентов №1, №2	стр.33	<u>Ссылочные документы</u>		
1	Общие данные	стр.17		Общий вид (окончание)		ТМ4-1124-83	Табл. световое тапа	
2	Функциональная схема	стр.18		Щит №1	стр.34		КБ. Установка на панели	
3	Схема электрическая принципиальная распределительной сети	стр.19	004	Таблица соединений (начало)		ТМ4-1117-83	Арматура еженалбная	
				Щит №1. Таблица соединений (окончание)	стр.35		тип. яс. 220. Установка на панели	
4	Схема принципиальная аварийной сигнализации	стр.20		Щит №1. Таблица подключения (начало)	стр.35	ТМ4-1148-83	Выключатель емполч.	
			004	Щит №1. Таблица подключения (окончание)	стр.35		тип. яс. Установка на панели	
5	Схема принципиальная технологической сигнализации	стр.21	001	Щит №1. Таблица подключения (продолжение)	стр.36	ТМ4-1206-83	Установка на панели	
6	Схема соединений внешних проводов	стр.22		Щит №1. Таблица подключения (окончание)	стр.37	ТМ4-1213-73	Тумблер т22-1, т22-1Т	
7	Расположение оборудования прокладка кабелей и труб.	стр.23	001	Щит №1. Таблица подключения (окончание)	стр.37		Установка на панели	
			005	Щит №2. Таблица соединений (начало)	стр.37	ТМ4-1215-83	Переключатель универсальн.	
				Щит №2. Таблица соединений (окончание)	стр.38		тип. серии УП5-300	
	Задание заводу-изготовителю на щиты		005	Щит №2. Таблица соединений (окончание)	стр.39	ТМ4-695-79	Установка на панели	
				Щит №2. Таблица соединений (окончание)	стр.39		Автоматические само-	
001	Содержание	стр.24	006	Щит №2. Таблица подключения (начало)	стр.39		пикающие приборы, с	
002	Спецификация щитов	стр.24		Щит №2. Таблица подключения (окончание)	стр.39		дифференциальная-	
002	Аппаратура, поставляемая комплектом со щитом №1	стр.25	006	Щит №2. Таблица подключения (окончание)	стр.39		трансформаторной	
				Щит №2. Таблица подключения (окончание)	стр.40	ТК4-679-69	измерительная сетевой	
002	Аппаратура, поставляемая комплектом со щитом №2	стр.26	007	Стойка станива БМК-1	стр.40		типа КСД2	
				Общий вид (начало)	стр.41		Работка для надписи	
002	Аппаратура, поставляемая комплектом со станивой БМК-1	стр.26	007	Стойка станива БМК-1	стр.41	<u>Прилагаемые документы.</u>		
				Общий вид (окончание)	стр.41	902-9-28.85-АГК-00	Спецификация	Листом 4,88
003	Щит металлентов №1, №2	стр.27		Стойка станива БМК-1	стр.41		оборудования	
	Общий вид (начало)		008	Таблица соединений		902-9-28.85-АГК-ВМ	Ведомость полпредности	
003	Щит металлентов №1, №2	стр.28		Стойка станива БМК-1	стр.42		в материалах	Листом 5
	Общий вид (продолжение)			Таблица подключения		902-9-28.85-АГК-00	Задание заводу-изготовителю	Стр. 24+42
003	Щит металлентов №1, №2	стр.29	<p align="center"><b>Общие указания</b></p> <p>Рабочие чертежи разработаны согласно требованиям СНиП 2.04.08-87; СНиП ПЗ.05.07.85 и инструкции по проектированию электро-зетановок систем автоматизации технологических процессов ВСН205-84</p> <p>Любой проект разработан в соответствии с действующими нормами и правилами и предусматривает мероприятия, обеспечивающие безопасность, взрывобезопасность и пожарную безопасность при эксплуатации оборудования /</p>					
	Общий вид (продолжение)							
003	Щит металлентов №1, №2	стр.30						
	Общий вид (продолжение)							
003	Щит металлентов №1, №2	стр.31						
	Общий вид (продолжение)							
003	Щит металлентов №1, №2	стр.32						
	Общий вид (продолжение)							

Привязан:		
Инд. №		
902-9-28.85-АГК		
Группа	Сварочная	СД
Исполнитель	А.И.Сидоров	СД
Проверен	В.И.Сидоров	СД
Утвержден	В.И.Сидоров	СД
Дата	20.04.85	
Содержание	Возможность пункта металлентов	Страниц/Лист
		р 1 7
Общие данные	исполнителю	Масштаб/проект

Лист 17 из 17



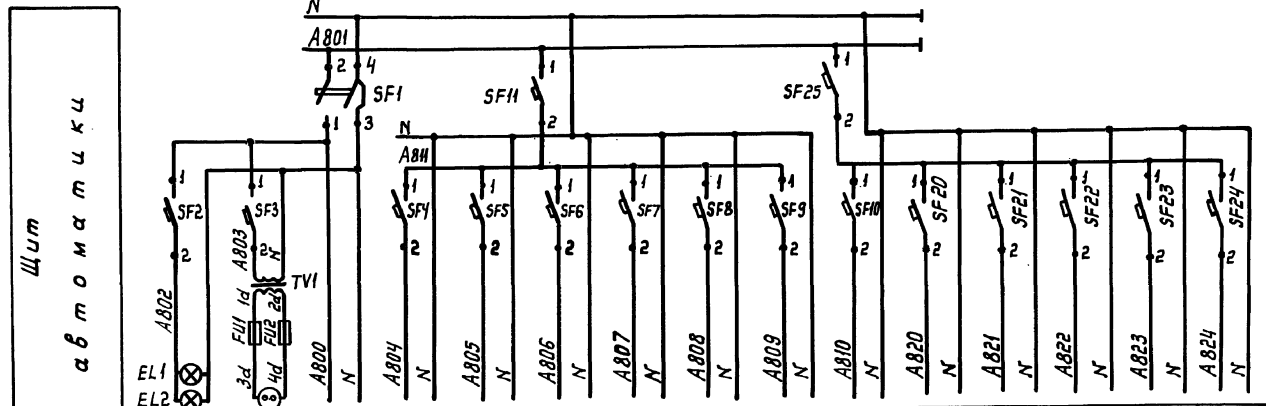

Характеристика электротреб. Номинальное напряжение В Потребляемая мощность ВА(Вт) место установки	Позиция	TV1	1д	2д	3д	4д	9д	Схема аварийного сигнала	12а	13а	1е	2е	3е	4е
	Тип	ОСМ-0,16	КСУ2-003						22БП-36	БЦК-1				
	Номинальное напряжение В	~220В/12	~220, 50гц						~220, 50гц					
	Потребляемая мощность ВА(Вт)	160	35	35	35	35	35	120						
	место установки	Щит N1	Щит N1						Станция БЦК-1					

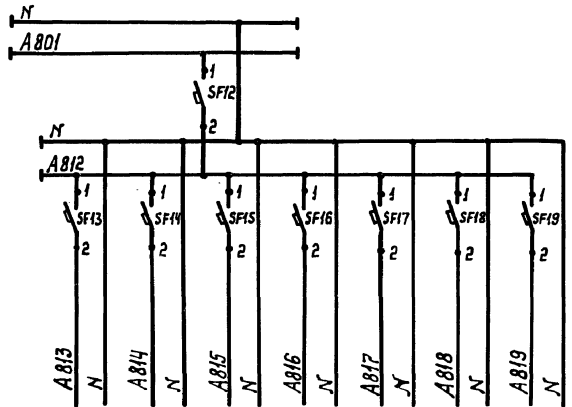

Позиция	5д	6д	7д	8д	Резерв	11а	Схема технологиче- ской сигнализаци- и
Тип	КСУ2-004						
Номинальное напряжение В	~220, 50гц						
Потребляемая мощность ВА(Вт)	35	35	35	35		30	120
место установки							

Позиция	Наименование	Кол.	Примечание
<u>Щит управления</u>			
SF1	выключатель автоматический двухполюсный по ~220В с электромагнитным расцепите- лем $J_r = 6,4A$ Ал 50-2м	1	
SF2-SF10	выключатель автоматический однопо- люсный с электромагнитным расцепителем $J_r = 1,6A$ $A = 63м$	21	
SF11,12	выключатель автоматический одно- полюсный с электромагнитным расцепителем $J_r = 4A$ $A = 63м$	3	
SF25	выключатель автоматический одно- полюсный с электромагнитным расцепителем $J_r = 4A$ $A = 63м$	1	
TV1	Трансформатор понижающий 220/12В $N = 160ДA$ ОСМ-0,16	1	
FU1	Предохранитель ВП25-1	2	
FU2	с плавкой вставкой на 4А	1	
XS	Розетка штепсельная на 6А ~250 В РШ-П-20-0-0,1-10/220	1	
EL1	Лампа Б-220-230-60	2	
EL2	Патрон потолочный Е27		ТМЗ-158-83

902-9-28.85-АГС			
Газосборный пункт метантенков	Стация	Лист	Листов
	Р	3	
Схема Электрическая принци- пиальная распределительной сети	Институт МосгазНИИпроект		

Привязан:	ГИП	Выборова
	Н.контр.	Рылькова
	Нач.отд.	Заславина
	Вчк.гр.	Кедрова
	Вед.инж	

Шиб. П. Ушаев. Поступил в отдел 15.01.81





Лист 2.88

Место установки первичных приборов и отборных устройств	<b>Газопроводы метантенков</b>								Газопровод после владельца	Щит 1Щ
	№№ 1÷4									
Установочные чертежи										
Позиции	5В	1а, 1г	6В	2а, 2г	7В	3а, 3г	8В	4а, 4г	9В	

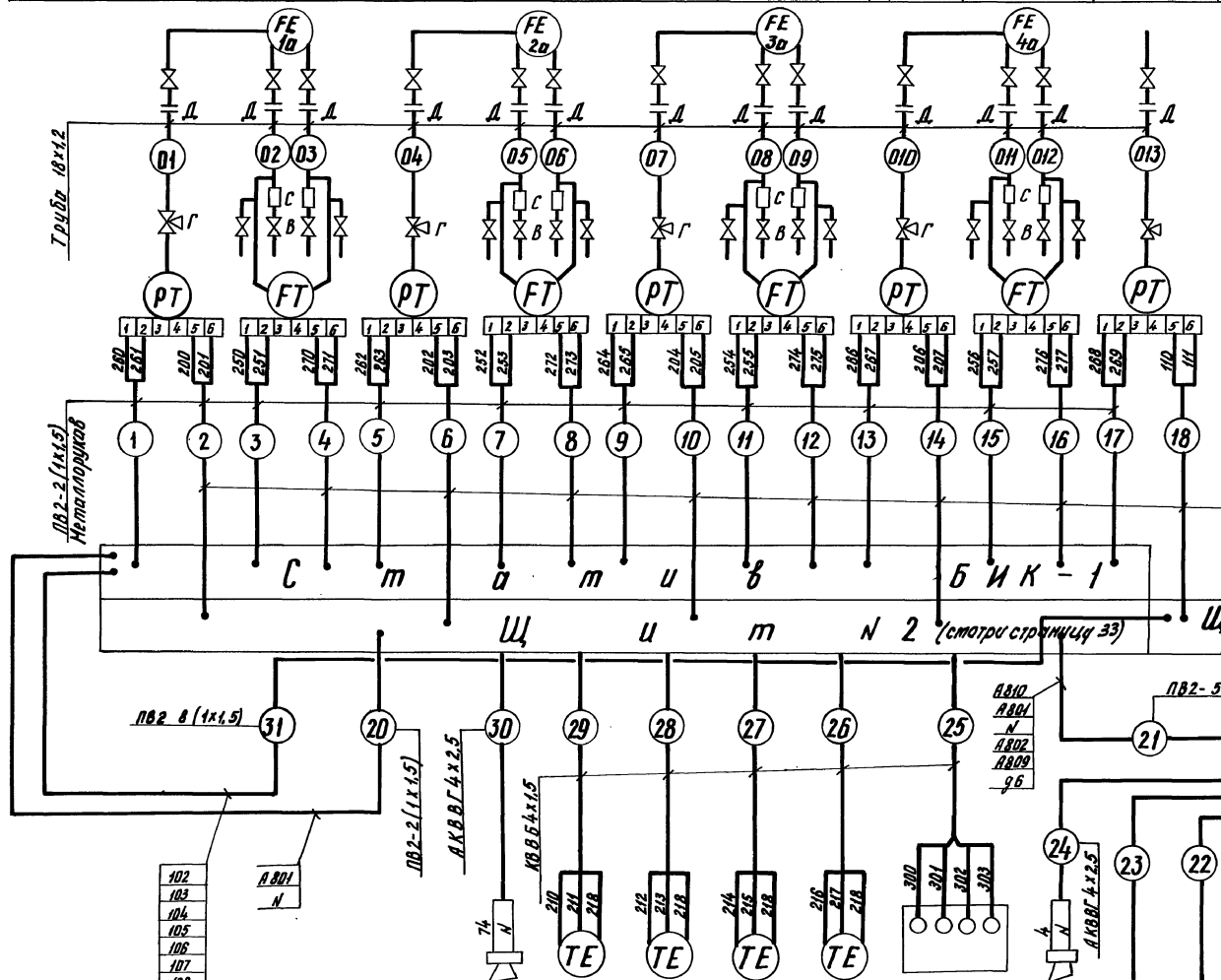

Поэ. Обозначение	Наименование	Кол.	Примечание
	Кабель ГОСТ 1508-78 КВВБ 4x1,5	□	н
	Кабель ГОСТ 1508-78 АКВВГ 4x2,5	4	н
	Провод ГОСТ 6323-79 ПБ2-1x1,5	600	н
	Металлорукав ГОСТ 3575-75 Р-Г-А-32-5	20	н
	Труба 18x12 ГОСТ 10704-76 В-В Ст3 сп3 ГОСТ 10705-80	150	н
	Труба 57x3 ГОСТ 10704-76	2,4	н
	Вентиль игольчатый 8Н-160 Ду15	16	шт
	Кран контрольный трехходовой Ду15 14 М1-16	5	шт
	Дроссель	13	шт

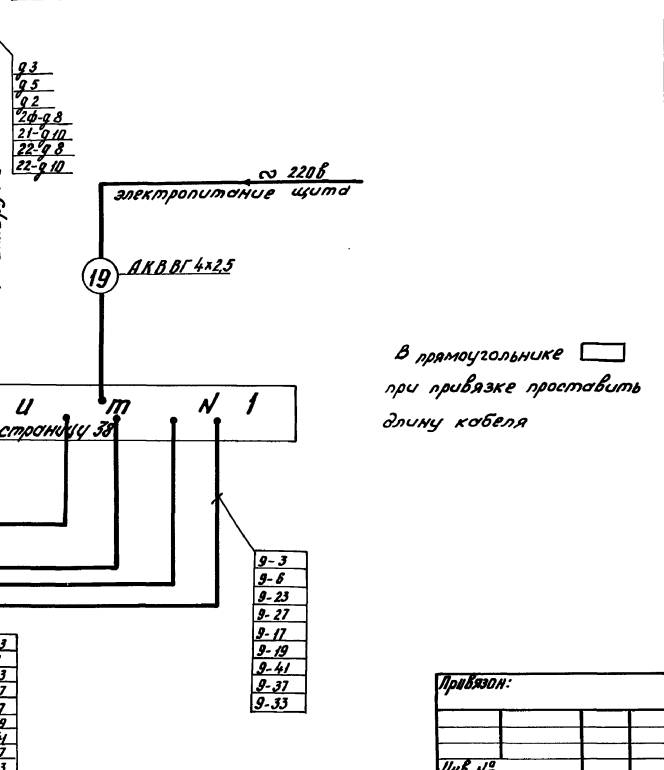

В прямоугольнике □ при привязке проставить длину кабеля

Позиции	11а	11б	11в	11г	10а
Установочные чертежи					
Место установки первичных приборов и отборных устройств	По месту Газопроводы от метантенков №№ 1÷4				Газосборный пункт камера управления

<b>902-9-28.85-АГС</b>		
И.пр. Сударова	Рис. Роткова	Диз. Сидоркин
И.контр. Зырянов	Эксп. Зырянов	И.пр. Сидоркин
И.слес. Сидоркин	И.пр. Сидоркин	И.пр. Сидоркин
И.пр. Сидоркин	И.пр. Сидоркин	И.пр. Сидоркин
И.пр. Сидоркин	И.пр. Сидоркин	И.пр. Сидоркин
Газосборный пункт метантенков		Стр. 6
Схема соединений внешних проводов		Институт МосгазНИИпроект
20476-07 23		
капирова: Каримова		формат А2

И.пр. Сидоркин, И.пр. Сидоркин, И.пр. Сидоркин





Имя, Фамилия, Подпись и дата, Визы и штампы

Лист	Наименование	Примечание	Лист	Наименование	Примечание
	Задание заводу-изготовителю на щиты		004	Щит №1 Таблица подключения	Стр.36
001	Содержание	Стр.24		(продолжение)	
002	Спецификация на щиты	Стр.24	004	Щит №1 Таблица подключения	Стр.37
	Аппаратура, поставляемая комплектно со щитом №1	Стр.25		(окончание)	
	Аппаратура, поставляемая комплектно со щитом №2	Стр.26	005	Щит №2 Таблица соединений (начало)	Стр.37
	Аппаратура, поставляемая комплектно со щитом БИК-1	Стр.26	005	Щит №2 Таблица соединений	Стр.38
002	Щит метантенков №1, №2. Общий вид (начало)	Стр.27		(окончание)	
002	Щит метантенков №1, №2. Общий вид (продолжение)	Стр.28	006	Щит №2 Таблица подключения (начало)	Стр.39
002	Щит метантенков №1, №2. Общий вид (продолжение)	Стр.29	006	Щит №2 Таблица подключения	Стр.39
002	Щит метантенков №1, №2. Общий вид (продолжение)	Стр.30		(окончание)	
002	Щит метантенков №1, №2. Общий вид (продолжение)	Стр.31	007	Стойка статива БИК-1	Стр.40
002	Щит метантенков №1, №2. Общий вид (окончание)	Стр.32	007	Общий вид (начало)	
003	Щит №1. Таблица соединений (начало)	Стр.34	007	Стойка статива БИК-1	Стр.41
003	Щит №1. Таблица соединений (окончание)	Стр.35	008	Стойка статива БИК-1	Стр.41
004	Щит №1. Таблица подключения (начало)	Стр.35	009	Таблица соединений	
			009	Стойка статива БИК-1	Стр.42
				Таблица подключения	

Привязан:

Имя, №

902-9-28.85-АГС-001

ГИП Сидорова С.И.  
Н.контр. Рылькова С.В.  
Нач.отд. Заславский И.В.  
Гл.спец. Соколов С.В.  
Вук.гр. Кедров В.В.  
Вед.инж. Татарникова С.В.

Газосборный пункт метантенков

Содержание

Стр. 1 1 1

Институт МасгзаНИИПроект

Имя, Фамилия, Подпись и дата, Визы и штампы

Позиция	Наименование и техническая характеристика оборудования и материал. Завод-изготовитель (для импортного оборудования - страна, фирма)	Тел. марка оборудования. Объемные документы и номер адресного листа	Единица измерения		Код завода-изготовителя	Код оборудования материала	Цена единицы оборудования, тыс. руб.	Кол-во	Масса единицы оборудования, кг
			Наименование	Код					
1	2	3	4	5	6	7	8	9	10
	1. Щиты								
	Щит метантенков, состоящий из щитов по ОСТ 36.13-76								
	1. Щиты №1 УШ-3Д-Г-800х600 УХЛ4 1Р30		шт.					1	
	2. Щиты №2 УШ-3Д-Г-800х600 УХЛ4 1Р30		шт.					1	
	Стойка статива БИК-1 С-Г-600 УХЛ4 УР00 ОСТ 36.13-76		шт.					1	

Привязан:

Имя, №

902-9-28.85-АГС-001

ГИП Сидорова С.И.  
Н.контр. Рылькова С.В.  
Нач.отд. Заславский И.В.  
Гл.спец. Соколов С.В.  
Вук.гр. Кедров В.В.  
Вед.инж. Татарникова С.В.

Газосборный пункт метантенков

Спецификация на щиты

Стр. 1 1 5

Институт МасгзаНИИПроект

20476-07 25

Позиция	Наименование и техническая характеристика оборудования и материалов Завод-изготовитель (для импортного оборудования - страна, фирма)	Тип, марка оборудования обозначение документа и номерного листа	Единица измерения		Код завода-изготовителя	Код оборудования, материал	Цена единицы тыс. руб.	Количество	Масса единицы оборудования кг
			Наименование	Код					
1	2	3	4	5	6	7	8	9	10
<b>Аппаратура, поставляемая</b>									
комплектно со щитом N 1									
1.	Табло световое двухламповое	ТСБ	шт	796				8	
2.	Лампа к табло	Ц220-10	шт	796				16	
3.	Арматура сигнальная ~ 220В. Цвет красный	АС12011У2	шт	796				2	
4.	Арматура сигнальная ~ 220В. Цвет зеленый	АС12013У2	шт	796				2	
5.	Арматура сигнальная ~ 220В. Цвет желтый	АС12014У2	шт	796				2	
6.	Лампа к арматуре	Ц220-10	шт	796				6	
7.	Кнопка управления. Исполнение 2 Цвет "черный"	КЕ011-У3	шт	796				2	
8.	Кнопка управления. Исполнение 2 Цвет "красный"	КЕ011-У3	шт	796				1	
9.	Переключатель	ПМОФ90- -НННН/В-ДУ2	шт	796				1	
10.	Переключатель	ПМОВ- -222222/В-Д61	шт	796				1	
11.	Рамка 66x26	РЛМ	шт	796					
12.	Трансформатор понижающий ~ 220/12В N=160Вд	ОСМ-0,16	шт	796				1	
13.	Предохранитель с плавкой вставкой на 4а	ВП26-1	шт	796				2	
14.	Держатель	ДВП4-2В	шт	796				2	
15.	Выключатель автоматический двухполюсный с электромагнитным расцепителем Iр = 6,4А Iотс. = 1,3Iн	АП50-2М	шт	796				1	

Приказ

№

902-9-28.85-АГС-002 Лист 2

Позиция	Наименование и техническая характеристика оборудования и материалов Завод-изготовитель (для импортного оборудования - страна, фирма)	Тип, марка оборудования обозначение документа и номерного листа	Единица измерения		Код завода-изготовителя	Код оборудования, материал	Цена единицы тыс. руб.	Количество	Масса единицы оборудования кг
			Наименование	Код					
1	2	3	4	5	6	7	8	9	10
16.	Выключатель автоматический однополюсный с электромагнитным расцепителем Iр = 4А Iотс. = 1,3Iн	А63-М	шт	796				1	
17.	Выключатель автоматический однополюсный с электромагнитным расцепителем Iр = 1,6А Iотс. = 1,3Iн	А63-М	шт	796				8	
18.	Розетка штепсельная	РШ-П-20- -0-0,1-10/220	шт	796				1	
19.	Лампа накаливания	Б220-230-60	шт	796				1	
20.	Патрон	Е-27	шт	796				1	
21.	Реле тока двухстабильное ~ 220В	РТА-12	шт	796				1	
22.	Резистор на 2500 Ом	ПЭ-25	шт	796				1	
23.	Блок зажимов на 10 зажимов	БЭН-23-25	шт	796				6	
24.	Переключатель ТУ36.1752-74		шт	796					
25.	Упор ТУ36.1124-74		шт	796				4	
26.	Рейка	РБ-600	шт	796					
27.	Скоба	СЗ-600	шт	796					
28.	Уголок l = 430 мм	УП42-25	шт	796				1	

Приказ

№

902-9-28.85-АГС-002 Лист 3

20476-07 26

Позиция	Наименование и техническая характеристика оборудования и материалов Завод-изготовитель (для импортного оборудования-страна, фирма)	Тип, марка оборудования Обозначение документа и № адресного листа	Единица измерения		Код завода-изготовителя	Код оборудования материала	Цена единицы тыс.руб.	Количество	Масса единицы оборудования кг
			Наименование	Код					
1	2	3	4	5	6	7	8	9	10
<b>Аппаратура, поставляемая</b>									
<b>комплектно со щитом №2</b>									
1.	Табла световое двухламповое	ТСБ	шт.	796				6	
2.	Лампа к табло	Ц 220-10	шт.	796				12	
3.	Переключатель	ПМОВ-	шт.	796				1	
4.	Переключатель	-222222П-ДВ ПМОФ90-	шт.	796				1	
5.	Рамка 66x26	РПМ	шт.	796					
6.	Лампа накаливания	Б220-250-60	шт.	796				1	
7.	Патрон потолочный	Е-27	шт.	796				1	
8.	выключатель автоматический однополюсный с электромагнитным расцепителем Iр=4А. Iотс=1,3·Iн.	А 63-М	шт.	796				1	
9.	Выключатель автоматический однополюсный с электромагнитным расцепителем Iр=1,6 А. Iотс=1,3·Iн.	А 63-М	шт.	796				7	
10.	Реле электромагнитное. Катушка ~220В, 2р и 2з. контакта	ПЭ37-22-У3	шт.	796				4	
11.	Резистор проволочный на 2500 Ом.	ПЭ-25	шт.	796				1	
12.	Реле тока двухстабильное ~220 В	РТД-12	шт.	796				1	
13.	Блок зажимов на 10 зажимов	БЗН-23-25	шт.	796				5	
14.	Переключатель ТУЗВ. 1752-74		шт.	796					
15.	Упор ТУЗВ. 1124-74		шт.	796				4	

Привязки:

Инд. №

902-9-28.85-АГС-002 5

Позиция	Наименование и техническая характеристика оборудования и материалов Завод-изготовитель (для импортного оборудования-страна, фирма)	Тип, марка оборудования Обозначение документа и № адресного листа	Единица измерения		Код завода-изготовителя	Код оборудования материала	Цена единицы тыс.руб.	Количество	Масса единицы оборудования кг
			Наименование	Код					
1	2	3	4	5	6	7	8	9	10
16.	Пакетный выключатель	ПВ1-10	шт.	796				1	
17.	Рейка ТКЗ. 100-81	РБ-600	шт.	796					
18.	Скоба ТКЗ. 125-81	СЗ-600	шт.	796					
19.	Уголок L=430 мм	УП42-25	шт.	796				1	
<b>Аппаратура, поставляемая комплектно со стойкой станива</b>									
<b>БМЛ-1</b>									
1.	Выключатель автоматический однополюсный Iр=4А. Iотс=1,3·Iн	А 63-М	шт.	796				1	
2.	Выключатель автоматический однополюсный. Iр=1,6 А. Iотс=1,3·Iн	А 63-М	шт.	796				6	
3.	Рамка 66x26	РПМ	шт.	796				7	
4.	Блок зажимов на 10 зажимов	БЗН-23-25	шт.	796				5	
5.	Переключатель ТУЗВ. 1752-74		шт.	796				4	
6.	Упор ТУЗВ. 1124-74		шт.	796					
7.	Рейка ТКЗ. 100-81	РБ-600	шт.	796				2	
8.	Скоба ТКЗ. 125-81	СЗ-600	шт.	796					
9.	Уголок L=430 мм	УП42-25	шт.	796				1	

Привязки:

Инд. №

902-9-28.85-АГС-002 5

20476-07 27

Инв. № подл.	Подпись и дата	Взам. инв. №	Лист
Поз.	Обозначение	Наименование	Кол.
		Щит № 1	
		Документация	
		Таблица соединений	
		Таблица подключения	
		Стандартные изделия	
1		Щит шкафной с задней дверью ЦШ-3Д-Т-800х600 ухлч 1Р30 ОСТ 3613-76	1
2		Рейка РБ600 ТКЗ-100-81	
3		Скоба С3600 ТКЗ-125-81	
4		Уголок УП42-25 Р=430	1
		Прочие изделия	
5	1Д ÷ 4Д	Миллиамперметр для измерения и записи	4
Привязан			
Инв. №			
902-9-28.85-АГС-002			
ГУП	Суборово	СШ	
Н.Контр.	Рыльков	СШ	
Нач. отд.	Заставский	СШ	
Сл. спец.	Сысоева	СШ	
Рис. ар.	Кедрова	СШ	
Вед. инж.	Татарина	СШ	
Газосборный пункт метантенков		Станд. Лист	Лист № 19
Щит метантенков №№ 1, 2. Общий вид		Институт МосгазНИИпроект	

Инв. № подл.	Подпись и дата	Взам. инв. №	Лист
Поз.	Обозначение	Наименование	Кол.
		силы тока 0 ÷ 5Ма	
		пределы измерений	
		м <sup>3</sup> /ч	
		КСУ2-003	
6	9Д	Миллиамперметр для измерения и записи силы тока 0 ÷ 5Ма, предел измерений 0.3кПа КСУ2-003	1
7	НН1... НН8	Табло световое двухламповое ТСБ-	8
8		Лампа к табло Ц 220-10	16
9	9НН1, 10НН1	Арматура сигнальная ~ 220В. Цвет красный АС 120 1142	2
10	9НН2; 10НН2	Арматура сигнальная ~ 220В. Цвет зеленый АС 120 1342	2
Привязан			
Инв. №			
902-9-28.85-АГС-002			
Газосборный пункт метантенков		Станд. Лист	Лист № 19
Щит метантенков №№ 1, 2. Общий вид		Институт МосгазНИИпроект	

Инв. № подл.	Подпись и дата	Взам. инв. №	Лист
Поз.	Обозначение	Наименование	Кол.
11	9НН3; 10НН3	Арматура сигнальная ~ 220В. Цвет желтый АС 120 1442	2
12		Лампа к арматуре Ц 220-10	6
13	9СВ4... 9СВ6 10СВ4... 10СВ6	Кнопка управления. Исполнение 2-ое КЕ-01143	6
14	СА1	Переключатель ПМОФ 90-1111/Т-Д 42	1
15	СА2	Переключатель ПМОВ-22222/Т-Д 61	1
16		Рамка РРМ-66х26 ТУ 36.1130-74	27
17	ТУ1	Трансформатор понижающий ~ 220/12В N=160Ва ОСМ-0.16	1
18	FУ1; FУ2	Предохранитель ВП 26-1 с плавкой	2
Привязан			
Инв. №			
902-9-28.85-АГС-002			

Инв. № подл.	Подпись и дата	Взам. инв. №	Лист
Поз.	Обозначение	Наименование	Кол.
		вставкой на 4А	
19		Держатель ДВПЧ-28	2
20	SF1	Выключатель автоматический двухполюсный с электромагнитным расцепителем I <sub>р</sub> = 6,4А I <sub>омс</sub> = 1,3·I <sub>н</sub> АП 90-2М	1
21	SF11	Выключатель автоматический однополюсный с электромагнитным расцепителем I <sub>р</sub> = 4А I <sub>омс</sub> = 1,3·I <sub>н</sub> АБЗ-М	1
22	SF2... SF9	Выключатель автоматический однополюсный с электромагнитным расцепителем I <sub>р</sub> = 1,6А I <sub>омс</sub> = 1,3·I <sub>н</sub> АБЗ-М	8
23	X5	Розетка штепсельная РШ-П-20-0-01-10/220	1
Привязан			
Инв. №			
902-9-28.85-АГС-002			

20476-07 28

Инв. № по др.	Подпись и дата	Взам. инв. №	Поз.	Обозначение	Наименование	Кол.	Примечание
			24	EL1	Лампа Б220-230-60	1	
			25		Латрон Е27	1	
			26	К1	Реле тока двукрат- бильное ~220В РТА-12	1	
			27	Р	Резистор на 2500 ом ПЗ-25	1	
			28		Блок зажимов на 10 клемм БЗН-23-25	6	
			29	П	Переключатель ТУ36.1752-74		
			30		Упор ТУ36.1124-74	4	
							Лист
902-9-28.85-АГС-002							5

Инв. № по др.	Подпись и дата	Взам. инв. №	Поз.	Обозначение	Наименование	Кол.	Примечание
					Щит №2		
					Документация		
					Таблица соединений Таблица подключения		
					Стандартные изделия		
			1		Щит шкафов с одной дверью ШШ-30-Г- 800x600 УХЛ4 1Р30 ОСТ 3613-76	1	
			2		Рейка РЕ 600 ТКЗ-100-81		
			3		Скоба С3600 ТКЗ-125-81		
			4		Уголок УП42x25 В-430	1	
					Прочие изделия		
			5	5g ÷ 8g	Миллиамперметр для измерения и за- св силы тока 0 ÷ 5 мА предел измерений 6,3 кПа КСУ2-004	4	
							Лист
902-9-28.85-АГС-002							6

Инв. № по др.	Подпись и дата	Взам. инв. №	Поз.	Обозначение	Наименование	Кол.	Примечание
			6	119	Мост электронный самоли- шущий. Градуировка 22, предел измерения 0 ÷ 50°C в искробезопасном испол- нении КСМ2-022 И	1	
			7	106	Сигнализатор термохи- мический, блок питания БПС-118	1	
			8	НБ9 ÷ НБ14	Табло световое двух- ламповое ТСБ	6	
			9		Лампа к табло У220-10	12	
			10	СА4	Переключатель ПМОВ-22222 / П-061	1	
			11	СА3	Переключатель ПМОФ90-11111 / П-042	1	
							Лист
902-9-28.85-АГС-002							7

Инв. № по др.	Подпись и дата	Взам. инв. №	Поз.	Обозначение	Наименование	Кол.	Примечание
			12		Рамка РПМ 66x26 ТУ36.1130-74	18	
			13	ЕЛ2	Лампа Б220-230-60	1	
			14		Латрон потолочный Е27	1	
			15	SF12	Выключатель автомати- ческий однополюсный с электромагнитным расцепителем I <sub>р</sub> = 4А I <sub>эмс</sub> = 1,3 А АБЗ-Н	1	
			16	SF13 ÷ SF19	Выключатель автомати- ческий однополюсный с электромагнитным расцепителем I <sub>р</sub> = 6А I <sub>эмс</sub> = 1,3 А АБЗ-М	7	
			17	К22 ÷ К25	Реле электромагнитное катушка ~220В, 2р.ч. 23 контакта ПЭ37-22-У3	4	
			18	Р	Резистор проволочный на 2500 ом ПЭ25	1	
							Лист
902-9-28.85-АГС-002							8

20476-07 29



Алюмин 2.88

# Щит №1

Вид на внутренние плоскости (развернуто)

Левая стенка      Передняя стенка      Правая стенка

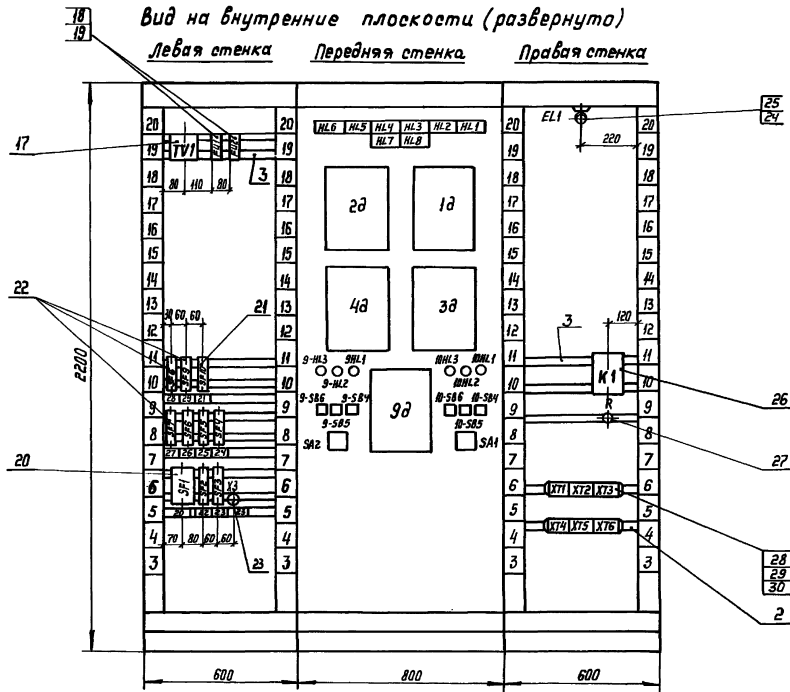

Щит №1, вид с внутренней стороны (развернуто)

Приблизно:		
Име. №		

902-9-28.85-АГС-002

Копировал: Лукина 20476-07 31 Формат А2





Имя, Подпись и дата, Место и №

Таблица  
Надписи на табло  
и в рамках

Продолжение таблицы

№ Написи	Надпись	Кол.	№ Написи	Надпись	Кол.
	<u>Щит №1</u>		7	Нет напряжения на	1
	<u>Табло</u>			подпорном вентиля-	
1	Нет напряжения	1		торе №22	
	в схеме питания		8	Подпорный вентиля-	1
	газоанализатора			тор №22	
2	Загазован пункт	1		не включился	
	управления метан-				
	тенками			<u>Рамка 66x26</u>	
3	Не включился вы-	1	1	Расход газа от	1
	тяжной вентилятор			метантенка №1	
4	Неисправен	1	2	Расход газа от	1
	газоанализатор			метантенка №2	
5	Нет напряжения на	1	3	Расход газа от	1
	подпорном вентиля-			метантенка №3	
	торе №21		4	Расход газа от	1
6	Подпорный вентилятор	1		метантенка №4	
	№21 не				
	включился				

Привязан:

Имя №

Иван №

902-9-28.85-АГС-002 13

Имя, Подпись и дата, Место и №

Листом 2. 88

Продолжение таблицы

Продолжение таблицы

№ Написи	Надпись	Кол.	№ Написи	Надпись	Кол.
5	Давление газа на	1	10	Закрытие задвижки	1
	выходе влагоотде-			перед влагоотдели-	
	лителем			телем	
			11	Останов задвижки	1
				перед влагоотдели-	
				телем	
6	Задвижка перед	1	12	Задвижка после	1
	влагоотделителем			влагоотделителя	
	открыта			открыта	
7	Задвижка перед	1	13	Задвижка после	1
	влагоотделителем			влагоотделителя	
	закрыта			закрыта	
8	Задвижку перед	1	14	Задвижку после	1
	влагоотделителем			влагоотделителя	
	заклинило			заклинило	
9	Открытие задвижки	1	15	Открытие задвижки	
	перед влагоотдели-			после влагоотдели-	
	телем			теля	

Привязан:

Имя №

Иван №

902-9-28.85-АГС-002 14

Имя, Подпись и дата, Место и №

Продолжение таблицы

Продолжение таблицы

№ Написи	Надпись	Кол.	№ Написи	Надпись	Кол.
16	Закрытие задвижки	1	24	Расходомер газа	1
	после влагоотдели-			от метантенка	
	теля			№1	
17	Останов задвижки	1			
	после влагоотдели-		25	Расходомер газа	1
	теля			от метантенка	
				№2	
18	Опробование	1			
	световой сигнали-		26	Расходомер газа	1
	зации			от метантенка	
				№3	
19	Опробование звуковой	1			
	сигнализации				
20	Ввод ~ 220В	1	27	Расходомер газа	1
				от метантенка	
				№4	
21	Питание щита ~ 220В	1			
22	Освещение ~ 220В	1	28	Вторичный прибор	1
				давления после	
				влагоотделителя	
23	Аварийное освеще-	2			
	ние ~ 12В				

Привязан:

Имя №

Иван №

902-9-28.85-АГС-002 15

Имя, Подпись и дата, Место и №

Продолжение таблицы

Продолжение таблицы

№ Написи	Надпись	Кол.	№ Написи	Надпись	Кол.
29	Схема аварийной	1			
	сигнализации				

Привязан:

Имя №

Иван №

902-9-28.85-АГС-002 16

2014-6-07 33

122

**Таблица**  
Надписи на табло и в рамках

Продолжение таблицы

№ Надписи	Надпись	Кол.	№ Надписи	Надпись	Кол.
	<u>Щит №2</u> <u>Табло</u>			<u>Рамка 66x26</u>	
1	Упало давление в газопроводе после метантенка №1	1	1	Давление газа после метантенка №1	1
2	Упало давление в газопроводе после метантенка №2	1	2	Давление газа после метантенка №2	1
3	Упало давление в газопроводе после метантенка №3	1	3	Давление газа после метантенка №3	1
4	Упало давление в газопроводе после метантенка №4	1	4	Давление газа после метантенка №4	1
5	Резерв	2	5	Загазованность газосборного пункта	1

Привязки:

Инв. №

902-9-28.85-АГС-002 Лист 17

Продолжение схемы

Продолжение схемы

№ Надписи	Надпись	Кол.	№ Надписи	Надпись	Кол.
6	Температура газа: -метантенка №1 -метантенка №2 -метантенка №3 -метантенка №4	1	12	Вторичный прибор давления газа от метантенка №2	1
7	Опробование световой сигнализации	1	13	Вторичный прибор давления газа от метантенка №3	1
8	Опробование звуковой сигнализации	1	14	Вторичный прибор давления газа от метантенка №4	1
9	Питание газодинализатора	1	15	Резерв	1
10	Питание щита ~220В	1	16	Маст самописец	1
11	Вторичный прибор давления газа от метантенка №1	1	17	Схема технологической сигнализации	1

Привязки:

Инв. №

902-9-28.85-АГС-002 Лист 18

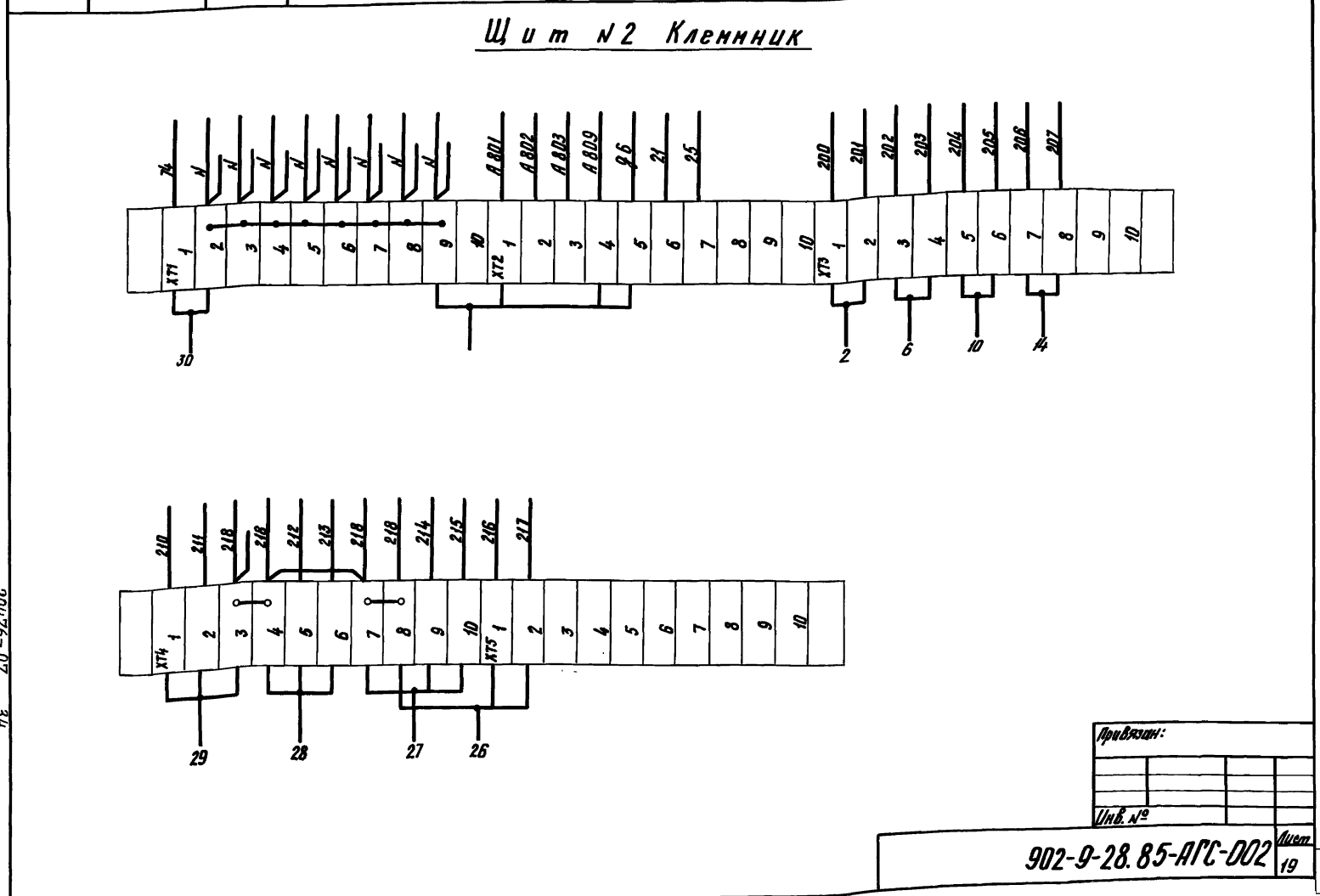

204-76-07 34

ИНВ. № подл. Подпись и дата. Взам. инв. №

Проводник	Откуда идет	Куда поступает	Данные пробода	Примечание
Технические требования				
Таблица соединений выполнена на основании схем листы № 3, 4, 5				
A 809	SF9:2	SA1:2	ПВ2 - 1 x 1.5	п
A 809	SA1:2	SA2:5		
A 809	SA2:5	K1:11		
A 809	K1:11	K1:1		
A 809	K1:1	XT:1		
10	HL1:4	HL2:4		
10	HL2:4	HL3:4		
10	HL3:4	HL4:4		
10	HL4:4	HL5:4		
10	HL5:4	HL6:4		
10	HL6:4	HL7:4		
10	HL7:4	HL8:4		
10	HL8:4	SA1:4		
10	SA1:4	SA1:7		
20	HL1:2	HL2:2		
20	HL2:2	HL3:2		

Прибязан:

ИНВ. №

902-9-28.85-АГС-003

Гип	Сибирь	Газовый пункт	Лист	Лист
М. Кондр.	Рылакова	метантенко	Р	1
Масляк	Зеленова	Шит №1	Институт	МосгазНИИпроект
Г. Селев.	Соловья	Таблица соединений		
Рук. - Фр.	Кедров			
Вед. инж.	Татарникова			

ИНВ. № подл. Подпись и дата. Взам. инв. №

Льбом 2.88

Проводник	Откуда идет	Куда поступает	Данные пробода	Примечание
20	HL3:2	HL4:2	ПВ2 - 1 x 1.5	п
20	HL4:2	HL5:2		
20	HL5:2	HL6:2		
20	HL6:2	HL7:2		
20	HL7:2	HL8:2		
20	HL8:2	SA1:8		
20	SA1:8	SA1:3		
95	HL1:1	HL1:3		
95	HL1:3	XT1:2		
92	HL2:1	HL2:3		
92	HL2:3	XT1:3		
93	HL3:1	HL3:3		
93	HL3:3	XT4:4		
96	HL4:1	HL4:3		
96	HL4:3	XT1:5		
21-98	HL5:1	HL5:3		
21-98	HL5:3	XT1:6		
21-910	HL6:1	HL6:3		
21-910	HL6:3	XT1:7		
22-98	HL7:1	HL7:3		
22-98	HL7:3	XT1:8		
22-910	HL8:1	HL8:3		
22-910	HL8:3	XT1:9		
6	SA1:1	SA1:5		
6	SA1:5	K1:21		

Прибязан:

ИНВ. №

902-9-28.85-АГС-003

ИНВ. № подл. Подпись и дата. Взам. инв. №

Проводник	Откуда идет	Куда поступает	Данные пробода	Примечание
N	4д:2	XT2:4	ПВ2 - 1 x 1.5	п
N	9г:2	XT2:5		
N	SA1:5	K1:13		
N	K1:13	K1:19		
N	K1:19	XT2:6		
N	9HL3:2	9HL2:2		
N	9HL2:2	9HL1:2		
N	9HL1:2	XT2:7		
N	10HL3:2	10HL2:3		
N	10HL2:3	10HL1:3		
N	10HL1:3	XT2:8		
N	SF1:3	SF1:3		
N	SF1:3	SF1:4		
N	SF1:4	TV1:2		
N	TV1:2	EL1:2		
N	EL1:2	XT2:9		
N	XT2:1	XT2:2		
N	XT2:2	XT2:3		
N	XT2:3	XT2:4		
N	XT2:4	XT2:5		
N	XT2:5	XT2:6		
N	XT2:6	XT2:7		
N	XT2:7	XT2:8		
N	XT2:8	XT2:9		
A 800	SF1:1	SF1:1		
A 800	SF1:1	SF2:1		

Прибязан:

ИНВ. №

902-9-28.85-АГС-003

2017-07-35

Прибязан:

ИНВ. №

902-9-28.85-АГС-003

Лист 3

Лист 4

134

УИВ. № провода	Подпись и дата	Взят. уи. №		
Проводник	Откуда идет	Куда поступает	Данные провода	Примечание
A 800	SF2 : 1	SF3 : 1		
A 801	SF1 : 2	SF11 : 1		
A 801	SF11 : 1	XT2 : 10		
A 802	SF2 : 2	EL1 : 1		
A 802	EL1 : 1	XT3 : 1		
A 803	SF3 : 2	TV1 : 1		
A 804	SF4 : 2	1a : 1		
A 805	SF5 : 2	2a : 1		
A 806	SF6 : 2	3a : 1		
A 807	SF7 : 2	4a : 1		
A 808	SF8 : 2	9a : 1		
			1 x 1,5	
A 811	SF11 : 2	SF4 : 1		
A 811	SF4 : 1	SF5 : 1		
A 811	SF5 : 1	SF6 : 1		
A 811	SF6 : 1	SF7 : 1		
A 811	SF7 : 1	SF8 : 1		
A 811	SF8 : 1	SF9 : 1		
A 811	SF9 : 1	XT3 : 3		
1a	TV1 : 3	FU1 : 1		
2a	TV1 : 4	FU2 : 1		
3a	FU1 : 2	XS : 1		
4a	FU2 : 2	XS : 2		
Привязан				
УИВ. №				
902-9-28.85-АГС-003				Лист 5

УИВ. № провода	Подпись и дата	Взят. уи. №		
Проводник	Откуда идет	Куда поступает	Данные провода	Примечание
102	1a : 2-3A	XT5 : 7		Из-
103	1a : 2-3B	XT5 : 8		ме-
104	2a : 2-3A	XT5 : 9		ри-
105	2a : 2-3B	XT5 : 10	1,5	тель-
106	3a : 2-3A	XT6 : 1	1	ные
107	3a : 2-3B	XT6 : 2		цепи
108	4a : 2-3A	XT6 : 3	2	Измери-
109	4a : 2-3B	XT6 : 4	8	тельные
110	9a : 2-3A	XT6 : 5	1	цепи
111	9a : 2-3B	XT6 : 6		
Привязан				
УИВ. №				
902-9-28.85-АГС-003				Лист 6

УИВ. № провода	Подпись и дата	Взят. уи. №		
Проводник	Вывод	УИВ. №	Проводник	Вывод
Технические требования				
Таблица подключения выполнена на основании схем и таблиц соответствия				
Левая стенка				
TV1				
A 803	1	2	N*	
1a	3	4	2a	
FU1				
1a	1	2	3a	
FU2				
2a	1	2	4a	
SF8				
* A 811	1	2	A 808	
SF9				
* A 811	1	2	A 809	
Привязан				
УИВ. №				
902-9-28.85-АГС-004				
ГУП Сибирский ЦС-Искантр. Рыльков В.И. - Метод. Заслуженный тех. специалист. Сл. спец. Рыльков В.И. - Зам. пр. Искантра. Мет. инженер Рыльков В.И.				
Газосварный пункт метантенков				
УИВ. №				
Цифр. № 1				
Таблица подключения				
Институт МосгазНИИпроект				

УИВ. № провода	Подпись и дата	Взят. уи. №		
Проводник	Вывод	УИВ. №	Проводник	Вывод
SF1				
* A 800	1	2	A 801	92
* N	3	4	N*	92
SF2				
* A 800	1	2	A 802	95
A 800	1	2	A 803	95
XS				
3a	1	2	4a	22-98
Передняя стенка				
21-910	1	2	20*	22-98
21-910	3	4	10	22-98
HL6				
21-910	1	2	20*	22-910
21-98	1	2	20*	22-910
21-98	3	4	10*	22-910
HL7				
21-910	1	2	20*	
21-910	3	4	10	
HL8				
21-98	1	2	20*	
21-98	3	4	10*	
HL9				
21-98	1	2	20*	
21-98	3	4	10*	
HL4				
96	1	2	20*	
96	3	4	10*	
HL3				
93	1	2	20*	
93	3	4	10*	
HL2				
* A 800	1	2	20*	
* N	3	4	10*	
HL1				
* A 800	1	2	A 802	95
A 800	1	2	A 803	95
Привязан				
УИВ. №				
902-9-28.85-АГС-004				Лист 2

2014-07-07 36



### Щит №1 Клеммник

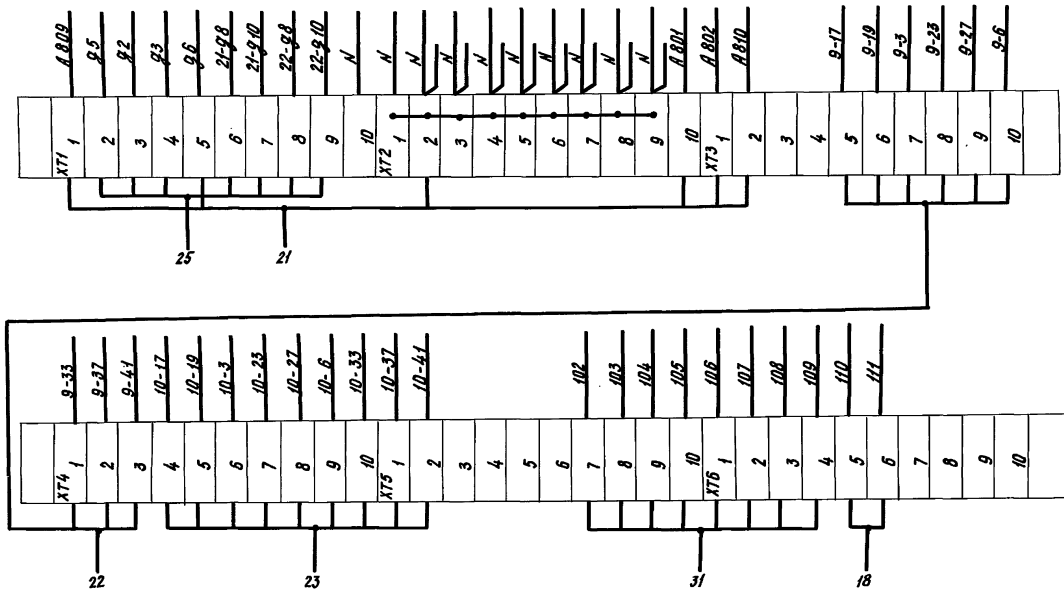

Привязан:

Инв. №

902-9-28.85-АГС-004 7

Инв. № подл. Подпись и дата. Взам. инв. №

Проводник	Откуда идет	Куда поступает	Данные провода	Примечание
	<b>Технические требования</b>			
	<b>Таблица соединений выполнена на основании схем</b>			
А819	SF19:2	5В:3-1А	ЛВ2-1х15	
А819	5В:3-1А	6В:3-1А		
А819	6В:3-1А	7В:3-1А		
А819	7В:3-1А	8В:3-1А		
А819	8В:3-1А	К22:33		
А819	К22:33	К23:33		
А819	К23:33	К24:33		
А819	К24:33	К25:33		
А819	К25:33	СА3:2		
А819	СА3:2	СА4:5		
А819	СА4:2	К1:11		
А819	К1:11	К1:1		
10	НЛ9:4	НЛ10:4		
10	НЛ10:4	НЛ11:4		
10	НЛ11:4	НЛ12:4		

Привязан:

Инв. №

902-9-28.85-АГС-005

ГИП	Суворова	СМ-	Газосборный пункт	Листов	Лист	Лист
Инж.под.	Вилькало	СМ/	метаматенков	р	1	5
Нач.отд.	Захаровский	СМ/	Автоматизация	Институт		
Т.спец.	Сколлаба	СМ/	Щит №2	МосгазНИИпроект		
Вук.пр.	Кедров	СМ/	Таблица соединений			
Вед.инж.	Угрюмов	СМ/				

Инв. № подл. Подпись и дата. Взам. инв. №

Проводник	Откуда идет	Куда поступает	Данные провода	Примечание
10	НЛ 12:4	НЛ 13:4	ЛВ2-1х15	
10	НЛ 13:4	НЛ 14:4		
10	НЛ 14:4	СА3:4		
10	СА3:4	СА3:7		
20	НЛ 9:2	НЛ 10:2		
20	НЛ 10:2	НЛ 11:2		
20	НЛ 11:2	НЛ 12:2		
20	НЛ 12:2	НЛ 13:2		
20	НЛ 13:2	НЛ 14:2		
20	НЛ 14:2	СА3:8		
20	СА3:8	СА3:3		
57	5В:3-1Б	К22:А		
58	6В:3-1Б	К23:А		
59	7В:3-1Б	К24:А		
60	8В:3-1Б	К25:А		
62	К22:34	НЛ9:1		
62	НЛ9:1	НЛ9:3		
63	К23:34	НЛ10:1		
63	НЛ10:1	НЛ10:3		
64	К24:34	НЛ11:1		
64	НЛ11:1	НЛ11:3		
65	К25:34	НЛ12:1		
65	НЛ12:1	НЛ12:3		
66	НЛ13:1	НЛ13:3		
66	НЛ13:3	Резерв		

Привязан:

Инв. №

902-9-28.85-АГС-005 2

Инв. № подл.	Подпись и дата	Взам. инв. №		
Проводник	Откуда идет	Куда поступает	Данные провода	Примечание
67	HL 14:1	HL 14:3	ПВ 2 - 1 x 1,5	п
67	HL 14:3	Резерв		
68	SA 3:1	SA 3:5		
68	SA 3:5	K 1:21		
68	K 1:21	R:2		
69	R:1	SA 4:7		
70	SA 4:8	K 1:15		
71	SA 4:6	K 1:17		
74	K 1:3	XT 1:1		
N	K 22: B	K 23: B		
N	K 23: B	K 24: B		
N	K 24: B	K 25: B		
N	K 25: B	SA 3:6		
N	SA 3:6	K 1:13		
N	K 1:13	K 1:19		п
N	K 1:19	XT 1:2		
N	5a:2	XT 1:3		
N	6a:2	XT 1:4		
N	7a:2	XT 1:5		
N	8a:2	XT 1:6		
N	11a:2	XT 1:7		
N	10б:Ш1-2	XT 1:8		
N	EL 2:2	XT 1:9		
N	XT 1:2	XT 1:3	п	

Привязан:  
 Инв. №  
 902-9-28.85-АГС-005 Лист 3

Альбом 2.88

Инв. № подл.	Подпись и дата	Взам. инв. №		
Проводник	Откуда идет	Куда поступает	Данные провода	Примечание
N	XT:3	XT1:4	ПВ-2-1x1,5	п
N	XT1:4	XT1:5		
N	XT1:5	XT1:6		
N	XT1:6	XT1:7		
N	XT1:7	XT1:8		
N	XT1:8	XT1:9		
A 801	SF12:1	XT2:1		
A 801	XT2:1	XT2:2		п
A 812	SF12:2	SF13:1		
A 812	SF13:1	SF14:1		
A 812	SF14:1	SF15:1		
A 812	SF15:1	SF16:1		
A 812	SF16:1	SF17:1		
A 812	SF17:1	SF18:1		
A 812	SF18:1	SF19:1		
A 813	SF13:2	5a:1		
A 814	SF14:2	6a:1		
A 815	SF15:2	7a:1		
A 816	SF16:2	8a:1		
A 817	SF17:2	Резерв		
A 818	SF18:2	11a:1		
A 802	EL 2:1	XT2:3		
A 809	10б:Щ2-1	XT2:4		

Привязан:  
 Инв. №  
 902-9-28.85-АГС-005 Лист 4

Инв. № подл.	Подпись и дата	Взам. инв. №		
Проводник	Откуда идет	Куда поступает	Данные провода	Примечание
96	10б:Ш2-2	XT2:5	ПВ 2 - 1 x 1,5	
21	S:Л1	10б:Ш2-3		
21	10б:Ш2-3	XT2:6		
25	10б:Ш2-4	XT2:7		
23	10б:Ш1-1	S:С1		
200	5б:2-3А	XT3:1		
201	5a:2-3Б	XT3:2		
202	6a:2-3А	XT3:3		Изменительные
203	6a:2-3Б	XT3:4		
204	7a:2-3А	XT3:5		
205	7a:2-3Б	XT3:6		цепи
206	8a:2-3А	XT3:7		
207	8a:2-3Б	XT3:8		
210	11б:2-1А	XT4:1		Изменительные
211	11б:2-1Б	XT4:2		
212	11б:2-2А	XT4:5		
213	11б:2-2Б	XT4:6		
214	11б:2-3А	XT4:9		
215	11б:2-3Б	XT4:10		цепи
216	11б:3-1А	XT5:1		Изменительные
217	11б:3-1Б	XT5:2		
218	11б:RM-1	XT4:3		
218	XT4:3	XT4:4	цепи	
218	XT4:4	XT4:7		
218	XT4:7	XT4:8	цепи	

Привязан:  
 Инв. №  
 902-9-28.85-АГС-005 Лист 5

Инв. № подл.	Подпись и дата	Взам. инв. №		
Проводник	Вывод	Вид кон-такта	Вывод	Проводник
				Проводник
				Вывод
				Вид кон-такта
				Вывод
				Проводник
Технические требования				
Таблица подключения выполнена на основании схем и таблиц соединений				
Левая стенка				
A 803	1	2	N	SF15
				* A 812 1 2 A 815
				EL 2
A 801	1	2	A 812	SF16
				* A 812 1 2 A 816
				SF17
				* A 812 1 2 A 817
				SF18
* A 812	1	2	A 813	
				* A 812 1 2 A 818
				SF14
* A 812	1	2	A 814	

Привязан:  
 Инв. №  
 902-9-28.85-АГС-005

Гип	Суворова подл.	Газосборный пункт	Стая	Лист	Листов
Н.контр.	Рылько ва	метантенков	Р	1	5
Нач.отд.	Заславский				
Тя.спец.	Суворова	Щит №2			
Рук.гр.	Кедрова	Таблица подключений			Институт
Вед.инж.	Патаринова				Магазинный проект

20476-07 39

Учб. № п/д		Подпись и дата		Взам.учб. №	
Проводник	вывод	вывод	Проводник	Проводник	вывод
		SF19			
* A 812	1	2	A 819	* 67	1 <sup>n</sup> 20*
		HK9			
* 62	1 <sup>n</sup>	2	20	A 814	1 2 N
62	3 <sup>n</sup>	4	10	2-1A	2-16
		HK10			
* 63	1 <sup>n</sup>	2	20*	2-2A	2-26
63	3 <sup>n</sup>	4	10*	202	2-3A 2-36 203
		HK11			
* 64	1 <sup>n</sup>	2	20*	* A 819	3-1A 3-16 5A
64	3 <sup>n</sup>	4	10*	5B	
		HK12			
* 65	1 <sup>n</sup>	2	20*	A 813	1 2 N
65	3 <sup>n</sup>	4	10*	2-1A	2-16
		HK13			
66	1 <sup>n</sup>	2	20*	2-2A	2-26
66	3 <sup>n</sup>	4	10*	200	2-3A 2-36 201
				* A 819	3-1A 3-16 57
				8D	
				A 816	1 2 0
				2-1A	2-16
				2-2A	2-26
				206	2-3A 2-36 207
				* A 819	3-1A 3-16 60
Привязан					
Учб. №					
902-9-28.85-АГС-006					Лист 2

Учб. № п/д		Подпись и дата		Взам.учб. №	
Проводник	вывод	вывод	Проводник	Проводник	вывод
		7D			
A 815	1	2	N	68	1 <sup>n</sup> 20
				* A 819	2 2 4 10*
				68	5 <sup>n</sup> 10
				* N	6 2 8 20*
				S	
				21	11 11 23
				11D	
A 818	1	2	N		
210	2-1A	2-16	211		
212	2-2A	2-26	213		
214	2-3A	2-36	215		
216	3-1A	3-16	217		
				K22	
				11	P 12
				21	P 22
				* A 819	33 3 34 62
				43	3 44
				57	A K B N
				10B	
23	ш1-1	ш1-2	N		
A 809	ш2-1	ш2-2	96		
21	ш2-3	ш2-4	25		
				K23	
				11	P 12
				21	P 22
				* A 819	33 3 34 63
A 819	5	7	69	43	3 44
71	6	8	70	58	A K B N*
Привязан					
Учб. №					
902-9-28.85-АГС-006					Лист 3

Учб. № п/д		Подпись и дата		Взам.учб. №	
Проводник	вывод	вывод	Проводник	Проводник	вывод
		K24			
11	P	12	74	1	2 N*
21	P	22	* N	3 <sup>n</sup>	4 N*
* A 819	33	3 34	64	* N	5 <sup>n</sup> 6 N*
59	A	K B N*	64	* N	7 <sup>n</sup> 8 N*
				* N	9 <sup>n</sup> 10
				K25	
11	P	12	A 801	1 <sup>n</sup>	2 A 801
21	P	22	A 803	3	4 A 809
* A 819	33	3 34 65	96	5	6 21
59	A	K B N*	25	7	8
				9	10
				K26	
60	A	K B N*	200	1	2 201
				202	3 4 203
				204	5 6 205
				206	7 8 207
				9	10
				K27	
* 68	21	19	N	210	1 2 211
70	15	17	71	* 218	3 <sup>n</sup> 4 218
* A 819	11 <sup>n</sup>	13	N	212	5 6 213
A 819	1 <sup>n</sup>	3	74	218	7 <sup>n</sup> 8 218
				214	9 10 215
				K28	
				216	1 2 217
Привязан					
Учб. №					
902-9-28.85-АГС-006					Лист 4

Учб. № п/д		Подпись и дата		Взам.учб. №	
		8		13	
		HK9 ÷ HK14		EK2	
		15, 16		SF12 ÷ SF20	
Привязан					
Учб. №					
902-9-28.85-АГС-006					Лист 5

204-16-07 40



И№, № табл, Подпись и дата, Взам. инв. №

Поз.	Обозначение	Наименование	Кол.	Примечание
		<u>Документация</u>		
		Таблица соединений		
		Таблица подключения		
		<u>Стандартные изделия</u>		
1		Стойка станиба С-Т-600 УХЛ4 ЭРОО ОСТ 36.13-76	1	
2		Скоба СЗ600-ТКЗ-125-81		
3		Рейка РБ 600 ТКЗ-100-81		
4		Узелок уп 42 x 25 e=430		
		<u>Прочие изделия</u>		
5	те + 5е	Блок извлечения кор- ня БУК-1	5	

Приблизок

И№, №

902-9-28.85-ЯГС-007

ИП Суворова  
Н.компр. Родина  
И.ч.отв. Зорин  
Гл.инж. Саколов  
Руч.пр. Карава  
Вед.инж. Татарин

Газосборный  
пункт метантенков  
Стойка станиба БУК-1  
Общий вид.

Стадия лист листов  
Р 1 4  
Институт  
МасгосНИИ проект

И№, № табл, Подпись и дата, Взам. инв. №

Поз.	Обозначение	Наименование	Кол.	Примечание
6	12а, 13а	Блок питания 22 ВЛ-36	2	
7	SF25	Выключатель автома- тический с электромаг- нитным расцепителем Jр. = 4А Jотс. = 1.3-7н АБЗ-М		
8	SF20 + SF24 SF10	Выключатель авто- матический с электро- магнитным расцепите- лем Jр. = 1.6А Jотс. = 1.3-7н АБЗ-М	6	
9		Рамка РПМ 66x26 ТУЗБ. 1130-74	7	
10	ХТ1 + ХТ5	Блок зажимов на 10 клемм БЗН-23-25	5	
11	П	Перемычка ТУЗБ. 1752-74		
12		Упор ТУЗБ. 1124-74		
		<u>Материалы</u>		
		Провод медный ПВЗ-380	150 м	

Приблизок

И№, №

902-9-28.85-ЯГС-007

Лист 2

И№, № табл, Подпись и дата, Взам. инв. №

Вид на внутреннюю плоскость

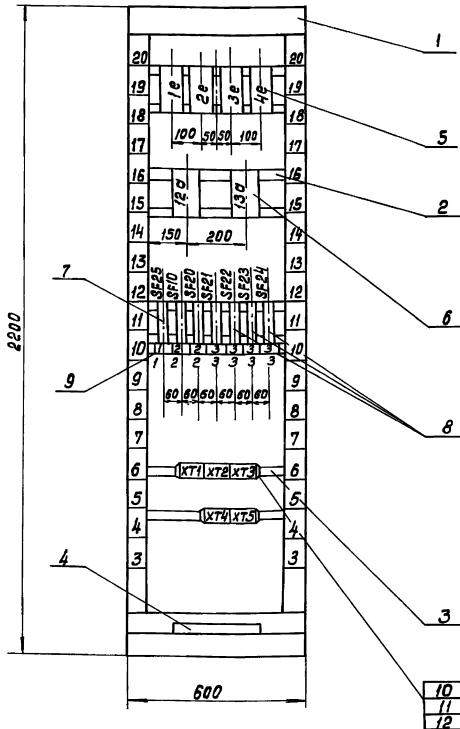

Приблизок

И№, №

902-9-28.85-ЯГС-007

Лист 3

20476-07 41

Таблица  
Написи на табла  
и в рамкаж

Продолжение таблицы

№ написи	Напись	Кол.	№ написи	Напись	Кол.
	Рамка 66x26				
1	Питание щита ~ 220В	1			
2	Блок питания "Сапфирова"	2			
3	Блок извлече- ния хорня	4			

Привязан:

Инв.н

902-9-28.85-АГС-007

Лист 4

Провод-ник	Откуда идет	Куда поступает	Данные провода	Приме-чание
<b>Технические требования</b>				
Таблица соединений выполнена на основании схем				
250	12а: + 8	ХТ1: 1	} ПБЗ - 1x15	
251	12а: - 14	ХТ1: 2		
252	12а: + 15	ХТ1: 3		
253	12а: - 22	ХТ1: 4		
254	12а: + 24	ХТ1: 5		
255	12а: - 30	ХТ1: 6		
256	12а: + 7	ХТ1: 7		
257	12а: - 13	ХТ1: 8		
260	13а: + 8	ХТ1: 9		
261	13а: - 14	ХТ1: 10		
262	13а: + 16	ХТ2: 1		
263	13а: - 22	ХТ2: 2		
264	13а: + 24	ХТ2: 3		
265	13а: - 30	ХТ2: 4		
266	13а: + 7	ХТ2: 5		

Привязан:

Инв.н

902-9-28.85-АГС-008

Гип	Субарова	Газосборный пункт	Страна	Лист	Листов
Адрес	Рыльцово	метантенков	Р	1	3
М.случ.	Субарова	Стройка стотиво БУК-1	Институт		
Рук. гр.	Кудряво	Таблица соединений	МасгэзНЦ/Проект		
Вед. инж.	Катаринава				

Провод-ник	Откуда идет	Куда поступает	Данные провода	Приме-чание	
267	13а: - 13	ХТ2: 6	} ПБЗ - 1x15		
268	13а: + 15	ХТ2: 7			
269	13а: - 21	ХТ2: 8			
270	1е: + 27	ХТ3: 1			
271	1е: - 25	ХТ3: 2		Уз-	
272	2е: + 27	ХТ3: 3		ме-	
273	2е: - 25	ХТ3: 4		ру-	
274	3е: + 27	ХТ3: 5		тель-	
275	3е: - 25	ХТ3: 6		ные	
276	4е: + 27	ХТ3: 7		це-	
277	4е: - 25	ХТ3: 8		пи	
А801	ХТ4: 1	SF25:1			
А825	SF25:2	SF10:1			
А825	SF10:1	SF20:1			
А825	SF20:1	SF21:1			
А825	SF21:1	SF22:1			
А825	SF22:1	SF23:1			
А825	SF23:1	SF24:1			
А810	SF10:2	12а:1			
А810	12а:1	12а:2		п	
А820	SF20:2	13а:1			
А820	13а:1	13а:2		п	
А821	SF21:2	1е:1			

Привязан:

Инв.н

902-9-28.85-АГС-008

Лист 2

Провод-ник	Откуда идет	Куда поступает	Данные провода	Приме-чание	
А822	SF22:2	2е:1	} ПБЗ - 1x15		
А823	SF23:2	3е:1			
А824	SF24:2	4е:1			
Н	12а:3	12а:4			п
Н	12а:4	ХТ4:3			п
Н	13а:3	13а:4			
Н	13а:4	ХТ4:4			
Н	1е:2	ХТ4:5			
Н	2е:2	ХТ4:6			
Н	3е:2	ХТ4:7			
Н	4е:2	ХТ4:8			
Н	ХТ4:3	ХТ4:4			п
Н	ХТ4:4	ХТ4:5			п
Н	ХТ4:5	ХТ4:6			п
Н	ХТ4:6	ХТ4:7			п
Н	ХТ4:7	ХТ4:8		п	
102	1е: + 30	ХТ5: 1		Узме-	
103	1е: - 23	ХТ5: 2			
104	2е: + 30	ХТ5: 3		ру-	
105	2е: - 23	ХТ5: 4		тель-	
106	3е: + 30	ХТ5: 5		ные	
107	3е: - 23	ХТ5: 6		це-	
108	4е: + 30	ХТ5: 7		пи	
109	4е: - 23	ХТ5: 8			

Привязан:

Инв.н

902-9-28.85-АГС-008

Лист 3

2017-07-07 42

14

УИВ. № подл.		Подпись и дата		Взам. инв. №	
Проводник	Выход	Вид кон-такта	Выход	Проводник	Выход
Технические требования			Требования		
Таблица подключения выполнена на основании схем и таблицы соединений					
1е			3е		
A821	1	2	N	A823	1
≠	3	4		≠	3
103	-23	+30	102	107	-23
271	-25	+27	270	275	-25
	5 <sup>n</sup>	n 26		5 <sup>n</sup>	n 26
2е			4е		
A822	1	2	N	A824	1
≠	3	4		≠	3
105	-23	+30	104	109	-23
273	-25	+27	272	277	-25
	5 <sup>n</sup>	n 26		5 <sup>n</sup>	n 26
Привязан					
УИВ. №					
902-9-28.85-АГЛ-009					
ГУП Сибирская СЭ		Заказной пункт		Стойка элект. устройств	
И.КОНТА. Рыльков		пункт метамонтаж		р 1 4	
М.И. КОТОВ		Автоматизация		Институт	
С.А. САКОЛОВ		Стойка отступа БУК-1		МасгизНИИпроект	
Р.К. ЗАХАРОВ		Таблица подключения			
В.И. КОТОВ					

УИВ. № подл.		Подпись и дата		Взам. инв. №	
Проводник	Выход	Вид кон-такта	Выход	Проводник	Выход
12а			SF10		
*A810	1 <sup>n</sup>	n 2	A810	*A825	1
*N	3 <sup>n</sup>	n 4	N		2
≠	5 <sup>n</sup>	n 6	≠		A810
12б			SF20		
250	+8	-14	251	*A825	1
252	+18	-22	253		2
254	+24	-30	255		A820
13а			SF21		
256	+7	-13	257	*A825	1
	+15	-21			2
	+23	-29			A820
13б			SF22		
*A820	1 <sup>n</sup>	n 2	A820	*A825	1
*N	3 <sup>n</sup>	n 4	N		2
≠	5 <sup>n</sup>	n 6	≠		A823
13в			SF23		
260	+8	-14	261		
262	+16	-22	263	A825	1
264	+24	-30	265		2
266	+7	-13	267		A824
268	+15	-21	269		
	+23	-29			
13г			SF24		
A801	1	2	A825		
Привязан					
УИВ. №					
902-9-28.85-АГЛ-009					

УИВ. № подл.		Подпись и дата		Взам. инв. №	
Проводник	Выход	Вид кон-такта	Выход	Проводник	Выход
XT1			XT4		
250	1	2	251	A801	1
252	3	4	253	*N	3 <sup>n</sup>
254	5	6	255	*N	5 <sup>n</sup>
256	7	8	257	*N	7 <sup>n</sup>
260	9	10	261		9
XT2			XT5		
262	1	2	263	102	1
264	3	4	265	104	3
266	5	6	267	106	5
268	7	8	269	108	7
	9	10		9	10
XT3			XT6		
270	1	2	271		
272	3	4	273		
274	5	6	275		
276	7	8	277		
	9	10			
Привязан					
УИВ. №					
902-9-28.85-АГЛ-009					

УИВ. № подл.		Подпись и дата		Взам. инв. №	
ноз. 6		ноз. 5			
12а, 13а		1е ... 5е			
○ 2	10	○ 2	10		
○ 4	30	○ 4	30		
○ 6	50	○ 6	50		
⊕ 8	70	○ 8	70		
○ 10	90	○ 10	90		
○ 12	110	○ 12	110		
○ 14	130	○ 14	130		
+		○ 16	150		
○ 16	150	○ 18	170		
○ 18	170	○ 20	190		
○ 20	190	○ 22	210		
○ 22	210	○ 24	230		
⊕ 24	230	○ 26	250		
○ 26	250	○ 28	270		
○ 28	270	○ 30	290		
○ 30	290				
ноз. 7, 8					
SF10, SF20... SF25					
Привязан					
УИВ. №					
902-9-28.85-АГЛ-009					

2017-07-07 (43) С.А. Саколов 12.01.18. 07.07.18