

ТИПОВАЯ ДОКУМЕНТАЦИЯ НА СТРОИТЕЛЬНЫЕ СИСТЕМЫ И
ИЗДЕЛИЯ ЗДАНИЙ И СООРУЖЕНИЙ

СЕРИЯ 3.420.5-1

ОГРАЖДЕНИЯ ДЕРЕВЯННЫЕ ИНВЕНТАРНЫЕ СТРОИТЕЛЬНЫХ
ПЛОЩАДОК И УЧАСТКОВ ПРОИЗВОДСТВА СТРОИТЕЛЬНО-
МОНТАЖНЫХ РАБОТ

ВЫПУСК 0
МАТЕРИАЛЫ ДЛЯ ПРОЕКТИРОВАНИЯ

ЦЕНТРАЛЬНЫЙ ИНСТИТУТ ТИПОВОГО ПРОЕКТИРОВАНИЯ
ГОССТРОЯ СССР

Москва, А-445, Смольная ул., 22

Сдано в печать **IX** 1981 года

Заказ № **9809** Тираж **1650** экз.

ТИПОВАЯ ДОКУМЕНТАЦИЯ НА СТРОИТЕЛЬНЫЕ СИСТЕМЫ И
ИЗДЕЛИЯ ЗДАНИЙ И СООРУЖЕНИЙ

СЕРИЯ 3.420.5-1

ОГРАЖДЕНИЯ ДЕРЕВЯННЫЕ ИНВЕНТАРНЫЕ СТРОИТЕЛЬНЫХ
ПЛОЩАДОК И УЧАСТКОВ ПРОИЗВОДСТВА СТРОИТЕЛЬНО-
МОНТАЖНЫХ РАБОТ

ВЫПУСК О
МАТЕРИАЛЫ ДЛЯ ПРОЕКТИРОВАНИЯ

РАЗРАБОТАН
ПРОЕКТНЫМ ИНСТИТУТОМ №2
ГЛАВНЫЙ ИНЖЕНЕР *Уманов* /БАХАРЕВ/
ГЛАВНЫЙ ИНЖЕНЕР ПРОЕКТА *Климов* /ЛЮБАВИН/

УТВЕРЖДЕН И ВВЕДЕН В ДЕЙСТВИЕ
С 1. VI 1981 г.
ПОСТАНОВЛЕНИЕ ГОССТРОЯ СССР
ОТ 17. X 1980г. № 165

Обозначение	Наименование	Стр. альбом
3.420.5-1.0	Пояснительная записка	2÷3
3.420.5-1.0	Типы деревянных ограждений	4÷5
3.420.5-1.0	Схемы деревянных ограждений ОД-1-ОД-5	6
3.420.5-1.0	Узлы 1÷4	7
3.420.5-1.0	Узлы 5÷9	8
3.420.5-1.0	Узлы 10÷13	9
3.420.5-1.0	Номенклатура изделий	10÷11
3.420.5-1.0	Примеры цветовой окраски ограждений	12

Настоящая серия состоит из следующих выпусков:

Выпуск 0. Материалы для проектирования.

Выпуск 1. Изделия деревянные.

Выпуск 2. Изделия металлические.

Серия распространяется на инвентарные ограждения, предназначенные для территорий строительных площадок и участков производства строительного-монтажных работ.

Серия не распространяется на ограждения, устанавливаемые для зон строительства, охраняемых по условиям специального режима.

Ограждения могут применяться на всей территории Советского Союза, кроме Приморского края, Камчатской и Сахалинской областей, побережья Тихого и Северного Ледовитого океанов.

Ограждения могут применяться на местности с уклоном не превышающим 10%.

Серия содержит рабочие чертежи защитно-охранных и защитных ограждений различной конструкции с доборными элементами (козырьками, тротуарами, перилами) и без них, а также сигнальные ограждения.

Типы и конструкции ограждений приняты в соответствии с ГОСТ 23407-78 "Ограждения инвентарные строительных площадок и участков производства строительного-монтажных работ." Технические условия.

Расчет элементов ограждений произведен на следующие нагрузки:

- А) вертикальные - от собственного веса конструкций, равномерно-распределенной нагрузки, равной 200 кгс/м^2 (для панелей тротуара) и снеговой нагрузки, равной 70 кгс/м^2 согласно ГОСТу 23407-78 и письму ЦНИИОМТП от ноября 1979г. №254803
- Б) горизонтальные - от ветра. Нормативная ветровая нагрузка 30 кгс/м^2 согласно письму ЦНИИСКА им. Кучеренко от 21 ноября 1979г. №9-4921.

Коэффициенты перегрузки приняты: для нагрузок от собственного веса конструкций, при расчете на прочность $K_p=1.1$ и при расчете на устойчивость $K_p=0.9$; для снеговой нагрузки согласно ГОСТу 23407-78, $K_p=1.25$.

Расчет деревянных элементов ограждений произведен с учетом требований СНиП-В.4-71*

Расчетные сопротивления древесины приняты в соответствии с "Указаниями по проектированию деревянных конструкций временных зданий и сооружений СН 432-71".

В серии разработаны рабочие чертежи ограждений следующих типов: защитно-охранные деревянные сплошные высотой 2 м с козырьком и тротуаром и без них:

- защитные деревянные решетчатые высотой 2 м с козырьком и тротуаром;

- защитные деревянные решетчатые высотой 1,6 и 1,2 м;

		3.420.5-1.0			
		СОДЕРЖАНИЕ		Листов	11
				Лист	1
		Пояснительная записка		Госстрой СССР	
				Проектный институт 2	
				г. Москва	
И.И.Н.И.Я.	ЛЮБОВИН	И.И.Н.И.Я.	И.И.Н.И.Я.		
И.И.Н.И.Я.	МАХМУДОВ	И.И.Н.И.Я.	И.И.Н.И.Я.		
И.И.Н.И.Я.	АМИТРИЕВСКИЙ	И.И.Н.И.Я.	И.И.Н.И.Я.		
И.И.Н.И.Я.	ЗАЙЦЕВА	И.И.Н.И.Я.	И.И.Н.И.Я.		

- СИГНАЛЬНЫЕ С КЯНАТОМ ИЛИ ПРОВОЛОКОЙ, НАТЯНУТОЙ ПО ДЕРЕВЯННЫМ СТОЛБОВЫМ ВЫСОТОЙ 0.8 м.

Если длина проектируемого ограждения не кратна принятой в серии длине панелей (1.2; 1.6; 2.0 м) доборные элементы следует выполнять по месту. В серии разработаны также чертежи ворот и калиток.

Каждому типу ограждения присвоено буквенно-цифровое обозначение-марка. Начальные две буквы указывают материал: ОД-ограждение деревянное.

Следующая за буквами цифра характеризует внешний вид ограждения. Буква после цифры характеризует ограждение по длине панели: А-соответствует ограждению с панелями длиной 1200, Б-1600 и В-2000 мм. Каждому элементу ограждения присвоено буквенно-цифровое обозначение. Первая буква характеризует наименование изделия (П-панель, С-столб, Л-лежень, ВС-подкос, СП-стойка перил, Р-рама, В-ворота, К-калитка). Вторая буква обозначает материал изделия-Д-деревянное.

Цифра характеризует типоразмер изделия. Пример: ОД-1А-ограждение деревянное из глухих панелей длиной 1200 мм.

Тип ограждения выбирают по приведенной в данном выпуске номенклатуре. Схемы ограждений с маркировкой узлов приведены в данном выпуске. Все конструктивные элементы для каждого типа ограждений принимаются по номенклатуре ограждений. Все конструктивные элементы ограждений приняты заводского изготовления. Монтаж элементов ограждений ведется на болтах, устанавливаемых через 400 мм по вертикали. Болтовые соединения, состоящие из болта ГОСТ 7798-70 гайки по ГОСТ 5915-70 * и 2-х шайбы по ГОСТ 13371-68* должны поставляться комплектно. При монтаже конструкций должны соблюдаться требования СНиП III-19-76 „Деревянные конструкции. Правила производства и приемки работ“.

Устойчивость всех типов ограждений, кроме ограждений с козырьком и тротуаром, обеспечивается забивкой в землю стальных анкеров, расположенных при длине панелей 1.6 м; 2.0 м-через один лежень;

а при длине панелей 1.2 м-во все лежни. Несущая способность анкера А1 должна быть не менее 70 кг. При привязке серии ограждения количество анкеров уточняется в зависимости от грунтовых условий.

Лежни и подкосы устанавливаются при панелях длиной 2.00; 1.600 и 1.200 мм соответственно через 2.0; 1.6 и 2.4 м. Транспортировка изделий может производиться как в вертикальном, так и горизонтальном положениях.

Основные показатели на 100 пог. метров рядовых звеньев оград

Типы оград	ДЕРЕВО м ³	МЕТАЛЛ кг.
ОД-1В	6.70	312.0
ОД-1Б	7.00	385.0
ОД-1А	6.97	359.0
ОД-2В	17.90	526.0
ОД-2Б	18.80	657.0
ОД-2А	18.30	624.0
ОД-3В	15.70	515.0
ОД-3Б	16.80	642.0

Типы оград	ДЕРЕВО м ³	МЕТАЛЛ кг.
ОД-3А	16.10	629.0
ОД-4В	4.10	307.0
ОД-4Б	4.50	382.0
ОД-4А	4.20	359.0
ОД-5В	3.50	287.0
ОД-5Б	3.75	363.0
ОД-5А	3.50	366.0

Изм. № 001-Л. Подпись и дата. Измен. № 1-2

3.420.5-1.0								
Гл. инж. пр.	Любовин	Младш						
Нач. ота.	Михайлова							
Гл. конст.	Амурсесский							
гр.	Зайц	В.А.						
Пояснительная записка		<table border="1"> <tr> <td>Страниц</td> <td>Лист</td> <td>Листов</td> </tr> <tr> <td>Р</td> <td>2</td> <td></td> </tr> </table>	Страниц	Лист	Листов	Р	2	
Страниц	Лист	Листов						
Р	2							
		ПРОЕКТИВНЫЙ ИНСТИТУТ ИГ 2						

Эскиз	Тип	a мм	ЭЛЕМЕНТЫ ДЕРЕВЯННЫХ ОГРАЖДЕНИЙ				ХАРАКТЕРИСТИКА	СРЕД. ИЗДЕЛИЯ НА ОДИН СТЫК				
			ПАНЕЛИ		ЛЕЖНИ			СВЯЗИ ПЕРИЛА		МАРКА	Кл. 1-80	
			МАРКА	Вып. Лист	МАРКА	Вып. Лист		МАРКА	Вып. Лист			МАРКА
ДЕРЕВЯННЫЕ ОГРАЖДЕНИЯ												
	ОД-1А	1200	ПА1	3.420.5-1.1 ПА1-ПА3 СБ	ЛА-3	2400	3.420.5-1.1 ЛА1-ЛА4	2400	3.420.5-1.1 ВСА1-ВСА3	ЗАЩИТНО-ОХРАНОНОЕ ОГРАЖДЕНИЕ ИЗ ГЛУХИХ ДЕРЕВЯННЫХ ПАНЕЛЕЙ ПО ДЕРЕВЯННЫМ ЛЕЖНЯМ	БОЛТ М10х110 БОЛТ М10х65 БОЛТ М10х110 АНКЕРА-1 МС7	2 1 5 2 1
	ОД-1Б	1600	ПА2			1600		1600				
	ОД-1В	2000	ПА3			2000		2000				
	ОД-2А	1200	ПА1 ПА16 ПА15	3.420.5-1.1 ПА1-ПА3 СБ 3.420.5-1.1 ПА16-ПА18 СБ 3.420.5-1.1 ПА15-ПА15 СБ	ЛА-4	2400	3.420.5-1.1 ЛА1-ЛА4	ВСА3 СПА1 ППА3	3.420.5-1.1 ВСА1-ВСА3 3.420.5-1.1 СПА1-СПА3 3.420.5-1.1 ППА1-ППА3	ЗАЩИТНО-ОХРАНОНОЕ ОГРАЖДЕНИЕ ИЗ ГЛУХИХ ДЕРЕВЯННЫХ ПАНЕЛЕЙ С КОЗЫРЬКОМ ПО ДЕРЕВЯННЫМ ЛЕЖНЯМ	БОЛТ М10х110 БОЛТ М10х110 БОЛТ М10х65 БОЛТ М10х110 МС7	4 6 2 2 2
	ОД-2Б	1600	ПА2 ПА17 ПА13			1600		1600				
	ОД-2В	2000	ПА3 ПА18 ПА14			2000		2000				
	ОД-3А	1200	ПА4 ПА16 ПА15	3.420.5-1.1 ПА4-ПА9 СБ 3.420.5-1.1 ПА16-ПА18 СБ 3.420.5-1.1 ПА15-ПА15 СБ	ЛА-4	2400	3.420.5-1.1 ЛА1-ЛА4	ВСА3 СПА1 ППА3	3.420.5-1.1 ВСА1-ВСА3 3.420.5-1.1 СПА1-СПА3 3.420.5-1.1 ППА1-ППА3	ЗАЩИТНОЕ ОГРАЖДЕНИЕ ИЗ РЕШЕТЧАТЫХ ДЕРЕВЯННЫХ ПАНЕЛЕЙ С КОЗЫРЬКОМ ПО ДЕРЕВЯННЫМ ЛЕЖНЯМ	МС7 МС15	2 2 2
	ОД-3Б	1600	ПА5 ПА17 ПА13			1600		1600				
	ОД-3В	2000	ПА6 ПА18 ПА14			2000		2000				

3.420.5-1.0		СТАДИЯ		ЛИСТ	ЛИСТОВ
Гл. инж. ЛЮБАВИН <i>Л.ав</i>		Р		3	
И. контр. ДМИТРИЕВСКИЙ <i>Д.ми</i>		ПРОЕКТИЙ ИНСТИТУТ N 2			
Науч. сотр. МАХМУДОВ <i>М.ма</i>					
Гл. кон. ДМИТРИЕВСКИЙ <i>Д.ми</i>					
Рук. гр. ЗАИЦЕВА <i>З.ай</i>		Типы деревянных ограждений			
Ст. инж. НОВЯКОВА <i>Н.ов</i>					

СХЕМА 1
(ДЛЯ ТИПОВ:
ОД-1; ОД-4; ОД-5)

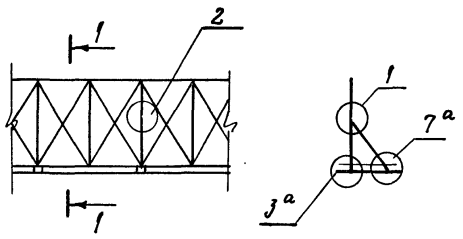

1-1

СХЕМА 2
(ДЛЯ ТИПОВ:
ОД-2; ОД-3)

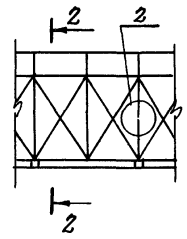

2-2



СХЕМА 3
(ДЛЯ ТИПОВ:
ОД-1; ОД-2; ОД-3;
ОД-4; ОД-5)



СХЕМА 4
(ДЛЯ ТИПОВ:
ОД-1; ОД-2; ОД-3;
ОД-4; ОД-5)

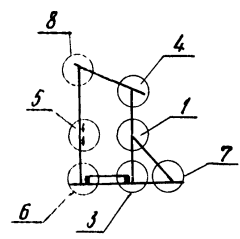

СХЕМА 5
(ДЛЯ ТИПОВ: ОД-1; ОД-2
ОД-3; ОД-4; ОД-5)

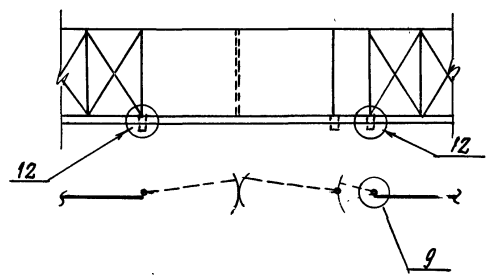

1. КРЕПЛЕНИЕ ПАНЕЛЕЙ КОЗЫРЬКА И СТОЕК ПЕРИ
В МЕСТАХ ПЕРЕПАДА РЕЛЬЕФА ПО СХЕМЕ 4 ВЫПОЛНЯТЬ
ПО МЕСТУ.

ГЛАВ. ИНЖ. ПРО.	ЛЮБОВАЯ	И. КОВ.	ДИМИТРИЕВ
НАЧ. ОТД.	МАХМУДОВ	ГЛАВ. ИНЖ. ПРО.	ДИМИТРИЕВ
СТ. ИНЖ.	НОВИКОВА	ИНЖЕН.	ЕМЕЛИН
ПРОВЕР.	НОВИКОВА		

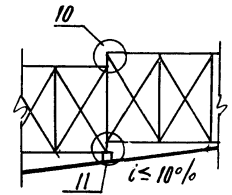
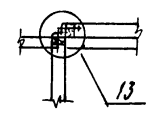
3.420.5-1.0

СХЕМЫ ДЕРЕВЯННЫХ
ОГРАЖДЕНИЙ
ОД-1 ÷ ОД-5

Станция	Лист	Листов
Р	5	
ПРОЕКТИВНЫЙ ИНСТИТУТ № 2		

17001-01 ?

Лист № 01 из 01. Продолжить на листе 1. Автор: Л.А. Любоя

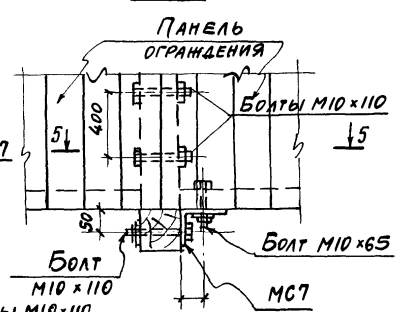
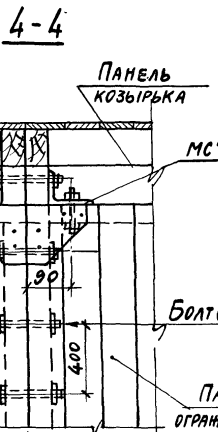
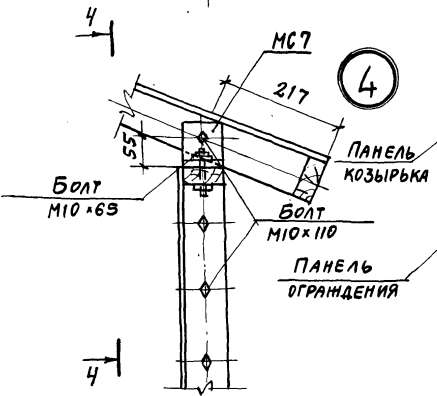
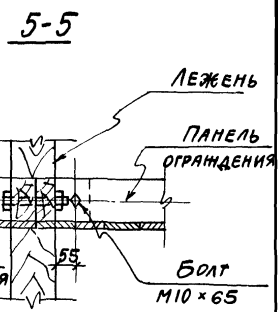
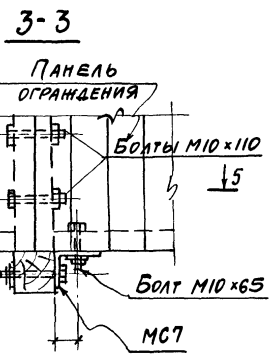
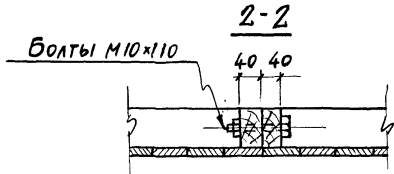
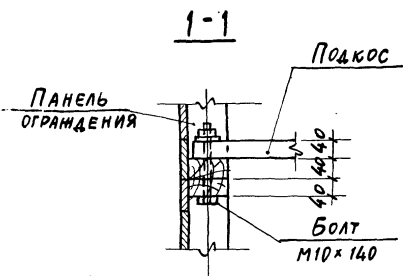
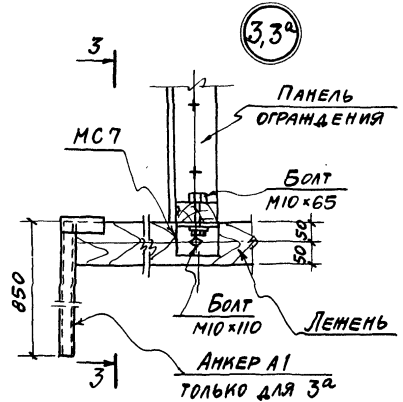
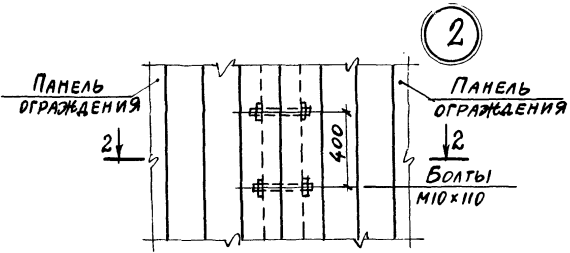
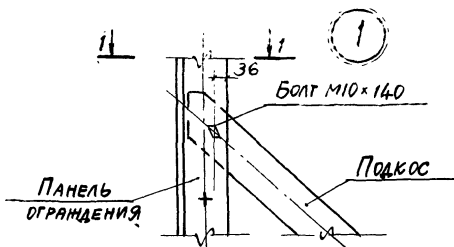

а а
(СМ. ЛИСТ 3,4)

П.И.И.И. ПА ЛЮБЯВИН	Шаш
Н. КОП. АМИТРИЕВСКИЙ	Иван
НАУ.ОС. МАХМУДОВ	Алла
П. КОП. АМИТРИЕВСКИЙ	Иван
РУК. ГР. ЗАИЦЕВА	Юлия
СТ. И.Н. НОВИКОВА	Ноб
ИНЖЕН. ЕМЕЛИН	С.В.
ПРОВЕР. НОВИКОВА	Роз

3.420.5-1.0

Узлы
1:4

СТАДИЯ		ЛИСТ	ЛИСТОВ
Р	Б		

ПРОЕКТИНЬ ИНСТИТУТ №2

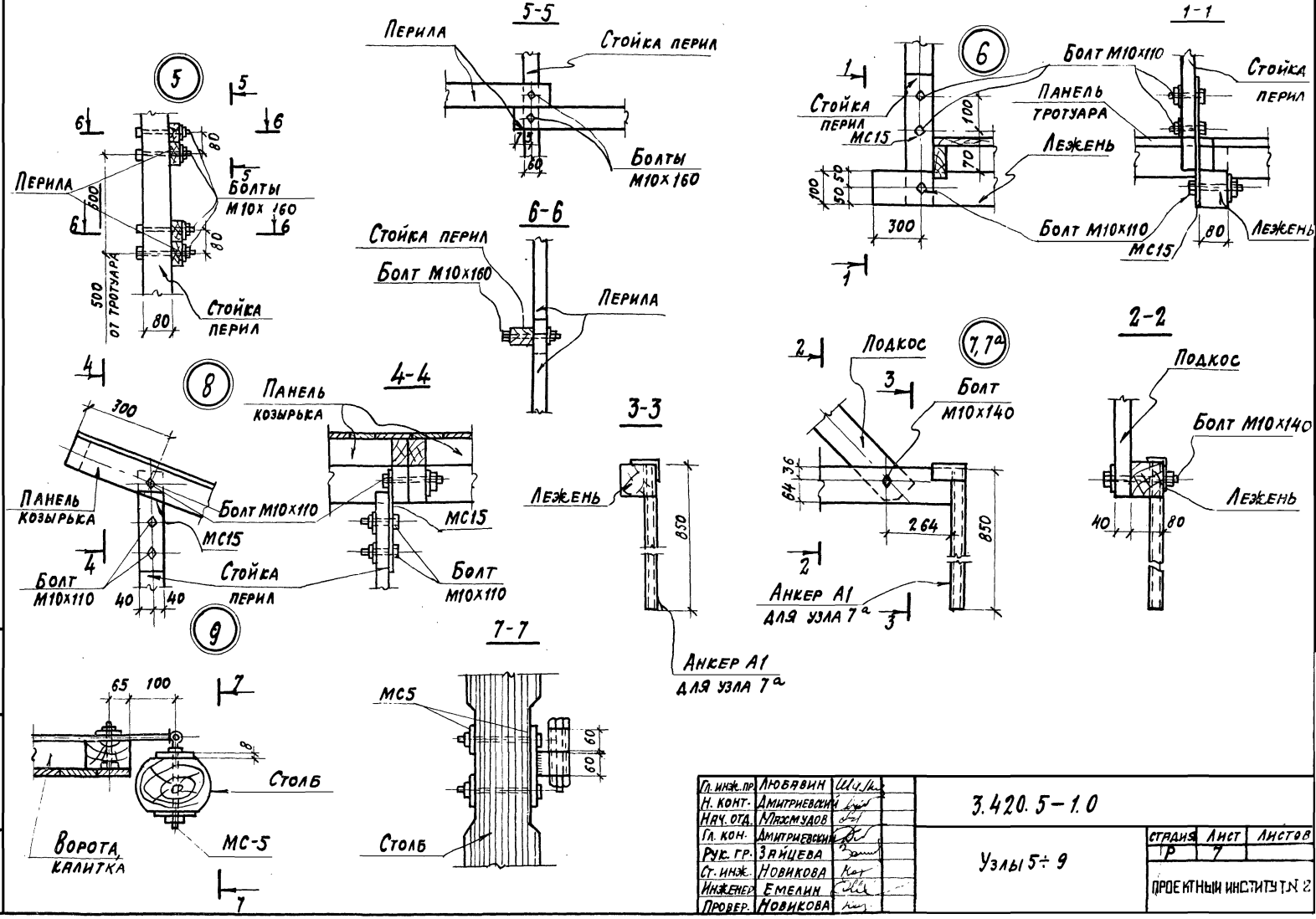

ОЛ. ИНЖ. ПР.	ЛЮБЯВИН	Щ/Л
Н. КОНТ.	АМИТРЕВСКИЙ	
НАЧ. ОТД.	МИСМЗАОВ	
ГЛ. КОН.	АМИТРЕВСКИЙ	
РУК. ГР.	ЗЯЙЦЕВА	
СТ. ИНЖ.	НОВИКОВА	
ИНЖЕНЕР	ЕМЕЛИН	
ПРОВЕР.	НОВИКОВА	

3.420.5-1.0

Узлы 5÷9

СТАНДА	ЛИСТ	ЛИСТОВ
1Р	7	
ПРОЕКТИНН ИНСТИТУТ 2		

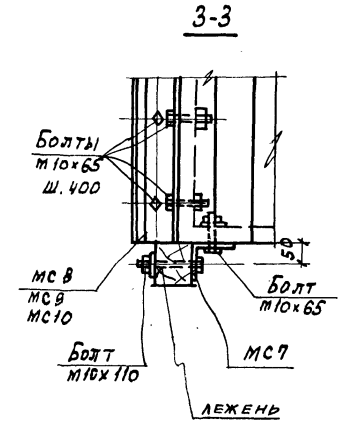
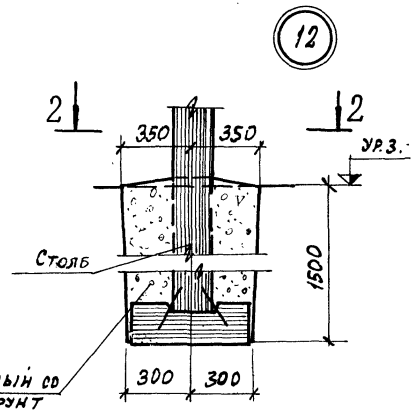
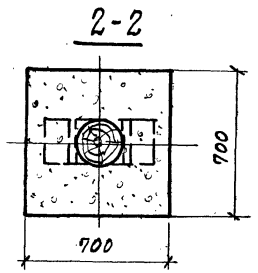
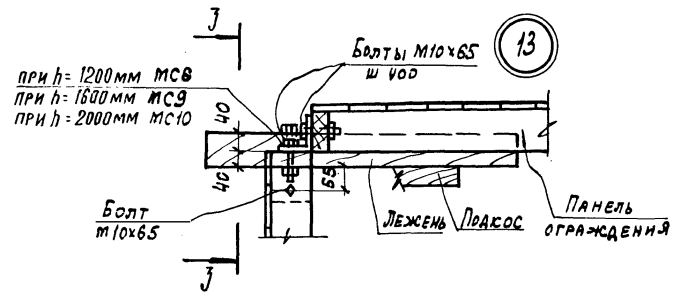
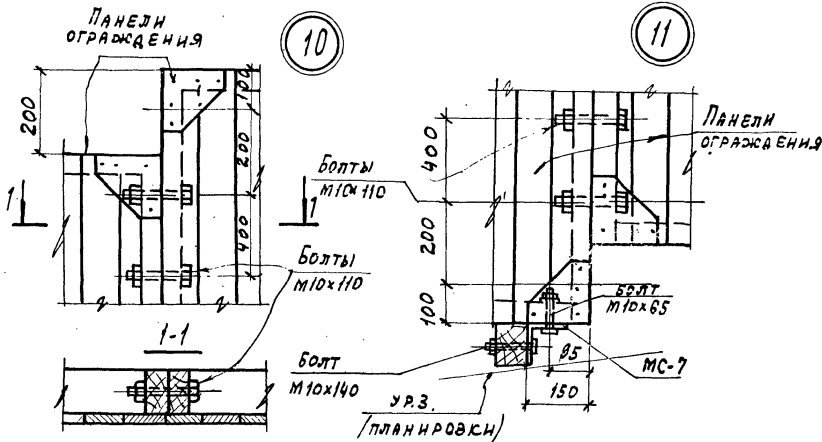

Л. НИЖИ	ЛЮБЯВИН	Иван
Н. КОНТ	ДИМИТРИЕВ	Иван
НАЧ. ОТД.	МАХМУДОВ	Абду
Л. КОН.	ДИМИТРИЕВС	Иван
РУК. ГР.	ЗАИЦЕВА	Евгений
СТ. НИЖ.	НОВИКОВА	Елена
ИНЖЕН.	ЕМЕЛИН	Евгений
ПРОВЕР.	НОВИКОВА	Елена

3.420.5-1.0

Узлы 10 ÷ 13

СТАНД.	Лист	Листов
Р	8	
ПРОЕКТИНЬ ИНСТИТУТ.НЭ		

ЭСКИЗ	МАРКА ЭЛЕМЕНТА	ТИП ОГРАЖДЕНИЯ	РАСХОД ДЕРЕВЯННОЙ МАТЕРИАЛЫ №3 ГОСТ 2695-71	ХАРАКТЕР
	ПА1	ОД-1А; ОД-2А;	0.070	ПАНЕЛЬ СТЕНОВАЯ ДЕРЕВЯННАЯ ГЛУХАЯ
	ПА2	ОД-1Б; ОД-2Б	0.085	ПАНЕЛЬ СТЕНОВАЯ ДЕРЕВЯННАЯ ГЛУХАЯ
	ПА3	ОД-1В; ОД-2В	0.106	ПАНЕЛЬ СТЕНОВАЯ ДЕРЕВЯННАЯ ГЛУХАЯ
	ПА4	ОД-3А	0.044	ПАНЕЛЬ СТЕНОВАЯ ДЕРЕВЯННАЯ РЕШЕТЧАТАЯ
	ПА5	ОД-3Б	0.054	ПАНЕЛЬ СТЕНОВАЯ ДЕРЕВЯННАЯ РЕШЕТЧАТАЯ
	ПА6	ОД-3В	0.065	ПАНЕЛЬ СТЕНОВАЯ ДЕРЕВЯННАЯ РЕШЕТЧАТАЯ
	ПА7	ОД-4А	0.038	ПАНЕЛЬ СТЕНОВАЯ ДЕРЕВЯННАЯ РЕШЕТЧАТАЯ
	ПА8	ОД-4Б	0.047	ПАНЕЛЬ СТЕНОВАЯ ДЕРЕВЯННАЯ РЕШЕТЧАТАЯ
	ПА9	ОД-5А	0.032	ПАНЕЛЬ СТЕНОВАЯ ДЕРЕВЯННАЯ РЕШЕТЧАТАЯ
	ПА10	ОД-4В	0.057	ПАНЕЛЬ СТЕНОВАЯ ДЕРЕВЯННАЯ РЕШЕТЧАТАЯ
	ПА11	ОД-5Б	0.040	ПАНЕЛЬ СТЕНОВАЯ ДЕРЕВЯННАЯ РЕШЕТЧАТАЯ

ЭСКИЗ	МАРКА ЭЛЕМЕНТА	ТИП ОГРАЖДЕНИЯ	РАСХОД ДЕРЕВЯННОЙ МАТЕРИАЛЫ №3 ГОСТ 2695-71	ХАРАКТЕР
	ПА12	ОД-5Б	0.049	ПАНЕЛЬ СТЕНОВАЯ ДЕРЕВЯННАЯ РЕШЕТЧАТАЯ
	ПА13	ОД-2Б ОД-3Б	0.080	ПАНЕЛЬ ТРОТУАРА
	ПА14	ОД-2В ОД-3В	0.095	ПАНЕЛЬ ТРОТУАРА
	ПА15	ОД-2А ОД-3А	0.109	ПАНЕЛЬ ТРОТУАРА
	ПА16	ОД-2А ОД-3А	0.065	ПАНЕЛЬ КОЗЫРЬКА
	ПА17	ОД-2Б ОД-3Б	0.081	ПАНЕЛЬ КОЗЫРЬКА
	ПА18	ОД-2В ОД-3В	0.099	ПАНЕЛЬ КОЗЫРЬКА

УПОДОБЛЕНИЕ КОПИЯ В П. ДИ. 1.1. РАССЕЛ П. ДИ. 1.1.

Д. ИМЯ ПРО	ЛЮБЕВИН	И. И.
И. КОНТ	ДИМИТРИЕВСКИЙ	Б. С.
НАЧ. ОТД	МАХМУДОВ	М. А.
П. КОМ	ДИМИТРИЕВСКИЙ	А. А.
РУК. ГР	ЗАНЦЕВА	В. С.
СТ. ИНЖ.	НОВИКОВА	К. С.
ИНЖЕН	МАТВЕЕВА	К. С.
ПРОВЕР	НОВИКОВА	К. С.













3.4205-10









НОМЕНКЛАТУРА ИЗДЕЛИЙ

СТАНЦИЯ	ЛИСТ	ЛИСТОВ
Р	3	
ПРОЕКТНЫЙ ИНСТИТУТ 2		

17001-01 11

ФОРМАТ 12

ЭСКИЗ	МАРКА ЭЛЕМЕНТА	ТИП ОГРАЖДЕНИЯ	РАСХОД ДЕРЕВЯННОЙ М-3 (ГОСТ 24597-71)	ХАРАКТЕР
	ЛД1	ОД-5А;5Б;5В	0.0128	ЛЕЖЕНЬ ДЕРЕВЯННЫЙ
	ЛД2	ОД-4А;4Б;4В	0.0144	ЛЕЖЕНЬ ДЕРЕВЯННЫЙ
	ЛД3	ОД-1А;1Б;1В	0.0176	ЛЕЖЕНЬ ДЕРЕВЯННЫЙ
	ЛД4	ОД-2А;2Б;2В ОД-3А;3Б;3В	0.0272	ЛЕЖЕНЬ ДЕРЕВЯННЫЙ
	БГД1	ОД-5А;5Б;5В	0.0060	ПОДКОС ДЕРЕВЯННЫЙ
	БГД2	ОД-4А;4Б;4В	0.0073	ПОДКОС ДЕРЕВЯННЫЙ
	БГД3	ОД-1А;1Б;1В ОД-2А;2Б;2В ОД-3А;3Б;3В	0.0094	ПОДКОС ДЕРЕВЯННЫЙ
	СПД1	ОД-2А;2Б;2В ОД-3А;3Б;3В	0.0120	СТОЙКА ПЕРИЛА ДЕРЕВЯННАЯ
	ППД1	ОД-2Б ОД-3В	0.0100	ПЕРИЛА ДЕРЕВЯННЫЕ
	ППД2	ОД-2Б ОД-3Б	0.0080	ПЕРИЛА ДЕРЕВЯННЫЕ
	ППД3	ОД-2А ОД-3А	0.0120	ПЕРИЛА ДЕРЕВЯННЫЕ
	КАД3	ОД-5А;5Б;5В	0.074	КАЛИТКА ДЕРЕВЯННАЯ

ЭСКИЗ	МАРКА ЭЛЕМЕНТА	ТИП ОГРАЖДЕНИЯ	РАСХОД ДЕРЕВЯННОЙ М-3 (ГОСТ 24597-71)	ХАРАКТЕР
	СД3	ОД-5А;5Б;5В	0.090	СТОЛБ ДЕРЕВЯННЫЙ
	СД2	ОД-4А;4Б;4В	0.100	СТОЛБ ДЕРЕВЯННЫЙ
	СД1	ОД-1А;1Б;1В ОД-2А;2Б;2В ОД-3А;3Б;3В	0.120	СТОЛБ ДЕРЕВЯННЫЙ
	ВД1	ОД-1А;1Б;1В ОД-2А;2Б;2В ОД-3А;3Б;3В	0.473	ВОРОТА ДЕРЕВЯННЫЕ
	ВД2	ОД-4А;4Б;4В	0.402	ВОРОТА ДЕРЕВЯННЫЕ
	ВД3	ОД-5А;5Б;5В	0.331	ВОРОТА ДЕРЕВЯННЫЕ
	КАД1	ОД-1А;1Б;1В ОД-2А;2Б;2В ОД-3А;3Б;3В	0.111	КАЛИТКА ДЕРЕВЯННАЯ
	КАД2	ОД-4А;4Б;4В	0.093	КАЛИТКА ДЕРЕВЯННАЯ

Д.И.ИЖ.ОП. ЛЮБОВИНА И.И.И.
 И.КОНТ. ДМИТРИЕВСКАЯ И.И.
 И.КОН.ОТ. МАХМУДОВ И.И.
 И.КОНТ. ДМИТРИЕВСКАЯ И.И.
 РУК.ГР. ЗАЙЦЕВА И.И.
 СТ.ИЖ. НОВИКОВА И.И.
 ИЖЕН. МАТВЕЕВА И.И.
 ПРОВЕР. НОВИКОВА И.И.

3.420.5-1.0

 НОМЕНКЛАТУРА
 ИЗДЕЛИЙ

СТАДИА	ЛИСТ	ЛИСТОВ
Р	10	

 ПРОЕКТНЫЙ ИНСТИТУТ И 2

ЗАЩИТНО - ОХРАННОЕ

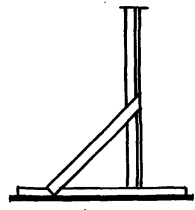
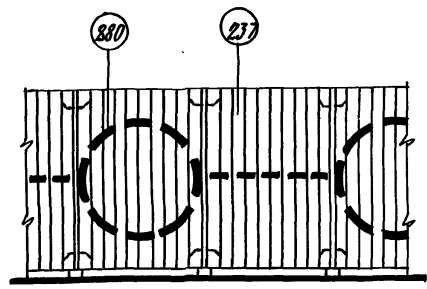

ЗАЩИТНОЕ

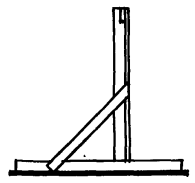
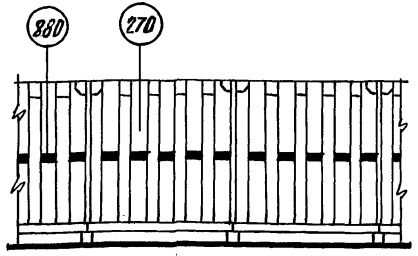

СИГНАЛЬНОЕ

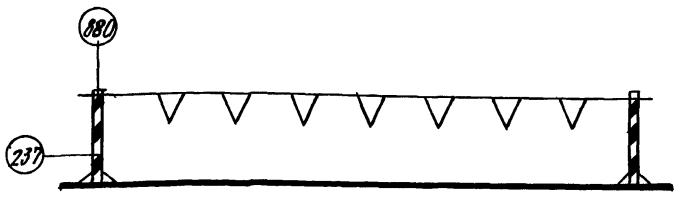

1. Рекомендации по окраске ограждений инвентарных строительных площадок и участков производства строительно-монтажных работ даны на основании ГОСТ 23407-78 и в со-ответствии с указаниями ГОСТ 12.4.026-76
2. Окраску антисептированных, деревянных и металличе-ских (загрунтованных) поверхностей ограждений выполнять за 3 раза в заводских условиях перхлорвиниловыми эмал-ями марки ХВ-1100 (ГОСТ 6393-70) для металла рекомендо-ван грунт - ГФ-020 (ГОСТ 4056-63*).
3. Стойки сигнальных ограждений окрасить в желтый цвет по ГОСТ 12.4.026-76 и нанести на них черные чере-дующиеся полосы шириной равной 8 см под углом 45°
4. Необходимость цветовой окраски панелей следует опре-делять при заказе завода-изготовителя.
5. Цветовую гамму защитно-охранных и защитных ограж-дений подбирать с учетом окружающей застройки. Цвет огра-дений должен четко определять территорию и опасные, в от-ношении травматизма, участки.
6. Коэффициент ограждения (Р) окрашенной поверхно-сти должен равняться 60-80 %
7. Ахроматическую окраску не применять.
8. На панели ограждений допускается наносить фирменные знаки организации-изготовителя и знаки безопасности.
9. Знаки безопасности размещать у входов и выхо-дов на площадки и участки.
10. Номера эталонов цвета даны по картотеке цве-товых эталонов государственного научного объединення „Лакрас-покрытие“ и соответствуют следующим наименованиям:
 N 880 - черный; N 237 - желтый; N 270 - кремовый.

Имя, №, дата: ПИЛОТОВСКИ И ДАТА КОЛОНКА ИМЕНА

			3.420.5-1.0		
ГЛАВНЫЙ	ЛЮБОВИ	ИЗДАТЕЛЬ	ПРИМЕРЫ ЦВЕТОВОЙ ОКРАСКИ ОГРАЖДЕНИЙ		
АНУ-ОТД.	МАХМЕДОВ	ИЗДАТЕЛЬ			
ГЛАВ. КОМП.	АМИТРЕВЕРДИ	ИЗДАТЕЛЬ			
ГЛАВ. АРХ.	КАНАШИЯ	ИЗДАТЕЛЬ	Страна	Лист	Листов
Рук. гр.	ЛЯСОВ	ИЗДАТЕЛЬ	Р	11	
			ПРОЕКТИВНЫЙ ИНСТИТУТ №2		