

ТИПОВЫЕ СТРОИТЕЛЬНЫЕ КОНСТРУКЦИИ
ИЗДЕЛИЯ И УЗЛЫ

СЕРИЯ 3.501.1-175.93
ПРОЛЕТНЫЕ СТРОЕНИЯ СБОРНЫЕ
ЖЕЛЕЗОБЕТОННЫЕ
ДЛЯ ЖЕЛЕЗНОДОРОЖНЫХ МОСТОВ
(БАЛЛАСТНОЕ КОРЫТО ШИРИНОЙ 4180мм)

ВЫПУСК 33.

БАЛКА ПЛИТНАЯ ДЛИНОЙ 7.3м
С НЕНАПРЯГАЕМОЙ АРМАТУРОЙ СТАЦИОННЫХ
ПРОЛЕТНЫХ СТРОЕНИЙ. РАБОЧИЕ ЧЕРТЕЖИ.

Разработаны АО "Трансмост"

Главный инженер
Начальник отдела
типового проектирования
Главный инженер проекта

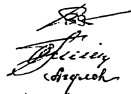

В.С.Кисляков

С.С.Ткаченко
В.М.Пашковский

Утверждены указанием МПС РФ
№ М-926у от 22.10.96г
Введены в действие с 15.05.2002
приказом ОАО «Трансмост» № 12/Т
от 18.04.2002

ОБОЗНАЧЕНИЕ	НАИМЕНОВАНИЕ	СТР.
3.501.1-175.93.33-3	Техническое описание	3
33-4	Балка станционная длиной 7.3м. БС1.73	6
33-5	Балка станционная длиной 7.3м. БС1.73 Общий вид.	8
33-6	Балка станционная длиной 7.3м. БС1.73 Арматурный чертеж.	11
33-7	Сетка арматурная С1...С6	15
33-8	Сетка арматурная С7...С11	16

№ п.п. Подпись и дата. Взам. инв. №

		3.501.1-175.93.33-2			
Нач.пр.гр.	Акулова	Содержание	Стадия	Лист	Листов
Гл.инж.пр.	Пашковский		Р		1
Нач.отд.	Ткаченко		АО "ТРАНСМОСТ"		
Н.контр.	Миронова				

Настоящий выпуск включает в себя рабочие чертежи железобетонных плитных балок длиной 7.3 м с ненапрягаемой арматурой для стационарных пролетных строений железнодорожных мостов, разработанные взамен серии 3.501.-108 в соответствии со СНиП 2.05.03-84 "Мосты и трубы" (с изменениями от 26.11.91).

Балки предназначены для мостов и путепроводов, находящихся в пределах станции и эксплуатируемых во всех климатических районах России и подрайонах с сейсичностью до 9 баллов включительно.

МАРКИРОВКА И ПРИМЕНЯЕМЫЕ МАТЕРИАЛЫ

В таблице 1 приведена маркировка балок и применяемые материалы в зависимости от климатических условий эксплуатации.

Таблица 1

Климатические условия эксплуатации			Марка балки	Характеристика бетона		Характеристика арматуры		Сталь закладных деталей ГОСТ 6713-91 марки
				Класс бетона по прочности на сжатие	Марка бетона по морозостойкости	Стержневая		
						Периодическ. профиля марки	Гладкая марки	
Умеренные и суровые	Средняя температура наиболее холодного месяца минус 20°C и выше	Средняя температура наиболее холодной пятидневки минус 30°C и выше	BC1.73-3 BC1.73-2	B30	F200	Ст5сп кл.А-II	Ст3сп	16Д
						10ГТ кл.Ас-II	Ст3пс кл.А-I	
						25Г2С кл.А-III		
						*Ст5пс кл.А-II		

Продолжение табл.1

Климатические условия эксплуатации	Марка балки	Характеристика бетона		Характеристика арматуры		Сталь закладных деталей ГОСТ 6713-91 марки
		Класс бетона по прочности на сжатие	Марка бетона по морозостойкости	Стержневая		
				Периодическ. профиля марки	Гладкая марки	
Особо суровые	Средняя температура наиболее холодного месяца ниже минус 20°C	B30	F300	Ст5сп кл.А-II	Ст3сп кл.А-I	16Д
				10ГТ кл.Ас-II	Ст3пс кл.А-I	
				25Г2С кл.А-III		
				*Ст5пс кл.А-II		
		B35	F300	10ГТ кл.Ас-II	Ст3сп кл.А-I	10ХСНД 15ХСНД

* допускается применять в балках пролетных строений (исключая хомуты) стержни диаметром до 18мм

Имя, №подл., Подпись и дата (Взам.инв.№)

Исполнил	Васильева	Васильева
Проверил	Акулова	Акулова
Нач.пр.гр.	Акулова	Акулова
Гл.инж.пр.	Пашковский	Пашковский
Нач.отд.	Ткаченко	Ткаченко
Н.контр.	Миронова	Миронова

3.501.1-175.93.33-3

Техническое описание

Стадия	Лист	Листов
р	1	3
АО "ТРАНСМОСТ"		

В таблице 2 приведены марки стали и характеристики соединений арматурных стержней в зависимости от средней температуры наружного воздуха наиболее холодной пятидневки.

Таблица 2

Наименование стали		Средняя температура наиболее холодной пятидневки		
		минус 30°C и выше	ниже минус 30°C до минус 40°C включител.	ниже минус 40°C
Арматурная сталь по ГОСТ 5781-82	Сталь класса А-I марки СтЗсп ф6-10 мм	сварные и вязаные соединения		
	Сталь класса А-I марки СтЗпс ф6-10 мм	сварные и вязаные соединения	вязаные соединения	_____
	Сталь класса А-II марки Ст5сп ф10-40мм	сварные и вязаные соединения		
	Сталь класса А-II марки Ст5пс ф10-16мм (кроме хомутов)	сварные и вязаные соединения	вязаные соединения	_____
	Сталь класса А-II марки Ст5пс ф18-40мм (кроме хомутов)	вязаные соединения	_____	_____
	Сталь класса Ас-II марки 10ГТ	сварные и вязаные соединения		
	Сталь класса А-III марки 25Г2С	сварные и вязаные соединения	вязаные соединения	

Для изготовления балок пролетных строений применяется тяжелый конструкционный бетон по ГОСТ 26633-91, имеющий марку по водонепроницаемости не менее W4.

Пример маркировки балки БС1.73-3М1:
 БС1 - балка плитная с ненапрягаемой арматурой для стационарных пролетных строений;
 73 - длина балки в дм;
 3 - рабочая арматура класса А-III;
 М1 - балка эксплуатируется при среднемесячной температуре воздуха ниже минус 20°C и пятидневной температуре ниже минус 40°C.

КОНСТРУКЦИЯ БАЛОК

В выпуске разработана конструкция балок таврового сечения. Верхнему поясу (плите балластного корыта) балок придается 3% поперечный уклон для отвода воды в продольную щель между балками (односкатный водоотвод).

Стыки сварных или вязаных сеток и каркасов выполняются внахлестку на длине не менее 30 диаметров продольных стержней и не менее 250 мм.

Отпускная прочность бетона балок пролетных строений, эксплуатируемых при температуре наружного воздуха до минус 40°C и отгружаемых при положительной температуре должна быть не менее 70% от проектного класса бетона; для балок пролетных строений, отгружаемых при отрицательной температуре - не менее 75% от проектного класса бетона.

Отпускная прочность бетона балок пролетных строений, эксплуатируемых при температуре наружного воздуха ниже минус 40°C и отгружаемых при положительной температуре, должна быть не менее 70% от проектного класса бетона, для балок пролетных строений, отгружаемых при отрицательной температуре - не менее 100% от проектного класса бетона.

В конструкции арматурного каркаса предусмотрены монтажные петли из арматурной стали, для извлечения балки из опалубки. Строповка балок должна производиться вертикальными стропами.

ГИДРОИЗОЛЯЦИЯ

В проекте разработано 2 вида гидроизоляции:

- оклеечная (тиколовая, резиноподобная, изоляная), конструкция и технология устройства которой приняты по ВСН 32-81 - "Инструкция по устройству гидроизоляции конструкций мостов и труб на железных, автомобильных и городских дорогах" и "Рекомендациями по устройству гидроизоляции железобетонных пролетных строений железнодорожных мостов с односкатным поперечным отводом воды", ЦНИИС, 1983 г.;
- обмазочная (жидкая мастика "изолакт"), конструкция и технология нанесения которой приняты по "Технологической инструкции по гидроизоляции балластных корыт железобетонных блоков пролетных строений железнодорожных мостов" (для опытного применения на Дмитровском заводе МЖБК в 1992 году).

ДОПУСКИ ПО ИЗГОТОВЛЕНИЮ

Предельные отклонения от предельных размеров не должны превышать величин, указанных в ТУ-3.501.1-175.93.1 и СНиП 3.06.04-91.

Основные предельные отклонения балок:

по длине: +30; -10 мм
 по высоте: +15 мм
 по наибольшей ширине: +20; -10 мм
 по остальным измерениям: + 5; -5 мм
 искривление продольной оси: 0.001 пролета, но не более 30 мм

ПЕРЕВОЗКА, СТРОПОВКА МОНТАЖ

Балки перевозятся по железной дороге на открытом подвижном составе, как габаритные грузы. Перевозка осуществляется в соответствии с "Техническими условиями погрузки и крепления грузов", МПС, 1990 г.

Установка балок на опоры производится крановым оборудованием грузоподъемностью не менее 25т.

ОХРАНА ТРУДА

Все работы по изготовлению, монтажу и эксплуатации балок пролетных строений должны выполняться в соответствии с требованиями, изложенными в действующих нормативных документах по охране труда, основными из которых являются: СНиП Ш-4-80, "Правила по охране труда при сооружении мостов", "Правила устройства и безопасной эксплуатации грузоподъемных кранов", "Система стандартов безопасности труда" и ведомственные нормативы по безопасному выполнению специальных работ.

Более подробные данные по конструкции, изготовлению и монтажу балок приведены в общей пояснительной записке к проекту типовых конструкций (Выпуск 0).

И-В.№подл. Подпись и дата. Взам.инв.№

Поз	ОБОЗНАЧЕНИЕ	НАИМЕНОВАНИЕ	Количество на марку										Примечание		
			БС1.73-3	БС1.73-3М	БС1.73-2	БС1.73-2М	БС1.73-3М1	БС1.73-2М1							
23		Ф32AIII(AII) l=3970		1		1									25.1кг
24		Ф12A1 l=7250	9	9	9	9									58.1
25		Ф8A1 l=7250	2	2	2	2									5.7
26		l=950	36	36	36	36									13.5
27		Ф28A1 l=2740	4	4	4	4									52.9
28		Ф32AIII(AII) l=400	4	4	4	4									10.1
29		Ф10A1 l=1580	80	98	98	80									78.4;96.0
30		l=1500	40	49	49	40									37.2;45.6
31		l=1050	40	49	49	40									26.0;31.9
		<i>Материал</i>													
		Бетон класса В	30	30	35	35									
		Объем бетона, м³	5.8	5.8	5.8	5.8									

Арматура класса А1, АII, АIII по ГОСТ 5781-82

3.501.1-175.93.33-4

Лист
3

И-В.№подл. Подпись и дата. Взам.инв.№

--

Инв.№ подл. Подпись и дата. Взам.инв.№

Поз.	ОБОЗНАЧЕНИЕ	НАИМЕНОВАНИЕ	Количество на марку						Примечание	
			БС173-3	БС173-3М	БС173-2	БС173-2М	БС173-3М1	БС173-2М1		
		Документация								
	3.501.1-175.93-1	Технические условия								
	3.501.1-175.93-5	Общий вид								
	3.501.1-175.93-6	Арматурный чертёж								
		Сборочные единицы								
1	3.501.1-175.93-7	Сетка арматурная	С1	2	2	2	2			
2			С2	1	1	1	1			
3			С3	2	2	2	2			
4			С4	1	1	1	1			
5			С5	2	2	2	2			
6			С6	1	1	1	1			
7	3.501.1-175.93-8		С7	2	2	2	2			

Исполнил	Чернова	Чернова
Проверил	Васильева	Васильева
Нач.пр.гр.	Акулова	Акулова
Гл.инж.пр.	Пашковский	Пашковский
Нач.отд.	Ткаченко	Ткаченко
Н.контр.	Миронова	Миронова

3.501.1-175.93.33-4

Балка станционная
длинной 7.3м
БС1.73

Стадия	Лист	Листов
Р	1	3
АО "ТРАНСМОСТ"		

Инв.№ подл. Подпись и дата. Взам.инв.№

Поз.	ОБОЗНАЧЕНИЕ	НАИМЕНОВАНИЕ	Количество на марку						Примечание	
			БС173-3	БС173-3М	БС173-2	БС173-2М	БС173-3М1	БС173-2М1		
8	3.501.1-175.93.33-8	Сетка арматурная	С8	1	1	1	1			
9			С9	2	2	2	2			
10			С10	4	4	4	4			
11			С11	2	2	2	2			
12	3.501.1-175.93.33-10	Изделие закладное МН2М(МН2М-М); МН2(МН2-М)		4	4	4	4			
13	3.501.1-175.93.33-49	МН16(МН16-М)		2	2	2	2			
		Детали								
14		Ф32АIII(АII) l=4000		1		1				25.2кг
15		l=4760		1	1	1	1			30.0
16		l=5520		2	2	2	2			69.7
17		l=6320		2	2	2	2			79.8
18		l=7120		2	2	2	2			89.9
19		l=8300		2	2	2	2			104.7
20		l=7610		3	4	3	4			144.1;192.1
21		l=8010		2	2	2	2			101.1
22		l=7500		5	5	5	5			236.6

3.501.1-175.93.33-4

Лист
2

Фасад
1:50

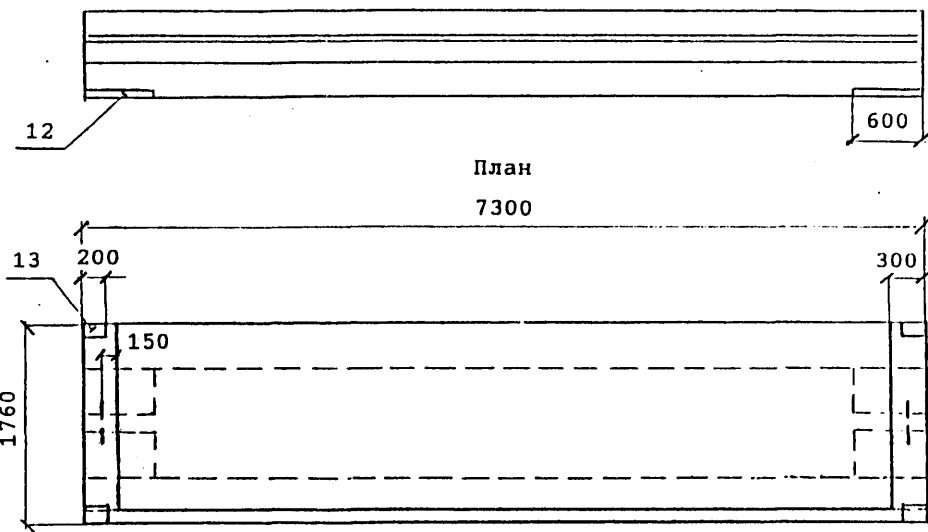

Сечение в середине пролета
1:20

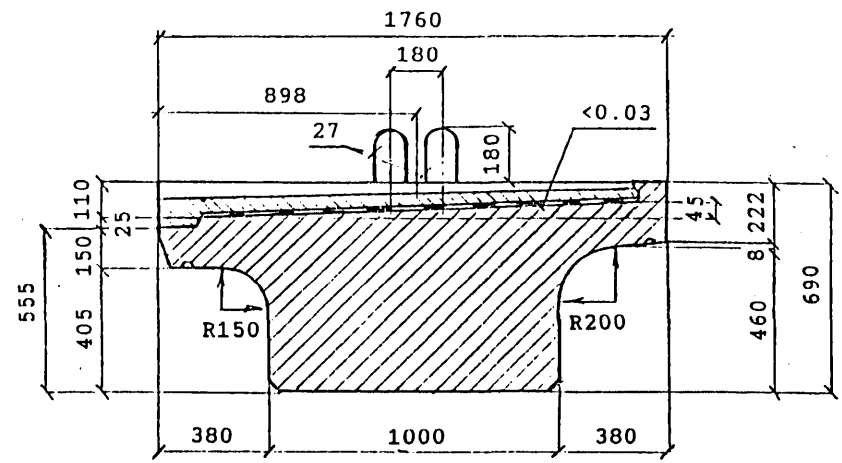

Поперечный бортик балки
1:10

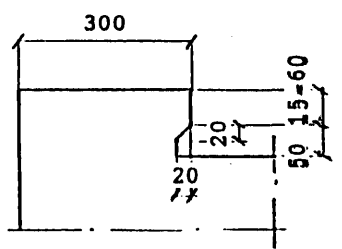

Продольный бортик балки
1:10

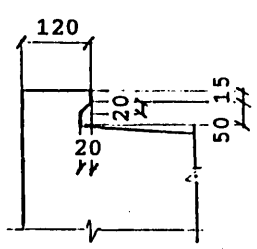

Конструкция концевой участка
плиты балластного корыта
1:10

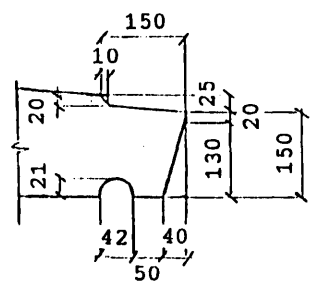

Марка балки	Масса балки, т без изоляции с изоляцией
БС1.73-3	14.5
БС1.73-3М	—
БС1.73-3М1	15.9
БС1.73-2	14.5
БС1.73-2М	—
БС1.73-2М1	15.9

Деталь заделки изоляции
1:10

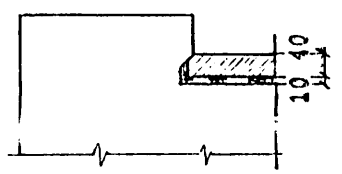

Деталь заделки изоляции
1:10

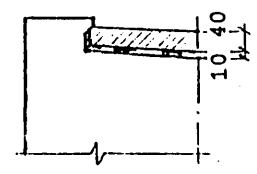

Имя, Наименование, Подпись и дата, Взам.инв.№

Исполнил	Гордеев	<i>Гордеев</i>
Проверил	Башкова	<i>Башкова</i>
Нач.пр.гр.	Акцолова	<i>Акцолова</i>
Гл.инж.пр.	Пашковский	<i>Пашковский</i>
Нач.отд.	Ткаченко	<i>Ткаченко</i>
Н.контр.	Миронова	<i>Миронова</i>

3.501.1-175.93.33-5

Балка стационарная
длинной 7.3м
БС1.73
Общий вид

Стадия	Лист	Листов
р	1	3

АО "ТРАНСМОСТ"

Вид гидроизоляции	Марки балок	Конструкция гидроизоляции (без защитного слоя)	Толщина слоя, мм
Триколловая настичная	BC1.73	Грунтовка	0.1
	BC1.73-М	Мастика триколловая СМ1 по ТУ38.33-119-69	1.5
	BC1.73-М1	Армирующая материал-сетки стеклянные СС1, СС5 по ТУ6-11-99-75 Минхимпрома Мастика триколловая СМ1 по ТУ38.33-119-69	0.2 1.5
Резино-полобная рулонная	BC1.73	Грунтовка	0.1
		Мастика изоляная МРБ-Х-15 по ТУ200УССР82-73	1.0
	BC1.73-М BC1.73-М1	Бутизол вулканизированный по ТУ38.103-301-75 или ариогидробутил по ТУ21-27-54-79 МПСМ	2.0
		Мастика изоляная МРБ-Х-15 по ТУ200УССР82-73	1.0
		Бутизол вулканизированный по ТУ38.103-301-75 или ариогидробутил по ТУ21-27-54-79 МПСМ	2.0
		ВАРИАНТ 1 Грунтовка	0.1
BC1.73-М BC1.73-М1	Мастика МББ-Х-120 по ТУ21-27-54-79 МПСМ	1.0	
	Бутизол вулканизированный по ТУ38.103-301-75 или резина техническая ТМКШ (С-С1) по ГОСТ 7338-90	2.0	
BC1.73-М1	Мастика МББ-Х-120 (как герметик в стыках) по ТУ 21-27-39-74 МПСМ	1.0	
	Бутизол вулканизированный по ТУ38.103-301-75 или резина техническая ТМКШ (С-С1) по ГОСТ 7338-90	2.0	
Изоляная рулонная	BC1.73	ВАРИАНТ 2 Грунтовка	0.1
		Клей СВ-1 по ГОСТ 38.105651-74	1.0
		Резина техническая ТМКШ (С-С1) по ГОСТ 7338-90	2.0
		Клей СВ-1 (как герметик в стыках) по ТУ 38.105651-74	1.0
	BC1.73-М	Резина техническая ТМКШ (С-С1) по ГОСТ 7338-90	2.0
		Грунтовка	0.1
		Мастика изоляная МРБ-Х-15 по ТУ200 УССР 82-73	2.0
		Армизол по ТУ 21-27...79	2.0
BC1.73-М	Мастика изоляная МРБ-Х-15 по ТУ200 УССР 82-73	1.0	
	Изоля рулонный по ГОСТ 10296-79	1.0	
	ВАРИАНТ 2 Грунтовка	0.1	
	Мастика изоляная МРБ-Х-15 по ТУ200 УССР 82-73	2.0	
BC1.73-М	Изоля рулонный по ГОСТ 10296-79	2.0	
	Мастика изоляная МРБ-Х-15 по ТУ200 УССР 82-73	1.0	
	Армирующая материал-сетки стеклянные СС1, СС5 по ТУ6-11-99-75 Минхимпрома	0.2	
	Мастика изоляная МРБ-Х-15 по ТУ200 УССР 82-73	1.0	
BC1.73	Изоля рулонный по ГОСТ 10296-79	2.0	
	Смачивающий раствор 1% сульфанола III-3 (или иного средства типа "Лотос")	Общая толщина пленки 0.7 мм	
Обмазочная	BC1.73	Грунтовка жидкой мастикой "Изолакт" ЛСИ-901 в соотношении с водой 1:1 с расходом 0.5 кг/м ²	Общая толщина пленки 0.7 мм
		4-5 слоев мастики "Изолакт" ЛСИ-901 с расходом не менее 2 кг/м ²	

КОНСТРУКЦИЯ ЗАЩИТНОГО СЛОЯ

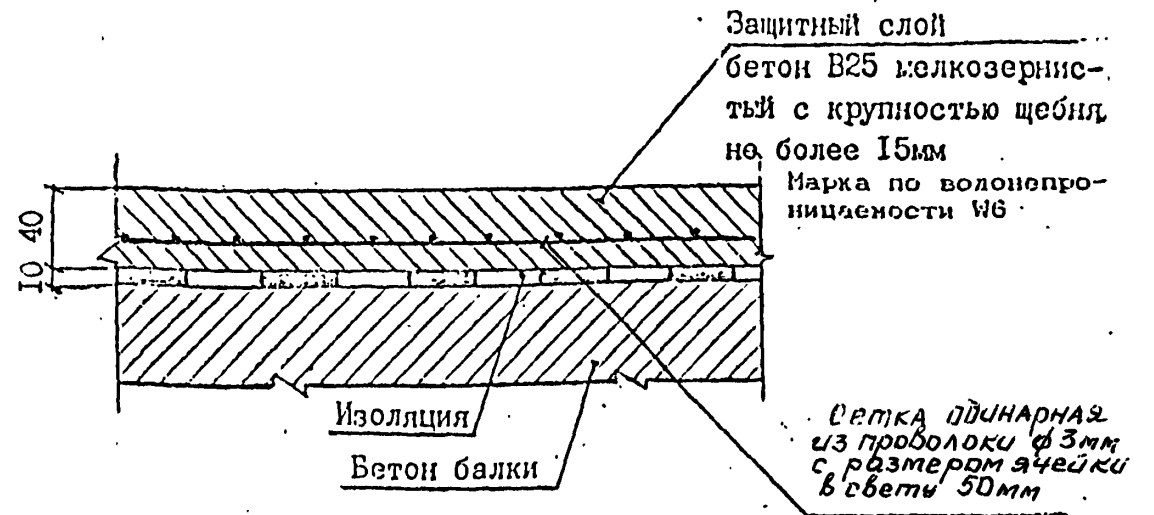

При устройстве гидроизоляции руководствоваться ВСН 32-81

— "Инструкция по устройству гидроизоляции конструкции мостов и труб на железных, автомобильных и городских дорогах"; "Рекомендации по устройству гидроизоляции железобетонных пролетных строений железнодорожных мостов с односкатной поперечной отводкой воды", ЦНИИС, 1983 г.; "Технологической инструкции по гидроизоляции балластных корыт железобетонных блоков пролетных строений железнодорожных мостов"

ЗАДЕЛКА ИЗОЛЯЦИИ НА КОНЦЕВОМ УЧАСТКЕ ПЛИТЫ



Изм. Подл. Писдл. и дата Взам. инв. №

ВЕДОМОСТЬ РАСХОДА МАТЕРИАЛОВ НА УСТРОЙСТВО ГИДРОИЗОЛЯЦИИ

Марка балки	Тиоколовая мастичная гидроизоляция			Защитный слой		Фиксатор ф8А1 ГОСТ 5781-82 шт / кг
	Грунтовка на основе тиоколовой мастики СМ1 м ²	Мастика тиоколовая СМ1 по ТУ 38.33-119-69 кг	Сетка стеклянная СС1, СС5 по ТУ 6-11-99-75 Минхимпрома м ²	Бетон В25 F200* м ² / м ³	Сетка арматурная 50-3.0-0 ГОСТ 5336-80 м ² / кг	
БС1.73-3						
БС1.73-2						
БС1.73-3М						
БС1.73-2М	11.5	37.9	10.9	11.7/ 0.4	10.9/ 26.6	33 / 1.8
БС1.73-3М1						
БС1.73-2М1						

Расход материалов приведен для тиоколовой мастичной гидроизоляции. В случае необходимости применения иной конструкции гидроизоляции расход материалов считается индивидуально.

* Марка бетона по морозостойкости при эксплуатации конструкции в особо суровых климатических условиях-F300.

Схема расположения сеток
Сетки плиты

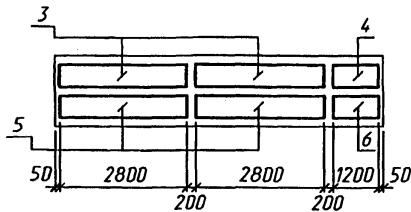
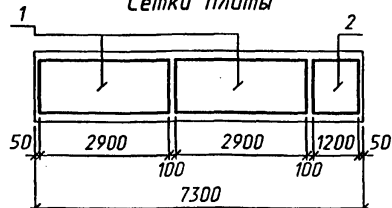

Сетки бортиков

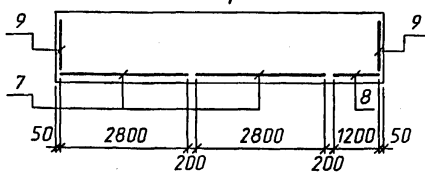

Сетки втулов



Схема расположения хомутов
для балок БС1.73-3; БС1.73-2М1



для балок БС1.73-2; БС1.73-3М1

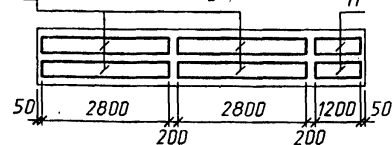
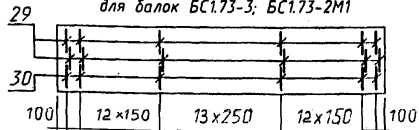
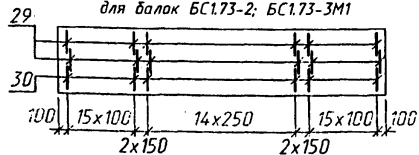

Сечение в середине пролета

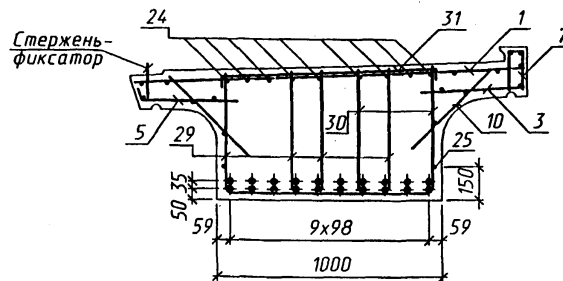

Деталь заделки
строповочной петли

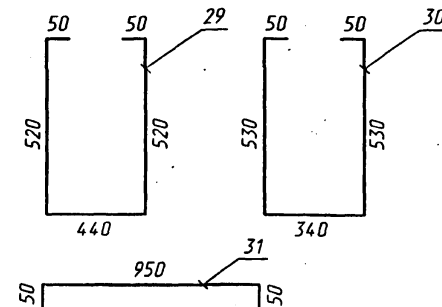
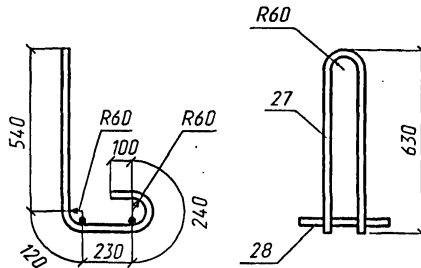

Наименьшая толщина защитного слоя бетона до поверхности хомутов-20мм;
до поверхности рабочей арматуры-30мм.

Привязка закладных изделий, строповочных петель, стержня-фиксатора
см. докум. 3.501.1-175.93.33-5

Имя, И.П. подл. Подпись и дата. Взят из № 17

Исполнил	Гордеев	Сделано
Проверил	Васильева	Введено
Нач.пр.гр.	Акулова	Сделано
Инж.пр.	Пашковский	Сделано
Нач.отд.	Ткаченко	Сделано
Н.контр.	Миронова	Сделано

3.501.1-175.93.33-6

Балка стационарная
длиной 7.3м
БС1.73
Арматурный чертеж

Стадия	Лист	Листов
Р	1	4
АО "ТРАНСМОСТ"		

СХЕМА РАСПОЛОЖЕНИЯ ОТОГНУТЫХ СТЕРЖНЕЙ

БС1.73-3; БС1.73-3М; БС1.73-3М1.

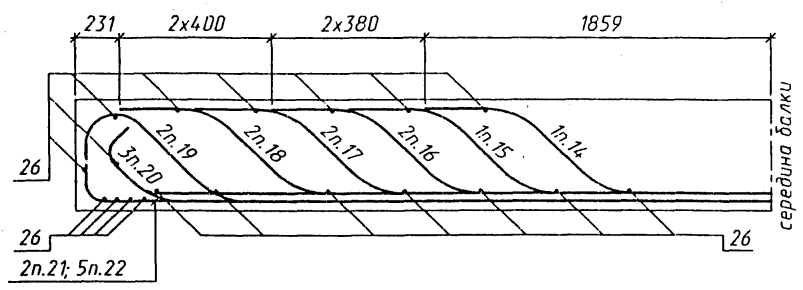

17	18	16	20	14	15	20	16	18	17
21	22	22	19	22	20	19	22	22	21

БС1.73-2; БС1.73-2М; БС1.73-2М1.

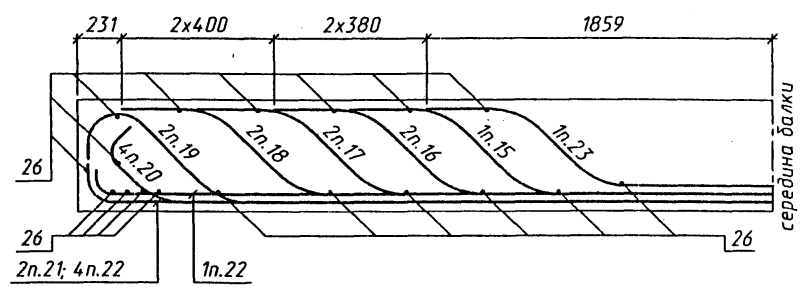

					23				
17	18	16	20	15	20	22	16	18	17
21	20	22	19	22	22	19	22	20	21

ДЕТАЛИ ОТГИБОВ

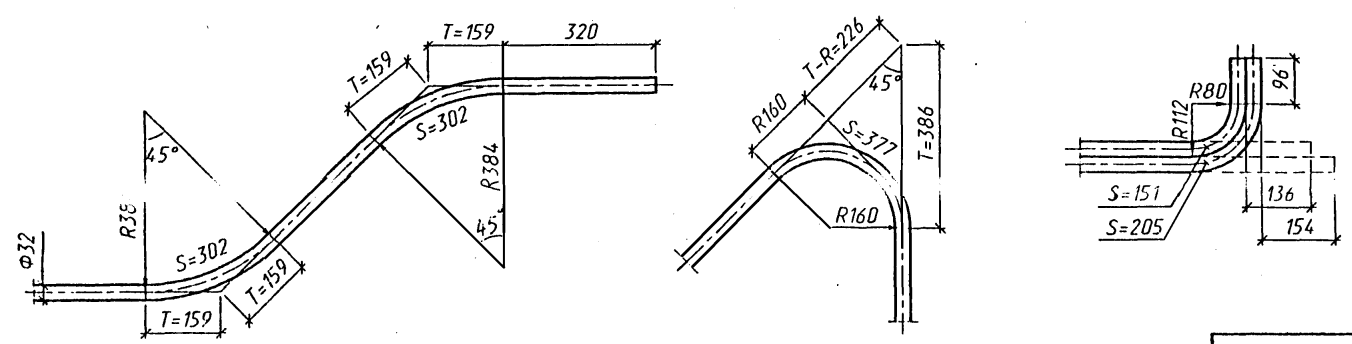

И.В.Н. год. Подпись: дата. Взам. инв. №

Поз.	ЭСКИЗ
14	
15	
16	
17	
18	

Поз.	ЭСКИЗ
19	
20	
21	
22	
23	

Инд. № подл. Подпись и дата. Взам. инв. №

ВЕДОМОСТЬ РАСХОДА СТАЛИ, кг

Марка балки	ИЗДЕЛИЯ АРМАТУРНЫЕ								Вязальная проволока ГОСТ 3282-74	Всего
	АРМАТУРА КЛАССА									
	A III (A II)			A I						
	ГОСТ 5781-82									
	$\phi 32$	$\phi 12$	Итого	$\phi 28$	$\phi 12$	$\phi 10$	$\phi 8$	Итого		
БС1.73-3 БС1.73-3М	891.2	109.5	1000.7	52.9	86.5	141.6	98.1	379.1	4.0	1383.8
БС1.73-2 БС1.73-2М	939.1	109.5	1048.6	52.9	86.5	173.5	98.1	411.0	4.2	1463.8
БС1.73-3М1	891.2	109.5	1000.7	52.9	86.5	173.5	98.1	411.0	4.0	1415.7
БС1.73-2М1	939.1	109.5	1048.6	52.9	86.5	141.5	98.1	379.1	4.2	1431.9

продолжение ведомости

Марка балки	ИЗДЕЛИЯ ЗАКЛАДНЫЕ								Всего	Общий расход
	ПРОКАТ					Сталь арматурная ГОСТ 5781-82				
	Листовой ГОСТ 19903-74, δ					Класса A III (A II)				
	40	16	12	8	Итого	$\phi 22$	$\phi 12$	Итого		
	БС1.73-3 БС1.73-3М									
БС1.73-2 БС1.73-2М	8.8	120,4	4,8	15.6	149,6	8,0	3,2	11,2	160,8	1624.6
БС1.73-3М1										1576.5
БС1.73-2М1										1592.7

3.501.1-175.93.33-6

Лист

4

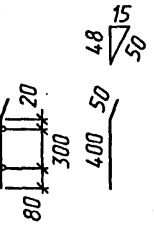
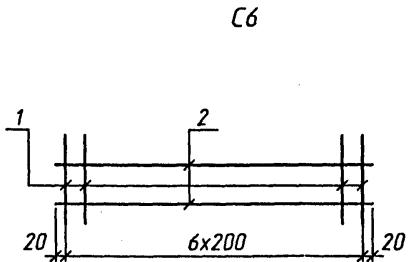
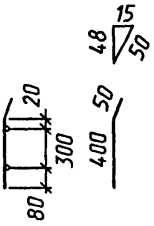
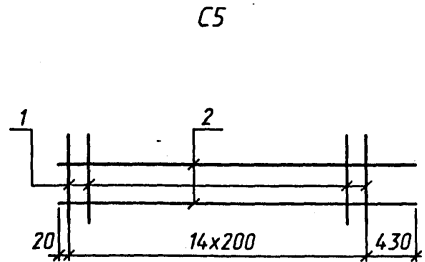
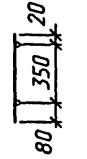
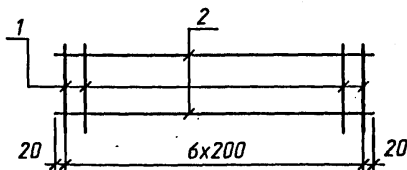
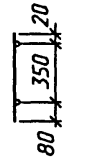
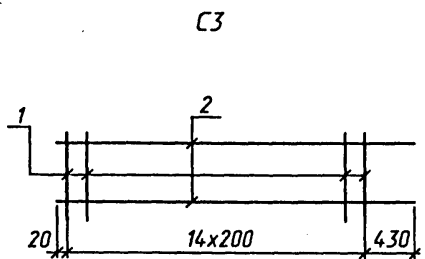
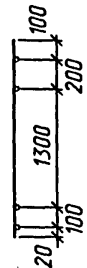
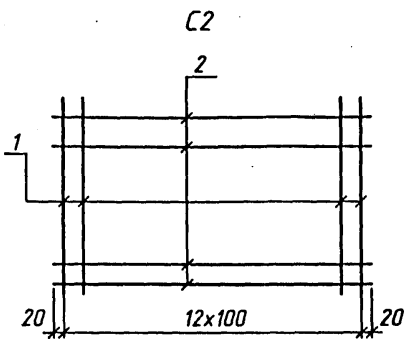
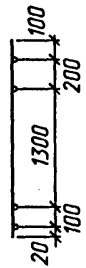
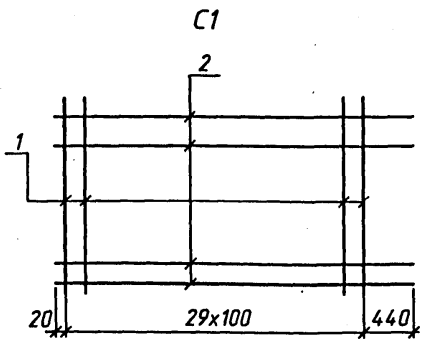

Марка сетки кол.	Поз.	Наименование	Кол.	Масса ед. кг	Масса сетки кг
C1	1	∅12AIII(AII) L=1720	30	1.5	57.9
	2	∅12AI l=3360	4	3.0	
C2	1	∅12AIII(AII) l=1720	13	1.5	24.3
	2	∅12AI l=1240	4	1.1	
C3	1	∅8AI l=450	15	0.2	5.2
	2	∅8AI l=3250	2	1.3	
C4	1	∅8AI l=450	7	0.2	2.2
	2	∅8AI l=1240	2	0.5	
C5	1	∅8AI l=450	15	0.2	5.2
	2	∅8AI l=3250	2	1.3	
C6	1	∅8AI l=450	7	0.2	2.2
	2	∅8AI l=1240	2	0.5	

Арматура класса AI, AII, AIII по ГОСТ 5781-82.
 Соединение стержней в сетках производится контактной точечной сваркой по ГОСТ 14098-91 или вязальной проволокой.
 Для районов с расчетной температурой наружного воздуха ниже минус 30°C соединение стержней из стали класса AIII марки 25Г2С только вязаное, а в марку сетки вводится индекс "М".
 Для районов с расчетной температурой ниже минус 40°C применение стали марки Ст5сп не допускается.

И-б. У° подл. Подпись и дата Взам. инв. №

Исполнил	Гордеев	<i>Гордеев</i>
Проверил	Васильева	<i>Васильева</i>
Нач. пр. гр.	Акулова	<i>Акулова</i>
Гл. инж. пр.	Пашковский	<i>Пашковский</i>
Нач. отд.	Ткаченко	<i>Ткаченко</i>
Н.контр.	Иринава	<i>Иринава</i>

3.501.1-175.93.33-7

Сетка арматурная
C1...C6

Стадия	Лист	Листов
Р		1
АО "ТРАНСМОСТ"		

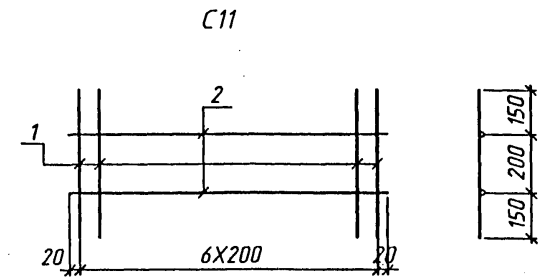
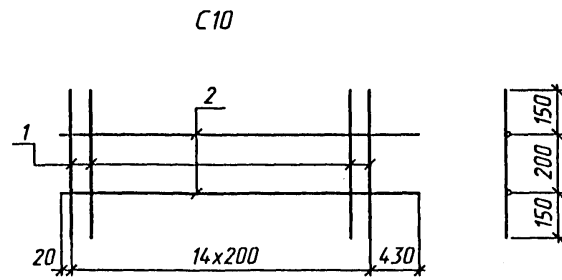
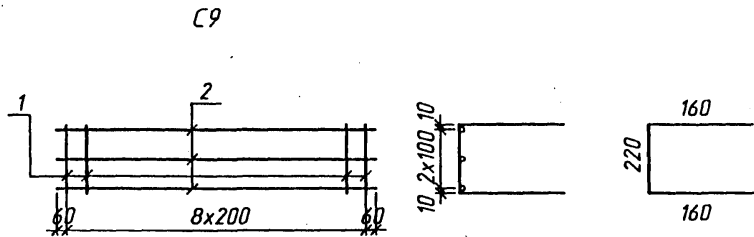
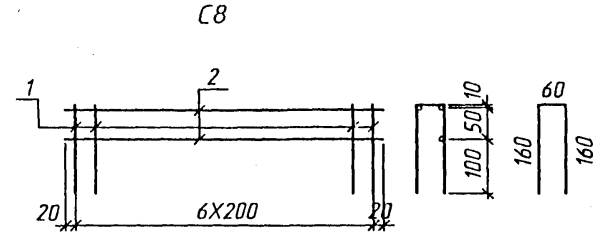
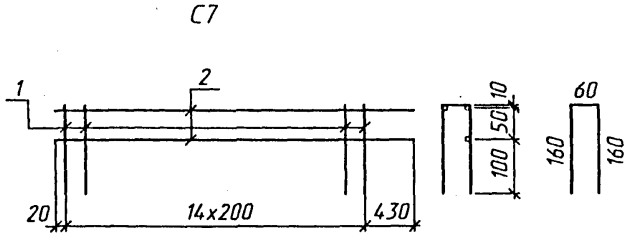

Марка сетки кол.	Поз.	Наименование	Кол.	Масса ед. кг	Масса сетки кг
C7	1	∅8AІ L=380	15	0.2	6.1
	2	∅8AІ l=3250	3	1.3	
C8	1	∅8AІ l=380	7	0.2	2.5
	2	∅8AІ l=1240	3	0.5	
C9	1	∅8AІ l=540	9	0.2	4.0
	2	∅8AІ l=1720	3	0.7	
C10	1	∅8AІ l=500	15	0.2	5.5
	2	∅8AІ l=3250	2	1.3	
C11	1	∅8AІ l=500	7	0.2	2.4
	2	∅8AІ l=1240	2	0.5	

Арматура класса АІ по ГОСТ 5781-82.
Соединение стержней в сетках производится контактной точечной сваркой по ГОСТ 14098-91 или вязальной проволокой.

И-5. № подл. Подпись и дата. Взам. инв. №

Исполнил	Орехов	<i>[Signature]</i>
Проверил	Васильева	<i>[Signature]</i>
Нач. пр. гр.	Акулова	<i>[Signature]</i>
Гл. инж. пр.	Пашковский	<i>[Signature]</i>
Нач. отд.	Ткаченко	<i>[Signature]</i>
И. контр.	Миранова	<i>[Signature]</i>

3.501.1-175.93.33-8

Сетка арматурная
C7...C11

Стация	Лист	Листов
Р		1
АО "ТРАНСМОСТ"		