

ТИПОВОЙ ПРОЕКТ  
902-2-269

**Аэротенки - смесители**  
трехкоридрные с размерами  
коридора 6×5×60м из сборного  
железобетона

Альбом V

14107-05  
цена 1-26

ЦЕНТРАЛЬНЫЙ ИНСТИТУТ ТИПОВОГО ПРОЕКТИРОВАНИЯ  
ГОССТРОЯ СССР

Москва, А-445, Смоленская ул., 22

Сдано в печать 1976 г.

Заказ № 10847 Тираж 800 экз.

# СОДЕРЖАНИЕ АЛЬБОМА

№ п/п	Наименование чертежей	№ чертежа	№ листа
1	Содержание альбома	ТС-1	2
2	Стеновые панели ПК1-54-1А, ПК1-54-1Б, ПК1-54-1В, ПК1-54-1Г, ПК1-54-1Д, ПК1-54-1Е, ПК1-54-1Ж, ПК1-54-1И, ПК1-54-1К, ПК1-54-1Л, ПК1-54-1М, ПК1-54-1Н, ПК1-54-1О, ПК1-54-1П, ПК1-54-1Р, ПК1-54-1С. Опалубочный чертеж	ТС-1	3
3	Стеновая панель ПК1-54-1Б. Опалубочный чертеж и армирование	ТС-2	4
4	Стеновая панель ПК1-54-1Г. Опалубочный чертеж и армирование	ТС-3	5
5	Стеновая панель ПК1-54-1Д. Опалубочный чертеж и армирование	ТС-4	6
6	Стеновые панели. Детали и сечения	ТС-5	7
7	Стеновые панели. Сетки С-1-С-9	ТС-6	8
8	Стеновые панели. Каркасы К-1-К-9	ТС-7	9
9	Стеновые панели. Сетки и каркасы. Спецификация арматуры	ТС-8	10
10	Перегородочные панели ПП2-45-1А, ПП2-45-1Б, ПП2-45-1В, ПП2-45-1Г, ПП2-54-1. Опалубочный чертеж	ТС-9	11
11	Перегородочные панели ПП2-45-1А, ПП2-45-1Б, ПП2-45-1В, ПП2-45-1Г, ПП2-54-1. Армирование	ТС-10	12
12	Перегородочные панели ПП2-45-1А, ПП2-45-1Б, ПП2-45-1В, ПП2-45-1Г, ПП2-54-1. Сетки, каркас. Спецификация арматуры	ТС-11	13

№ п/п	Наименование чертежей	№ чертежа	№ листа
13	Балка БС-1, опорная подложка ОП-1. Опалубочный чертеж и армирование	ТС-12	14
14	Плиты ПС-1-ПС-5. Опалубочный чертеж и армирование	ТС-13	15
15	Плиты ПС-1-ПС-5. Сетки, каркасы. Спецификация арматуры	ТС-14	16
16	Стеновые кольца. Опалубочный чертеж и армирование	ТС-15	17
17	Лотки ЛП-6-60А, ЛП-6-60Б, ЛП-6-60В, ЛП-6-60Г. Опалубочный чертеж	ТС-16	18
18	Лоток ЛП-6-60Д. Опалубочный чертеж. Сечения и детали лотков	ТС-17	19
19	Каналы для пористых пластин КП-1, КП-2. Арматурно-опалубочный чертеж	ТС-18	20

1974г  
 Разработчик - институт  
 ПРРОСКООРДИЗАНИЕ  
 с разгруппированными  
 размерами квадрата 6х6х60л  
 из старого железобетона

Содержание альбома

Мушкетер проект  
 902-2-269  
 Альбом  
 V  
 Лист  
 1/3-1

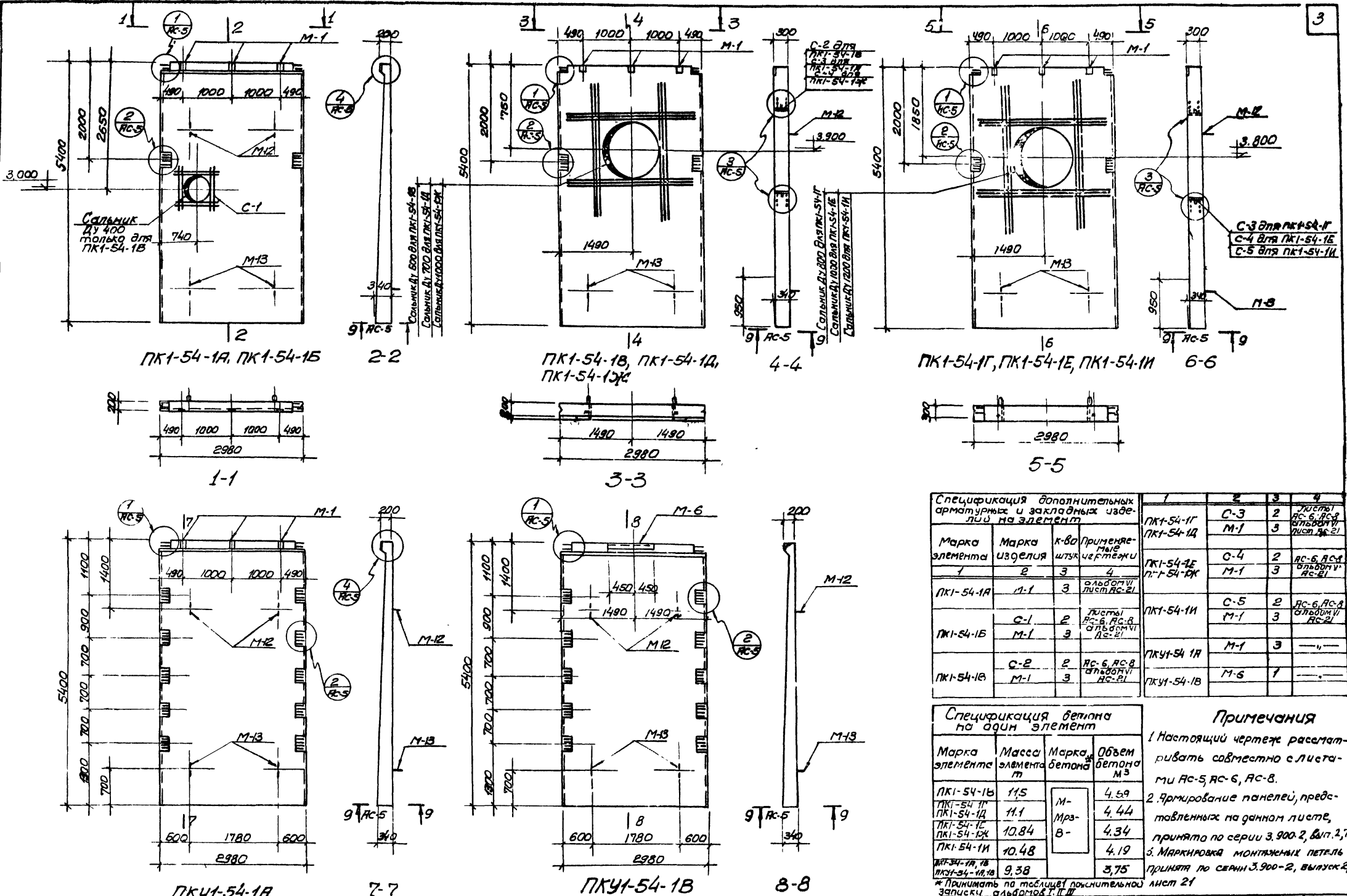

Спецификация дополнительных арматурных и заполнительных изделий на элемент				1	2	3	4
Марка элемента	Марка изделия	к-во штук	Применяемые чертежи	ПК1-54-1Г	С-3	2	Листы РС-6, РС-8 альбомный лист АС-21
				ПК1-54-1Д	М-1	3	
ПК1-54-1А	М-1	3	альбомный лист АС-21	ПК1-54-1Е	С-4	2	РС-6, РС-8 альбомный лист АС-21
				ПК1-54-1К	М-1	3	
ПК1-54-1Б	С-1	2	Листы РС-6, РС-8 альбомный лист АС-21	ПК1-54-1И	С-5	2	РС-6, РС-8 альбомный лист АС-21
ПК1-54-1Б	М-1	3		М-1	3		
ПК1-54-1В	С-2	2	РС-6, РС-8 альбомный лист АС-21	ПКУ-54-1А	М-1	3	—
				ПКУ-54-1Б	М-6	1	—

Спецификация бетона на один элемент				Примечания	
Марка элемента	Масса элемента т	Марка бетона	Объем бетона м <sup>3</sup>	1. Настоящий чертеж рассматривать совместно с листами АС-5, АС-6, АС-8.	
ПК1-54-1Б	11,5	М-	4,59	2. Армирование панелей, представленных на данном листе, принято по серии 3.900-2, Вит. 2, 7.	
ПК1-54-1Г	11,1		4,44	3. Маркировка монтажных петель принята по серии 3.900-2, Вит. 2, 7.	
ПК1-54-1Е	10,84	В-	4,34		
ПК1-54-1И	10,48		4,19		
ПКУ-54-1А, 1Б	9,38		3,75		

\* Принимать по таблице пояснительной лист 21 записки альбомов Т.П.И.

1974г	Арматурки-смесители трехкоридорные с размерами коридора 6х5х60м из сборного железобетона	Стеновые панели ПК1-54-1А, ПК1-54-1Б, ПК1-54-1В, ПК1-54-1Г, ПК1-54-1Д, ПК1-54-1Е, ПК1-54-1Ж, ПК1-54-1И, ПКУ-54-1А, ПКУ-54-1Б. Опалубочный чертеж.	Типовой проект 902-2-269	Альбом V	Лист АС-1
-------	--	---	--------------------------	----------	-----------

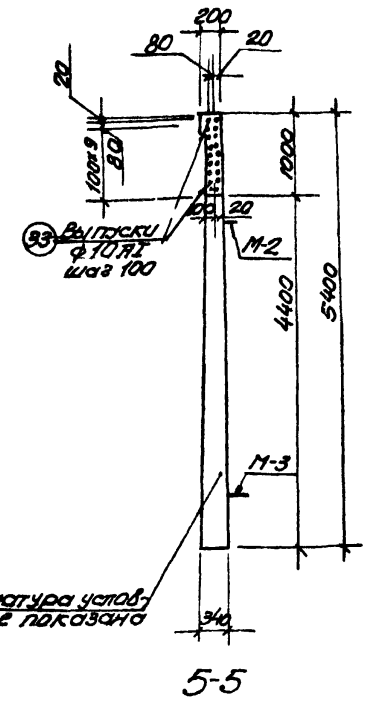
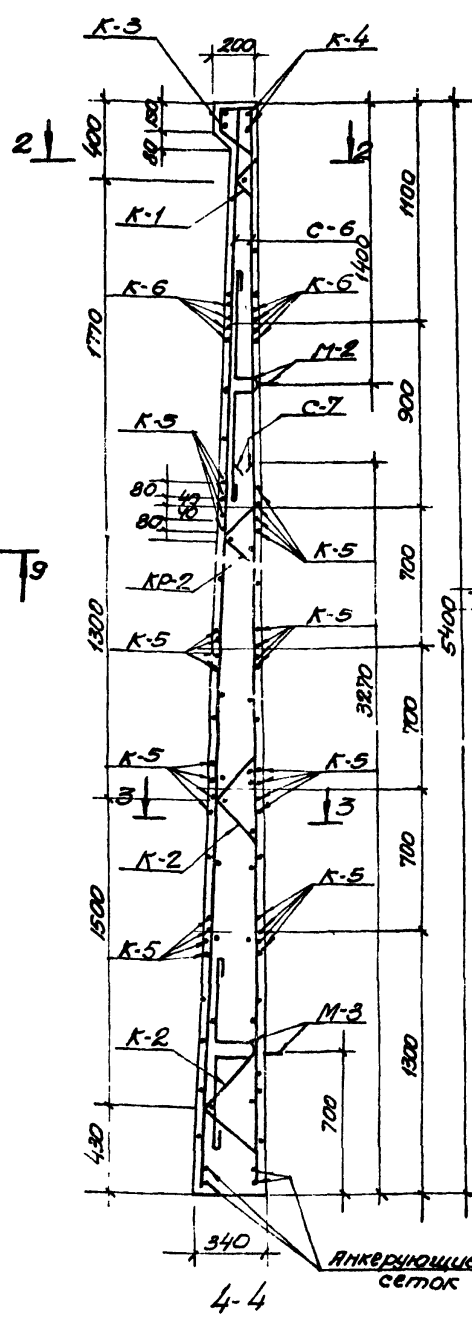
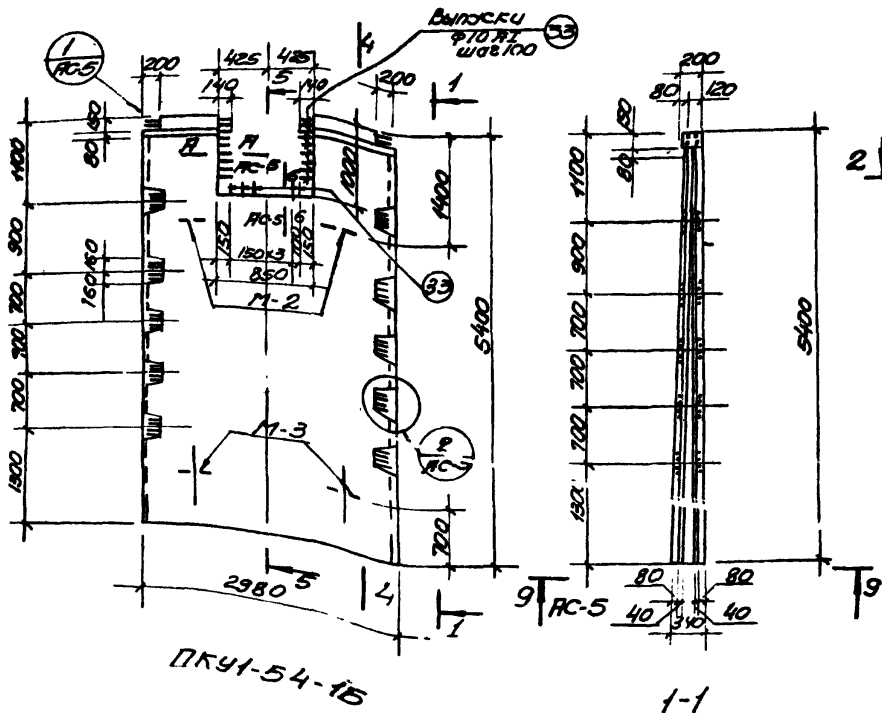

**Спецификация арматурных и закладных изделий на один элемент**

Марка элемента	Марка изделия	к-д шт.	Полная сеть чертёж
ПКУ-54-1Б	С-6	2	Листы АС-6, АС-8
	С-7	2	—
	К-1	2	Листы АС-7, АС-8
	К-2	6	—
	К-3	2	—
	К-4	2	—
	К-5	8	—
	К-6	2	—
	Поз. 33	46	—
	М-2	2	Якорящие стержни АС-2
М-3	2	—	

**Спецификация бетона на один элемент**

Марка элемента	Класс бетона	Марка бетона	Объем бетона м <sup>3</sup>
ПКУ-54-1Б	В 20	В 20	3,6

\* Принять по таблице коэффициентов для заделки арматур Л, Ш

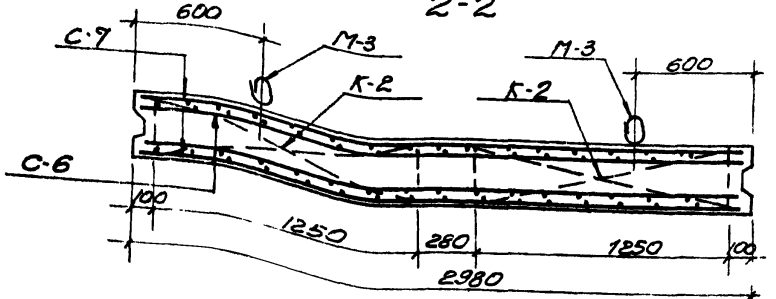
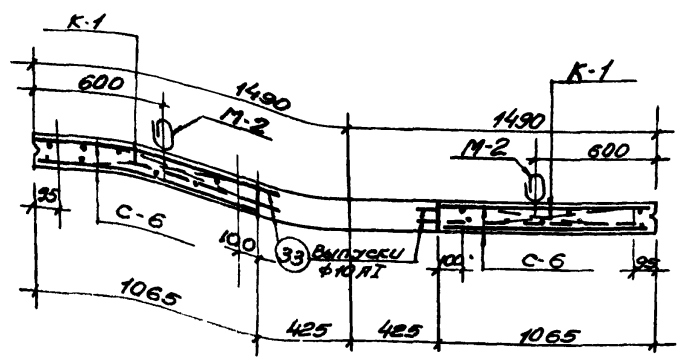

**Выборка стали на один железобетонный элемент**

Марка элемента	Арматурная сталь 2007 5781-61*										Средние значения		Всего стали			
	Класса А I					Класса А II					Ф 11			Угол		
	6	8	10	12	Угол	10	12	14	20	25	Угол	Угол				
ПКУ-54-1Б	51,7	2,2	20,0	20,4	94,3	88,0	85,4	28,4	20,4	8,166	57,6	67,5	0,1	52,0	57,1	720,0

**Примечания**

- Настоящий чертеж рассматривать совместно с листами АС-6, 7, 8.
- Монтажные петли привариваются к верхней сетке сварочными клещами или привязываются проволокой. После окончания бетонирования изделия кольца монтажные петли приподнимаются и поверхность бетона выравнивается раствором.

Якоренки - стесатели трехконтурные с размерами коридора 6x5x60м из сборного железобетона 1974г	Стеновая панель ПКУ-1-54-1Б Опалубочный чертеж и армирование	Типовой проект 902-2-269	Лист 5	Лист АС-2
---	--	--------------------------	--------	-----------

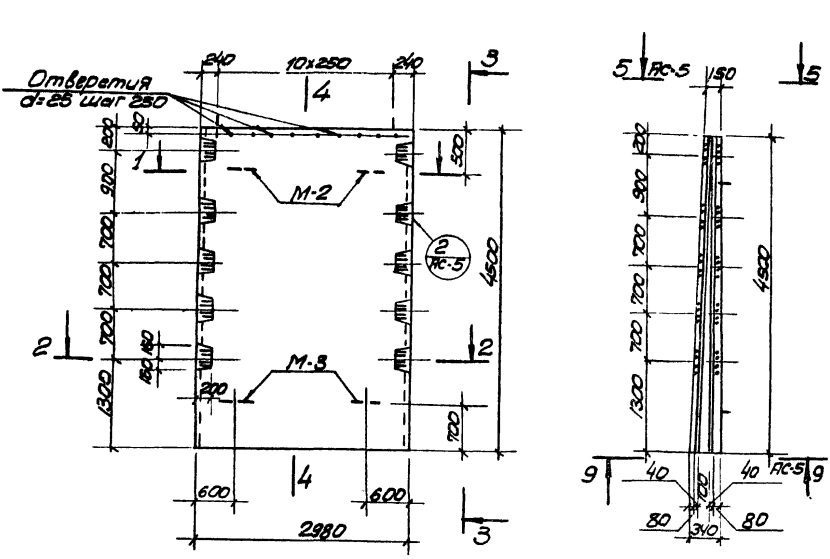

ПКУ-54-1Г

3-3

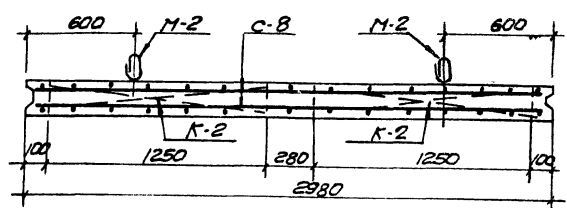

1-1

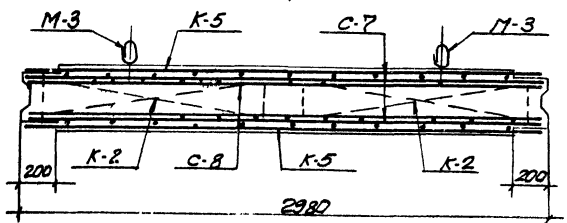

2-2

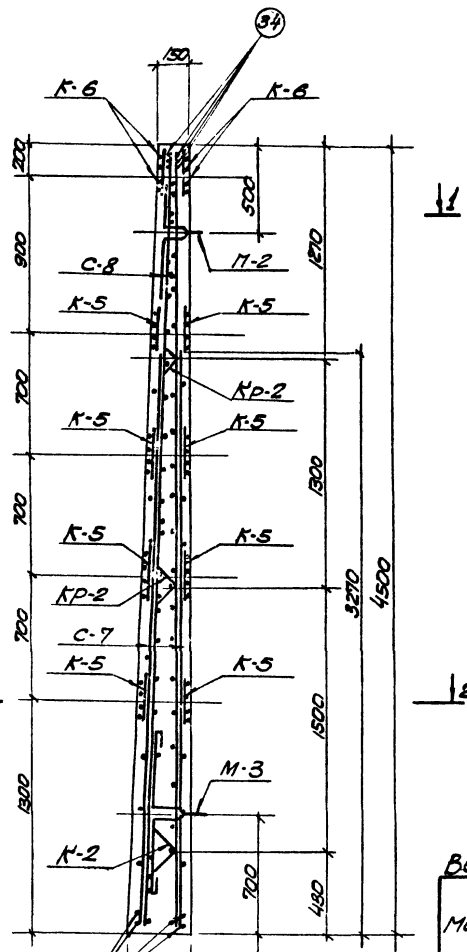

4-4

Якоряющие стержни сетки С-8

Спецификация арматурных и закладных изделий на один элемент

Марка элемента	Марка изделия	к-во шт	Применяемые чертежи
ПКУ-54-1Г	С-7	2	Листы ЯС-6, ЯС-8
	С-8	2	—
	К-2	6	Листы ЯС-7, ЯС-8
	К-5	8	—
	К-6	2	—
	М-2	2	Альбомы листы А-2
	М-3	2	—
	поз. 34	6	Листы ЯС-8

Спецификация бетона на один элемент

Марка элемента	Масса элем.	Марка бетона	Объем бетона м <sup>3</sup>
ПКУ-54-1Г	8.4	В-17-1/РЗ-В-	3.36

Принимать по таблице пояснительной записки альбомов I, II, III

Выборка стали на один железобетонный элемент

Марка элемента	Арматурная сталь ГОСТ 5781-61*						Усиленные стержни		Всего стали					
	Класса А I		Класса А II		Класса А III		Ф 17	Ф 20						
	Ф 11	Угол	Ф 11	Угол	Ф 11	Угол	Ф 17	Угол						
ПКУ-54-1Г	502	10,0	602	80,0	832	24,4	131	278	184	99,0	0,1	52,0	52,1	5339

Примечания

- Настоящий чертеж рассматривать совместно с листами ЯС-6, ЯС-7, ЯС-8.
- Защитный слой бетона принят 25мм.
- Сетка С-7 устанавливается анкерующими стержнями в сторону нижнего торца панели.

1974г	Язратенки - смесители трех коридорные с размерами коридора 6х5х60м из сборного железобетона	Стеновая панель пку-54-1Г. Опалубочный чертеж и армирование.	Типовой проект 902-2-269	Альбом V	Лист ЯС-3
-------	---	--	--------------------------	----------	-----------

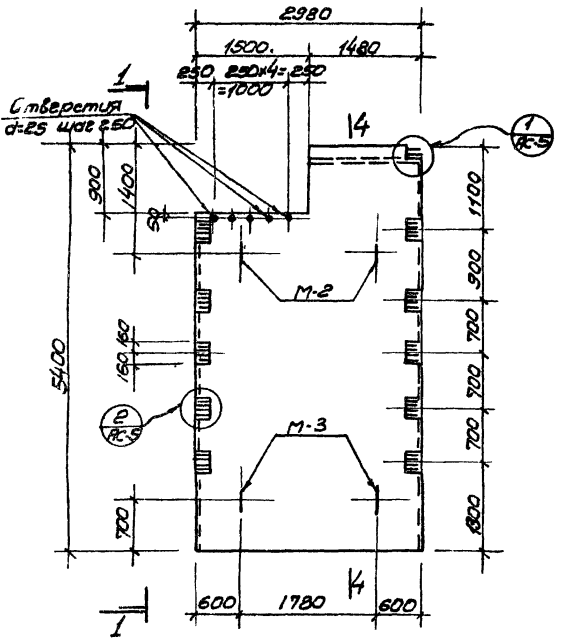

ПКУ1-54-1Д

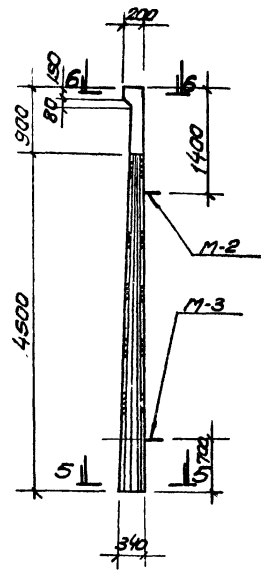

1-1

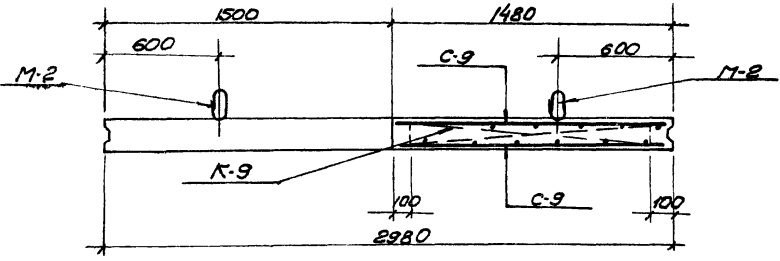

2-2

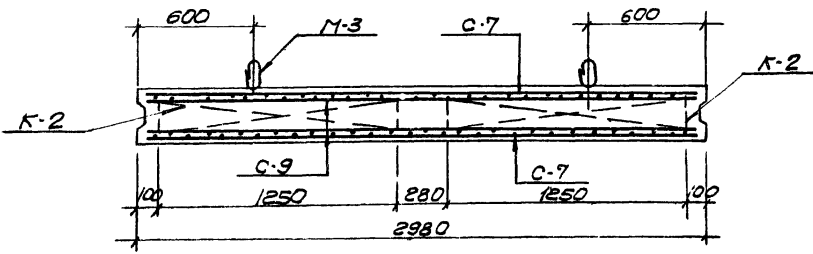

3-3

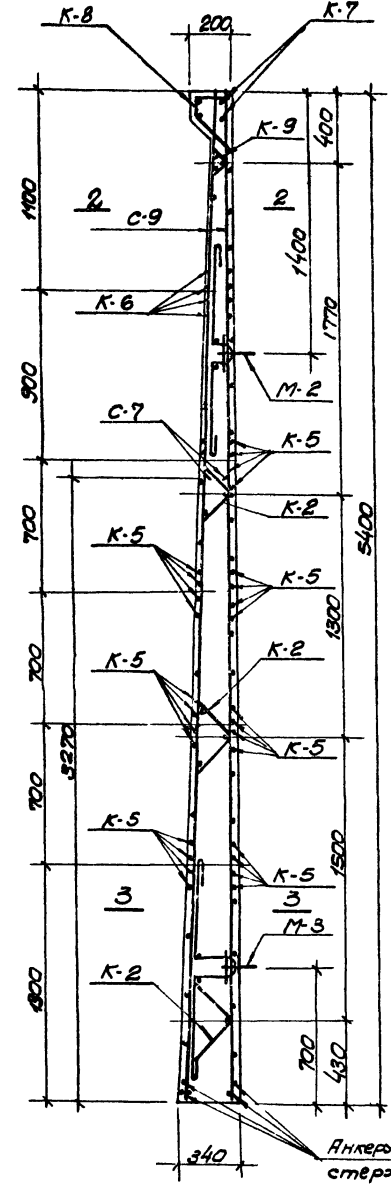

4-4

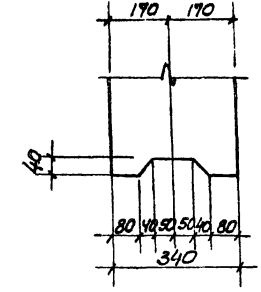

5-5

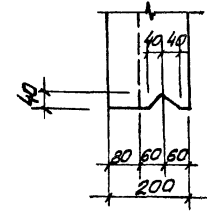

6-6

Спецификация арматурных и закладных изделий на один элемент

Марка элемента	Марка изделия	к-во шт.	Примечание
ПКУ1-54-1Д	С-7	2	Листы А-6, АС-8
	С-9	2	"
	К-2	6	Листы АС-7, АС-8
	К-5	8	"
	К-6	2	"
	К-7	1	"
	К-8	1	"
	К-9	1	"
	М-2	2	Альбом VI, лист АС-21
М-3	2	"	

Спецификация бетона на один элемент

Марка элемента	Масса элемента т	Марка бетона	Объем бетона м³
ПКУ1-54-1Д	8.98	М-100 В-	3.59

\*Принимать по таблице 1 пояснительной записки альбома I, II, III

Выборка стали на один железобетонный элемент

Марка элемента	Арматурная сталь ГОСТ 5781-61*										Всего										
	Класса АI					Класса АII															
	φ мм	м	кг	шт	м	кг	шт	м	кг	шт											
ПКУ1-54-1Д	50	3	1.2	204	14	91.2	83	2	28	4	210	2	630	4	10	558	9	0.1	52.0	52	61.0

Примечания

- Настоящий чертеж рассматривать совместно с листами АС-6, АС-7, АС-8.
- Защитный слой бетона принят 25мм.
- Сетка С-7 утапливается анкерными стержнями в сторону нижнего торца панели.

1974г	Арматурки - смесители трехкоридорные с размерами коридора 6х5х60м из сборного железобетона	Стеновая панель ПКУ1-54-1Д. Опалубочный чертеж и армирование.	Типовой проект 902-2-269	Альбом V	Лист АС-4
-------	--	---	--------------------------	----------	-----------

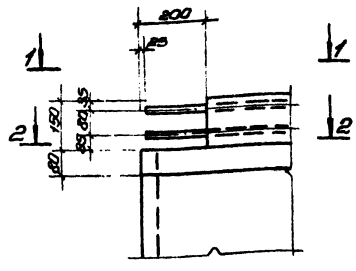

1  
AC-1

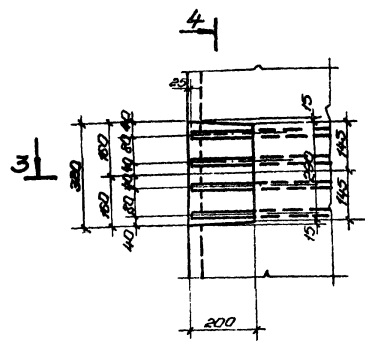

2  
AC-1

3

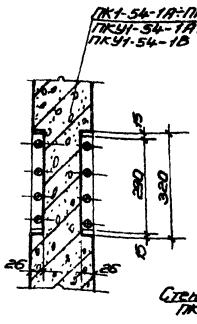

Стеновая панель  
ПКУТ-54-11

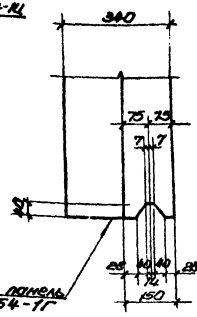

5-5  
(см. лист AC-3)

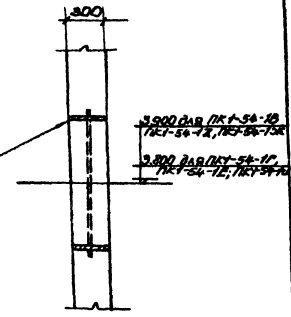

3  
AC-1

Столбык 20x200 Д10  
ПКУТ-54-11  
Столбык 20x200 Д10  
ПКУТ-54-11  
Столбык 20x200 Д10  
ПКУТ-54-11  
Столбык 20x200 Д10  
ПКУТ-54-11  
Столбык 20x200 Д10  
ПКУТ-54-11

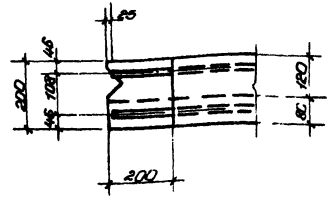

1-1

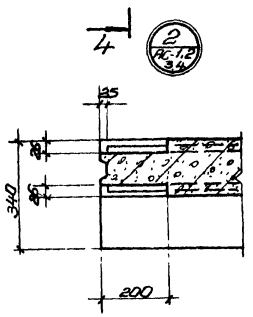

3-3

Выпуск ф10/17  
2=565

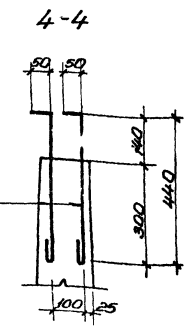

4-4  
(см. лист AC-2)

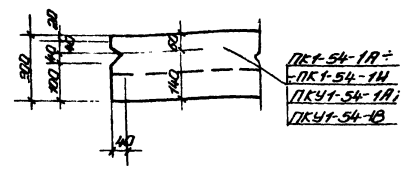

2-2

ПКУТ-54-11 ±  
ПКУТ-54-11  
ПКУТ-54-11  
ПКУТ-54-11

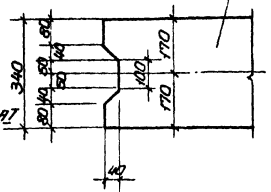

9-9  
(см. лист AC-1)

ПКУТ-54-11 ± ПКУТ-54-11;  
ПКУТ-54-11; ПКУТ-54-11

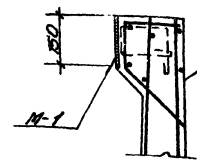

4  
AC-1

ПКУТ-54-11 ±  
ПКУТ-54-11;  
ПКУТ-54-11;  
ПКУТ-54-11

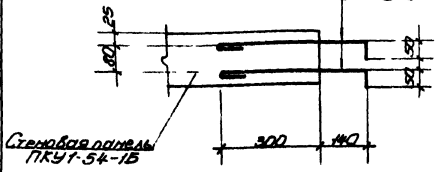

1-1  
(см. лист AC-2)

Примечания:

1. Настоящий чертеж рассматривать совместно с листами AC-1 ÷ AC-4.
2. Панели разработаны в соответствии с серией 3.900-2. Марки бетона по прочности, морозостойкости и водонепроницаемости назначаются в соответствии с указаниями таблицы №1 пояснительной записки (смотреть альбомы I, II, III и V).
3. Защитный слой бетона - 25 мм.
4. Монтажные петли привариваются к верхней сетке сварочными клещами или привязываются проволокой. После окончания бетонирования изделия кольца монтажных петель приподнимаются и поверхность бетона выравнивается раствором.
5. Сечения А-А и Б-Б замаркированы на листе AC-2.

Яростенки смеси с  
трехкоридарные  
с размерами коридора 6x5x60м  
из сборного железобетона

Стеновые панели.  
Детали и сечения

Типовой проект Альбом Лист  
902-2-269 V AC-5

1974г



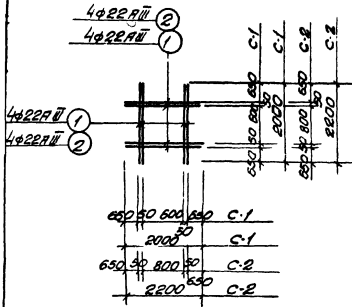

C-1, C-2

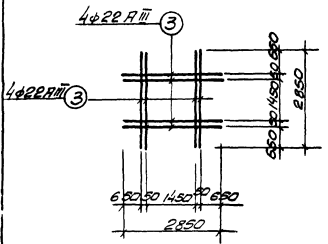

C-3

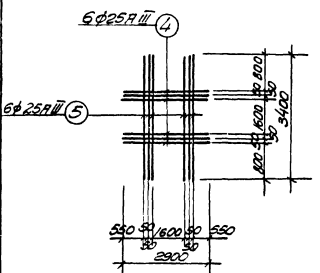

C-4

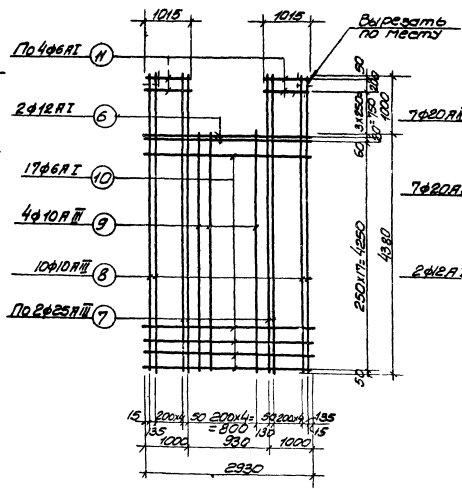

C-6

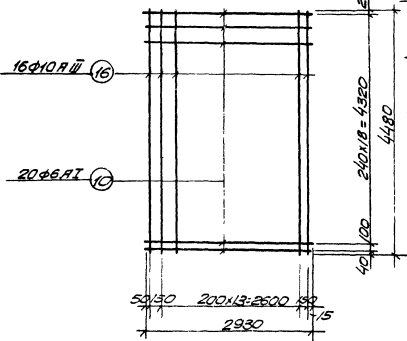

C-8

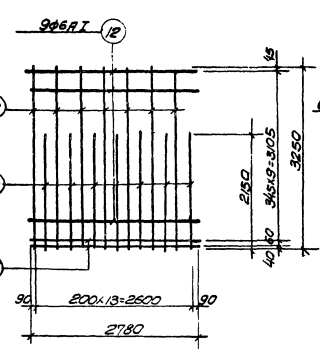

C-7

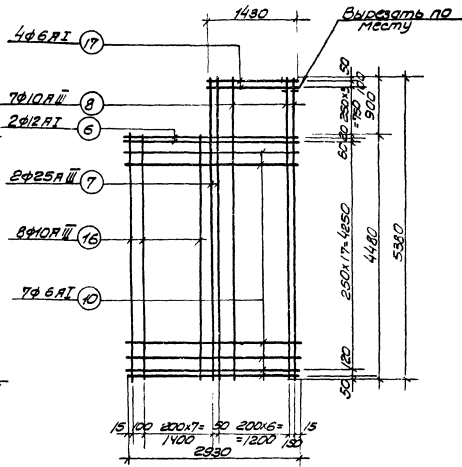

C-9

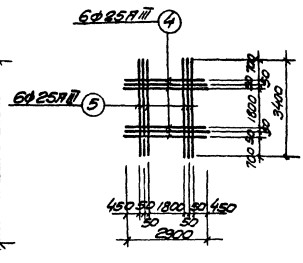

C-5

Примечания:

1. Настоящий чертёж рассмотреть совместно с листами АС-1 и АС-4, АС-8.
2. Сетки должны быть сварены во всех точках пересечения стержней в соответствии с требованиями СНиП II-VI-62\* СН 390-69, СН 393-69.

Язотенки-смесители  
трасскоридорные  
с раздаточной фургоном 6x5x60т  
из сборного железобетона  
1974г

Стеновые панели.  
Сетки С-1+С-9.

Глинобайпроект 902-2-269	Альбат V	Лист АС-8
-----------------------------	-------------	--------------

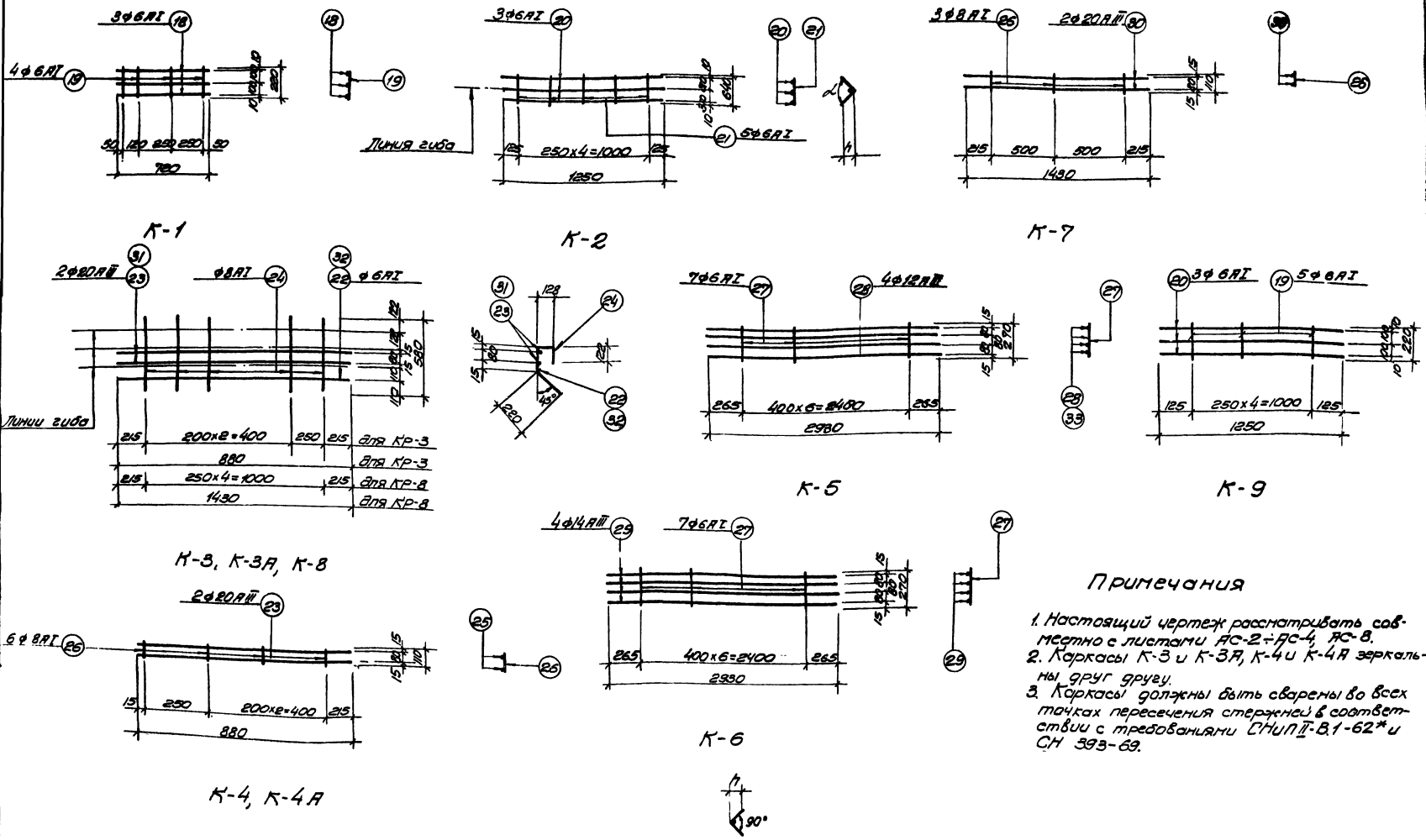

Каркасы К-1, К-9 послегиба

**Примечания**

1. Настоящий чертеж рассматривать совместно с листами АС-2, АС-4, АС-8.
2. Каркасы К-3 и К-3А, К-4 и К-4А зеркальны друг другу.
3. Каркасы должны быть сварены во всех точках пересечения стержней в соответствии с требованиями СНиП II-V.1-62\* и СН 393-69.

<p>Работенки-стесители трех коридорные размерами коридора 6х5х60т из сборного железобетона 1974</p>	<p>Стеновые панели. Каркасы К-1 ÷ К-9.</p>	<p>Типовой проект 902-2-269</p>	<p>Альбом V</p>	<p>Лист АС-7</p>
---	--	-------------------------------------	---------------------	----------------------

# Спецификация стали на одно арматурное изделие

Марка изделия	№№ поз	Эскиз или сечение	φ мм	Длина мм	Гол. часть штыря	Общая длина м	Масса кг
1	2	3	4	5	6	7	8
С-1	1		22AIII	2000	8	16.0	47.7
						Всего:	47.7
С-2	2		22AIII	2600	8	20.8	62.4
						Всего:	62.4
С-3	3		22AIII	2350	8	22.8	68.4
						Всего:	68.4
С-4	4		25AIII	2900	6	17.4	67.0
	5		25AIII	3400	6	20.4	78.5
						Всего:	145.5
С-5	4		25AIII	2900	6	17.4	67.0
	5		25AIII	3400	6	20.4	78.5
						Всего:	145.5
С-6	6		12A I	2930	2	5.9	5.2
	7		25A III	5380	4	21.5	83.0
	8		10A III	5380	10	53.8	33.2
	9		10A III	4380	4	17.5	10.8
	10		6A I	2930	17	49.8	11.1
	11		6A I	1015	8	8.1	1.8
						Всего:	145.1
С-7	12		6A I	2780	9	25.0	5.6
	13		20A III	3250	7	22.8	56.2
	14		20A III	2150	7	15.1	37.2
	15		12A I	2780	12	5.6	5.0
						Всего:	104.0
С-8	16		10A III	4480	16	71.7	44.5
	10		6A I	2930	20	58.6	130
						Всего:	57.5

1	2	3	4	5	6	7	8
С-9	17		6A I	1430	4	5.7	1.3
	16		10A III	4480	8	35.8	22.2
	6		12A I	2930	2	5.9	5.2
	7		25A III	5380	2	10.8	41.5
	8		10A III	5380	7	37.7	23.4
	10		6A I	2930	17	49.8	11.1
						Всего:	104.7
К-1	18		6A I	720	3	2.1	0.5
	19		6A I	220	4	0.9	0.2
							Всего:
К-2	20		6A I	1250	3	3.8	0.8
	21		6A I	640	5	3.2	0.7
						Всего:	1.5
К-3 К-3A	22		6A I	880	1	0.9	0.2
	23		20A III	880	2	1.8	4.5
	24		8A I	580	4	2.3	0.9
							Всего:
К-4 К-4A	23		20A III	880	2	1.8	4.5
	26		8A I	110	4	0.4	0.2
							Всего:
К-5	27		6A I	270	7	1.9	0.4
	28		12A III	2930	4	11.7	10.4
						Всего:	10.8
К-6	27		6A I	270	7	1.9	0.4
	29		14A III	2930	4	11.7	14.2
						Всего:	14.6
К-7	26		8A I	110	3	0.3	0.1
	30		20A III	1430	2	2.9	7.2
						Всего:	7.3

1	2	3	4	5	6	7	8
К-8	31		20A III	1430	2	2.9	7.2
	32		6A I	1430	1	1.4	0.3
	24		8A I	580	5	2.9	1.1
							Всего:
К-9	19		6A I	220	5	1.1	0.2
	20		6A I	1250	3	3.8	0.8
						Всего:	1.0
Отдельные стержни	33		10A I	565	1	0.6	0.4
	34		20A III	2980	1	7.4	7.4
						Всего:	7.8

## Примечания

1. Настоящий чертеж рассматривать совместно с листами ЯС-6, ЯС-7.

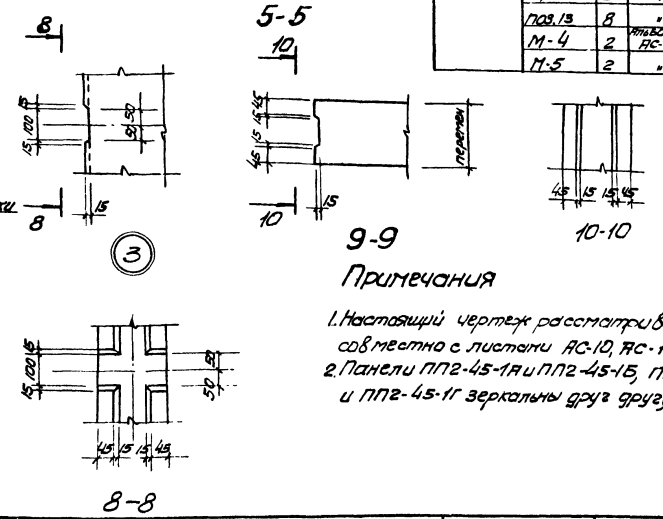
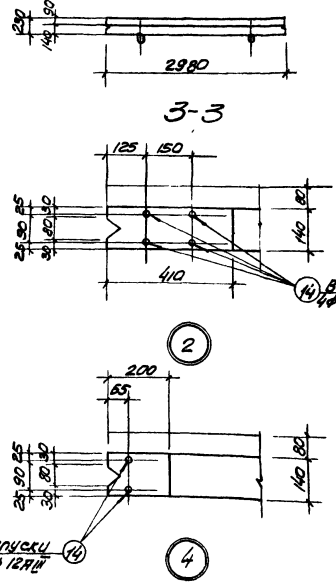
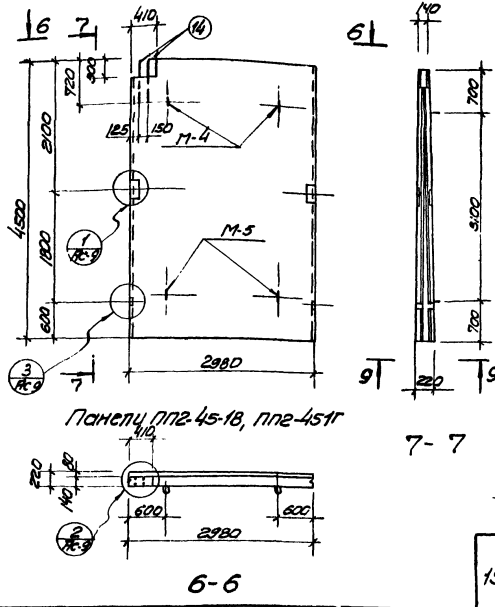
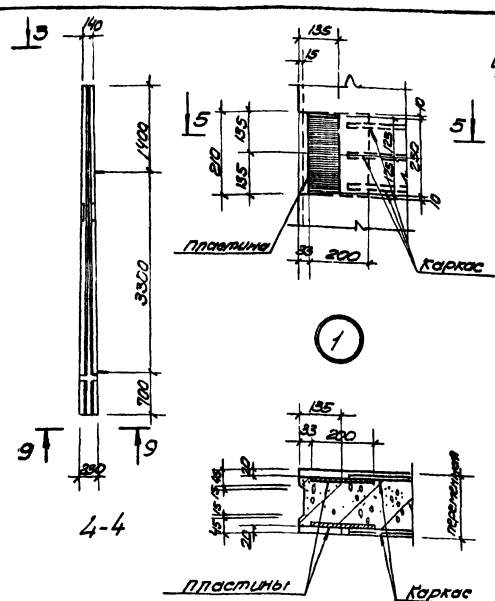
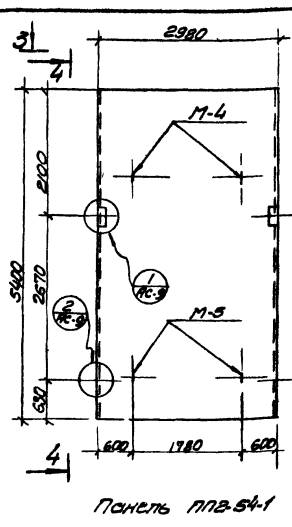
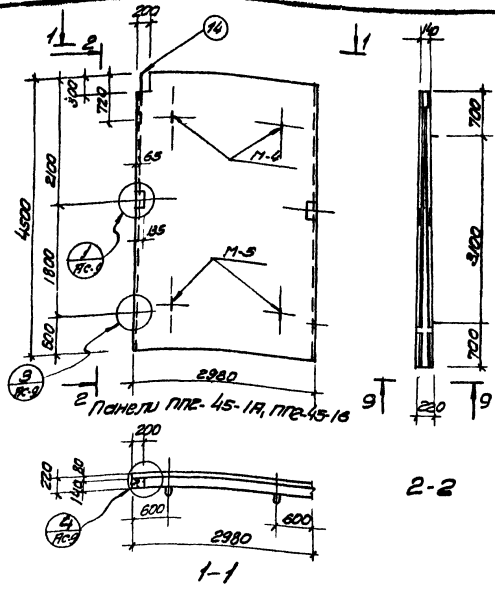

Спецификация арматурных и железобетонных элементов

Марка элемента	Марка изделия	Кол-во штук	Примечание
ППГ-45-1А	С-2	2	ЯС-11
	С-3	2	"
	КР-1	2	"
	ПЗ.13	8	"
	ПЗ.14	2	"
ППГ-45-1Б	С-2	2	ЯС-11
	С-3	2	"
	КР-1	2	"
	ПЗ.13	8	"
	ПЗ.14	4	"
ППГ-45-1Г	С-1	2	ЯС-11
	С-2	2	"
	КР-1	2	"
	ПЗ.13	8	"
	ПЗ.14	2	"

Примечания

1. Настоящий чертеж рассматривать совместно с листами ЯС-10, ЯС-11.
2. Панели ППГ-45-1А и ППГ-45-1Б, ППГ-45-1В и ППГ-45-1Г зеркальны друг другу.

1974г. Каратенки - архитекторы трехкоридорные с размерами коридора 6х5х6м из сборного железобетона

Перегородочные панели ППГ-45-1А, ППГ-45-1Б, ППГ-45-1В, ППГ-45-1Г, ППГ-54-1. Стальной чертеж.

Типовой проект 902-2-269 Яльбом V Лист ЯС-9

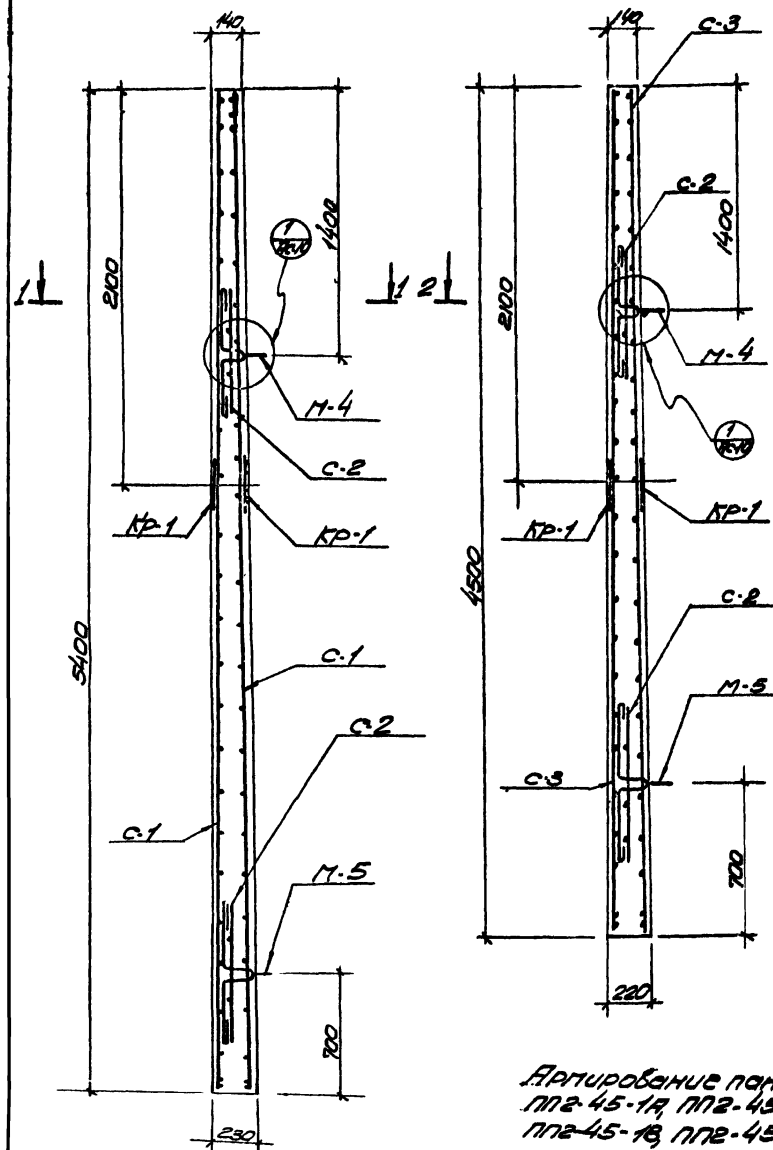

Армирование панелей  
ППЗ-45-1А, ППЗ-45-1Б,  
ППЗ-45-1В, ППЗ-45-1Г

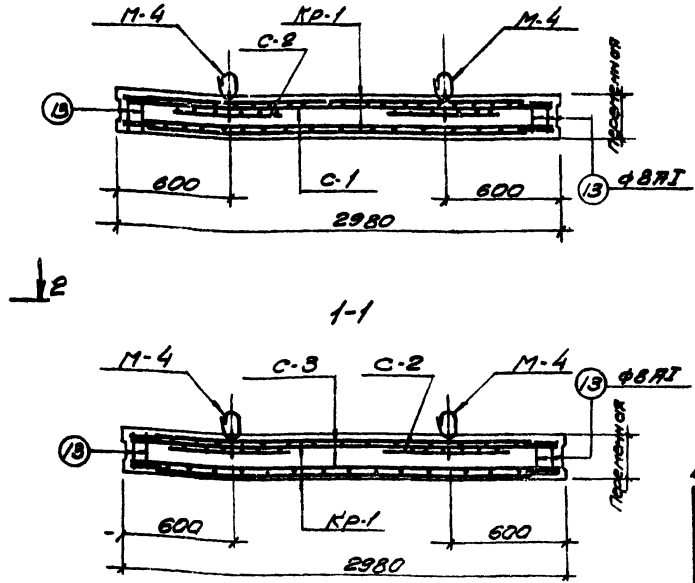

2-2

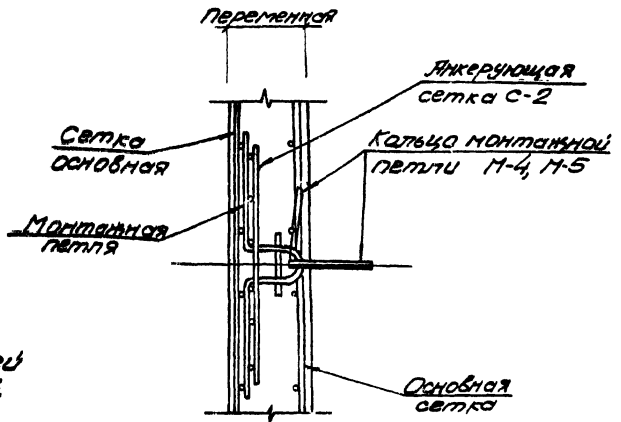

1

Армирование панели  
ППЗ-54-1

Спецификация бетона  
на один элемент

Марка	Класс внутр. бетона Т	Марка бетона НБ	Объем бетона м <sup>3</sup>
ППЗ-45-1А	6.0	Н-	2.40
ППЗ-45-1Б	6.0		2.40
ППЗ-45-1В	5.97	В-	2.39
ППЗ-45-1Г	5.97		2.39
ППЗ-54-1	7.45		2.98

\* Принимать по таблице 1  
расчетной записки  
альбомов I, II, III

Выборка стали на один железобетонный элемент

Марка элемента	Арматура								Прочность на сталь σ <sub>т</sub>	Всего		
	Арматурная сталь ГОСТ 5781-67				Арматурная сталь ГОСТ 5781-67*							
	Класса А-III				Класса А-1							
	φ 11		φ 17		φ 11		φ 17					
ППЗ-45-1А	1310				1310	122	131	0.3	132	39	10.2	183.3
ППЗ-45-1Б	1310				1310	122	131	0.8	132	39	10.2	183.3
ППЗ-45-1В	1328				1328	122	131	0.3	132	39	10.2	183.3
ППЗ-45-1Г	1328				1328	122	131	0.3	132	39	10.2	183.3
ППЗ-54-1	1576				1576	260	172	0.3	132	46	10.2	214.5

Примечания

1. Настоящий чертёж рассмотреть  
согласно с листами РС-9, РС-11.
2. Защитный слой бетона - 25мм.

1974г. с размерами коридора в шахматном из сборного железобетона	Перегородочные панели ППЗ-45-1А, ППЗ-45-1Б, ППЗ-45-1В, ППЗ-45-1Г, ППЗ-54-1. Армирование.	Типовой проект 902-2-269	Альбом V	Лист РС-10
--	--	-----------------------------	-------------	---------------

Спецификация стали на одно изделие

Марка	№/поз	Эскиз или сечение	Ф мм.	Длина мм.	Кол. шт.	Общая площадь м.	Масса кг.	
С-1	1	—	6АІ	2970	19	56.5	12.5	
	2		12АІІІ	5380	14	75.5	67.2	
	3		12АІІІ	1940	2	3.9	3.5	
	4		12АІІІ	3140	2	6.3	5.6	
	5		12АІІІ	1440	2	2.9	2.6	
		Итого:				91.4		
С-3	1	—	6АІ	2970	46	47.5	10.6	
	3		12АІІІ	1940	2	3.9	3.5	
	5		12АІІІ	1440	2	2.9	2.6	
	6		12АІІІ	2240	2	4.5	4.0	
	7		12АІІІ	4480	14	62.7	55.8	
				Итого:				76.5
	С-2		8	—	8АІ	590	6	3.54
9		8АІ	540		6	3.24	1.3	
			Итого:					2.7
Кр-1	10	—	8АІ	2700	3	8.1	3.2	
	11		6АІ	240	10	2.4	0.5	
	12		-200x6	270	2	2.55	5.1	
		Итого:				8.8		
Отдельные стержни	13	—	8АІ	160	1	0.1	0.1	
	14		12АІІІ	720	1	0.7	0.6	

Примечания

1. Настоящий чертеж рассматривать совместно с листами ЯС-9, ЯС-10.
2. Арматурные сетки и каркас выполнять при помощи точечной сварки в соответствии с требованиями СНиП II-В. 1-62\*

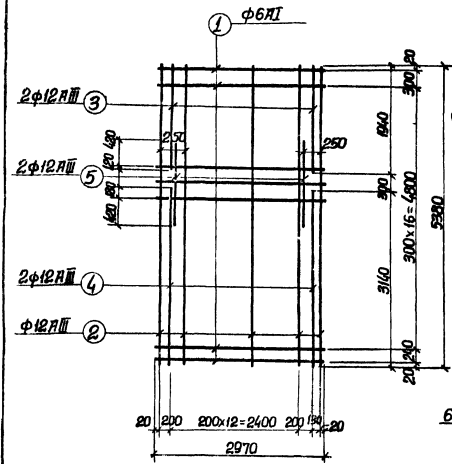

C-1

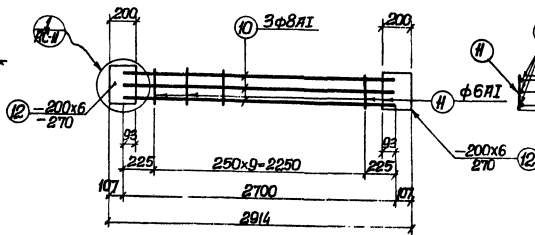

Кр-1

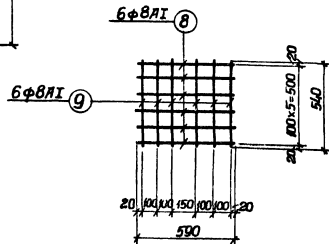

C-2

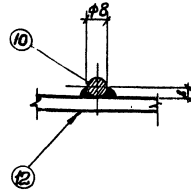

C-3

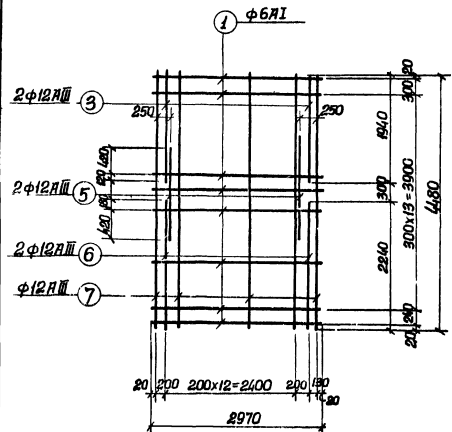

C-3

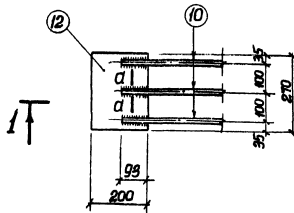

1

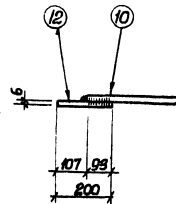

1-1

1974 г.	Яротенки-смесители трехкоридорные с размерами коридора 6х5х60 см из сборного железобетона	Перегородочные панели ПП2-45-1А, ПП2-45-1Б, ПП2-45-1В, ПП2-45-1Г, ПП2-54-1. Сетки, каркас. Спецификация арматуры	Типовой проект 902-2-269	Альбом V	Лист ЯС-11
---------	--	--	-----------------------------	-------------	---------------

Спецификация стали на одно  
арматурное изделие.

Марка	№ поз.	Эскиз или сечение	φ мм	Длина мм	Кол-во шт.	Общая длина м	Масса кг
Кр-1	1	130 ± 280	8AII	278 мм	6	1.2	0.4
	2	340	10AII	340	2	0.7	0.4
	3	470	10AII	470	2	0.9	0.6
	4	970	12AIII	970	1	1.0	0.9
	5		10AII	875	2	1.7	1.1
С-1	8	480	8AII	480	8	3.8	1.5
	6	390	8AII	390	1	0.4	0.2
Отдельные отожжени	7		10AII	1170	1	1.2	0.7
	9	400	10AII	950	1	0.95	0.6

Выборка арматуры на один элемент

Марка элемента	Арматурная сталь ГОСТ 5781-61*						Закладные изделия						Всего стали
	Класс АII		Класс АIII		Углов	Углов	Углов	Углов	Углов	Углов	Углов	Углов	
	φ мм	мм	мм	мм									
БС-1	44	9.8	14.2	3.6	3.6	17.8	-	11.6	0.6	1.2	13.4	31.2	
ОП-1, ОП-1А	15	0.6	2.1	-	-	2.1	3.8	9.8	-	1.2	14.8	16.9	

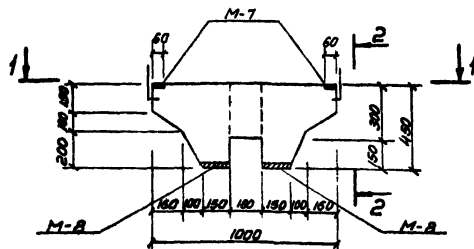

БС-1

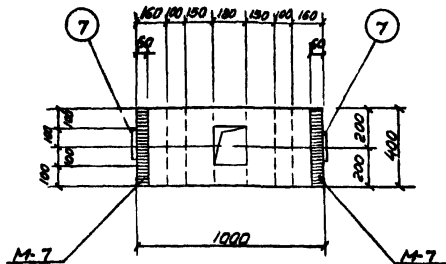

1-1

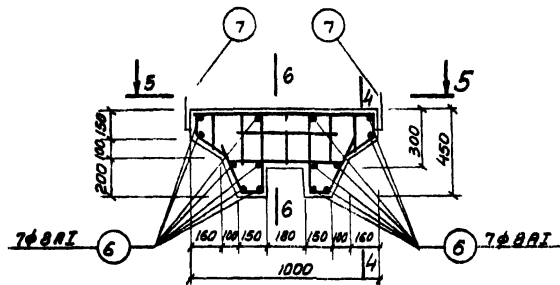

Армирование БС-1

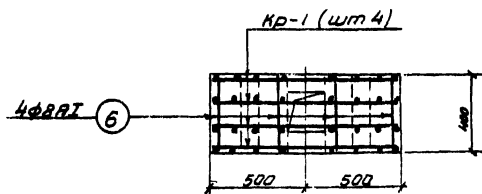

4-4

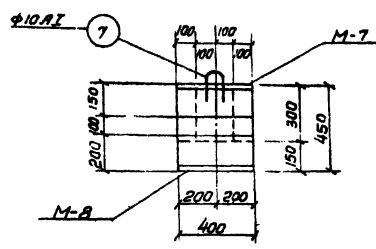

2-2

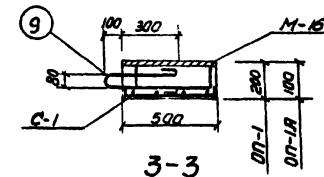

3-3

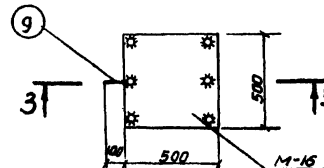

ОП-1, ОП-1А

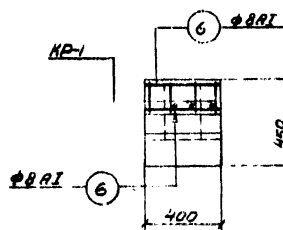

4-4

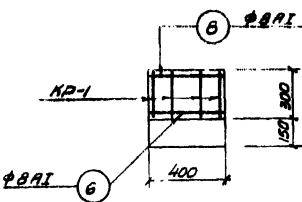

6-6

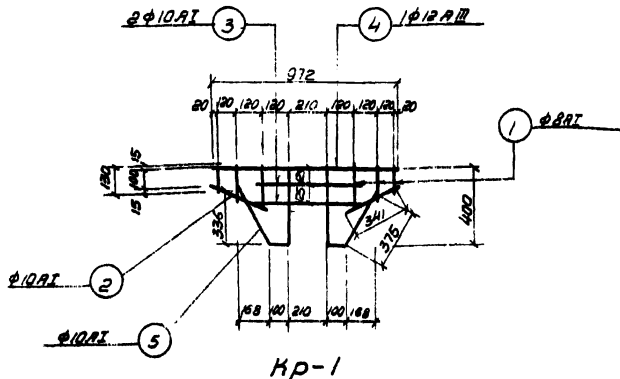

Кр-1

Спецификация арматурных  
и закладных изделий на  
один железобетонный элемент.

Марка элемента	марка изделия	кол. шт.	Применяемые чертежи.
БС-1	Кр-1	4	Лист АС-12
	поз. 6	14	—
	поз. 7	2	—
	М-7	2	Альбом В лист АС-21
	М-8	2	—
ОП-1, ОП-1А	С-1	1	Лист АС-12
	М-16	1	Альбом В лист АС-22
	поз. 9	1	АС-12

Спецификация бетона  
на один элемент

Марка	Масса элемента	Марка бетона*	Объем бетона
БС-1	0.92	М-150	0.13
ОП-1	0.125	В-	0.05
ОП-1А	0.063	В-	0.025

\* Принимать по таблице 1 пояснитель-  
ной записки альбомов I, II, III

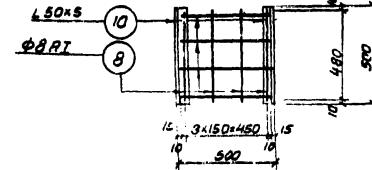

С-1

ПРИМЕЧАНИЯ.

- Настоящий чертеж рассматривать совместно с листами АС-11 (альбомы I, II) АС-16 (альбом III).
- Защитный слой бетона принят 25 мм.
- После монтажа пелли поз. 7 связать.
- Сетки и каркасы изготавливать при помощи контактной точечной сварки в соответствии с требованиями главы СНиП II-В. 1-62.
- Углов поз. 10 приварить к арматуре сетки С-1.

Аэратенки-смесители  
трехкоридорные  
1974 г. с размерами коридора 6x5x60 м  
из сборного железобетона.

Балка БС-1. Опорная подушка ОП-1.  
Опалубочный чертеж и армирование.

Типовой проект Альбом Лист  
902-2-269 V АС-12

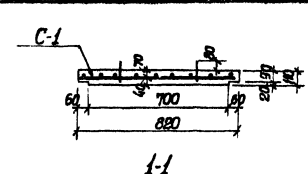

1-1

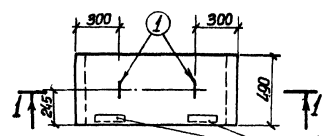

ПС-1, ПС-1А

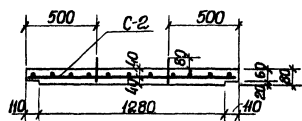
М-11 только  
для ПС-1А

2-2

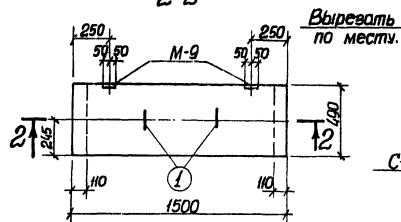

ПС-2

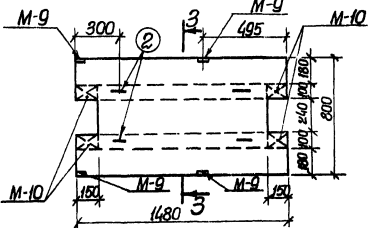

ПС-3

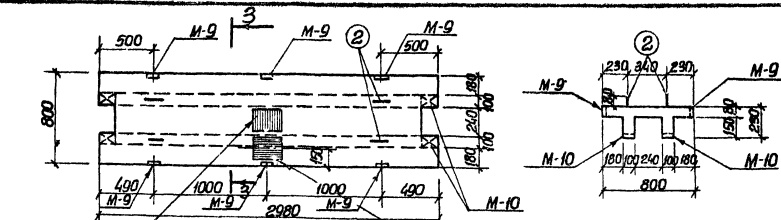

ПС-4, ПС-4А, ПС-4В

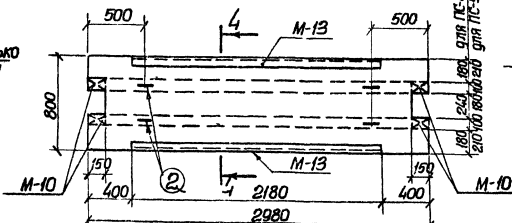
М-12 только  
для ПС-4В

ПС-4Б, ПС-5

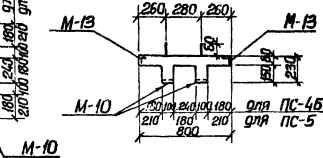

4-4

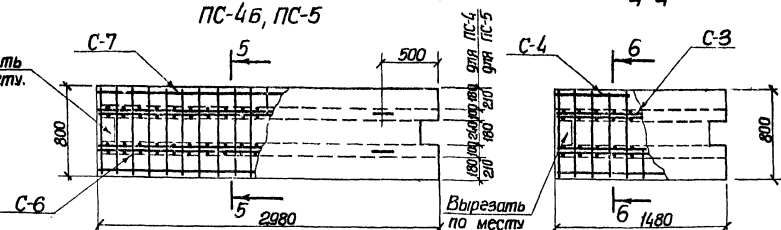

Армирование ПС-4, ПС-5

Армирование ПС-3.

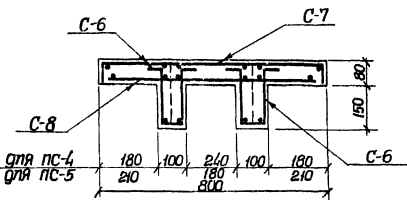

5-5 (для ПС-5)

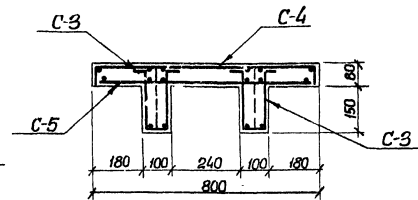

6-6

Спецификация бетона  
на один элемент

Марка	Масса элемента, кг	Марка бетона*	Объем бетона, м <sup>3</sup>
ПС-1, ПС-1А	0.01	М-	0.044
ПС-2	0.19	М-	0.075
ПС-3	0.32	Мр-3	0.13
ПС-4, ПС-4А, ПС-4Б, ПС-5	0.7	В-	0.28
ПС-5	0.7	В-	0.28

\*Принимать по таблице 1 проектной  
записки опытовых 1, II, IIIСпецификация арматурных  
изделий на один железобетонный  
элемент

Марка элемента	Марка изделия	Кол-во шт/кг	Применяемые чертежи
ПС-1	С-1	1	Лист АС-14
ПС-1А	Пов.1	2	
ПС-2	С-2	1	
	Пов.1	2	
ПС-3	С-4	1	
	С-5	1	
	Пов.2	4	
	С-6	2	
ПС-4	С-6	2	Лист АС-14
ПС-4А	С-7	1	
ПС-4Б	С-8	1	
ПС-4Б	Пов.2	4	
		4	

Спецификация закладных изделий  
на один железобетонный  
элемент

Марка элемента	Марка изделия	Кол-во шт.	Применяемые черт.
ПС-1А	М-11	2	Лист АС-22
ПС-2	М-9	2	
ПС-3	М-9	4	
	М-10	4	
ПС-4	М-9	6	
	М-10	4	
ПС-4А	М-9	6	
	М-10	4	
ПС-4Б	М-12	1	
	М-10	4	
ПС-4Б	М-13	2	

Примечания

1. Настоящий чертеж рассматри-  
вать совместно с листами АС-11,  
(альбомы I, II), АС-16 (альбом III).

1974г. Ядротенки-смесители  
трехкоридорный  
с размерами коридора 6х5х60м.  
из сборного железобетона.

Плиты ПС-1-ПС-5.  
Опалубочный чертеж и армирование

Типовой проект	Альбом	Лист
902-2-269	V	АС-13



Спецификация стали на одну  
арматурное изделие

Марка	№ поз	Эскиз или сечение	φ мм	Длина мм	кол шт	Общ. длина м	Масса кг
С-1	1		8AII	1130	4	4.44	1.79
	2		6AII	480	9	3.84	0.86
С-2	2	ст. выше	6AII	480	11	5.28	1.16
	3		18AII	1490	4	5.96	12.0
С-3	4		6AII	1460	2	2.92	0.65
	5		6AII	600	11	6.6	1.5
С-4	4	ст. выше	6AII	1460	6	8.88	1.97
	6		6AII	880	11	9.68	2.13
С-5	4	ст. выше	6AII	1460	6	8.88	1.97
	7		6AII	760	11	8.36	1.84
С-6	5	ст. выше	6AII	600	21	12.6	2.8
	8		6AII	2960	2	5.9	1.3
С-7	6	ст. выше	6AII	880	21	18.5	4.1
	8	ст. выше	6AII	2960	6	17.8	3.9
С-8	7	ст. выше	6AII	760	21	16.0	3.5
	8	ст. выше	6AII	2960	6	17.8	3.9
Отдельные стержни	1		8AII	860	1	0.9	0.3
	2		8AII	990	1	1	0.4

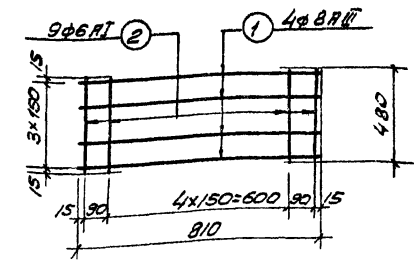

C-1

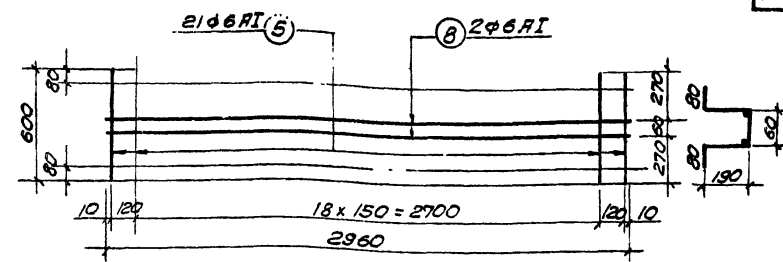

C-6

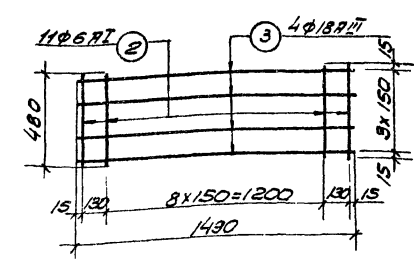

C-2

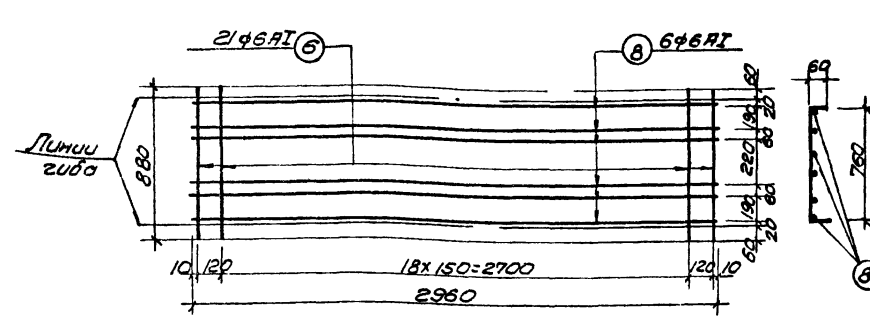

C-7

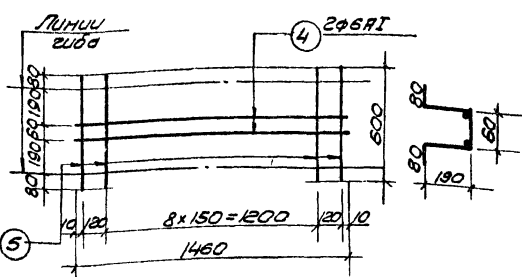

C-3

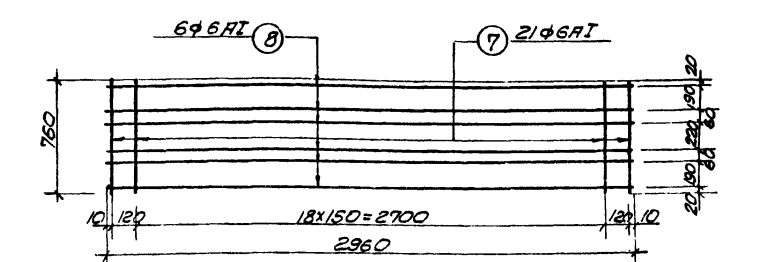

C-8

Выборка стали на один железобетонный элемент

Марка элемента	Арматура		Закладные изделия				Всего
	Арматурная сталь ГОСТ 5781-81		Профильная сталь		Арм. сталь, ГОСТ 5781-81		
	Класс АI	Класс АII	φ мм	Угол	φ мм	Угол	
ПС-1	0.85	0.6	1.45	1.79	3.24		3.24
ПС-1А	0.85	0.6	1.45	1.79	3.24	5.4	9.44
ПС-2	1.16	0.6	1.76	12.0	13.76		14.76
ПС-3	12.3	1.6	13.9		13.9		19.5
ПС-4	23.6	1.6	25.2		25.2	5.2	31.8
ПС-4АПК-48	23.6	1.6	25.2		25.2	7.6	34.6
ПС-4Б	23.6	1.6	25.2		25.2	3.0	60.4
ПС-5	23.6	1.6	25.2		25.2	3.0	60.4

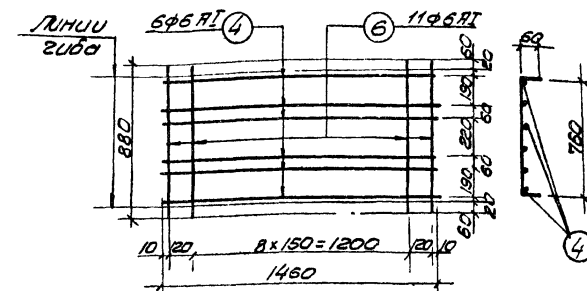

C-4

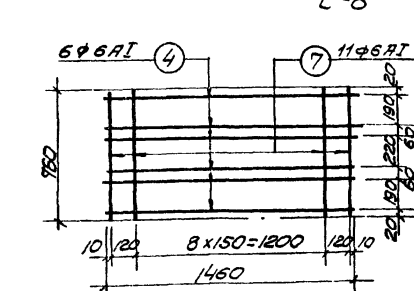

C-5

Примечания:

- 1 Настоящий чертеж рассматривать совместно с листом АС-13.
- 2 Сетки изготовить при помощи контактной точечной сварки в соответствии с требованиями главы 8ти ПП-В.1-62\*

Спецификация стали на один железобетонный элемент

Марка	№ поз	Эскиз или сечение	Ф мм	Длина мм	Кол шт	Общая длина м	Масса кг
С-1	1	<u>2430</u>	6A II	2430	4	9.7	2.1
	2	<u>580</u>	6A II	580	13	7.5	1.7
С-2	3	<u>2830</u>	6A II	2830	4	11.3	2.5
	4	<u>580</u>	6A II	580	15	8.4	1.8
С-3	5	<u>3330</u>	6A II	3330	4	13.3	2.9
	2	<u>580</u>	6A II	580	18	10.4	2.3

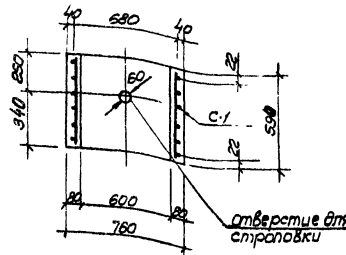

1-1

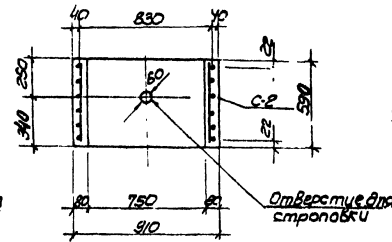

2-2

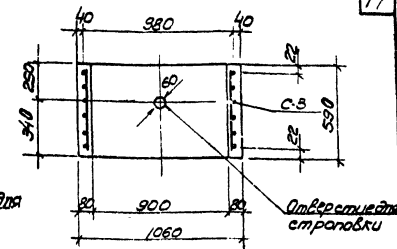

3-3

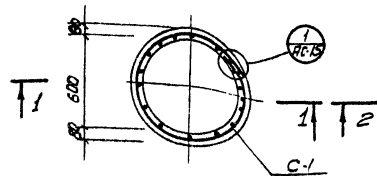

KC6-1-1

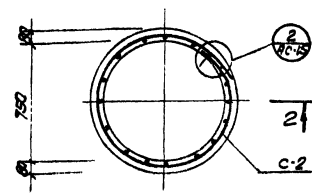

KC7,5-1-1

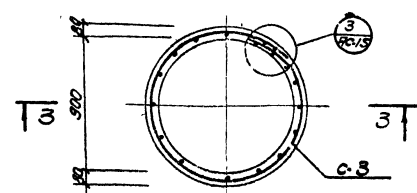

KC9-1-1

Выборка стали на один железобетонный элемент		Арматура	
Марка		Арматурная сталь	
элемента		ГОСТ 5781-61	
		класс А II	
		Ф мм	
		6	
KC6-1-1	3.8		
KC7,5-1-1	4.3		
KC9-1-1	5.2		

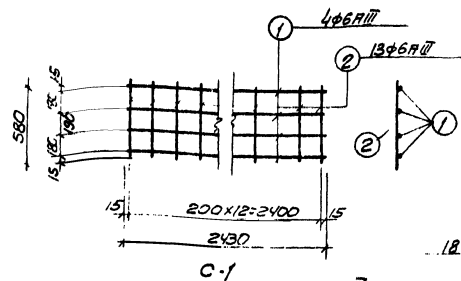

C-1

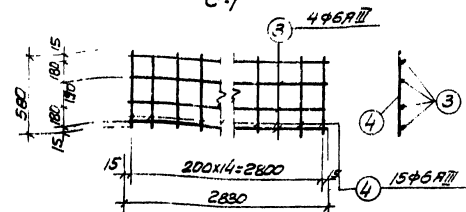

C-2

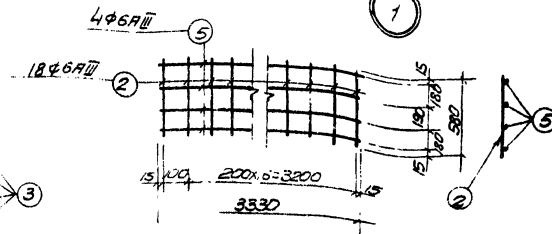

C-3

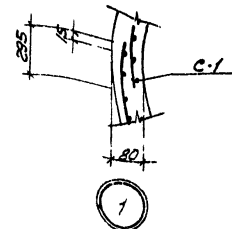

1

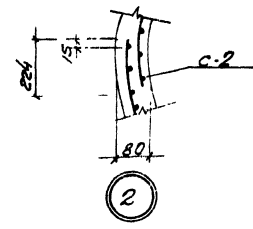

2

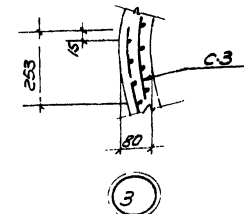

3

Спецификация бетона на один элемент			
Марка элемента	Масса бетона т	Марка бетона	Объем бетона м <sup>3</sup>
KC6-1-1	0.25	200	0.10
KC7,5-1-1	0.30	200	0.12
KC9-1-1	0.37	200	0.15

Примечание.

1. Настоящий чертеж рассматривать совместно с листами АС-12-АС-17 (альбомы I, II), АС-17-АС-22 (Альбом III), АС-23, АС-28 (Альбом IV).

Арматурки-спесители трехкоридорные с размерами коридора вхххвххм. из сборного железобетона.  
1974г

Стеновые кольца. Оплучочный чертеш и армирование.

Типовой проект Альбом Лист  
902-2-269 V АС-15

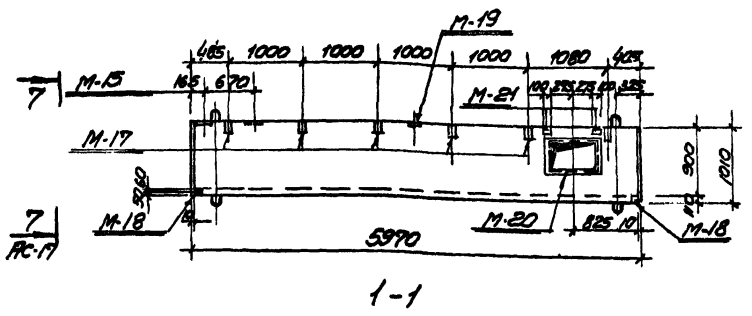

1-1

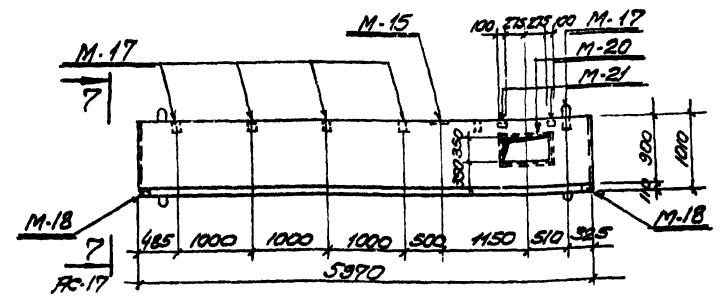

3-3

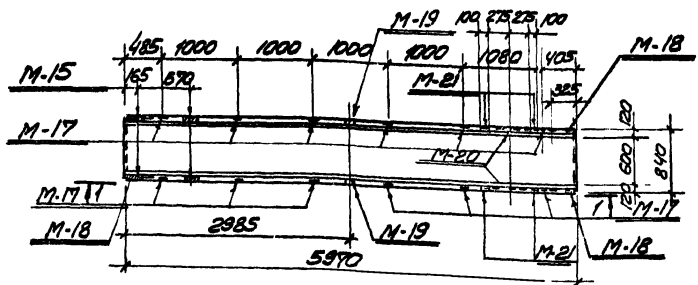

1П-6-60А

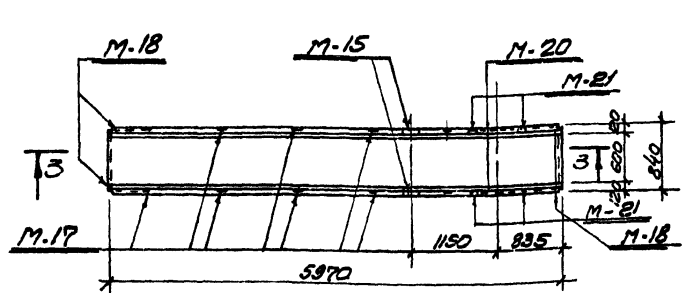

1П-6-60Б

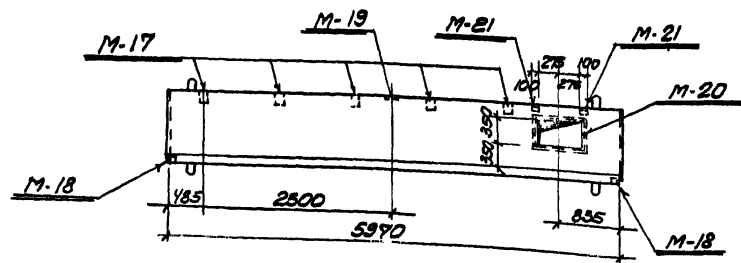

2-2

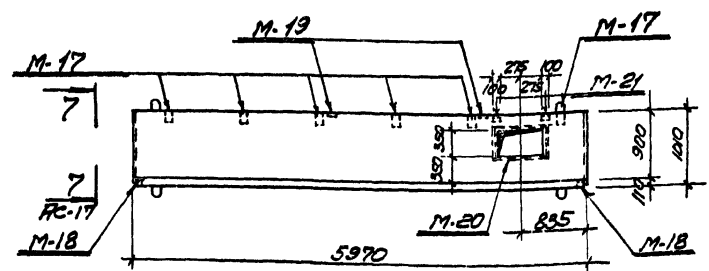

4-4

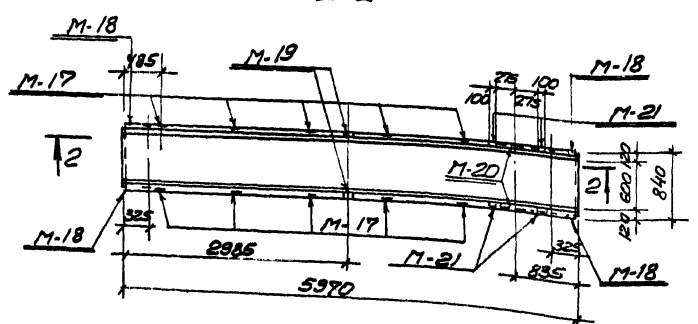

1П-6-60В

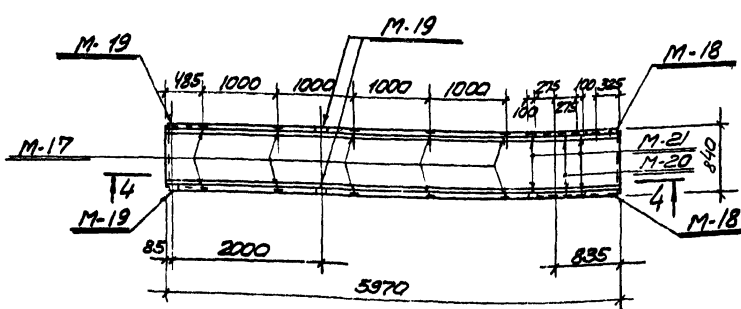

1П-6-60Г

Спецификация закладных изделий на один железобетонный элемент			
Марка элемента	Марка изделия	к-во шт/к-сть	Применяется в/к-сть
1П-6-60А	M-15	4	
	M-17	12	
	M-18	4	
	M-19	2	
	M-20	2	
1П-6-60Б	M-17	2	
	M-18	4	
	M-19	2	
	M-20	2	
	M-21	4	
1П-6-60В	M-15	2	
	M-17	12	
	M-18	4	
	M-20	2	
	M-21	4	
1П-6-60Г	M-17	12	
	M-18	4	
	M-19	4	
	M-20	2	
	M-21	4	

альбом V, листы PC-22, PC-23  
альбом VI, лист PC-17

Примечания:

1. Настоящий чертёж рассмотреть совместно с листами PC-11 (альбом II) и PC-16 (альбом IV).
2. Параллельно за верхнюю петлю осущ. влить специальный трс. Версия не допускает передачи распора на стенки лотка.
3. Фигурование лотков принято по серии 3.900-2, выпукл. 6, лист 11.

1974г.	Язотенки-сметатели трасс кардигарные с размерами кардигора вкл. вкл. из сборного железобетона.	Лотки 1П-6-60А, 1П-6-60Б, 1П-6-60В, 1П-6-60Г. Опалубочный чертёж.	Тепловой проект 902-2-269	Альбом V	Лист PC-15
--------	--	---	---------------------------	----------	------------



Спецификация арматуры на одно изделие

Марка	N поз	Эскиз или сечение	φ мм	Длина мм	Кол шт	Объем литры	Масса кг
С-1	1		8АТ	3170	9	28.5	11.3
	2		8АТ	990	15	14.9	5.9
С-2	3		8АТ	1370	9	Всево	17.2
	4		8АТ	990	6	6.0	2.4
Отдельные позиции	4		10АТ	1700	1	1.7	1.1
	5	Болт с гайкой и шайбой	12АТ	330	1	0.3	0.3
						Всево	1.4

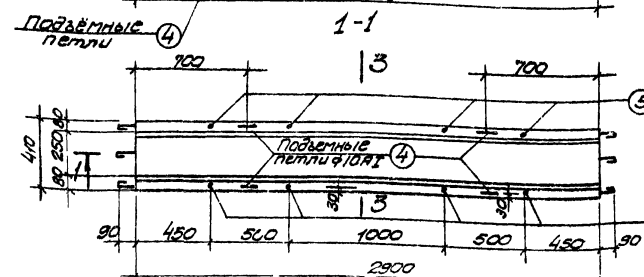
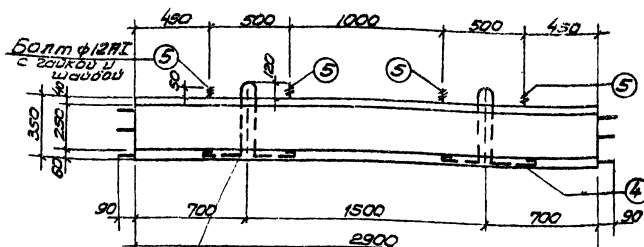

КП-1

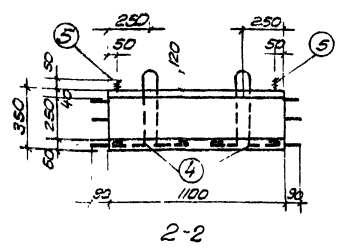
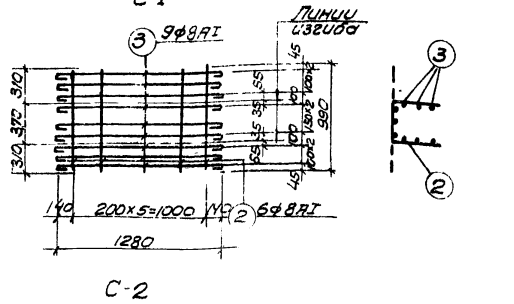
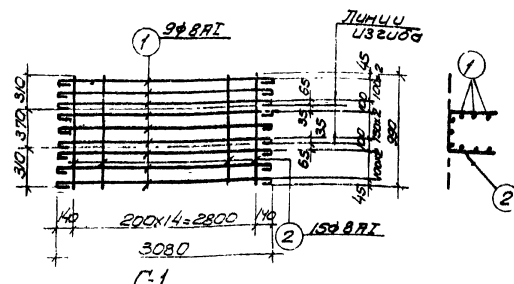

2-2

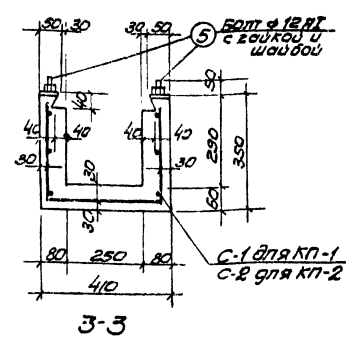

3-3

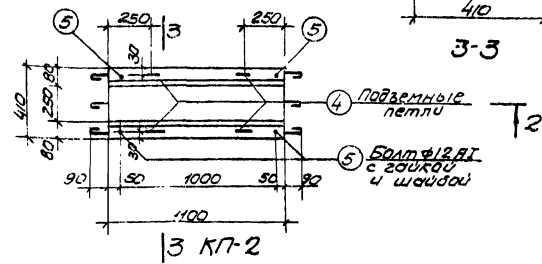

3 КП-2

Спецификация бетона на один железобетонный элемент

Марка	Масса элем.	Марка бетона	Объем бетона м <sup>3</sup>
КП-1	0.55	М-100-В	0.62
КП-2	0.24		0.09

\* Принимать по таблице 1 пояснительной записки альбомов I, II, III.

Спецификация арматурных изделий на один железобетонный элемент

Марка элемента	Марка изделия	Кол шт	Примеч. чертежи
КП-1	С-1	1	АС-18
	Поз 4	4	"
КП-2	Поз 5	6	"
	Поз 4	1	"
КП-2	Поз 4	4	"
	Поз 5	4	"

Выборка стали на один элемент

Марка элемента	Ворочка тан-ж арматура сталь по ГОСТ 5781-61*				Расход стали
	Класс АТ				
	φ мм				
	8	10	12	Итого	
КП-1	17.2	4.4	2.4	24.0	24.0
КП-2	7.3	4.4	1.2	12.9	12.9

Примечания:

- Настоящий чертеж рассматривать совместно с планами фильтровальных каналов.
- Арматурные сетки изготовить при помощи точечной сварки в соответствии с требованиями СНиП III-В, 1-70. Сетки должны быть сварены во всех точках пересечения стержней.