

ГОСУДАРСТВЕННЫЙ КОМИТЕТ СОВЕТА МИНИСТРОВ СССР ПО ДЕЛАМ СТРОИТЕЛЬСТВА
/ ГОССТРОЙ СССР /

ТИПОВЫЕ КОНСТРУКЦИИ И ДЕТАЛИ ЗДАНИЙ И СООБРУЖЕНИЙ

Серия 1.432-10

СБОРНЫЕ ПРЕДВАРИТЕЛЬНО НАПРЯЖЕННЫЕ
СТЕНОВЫЕ ПАНЕЛИ ИЗ ЛЕГКИХ БЕТОНОВ
ДЛЯ НЕОТАПЛИВАЕМЫХ ПРОМЫШЛЕННЫХ ЗДАНИЙ

Выпуск 2
ПАНЕЛИ ДЛИНОЙ 6 м

13372-02
ЦЕНА 1-14

ЦЕНТРАЛЬНЫЙ ИНСТИТУТ ТИПОВОГО ПРОЕКТИРОВАНИЯ
ГОССТРСЯ СССР

Москва, А-445, Смольная ул., 22

Сдано в печать 1975 года

Заказ № Тираж экз.

ГОСУДАРСТВЕННЫЙ КОМИТЕТ СОВЕТА МИНИСТРОВ СССР ПО ДЕЛАМ СТРОИТЕЛЬСТВА
/ ГОССТРОЙ СССР /

ТИПОВЫЕ КОНСТРУКЦИИ И ДЕТАЛИ ЗДАНИЙ И СООРУЖЕНИЙ

Серия 1.432-10

СБОРНЫЕ ПРЕДВАРИТЕЛЬНО НАПРЯЖЕННЫЕ
СТЕНОВЫЕ ПАНЕЛИ ИЗ ЛЕГКИХ БЕТОНОВ
ДЛЯ НЕОТАПЛИВАЕМЫХ ПРОМЫШЛЕННЫХ ЗДАНИЙ

Выпуск 2
ПАНЕЛИ ДЛИНОЙ 6 м

РАЗРАБОТАНЫ
ЦНИИПРОМЗДАНИЙ
с участием НИИЖБ

УТВЕРЖДЕНЫ Госстроем СССР 31 июля 1975г.
ПРОТОКОЛ ОТ 23 ИЮЛЯ 1975г.

Стр.	Лист	Стр.	Лист
2. Содержание			
3-8 Пояснительная записка.			
9. Номенклатура предварительно напряженных панелей из легких бетонов, армированных сталью класса Вр-ІІ.....	1	23. Спецификация арматурных изделий и выборка стали; арматура класса А-ІІ; рядовые панели, устанавливаемые в углу здания по торцовой стене при привязке продольной стены „0“ и „250“.....	15
10. Номенклатура предварительно напряженных панелей из легких бетонов, армированных сталью класса Вр-ІІ и номенклатура рядовых доборных панелей.....	2	24. Спецификация арматурных изделий и выборка стали; арматура класса А-ІІ; рядовые панели, устанавливаемые в углу здания по торцовой стене при привязке продольной стены „0“ и „250“.....	16
11-12. Номенклатура предварительно напряженных панелей из легких бетонов, армированных сталью класса А-ІІ.....	3-4	25. Опалубка подкарнизных панелей.....	17
13-14. Номенклатура предварительно напряженных панелей из легких бетонов, армированных сталью класса А-ІІ.....	5-6	26. Опалубка паролетных панелей.....	18
15. Опалубка рядовых панелей.....	7	27. Спецификация арматурных изделий и выборка стали, арматура класса Вр-ІІ; подкарнизные и паролетные панели.....	19
16. Опалубка рядовых панелей, устанавливаемых у температурного шва и в углу здания по продольной стене.....	8	28. Спецификация арматурных изделий и выборка стали; арматура класса А-ІІ; подкарнизные и паролетные панели.....	20
17. Спецификация арматурных изделий и выборка стали; арматура класса Вр-ІІ, панели рядовые и устанавливаемые у температурного шва и в углу здания по продольной стене.....	9	29. Спецификация арматурных изделий и выборка стали; арматура класса А-ІІ; подкарнизные и паролетные панели.....	21
18. Спецификация арматурных изделий и выборка стали; арматура класса А-ІІ; панели рядовые и устанавливаемые у температурного шва и в углу здания по продольной стене.....	10	30. Опалубка и армирование рядовых доборных панелей, детали. Спецификация и выборка стали.....	22
19. Спецификация арматурных изделий и выборка стали; арматура класса А-ІІ; панели рядовые и устанавливаемые у температурного шва и в углу здания по продольной стене.....	11	31. Армирование панелей сталью класса Вр-ІІ сечения 3-3.....	23
20. Опалубка рядовых панелей, устанавливаемых в углу здания по торцовой стене при привязке продольной стены „0“.....	12	32. Армирование панелей сталью класса А-ІІ сечения 3-3.....	24
21. Опалубка рядовых панелей, устанавливаемых в углу здания по торцовой стене при привязке продольной стены „250“.....	13	33. Армирование панелей сталью класса А-ІІ сечения 3-3.....	25
22. Спецификация арматурных изделий и выборка стали; арматура класса Вр-ІІ; рядовые панели, устанавливаемые в углу здания по торцовой стене при привязке продольной стены „0“ и „250“.....	14	34. Армирование панелей. Сечение 4-4.....	26
		35. Арматурные сетки С1-С7; С1 ^а -С4 ^а ; С1 ^б ; С2 ^б ; С4 ^б . Спецификация и выборка стали.....	27
		36. Закладные детали М1+М5.....	28

ТК	Сборные предварительно напряженные стеновые панели из легких бетонов для неотапливаемых промышленных зданий	Серия 1.432-10	
		лист 2	стр 2
1974	Содержание		

Пояснительная записка
Общая часть

Серия 1.432-10 содержит рабочие чертежи преобразительно напряженных стеновых панелей из легких бетонов для стен малоэтажных производственных зданий.

Серия состоит из двух выпусков:

выпуск 1 - рабочие чертежи стеновых панелей длиной 12м, запроектированных с сохранением опалубочных размеров панелей из тяжелого бетона серии СТ-02-19/68;

выпуск 2 - рабочие чертежи стеновых панелей длиной 6м, запроектированных с сохранением опалубочных размеров панелей из тяжелого бетона серии 1.432-5, выпуск 2.

Характеристика и номенклатура панелей.

1. Панели длиной 6м представляют собой плоскую преобразительно напряженную плиту толщиной 70мм.

2. Виды бетонов, принятые для панелей и их расчетные характеристики приведены в таблице 1.

По чертежам данной серии могут изготавливаться панели и из других видов легких бетонов, фактико-механические характеристики которых (E_b ; $R_{пр}$; R_u ; R_p ; R_s) не ниже характеристик

Таблица 1

Вид легкого бетона	Марка бетона	Объемный вес ρ , кг/м ³	Мелкий заполнитель	Модуль упругости бетона E_b , кг/см ²	Расчетные характеристики			
					Скопировать объем при изменении прочности $R_{пр}$, кг/см ²	Скопировать при изменении R_u , кг/см ²	Распределение R_p , кг/см ²	Распределение при расч. R_s , кг/см ²
Щакопембетон	250	1800	Переставный или непереставный песок	155000	105*0,8-84	130*0,8-104	8,85	12,25
Керамзитобетон								
Аглопоритобетон								
Перлитобетон								

растий бетонов, принятых в этой серии. Условия применения в строительстве панелей по чертежам этого выпуска из других видов легких бетонов (не указанных в серии) должны быть согласованы изготовителями с НИИЖБ Госстроя СССР.

3. Преобразительно напряженная арматура принята в трех вариантах:

- а) высокопрочная проволока периодического профиля класса Вр-II по ГОСТ 8460-53;
- б) стержневая горячекатаная арматура периодического профиля класса А-IV марки 20ХГ24 по ГОСТ 5781-57;
- в) стержневая горячекатаная арматура периодического профиля класса А-II марки 23ХГ2ГТ по ЧМТУ 1-177-57.

Характеристики арматурной стали приведены в таблице 2

4. Номинальные длины панелей приняты равными 3,0; 6,0; 6,10 и 6,35м
Номинальные высоты панелей приняты равными 0,9; 1,2; 1,5 и 1,8м

Таблица 2

Класс стали	Диаметр ϕ , мм	Нормативное сопротивление арматуры R_s , кг/см ²	Расчетное сопротивление для растянутой арматуры R_a , кг/см ²	Контролируемое напряжение
Высокопрочная проволока периодического профиля класса Вр-II	5	16000	10200	11200
Стержневая горячекатаная арматура периодического профиля класса А-IV	10	6000	5100	5400
Стержневая горячекатаная арматура периодического профиля класса А-II	10	8000	6400	7200

ТК	Панели преобразительно напряженные стеновые панели из легких бетонов для малоэтажных производственных зданий.	Серия
	1974	1.432-10
Пояснительная записка		Выпуск

5. Стеновые панели разбиваются на рядовые, поперечные и паропетельные

Маркировка панелей принята аналогично маркировке панелей серии 1.432-5, выпуск 2.

Например, марка панели $\frac{\text{ПЛН-ЛII}}{\text{ФХБ}}$ - 111, где:

ПЛН-ЛII обозначает: панель стеновая легкобетонная предварительно напряженная со стержневой арматурой класса Л-II; в знаменателе цифры указаны размеры панели в м.

Числовое обозначение, следующее за аббревиатурой, представляет собой трехзначное число, первая цифра которого обозначает наименование панели, вторая - величину ветровой нагрузки, третья - различие по заводским деталям.

В данном примере цифры 111 обозначают: панель рядовая, рассчитанная на нормативную ветровую нагрузку для 50 кг/м²

Панели длиной 5 м запроектированы без предварительного напряжения арматуры. Армирование из осуществляется сварными сетками из горячекатанной арматуры периодического профиля класса Л-II.

Расчет арматуры.

6. Статистический расчет панелей произведен в соответствии с требованиями:

СНиП-6-74 "Нагрузки и воздействия. Нормы проектирования"; СНиП-В-1-62 "Бетонные и железобетонные конструкции. Нормы проектирования" и "Рекомендаций по проектированию конструкций из легких бетонов" (НИИЖБ, 1970)

Расчет панелей на прочность произведен на следующие нагрузки:

- на усилия от собственного веса, возникающие в процессе расталужки и погрузочно-транспортных операций; собственный вес введен с коэффициентом динамичности $K=1,5$;

- на усилия возникающие при взрыве здания (монтажной случай), при этом панели рассчитаны на нагрузку от собственного веса и ветровую нагрузку, определяемую по формуле:

$$q_{в} = c \cdot q \cdot b, \quad \text{кг/м},$$

где:

c - аэродинамический коэффициент равный $\pm 1,4$;

q - нормативная ветровая нагрузка, кг/м²;

b - ширина панели, м.

Величина нормативной, ветровой нагрузки дана в номенклатуре панелей на листах 1-6.

Расчет панелей по деформациям произведен для эксплуатационной стадии на ветровую нагрузку, определяемую по формуле:

$$q_{д} = c \cdot q \cdot b, \quad \text{кг/м},$$

где:

c - аэродинамический коэффициент равный $1,0$;

q - нормативная ветровая нагрузка, кг/м²;

b - ширина панели, м

Максимальный прогиб панели из своей плоскости принят $200 \cdot c$, где c - расчетный пролет равный 5,8 м.

7. Торцы панелей для лучшего обеспечения анкеровки напряженной арматуры на участках длиной 0,5 м армируются сетками из обыкновенной гладкой арматурной проволоки класса В-I. Сетки приняты по ГОСТ 8478-66, сетки сварные для армирования железобетонных конструкций."

ТК	Сварные предварительно напряженные стеновые панели из легких бетонов для неотапливаемых промышленных зданий	Серия 1.432-10
	1074	Пояснительная записка
		Выпуск 2

Конструкции панельных стен.

8. Панельные стены запроектированы навесными и горизонтальной разрезкой. Панели, расположенные над оконными проемами опираются на стальные консоли, привариваемые к колоннам. Стальные консоли устанавливаются также и на глухих участках стен, в этом случае расстояние между консолями определяется расчетом:

- а) из условий смятия панели в местах опирания на стальную консоль;
- б) на прочность стальной консоли.

Ветровые нагрузки с остекленной поверхности проема должны быть переданы на специальные ветровые ригели, устанавливаемые сверху и снизу проема, т.к. панели воспринимают ветровую нагрузку, приходящуюся только на поверхность самой панели.

При применении панельных переплетов (серия ПР-05-50/73) ветровые ригели не устанавливаются.

9. Выбор панелей производится по номенклатуре, в зависимости от нормативной ветровой нагрузки и класса арматурной стали

Номенклатура панелей и их назначение приведены на листах 1÷6.

Решение карниза принимается по чертежам серии 1.432-5, выпуск А, лист 55.

10. Закладные детали в панелях и монтажные соединительные детали должны быть защищены от коррозии в соответствии со СНиП II-28-73.

"Защита строительных конструкций от коррозии"

11. Панели предназначены для применения в зданиях без агрессивных воздействий внутри помещений и для районов с сухим и нормальным климатом

12. При проектировании стен из панелей, разработанных в выпуске 2 данной серии, следует пользоваться также чертежами серии 1.432-5, выпуски А и 2.

Изготовление, транспортирование, монтаж и испытание панелей.

13. Изготовление панелей их приемка и контроль качества должны производиться в соответствии с ГОСТ 13578-68, "Панели из легких бетонов на пористых заполнителях для наружных стен производственных зданий".

14. Отпуск на растяжение арматуры производится при прочности бетона равной 70% от проектной.

15. Фиксация закладных деталей должна осуществляться на бортах стальных опалубочных форм.

16. Транспортирование и складирование панелей производить только в положении "на ребро" в специальных кассетах.

17. Монтаж панелей должен производиться в соответствии с "Инструкцией по монтажу сборных железобетонных конструкций промышленных зданий и сооружений" (СНЭП-65)

18. Закладные детали в панелях аналогичны деталям, приведенным в серии 1.432-5. Выпуск 2, и должны изготавливаться в соответствии с ГОСТ-10922-64, "Арматура и закладные детали сварные для железобетонных конструкций".

19. Испытание панелей и оценка их качества производится в соответствии с ГОСТ 8829-66 "Изделия железобетонные сборные. Методы испытаний и оценки прочности, жесткости и трещиностойкости" и "Инструкцией по испытаниям железобетонных стеновых панелей промышленных зданий" (НИИЖБ и ЦНИИСК Госстроя СССР, 1970г)

Схема опирания и загрузки рядовых панелей при испытании приведена на рис.1.

Величины контрольных нагрузок для испытания панелей приведены в таблицах 3÷6 (см. стр. 6÷8).

Проектный институт
 МосКВА
 ул. Инж. пр.
 ул. Инж. пр.
 Москва
 119002

ТК	Сборные предварительно напряженные стеновые панели из легких бетонов для неотопливаемых промышленных зданий	серия 1.432-10
1974	Пояснительная записка	выпуск 2

Контрольные нагрузки при испытании панелей на прочность Таблица 3



Рис. 1. Схема приложения нагрузок при испытании стеновых панелей.

Примечание:

В таблице 3 горизонтальные нагрузки в верхней графе даны для панелей с проволочной арматурой класса Вр-ІІ, в средней - для панелей со стержневой арматурой класса А-ІІ, в нижней - для панелей со стержневой арматурой класса А-ІІ

N п/п	Марка панели	Разрушающие нагрузки, в т					
		C=1,4		C=1,6		C=1,8	
		Вертикальные нагрузки	Горизонтальные нагрузки	Вертикальные нагрузки	Горизонтальные нагрузки	Вертикальные нагрузки	Горизонтальные нагрузки
1	$\frac{P_{СЛН}}{0,9 \times 6} - III; \frac{P_{СЛН-АІІ}}{0,9 \times 6} - III; \frac{P_{СЛН-АІ}}{0,9 \times 6} - III$	2,6	3,1	—	—	0,60 0,66 0,60	0,09 0,10 0,09
2	$\frac{P_{СЛН}}{0,9 \times 6} - 12I; \frac{P_{СЛН-АІІ}}{0,9 \times 6} - 12I; \frac{P_{СЛН-АІ}}{0,9 \times 6} - 12I$	2,6	3,1	—	—	1,08 0,97 0,90	0,16 0,15 0,13
3	$\frac{P_{СЛН}}{1,2 \times 6} - III; \frac{P_{СЛН-АІІ}}{1,2 \times 6} - III; \frac{P_{СЛН-АІ}}{1,2 \times 6} - III$	2,8	3,3	—	—	0,81 0,89 0,81	0,12 0,13 0,12
4	$\frac{P_{СЛН}}{1,2 \times 6} - 12I; \frac{P_{СЛН-АІІ}}{1,2 \times 6} - 12I; \frac{P_{СЛН-АІ}}{1,2 \times 6} - 12I$	2,8	3,3	—	—	1,45 1,29 1,21	0,02 0,19 0,18
5	$\frac{P_{СЛН}}{1,5 \times 6} - 4II; \frac{P_{СЛН-АІІ}}{1,5 \times 6} - 4II; \frac{P_{СЛН-АІ}}{1,5 \times 6} - 4II$	2,9	3,5	—	—	1,01 1,11 1,01	0,15 0,18 0,15
6	$\frac{P_{СЛН}}{1,5 \times 6} - 42I; \frac{P_{СЛН-АІІ}}{1,5 \times 6} - 42I; \frac{P_{СЛН-АІ}}{1,5 \times 6} - 42I$	2,5	3,5	—	—	1,81 1,61 1,51	0,27 0,24 0,23
7	$\frac{P_{СЛН}}{1,8 \times 6} - III; \frac{P_{СЛН-АІІ}}{1,8 \times 6} - III; \frac{P_{СЛН-АІ}}{1,8 \times 6} - III$	3,0	3,6	—	—	1,21 1,33 1,21	0,18 0,20 0,18
8	$\frac{P_{СЛН}}{1,8 \times 6} - 12I; \frac{P_{СЛН-АІІ}}{1,8 \times 6} - 12I; \frac{P_{СЛН-АІ}}{1,8 \times 6} - 12I$	3,0	3,6	—	—	2,17 1,93 1,81	0,33 0,29 0,27
9	$\frac{P_{СЛ}}{0,9 \times 3} - III$	0,58	0,66	0,48	0,07	0,54	0,08
10	$\frac{P_{СЛ}}{1,2 \times 3} - III$	0,74	0,85	0,64	0,09	0,73	0,11
11	$\frac{P_{СЛ}}{1,8 \times 3} - III$	0,41	1,27	0,95	0,14	1,09	0,16

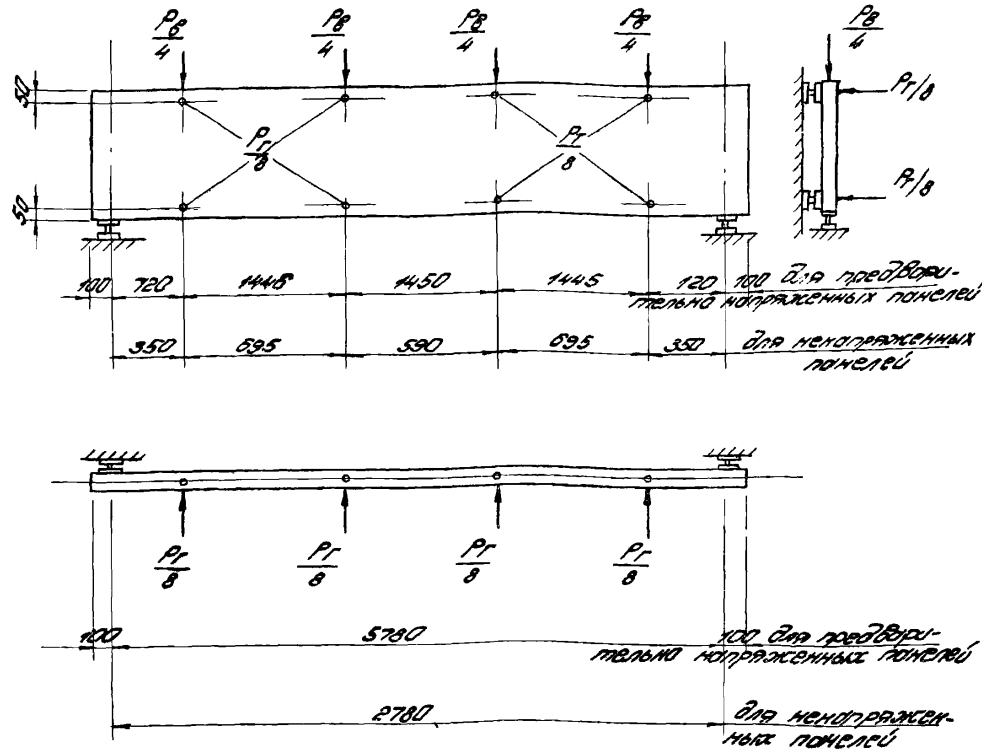
ТК	Сборные предварительно напряженные стеновые панели из легкого бетона для неотапливаемых промышленных зданий	Серия	1.432-10
	1974	Пояснительная записка	Выпуск 2

Контрольные нагрузки и прогибы для испытания панелей на жесткость Таблица 4

N n/n	Марка панели	Вертикальная нагрузка, δ м	Горизонтальная нагрузка, δ м	Контрольные прогибы и допустимые отклонения прогибов	
				Прогиб, см	Допуст. отклонен, см
1	ПСЛН - 111; 0,9×6	1,64		0,27	1,50
				0,30	1,64
				0,27	1,50
2	ПСЛН - 121; 0,9×6	1,64		0,49	2,71
				0,43	2,42
				0,41	2,27
3	ПСЛН - 111; 1,2×6	1,64		0,36	1,49
				0,40	1,64
				0,36	1,49
4	ПСЛН - 121; 1,2×6	1,64		0,55	2,69
				0,58	2,38
				0,35	2,23
5	ПСЛН - 111; 1,5×6	1,64		0,45	1,49
				0,50	1,53
				0,45	1,49
6	ПСЛН - 421; 1,5×6	1,64		0,81	2,67
				0,72	2,37
				0,68	2,22
7	ПСЛН - 111; 1,8×6	1,64		0,54	1,50
				0,60	1,68
				0,54	1,50
8	ПСЛН - 121; 1,8×6	1,64		0,97	2,71
				0,87	2,40
				0,82	2,25
9	ПСЛ - 111; 0,9×3	0,86	0,49		
10	ПСЛ - 111; 1,2×3	0,86	0,65		
11	ПСЛ - 111; 1,8×3	0,86	0,97		

Примечание: В числителе даны допустимые отклонения прогибов, при которых не требуется дополнительных испытаний; в знаменателе - максимально допустимые отклонения

Контрольные нагрузки для испытания панелей, армированных высокопрочной проволочной класса Вр II на трещиностойкость Таблица 5

N n/n	Марка панели	Контрольные нагрузки (δ м) для оценки трещиностойкости при возрасте бетона в сутках				
		3	7	14	28	100
1	ПСЛН - 111; 0,9×6	0,89	1,86	1,83	1,78	1,72
		0,33	0,32	0,32	0,31	0,29
2	ПСЛН - 121; 0,9×6	1,91	1,88	1,95	1,90	1,72
		0,56	0,55	0,55	0,54	0,52
3	ПСЛН - 111; 1,2×6	1,89	1,86	1,83	1,78	1,72
		0,42	0,41	0,41	0,40	0,33
4	ПСЛН - 121; 1,2×6	1,91	1,98	1,85	1,80	1,72
		0,73	0,72	0,72	0,71	0,69
5	ПСЛН - 411; 1,5×6	1,89	1,86	1,83	1,78	1,72
		0,51	0,50	0,50	0,49	0,47
6	ПСЛН - 421; 1,5×6	1,51	1,98	1,85	1,80	1,72
		0,89	0,88	0,88	0,87	0,85
7	ПСЛН - 411; 1,8×6	1,89	1,86	1,83	1,78	1,72
		0,71	0,70	0,70	0,69	0,67
8	ПСЛН - 121; 1,8×6	1,91	1,88	1,85	1,80	1,72
		1,06	1,05	1,05	1,04	1,02

Примечание: в верхней графе даны вертикальные нагрузки, в нижней - горизонтальные

ТК 1974	Сборные предварительно напряженные стеновые панели из легких бетонов для неотопливаемых промышленных зданий	Серия 1,432-10
	Расчетная записка	Лист 2

Контрольные нагрузки для испытания панелей стержневой арматурой классов А-IV и А-V на трещиностойкость

Таблица 6



N п/п	Марка панели	Контрольная вертикальная нагрузка (в т) для оценки трещиностойкости при возрасте бетона в сутках					Контрольная горизонтальная нагрузка (в т) для оценки трещиностойкости при возрасте бетона в сутках.				
		3	7	14	28	100	3	7	14	28	100
1	$\frac{ПСМ - А IV}{0,9 \times 6} - 111$	1,89	1,86	1,83	1,78	1,72	0,36	0,35	0,35	0,34	0,32
	$\frac{ПСМ - А V}{0,9 \times 6} - 111$	1,89	1,86	1,83	1,78	1,72	0,33	0,32	0,32	0,31	0,29
2	$\frac{ПСМ - А IV}{0,9 \times 6} - 121$	1,91	1,88	1,85	1,80	1,72	0,49	0,48	0,48	0,47	0,45
	$\frac{ПСМ - А V}{0,9 \times 6} - 121$	1,91	1,88	1,85	1,80	1,72	0,47	0,46	0,46	0,45	0,43
3	$\frac{ПСМ - А IV}{1,2 \times 6} - 111$	1,89	1,86	1,83	1,78	1,72	0,46	0,45	0,45	0,44	0,42
	$\frac{ПСМ - А V}{1,2 \times 6} - 111$	1,89	1,86	1,83	1,78	1,72	0,42	0,41	0,41	0,40	0,38
4	$\frac{ПСМ - А IV}{1,2 \times 6} - 121$	1,91	1,88	1,85	1,80	1,72	0,65	0,64	0,64	0,63	0,61
	$\frac{ПСМ - А V}{1,2 \times 6} - 121$	1,91	1,88	1,85	1,80	1,72	0,61	0,60	0,60	0,59	0,57
5	$\frac{ПСМ - А IV}{1,5 \times 6} - 411$	1,89	1,86	1,83	1,78	1,72	0,57	0,56	0,56	0,55	0,53
	$\frac{ПСМ - А V}{1,5 \times 6} - 411$	1,89	1,86	1,83	1,78	1,72	0,52	0,51	0,51	0,50	0,48
6	$\frac{ПСМ - А IV}{1,5 \times 6} - 421$	1,91	1,88	1,85	1,80	1,72	0,80	0,79	0,79	0,78	0,76
	$\frac{ПСМ - А V}{1,5 \times 6} - 421$	1,91	1,88	1,85	1,80	1,72	0,75	0,74	0,74	0,73	0,71
7	$\frac{ПСМ - А IV}{1,8 \times 6} - 111$	1,89	1,86	1,83	1,80	1,72	0,67	0,66	0,66	0,65	0,63
	$\frac{ПСМ - А V}{1,8 \times 6} - 111$	1,89	1,86	1,83	1,80	1,72	0,61	0,60	0,60	0,59	0,57
8	$\frac{ПСМ - А IV}{1,8 \times 6} - 121$	1,91	1,88	1,85	1,80	1,72	0,96	0,95	0,95	0,94	0,92
	$\frac{ПСМ - А V}{1,8 \times 6} - 121$	1,91	1,88	1,85	1,80	1,72	0,90	0,89	0,89	0,88	0,86

ТК	Сборные предварительно напряженные стеновые панели из легких бетонов для неотопляемых промышленных зданий	Серия 1.432-10
	1974	Пояснительная записка

Номенклатура предварительно напряженных панелей из легких бетонов, армированных сталью класса Вр-II

№ п/п	Эскиз и номинальные размеры, мм	Толщина, мм	Марка	Вес панели, т	Марка бетона	Объем бетона, м ³	Расход стали, кг	Величина нормативной ветровой нагрузки, кг/м ²	Назначение	№ листа					
1	2	3	4	5	6	7	8	9	10	11					
1		70	ПСЛН - 111 0,9x6	0,71	250	0,38	24,2	50	Рядовые панели	7					
2			ПСЛН - 121 0,9x6				32,3	90							
3			ПСЛН - 112 0,9x6				31,4	50							
4							70	ПСЛН - 122 0,9x6	0,96	250	0,50	39,5	90	Рядовые панели у температурного шва и в углу зданий по продольной стене	8
5								ПСЛН - 411 0,9x6				28,2	50		
6								ПСЛН - 421 0,9x6				36,1	90	Подкарнизные панели	17
7								ПСЛН - 711 0,9x6				29,0	50		
8								ПСЛН - 721 0,9x6				37,1	90		
9												70	ПСЛН - 111 1,2x6	1,20	250
10	ПСЛН - 121 1,2x6	39,3		90											
11	ПСЛН - 112 1,2x6	35,7		50											
12		70		ПСЛН - 122 1,2x6	1,43	250							0,76		
13			ПСЛН - 411 1,2x6	32,5			50								
14			ПСЛН - 421 1,2x6	43,3			90		Подкарнизные панели	17					
15			ПСЛН - 711 1,2x6	33,3			50								
16			ПСЛН - 721 1,2x6	44,1			90				Паралетные панели				
17				ПСЛН - 411 1,5x6			1,20		250	0,63					
18				ПСЛН - 421 1,5x6				51,2			90				
19				70			ПСЛН - 111 1,8x6	1,43	250	0,76	39,0	50		Рядовые панели	7
20							ПСЛН - 121 1,8x6				56,1	90			

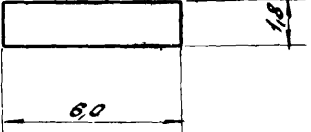
TK	Старые предварительно напряженные стальные панели из легких бетонов для неаглобационных промышленных зданий.	Серия 1.432-10
974	Номенклатура предварительно напряженных панелей из легких бетонов, армированных сталью класса Вр-II	Выпуск 2
		Лист 1

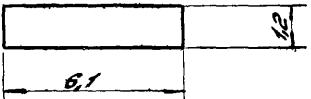
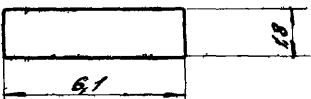
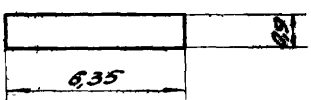
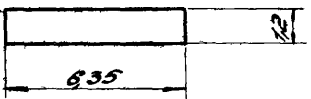
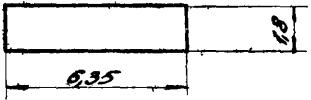
1	2	3	4	5	6	7	8	9	10	11		
21		70	ПСЛН - 112 1,8x6	1,43	250	0,76	46,2	50	Рядовые панели у теплере- турного шва и в углу зданий по продольной стене	8		
22			ПСЛН - 122 1,8x6				63,3	90				
23			ПСЛН - 411 1,8x6				43,0	50			Подкарнизные панели	17
24			ПСЛН - 421 1,8x6				60,1	90				
25			ПСЛН - 111 0,9x6,1	0,73		0,38	31,4	50	Рядовые панели в углу по торцовой стене при привязке продольной стены "0"	12		
26			ПСЛН - 121 0,9x6,1				39,5	90				
27			ПСЛН - 111 1,2x6,1	0,95		0,50	35,7	50				
28			ПСЛН - 121 1,2x6,1				46,5	90				
29			ПСЛН - 111 1,8x6,1	1,15		0,77	46,2	50				
30			ПСЛН - 121 1,8x6,1				63,3	90				
31			ПСЛН - 111 0,9x6,35	0,76		0,40	32,4	50	Рядовые панели в углу по торцовой стене при привязке продольной стены "250"	13		
32			ПСЛН - 121 0,9x6,35				41,4	90				
33			ПСЛН - 111 1,2x6,35	1,01		0,53	37,0	50				
34			ПСЛН - 121 1,2x6,35				49,0	90				
35			ПСЛН - 111 1,8x6,35	1,51		0,80	48,2	50				
36			ПСЛН - 121 1,8x6,35				87,2	90				

Номенклатура железобетонных панелей, выполняемых без предварительного напряжения, армированных сталью класса А-III

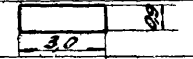
37		70	ПСЛ - 111 0,9x3	0,37	250	0,19	25,8	90	Рядовые добарные панели	22
38			ПСЛ - 111 1,2x3	0,47			31,7	90		
39			ПСЛ - 111 1,8x3	0,72			42,8	90		

ТК 1974	Сборные предварительно напряженные стеновые панели из легких бетонов для неотапливаемых промышленных зданий.	Серия 1,432-10
	Номенклатура предварительно напряженных панелей из легких бетонов, армированных сталью класса Вр-1 и номенклатура рядовых добарных панелей	Выпуск 2 Лист 2

Номенклатура предварительно напряженных панелей из легких бетонов, армированных сталью класса А-IV

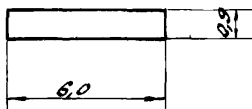
№ п/п	Эскиз и номинальные размеры, м	Толщина, мм	Марка	Вес панели,	Марка бетона	Объем бетона, м ³	Расход стали, кг	Величина кратчайшей ветровой нагрузки, кг/м ²	Назначение	№ листа									
1	2	3	4	5	6	7	8	9	10	11									
40		70	ПСЛН-АIV - 111 0,9x6	0,71	250	0,38	37,4	55	Рядовые панели	7									
41			ПСЛН-АIV - 121 0,9x6																
42			ПСЛН-АIV - 112 0,9x6																
43			ПСЛН-АIV - 122 0,9x6																
44			ПСЛН-АIV - 411 0,9x6																
45			ПСЛН-АIV - 421 0,9x6																
46			ПСЛН-АIV - 711 0,9x6																
47			ПСЛН-АIV - 721 0,9x6																
48			ПСЛН-АIV - 111 1,2x6								0,96	250	0,50	46,4	55	59,2	80	Рядовые панели	7
49			ПСЛН-АIV - 121 1,2x6																
50	ПСЛН-АIV - 112 1,2x6																		
51	ПСЛН-АIV - 122 1,2x6																		
52	ПСЛН-АIV - 411 1,2x6																		
53	ПСЛН-АIV - 421 1,2x6																		
54	ПСЛН-АIV - 711 1,2x6																		
55	ПСЛН-АIV - 721 1,2x6																		
56	ПСЛН-АIV - 411 1,5x6	1,20	250	0,63	59,4	55	75,4	80	Подкарнизные панели	7									
57	ПСЛН-АIV - 421 1,5x6																		

TK 1974	Сборные предварительно напряженные стеновые панели из легких бетонов для неотапливаемых промышленных зданий	Серия 1.432-10
	Номенклатура предварительно напряженных панелей из легких бетонов, армированных сталью класса А-IV	Выпуск Лист 2 3

Продолжение

1	2	3	4	5	6	7	8	9	10	11		
58		70	ПСЛН-АИВ - 111 0,9x6,1	1,43	250	0,76	85,4	58	Рядовые панели	7		
59			ПСЛН-АИВ - 121 1,8x6				84,6	80				
60			ПСЛН-АИВ - 112 1,8x6				1,43	0,76	72,6	55	Рядовые панели у тангенциального шва и в углу здания по продольной стене	8
61			ПСЛН-АИВ - 122 1,8x6						91,8	80		
62			ПСЛН-АИВ - 111 1,8x6						69,4	55		
63			ПСЛН-АИВ - 121 1,8x6						88,6	80		
64		70	ПСЛН-АИВ - 111 0,9x6,1	0,73	250	0,38	45,2	55	Рядовые панели в углу по торцовой стене при привязке продольной стены "0"	12		
65			ПСЛН-АИВ - 121 0,9x6,1				54,8	80				
66		70	ПСЛН-АИВ - 111 1,2x6,1	0,95	250	0,50	54,4	55				
67			ПСЛН-АИВ - 121 1,2x6,1				67,2	80				
68		70	ПСЛН-АИВ - 111 1,8x6,1	1,45	250	0,77	73,8	55				
69			ПСЛН-АИВ - 121 1,8x6,1				93,0	80				
70		70	ПСЛН-АИВ - 111 0,9x6,35	0,76	250	0,40	45,8	55	Рядовые панели в углу по торцовой стене при привязке продольной стены "250"	13		
71			ПСЛН-АИВ - 121 0,9x6,35				56,0	80				
72		70	ПСЛН-АИВ - 111 1,2x6,35	1,01	250	0,53	55,2	55				
73			ПСЛН-АИВ - 121 1,2x6,35				68,8	80				
74		70	ПСЛН-АИВ - 111 1,8x6,35	1,51	250	0,80	75,0	55				
75			ПСЛН-АИВ - 121 1,8x6,35				95,4	80				

ЦНИИПРОМЗАЩИТИ
МОСКВА

Ср. инж. проекта
Титов В.А.
Инж. проекта
Ал. Букин

Инж. проект
Ал. Букин

Инж. проект
Ал. Букин

Инж. проект
Ал. Букин

Инж. проект
Ал. Букин

Инж. проект
Ал. Букин

Инж. проект
Ал. Букин

Инж. проект
Ал. Букин

Инж. проект
Ал. Букин

Инж. проект
Ал. Букин

Инж. проект
Ал. Букин

Инж. проект
Ал. Букин

Инж. проект
Ал. Букин

Инж. проект
Ал. Букин

Инж. проект
Ал. Букин

Инж. проект
Ал. Букин

Инж. проект
Ал. Букин

Инж. проект
Ал. Букин

ТК	Сварные предварительно напряженные стеновые панели из легких бетонов для неотапливаемых промышленных зданий.	Серия	1,432-10
	1974	Номенклатура предварительно напряженных панелей из легких бетонов, армированных сталью класса А-III	Выпуск Лист 2 4

Номенклатура предварительно напряженных панелей из легких бетонов, армированных сталью класса А-І

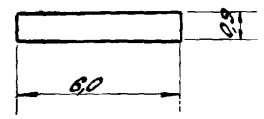
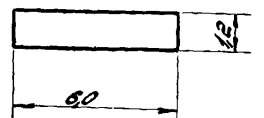
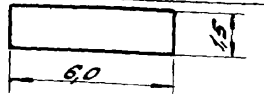
№ п/п	Эскиз и номинальные размеры, мм	Толщина, мм	Марка	Вес панели, т	Марка бетона	Объем бетона, м ³	Расход стали, кг	Величина нормативной ветровой нагрузки, кг/м ²	Назначение	№ листа					
1	2	3	4	5	6	7	8	9	10	11					
76		70	ПСДН-АІ - 111 0,9x6	0,71	250	0,38	30,0	50	Рядовые панели	7					
77			ПСДН-АІ - 121 0,9x6				36,4	75							
78			ПСДН-АІ - 112 0,9x6				37,2	50	Рядовые панели у температурного шва и в углу здания по продольной стене	8					
79			ПСДН-АІ - 122 0,9x6				43,6	75							
80			ПСДН-АІ - 411 0,9x6				34,0	50	Подкарнизные панели	17					
81			ПСДН-АІ - 421 0,9x6				40,4	75							
82			ПСДН-АІ - 711 0,9x6				34,8	50	Паралетные панели	18					
83			ПСДН-АІ - 721 0,9x6				41,2	75							
84							70	ПСДН-АІ - 111 1,2x6	0,96	250	0,50	39,0	55	Рядовые панели	7
85								ПСДН-АІ - 121 1,2x6				48,6	80		
86	ПСДН-АІ - 112 1,2x6	46,2		55	Рядовые панели у температурного шва и в углу здания по продольной стене	8									
87	ПСДН-АІ - 122 1,2x6	55,8		80											
88	ПСДН-АІ - 411 1,2x6	43,0		55	Подкарнизные панели	17									
89	ПСДН-АІ - 421 1,2x6	52,6		80											
90	ПСДН-АІ - 711 1,2x6	43,8		55	Паралетные панели	18									
91	ПСДН-АІ - 721 1,2x6	53,4		80											
92		70		ПСДН-АІ - 411 1,5x6	1,20	250		0,63				52,0	55	Подкарнизные панели	7
93				ПСДН-АІ - 421 1,5x6								64,8	80		

ТК 1974	Сборные предварительно напряженные стеновые панели из легких бетонов для неотапливаемых промышленных зданий.	Серия 1,432-10
	Номенклатура предварительно напряженных панелей из легких бетонов, армированных сталью класса А-І	Выпуск Лист 2 5

Продолжение

1	2	3	4	5	6	7	8	9	10	11		
94		70	ПСМ-АЭ - НН 1,8x6	1,49	250	0,76	58,0	55	Рядовые панели	7		
95			ПСМ-АЭ - 121 1,8x6				74,0	80				
96			ПСМ-АЭ - Н2 1,8x6				1,82	0,76	65,2	55	Рядовые панели у теплого шва и в углу зданий по продольной стене	8
97			ПСМ-АЭ - 122 1,8x6						81,2	80		
98			ПСМ-АЭ - 4Н 1,8x6				1,82	0,76	62,0	55	Подкарнизные панели	17
99			ПСМ-АЭ - 42У 1,8x6						78,0	80		
100		70	ПСМ-АЭ - НН 0,9x6,1	0,73	250	0,38	37,6	50	Рядовые панели в углу по торцовой стене при привязке продольной стены "0"	12		
101			ПСМ-АЭ - 121 0,9x6,1				44,0	75				
102		70	ПСМ-АЭ - НН 1,2x6,1	0,95	250	0,50	46,8	55				
103			ПСМ-АЭ - 121 1,2x6,1				56,4	80				
104		70	ПСМ-АЭ - НН 1,8x6,1	1,45	250	0,77	66,2	55				
105			ПСМ-АЭ - 121 1,8x6,1				82,2	80				
106		70	ПСМ-АЭ - НН 0,9x6,35	0,76	250	0,40	38,0	50	Рядовые панели в углу по торцовой стене при привязке продольной стены "250"	13		
107			ПСМ-АЭ - 121 0,9x6,35				44,8	75				
108		70	ПСМ-АЭ - НН 1,2x6,35	1,01	250	0,53	47,4	55				
109			ПСМ-АЭ - 121 1,2x6,35				57,6	80				
110		70	ПСМ-АЭ - НН 1,8x6,35	1,54	250	0,80	67,2	55				
111			ПСМ-АЭ - 121 1,8x6,35				84,2	80				

Центральный отдел
Москвы

ТК	Сборные предварительно напряженные стеновые панели из легких бетонов для неметаллизированных промышленных зданий	Серия	1,432-10
	1974	Наomenclatura предварительно напряженных панелей из легких бетонов, армированных сталью класса А-І	Выпуск Листы 2 6

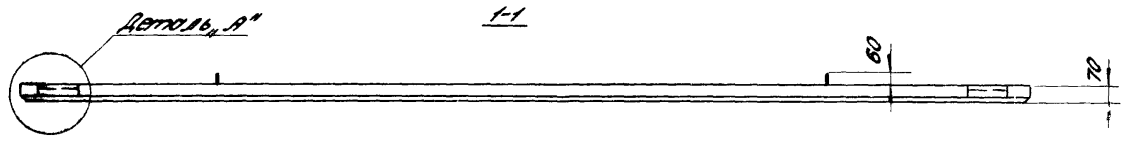
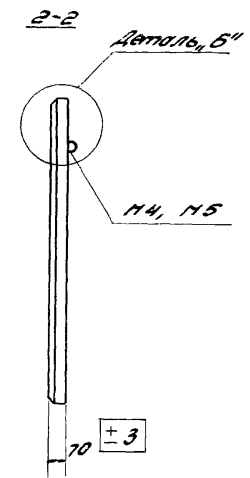
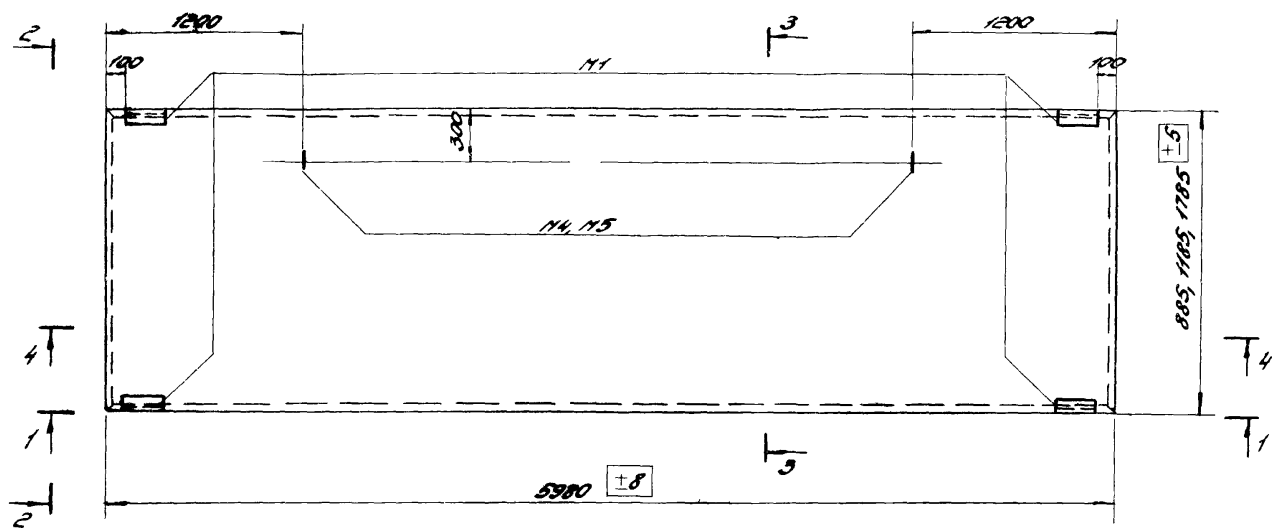

Деталь, А''

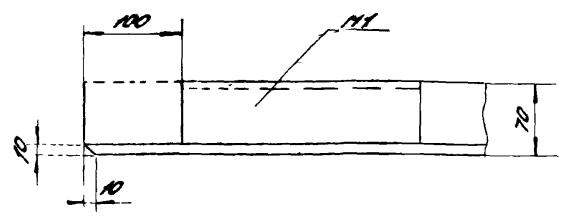

Деталь, Б''

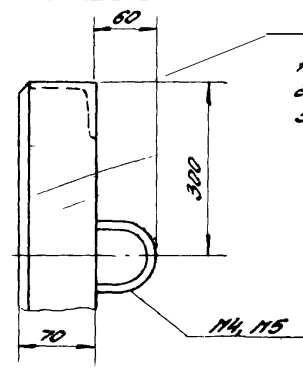

Примечания:

1. Армирование панелей дано на листах 23, 24, 25 и 26 (сеч. 3-3 и 4-4)
2. Закладные детали даны на листе 28.
3. Спецификация марок арматурных изделий и выборка стали даны на листах 9, 10 и т.

ТК	Сварные предварительно напряженные стеновые панели из легких бетонов для неотапливаемых промышленных зданий	Серия 1.432-10
	1974	Сталубка рядовых панелей.
		Выпуск 2 Лист 7

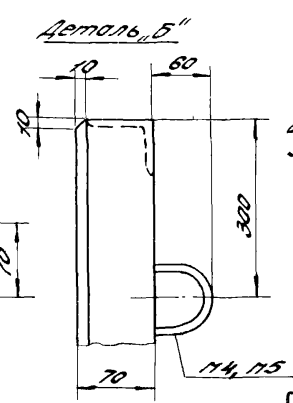
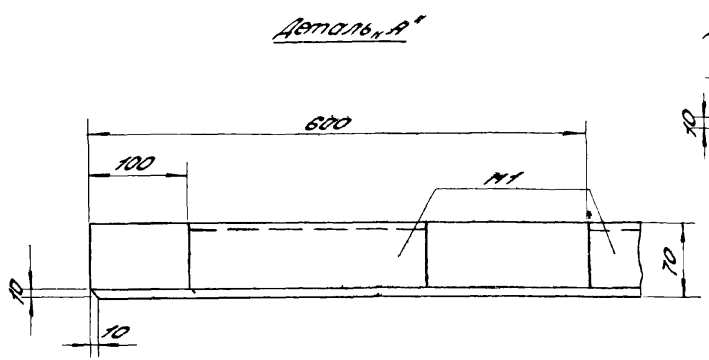
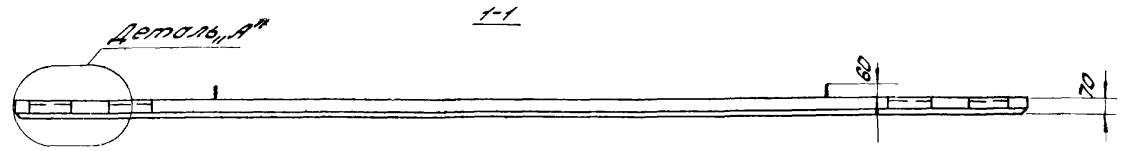
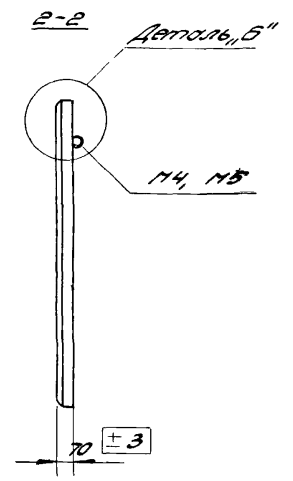
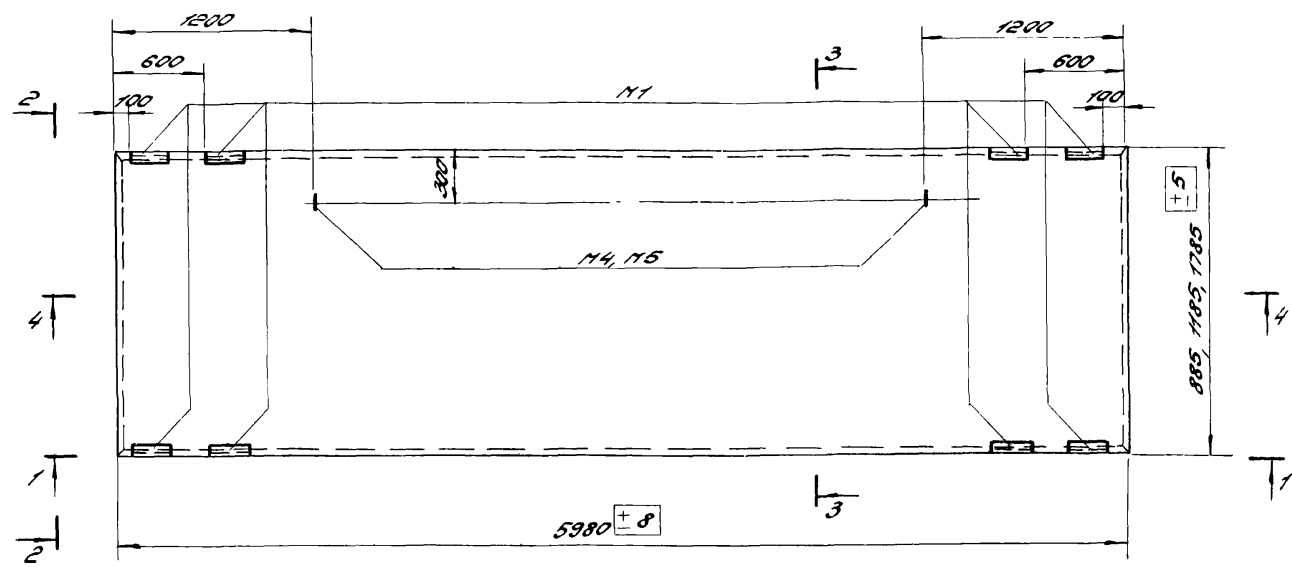

Примечания:

1. Армирование панелей дано на листах 23, 24, 25 и 26 (сеч. 3-3 и 4-4)
2. Закладные детали даны на листе 28.
3. Спецификация марок арматурных изделий и выборка стали даны на листах 9, 10 и 11

ТК 1974	Сборные предварительно напряженные стеновые панели из легких бетонов для неотапливаемых промышленных зданий.	Серия 1,432-10
	Опалубка рядовых панелей, устанавливаемых у стен температурного шва и в углу зданий по продольной стене.	Выпуск 2

Спецификация марок арматурных изделий на одну панель

Выборка стали на одну панель, кг

Марка панели	Предварительно напряженная арматура		Сварные сетки				Закладные детали				№ листа	Марка панели	Сталь по ГОСТ 8480-63		Сталь по ГОСТ 5781-61				Сталь по ГОСТ 6727-53*		Сталь угловая равнобокая по ГОСТ 8509-72; Сталь полосообразная по ГОСТ 103-57*			Всего	В том числе на закладные детали	
	№ поз.	кол-во шт.	марка	кол-во шт.	марка	кол-во шт.	Н1		Н4; Н5				φ, мм	итого	Класса Вр-II		Класса А-II		Класса В-I		φ, мм	итого	Профиль			
							марка	кол-во шт.	марка	кол-во шт.					φ, мм	итого	φ, мм	итого	φ, мм	итого			163x6			-16x10
ПСЛН 0,9x6 - 111	10	10	С1	2	С1 ^д	2	Н1	4	Н5	2	7; 8	ПСЛН 0,9x6 - 111	9,0	9,0	1,6	1,6	0,8	-	0,8	5,2	5,2	5,6	2,0	7,6	24,2	10,0
ПСЛН 0,9x6 - 121	10	19	С1	2	С1 ^д	2	Н1	4	Н5	2	"	ПСЛН 0,9x6 - 121	17,1	17,1	1,6	1,6	0,8	-	0,8	5,2	5,2	5,6	2,0	7,6	32,3	10,0
ПСЛН 1,2x6 - 111	10	13	С2	2	С2 ^д	2	Н1	4	Н5	2	"	ПСЛН 1,2x6 - 111	11,7	11,7	1,6	1,6	0,8	-	0,8	6,8	6,8	5,6	2,0	7,6	28,5	10,6
ПСЛН 1,2x6 - 121	10	25	С2	2	С2 ^д	2	Н1	4	Н5	2	"	ПСЛН 1,2x6 - 121	22,5	22,5	1,6	1,6	0,8	-	0,8	6,8	6,8	5,6	2,0	7,6	39,3	10,6
ПСЛН 1,8x6 - 111	10	20	С4	2	С4 ^д	2	Н1	4	Н4	2	"	ПСЛН 1,8x6 - 111	18,0	18,0	1,6	1,6	-	1,4	1,4	10,4	10,4	5,6	2,0	7,6	39,0	10,6
ПСЛН 1,8x6 - 121	10	39	С4	2	С4 ^д	2	Н1	4	Н4	2	"	ПСЛН 1,8x6 - 121	35,1	35,1	1,6	1,6	-	1,4	1,4	10,4	10,4	5,6	2,0	7,6	58,1	10,6
ПСЛН 0,9x6 - 112	10	10	С1	2	С1 ^д	2	Н1	8	Н5	2	"	ПСЛН 0,9x6 - 112	9,0	9,0	3,2	3,2	0,8	-	0,8	5,2	5,2	11,2	2,0	13,2	31,4	17,2
ПСЛН 0,9x6 - 122	10	19	С1	2	С1 ^д	2	Н1	8	Н5	2	"	ПСЛН 0,9x6 - 122	17,1	17,1	3,2	3,2	0,8	-	0,8	5,2	5,2	11,2	2,0	13,2	39,5	17,2
ПСЛН 1,2x6 - 112	10	13	С2	2	С2 ^д	2	Н1	8	Н5	2	"	ПСЛН 1,2x6 - 112	11,7	11,7	3,2	3,2	0,8	-	0,8	6,8	6,8	11,2	2,0	13,2	35,7	17,2
ПСЛН 1,2x6 - 122	10	25	С2	2	С2 ^д	2	Н1	8	Н5	2	"	ПСЛН 1,2x6 - 122	22,5	22,5	3,2	3,2	0,8	-	0,8	6,8	6,8	11,2	2,0	13,2	46,5	17,2
ПСЛН 1,8x6 - 112	10	20	С4	2	С4 ^д	2	Н1	8	Н4	2	"	ПСЛН 1,8x6 - 112	18,0	18,0	3,2	3,2	-	1,4	1,4	10,4	10,4	11,2	2,0	13,2	46,2	17,8
ПСЛН 1,8x6 - 122	10	39	С4	2	С4 ^д	2	Н1	8	Н4	2	"	ПСЛН 1,8x6 - 122	35,1	35,1	3,2	3,2	-	1,4	1,4	10,4	10,4	11,2	2,0	13,2	63,3	17,8

Примечания:

1. Опалубка панелей дана на листах 7 и 8.
2. Армирование панелей дано на листах 23 и 26 (сеч. 3-3 и 4-4)
3. Арматурные сетки даны на листе 27.
4. Закладные детали даны на листе 28.

ТК 1974	Сварные предварительно напряженные стеновые панели из легких бетонов для неметаллических промышленных зданий	Серия 1.432-10
	Спецификация арматурных изделий и выборка стали; арматура класса Вр-II; панели рядовые и установочные и температурного шва и в углу зданий по продольной стене.	Выпуск 9

Спецификация марок арматурных изделий на э.з.у панель

Марка панели	Предварительно напряженная арматура			Сварные сетки			Закладные детали			№ листа		
	№ поз.	кол-во шт.	марка	кол-во шт.	марка	кол-во шт.	H1					
							кол-во шт.	марка	кол-во шт.			
ПСМ-АИЭ 0,9x6	111	13	6	С1	2	С4 ⁰	2	Н1	4	Н5	2	7,8
ПСМ-АИЭ 0,9x6	121	16	6	С1	2	С4 ⁰	2	Н1	4	Н5	2	"
ПСМ-АИЭ 1,2x6	111	13	8	С2	2	С2 ⁰	2	Н1	4	Н5	2	"
ПСМ-АИЭ 1,2x6	121	16	8	С2	2	С2 ⁰	2	Н1	4	Н5	2	"
ПСМ-АИЭ 1,8x6	111	13	12	С4	2	С4 ⁰	2	Н1	4	Н4	2	"
ПСМ-АИЭ 1,8x6	121	16	12	С4	2	С4 ⁰	2	Н1	4	Н4	2	"
ПСМ-АИЭ 0,9x6	112	13	6	С1	2	С4 ⁰	2	Н1	8	Н5	2	"
ПСМ-АИЭ 0,9x6	122	16	6	С1	2	С4 ⁰	2	Н1	8	Н5	2	"
ПСМ-АИЭ 1,2x6	112	13	8	С2	2	С2 ⁰	2	Н1	8	Н5	2	"
ПСМ-АИЭ 1,2x6	122	16	8	С2	2	С2 ⁰	2	Н1	8	Н5	2	"
ПСМ-АИЭ 1,8x6	112	13	12	С4	2	С4 ⁰	2	Н1	8	Н4	2	"
ПСМ-АИЭ 1,8x6	122	16	12	С4	2	С4 ⁰	2	Н1	8	Н4	2	"

Примечания:

1. Опалубка панелей дана на листах 7 и 8
2. Армирование панелей дано на листах 24 и 26 (сеч. 3-3 и 4-4)
3. Арматурные сетки даны на листе 27.
4. Закладные детали даны на листе 28.

Выборка стали на одну панель, кг

Марка панели	Сталь по ГОСТ 5781-61												Сталь по ГОСТ 727-53		Сталь углового равнобокая по ГОСТ 8509-72			Сталь полосовая по ГОСТ 103-57*		Сварка	Вместимость в вагонах 60 т
	класса А-IV			класса А-III			класса А-I			класса В-I		Профиль		Итого							
	Ø, мм		Итого	Ø, мм		Итого	Ø, мм		Итого	Ø, мм		Итого									
	10	12		8	10		12	5		10	12										
ПСМ-АИЭ 0,9x6	111	22,2	-	22,2	1,6	1,6	0,8	-	0,8	5,2	5,2	5,6	2,0	7,6	37,4	19,0					
ПСМ-АИЭ 0,9x6	121	-	31,8	31,8	1,6	1,6	0,8	-	0,8	5,2	5,2	5,6	2,0	7,6	47,0	10,0					
ПСМ-АИЭ 1,2x6	111	29,6	-	29,6	1,6	1,6	0,8	-	0,8	6,8	6,8	5,6	2,0	7,6	46,4	19,0					
ПСМ-АИЭ 1,2x6	121	-	42,4	42,4	1,6	1,6	0,8	-	0,8	6,8	6,8	5,6	2,0	7,6	59,2	10,0					
ПСМ-АИЭ 1,8x6	111	44,4	-	44,4	1,6	1,6	-	1,4	1,4	10,4	10,4	5,6	2,0	7,6	65,4	10,6					
ПСМ-АИЭ 1,8x6	121	-	63,6	63,6	1,6	1,6	-	1,4	1,4	10,4	10,4	5,6	2,0	7,6	84,6	10,6					
ПСМ-АИЭ 0,9x6	112	22,2	-	22,2	3,2	3,2	0,8	-	0,8	5,2	5,2	11,2	2,0	13,2	44,6	17,2					
ПСМ-АИЭ 0,9x6	122	-	31,8	31,8	3,2	3,2	0,8	-	0,8	5,2	5,2	11,2	2,0	13,2	54,2	17,2					
ПСМ-АИЭ 1,2x6	112	29,6	-	29,6	3,2	3,2	0,8	-	0,8	6,8	6,8	11,2	2,0	13,2	53,6	17,2					
ПСМ-АИЭ 1,2x6	122	-	42,4	42,4	3,2	3,2	0,8	-	0,8	6,8	6,8	11,2	2,0	13,2	66,4	17,2					
ПСМ-АИЭ 1,8x6	112	44,4	-	44,4	3,2	3,2	-	1,4	1,4	10,4	10,4	11,2	2,0	13,2	72,6	17,8					
ПСМ-АИЭ 1,8x6	122	-	63,6	63,6	3,2	3,2	-	1,4	1,4	10,4	10,4	11,2	2,0	13,2	91,8	17,8					

ТК	Сварные предварительно напряженные стальные панели из легких бетонов для неаглобированных промышленных зданий	Серия	1432	13
	974	Описание: Изготовлены из легкого бетона и арматуры класса А-IV. Предназначены для изготовления и установки в железобетонных конструкциях. Изготовлено 1 шт. и 5 шт. в зависимости от потребности.	Выпуск	2

Спецификация марок арматурных изделий на одну панель

Марка панели	Предварительно напряженная арматура		Сварные сетки				Закладные детали				№ листа
	№ поз	кол-во шт.	С1, С2, С4		С1°, С2°, С4°		Н1		Н4, Н5		
			марка	кол-во шт.	марка	кол-во шт.	марка	кол-во шт.	марка	кол-во шт.	
ПСЛН-АЭ-0,9x6-Н1	19	4	С1	2	С1°	2	Н1	4	Н5	2	7, 8
ПСЛН-АЭ-0,9x6-121	22	4	С1	2	С1°	2	Н1	4	Н5	2	"
ПСЛН-АЭ-1,2x6-Н1	19	6	С2	2	С2°	2	Н1	4	Н5	2	"
ПСЛН-АЭ-1,2x6-121	22	6	С2	2	С2°	2	Н1	4	Н5	2	"
ПСЛН-АЭ-1,8x6-Н1	19	10	С4	2	С4°	2	Н1	4	Н4	2	"
ПСЛН-АЭ-1,8x6-121	22	10	С4	2	С4°	2	Н1	4	Н4	2	"
ПСЛН-АЭ-0,9x6-Н2	19	4	С1	2	С1°	2	Н1	8	Н5	2	"
ПСЛН-АЭ-0,9x6-122	22	4	С1	2	С1°	2	Н1	8	Н5	2	"
ПСЛН-АЭ-1,2x6-Н2	19	6	С2	2	С2°	2	Н1	8	Н5	2	"
ПСЛН-АЭ-1,2x6-122	22	6	С2	2	С2°	2	Н1	8	Н5	2	"
ПСЛН-АЭ-1,8x6-Н2	19	10	С4	2	С4°	2	Н1	8	Н4	2	"
ПСЛН-АЭ-1,8x6-122	22	10	С4	2	С4°	2	Н1	8	Н4	2	"

Примечания:

1. Опалубка панелей дана на листах 7 и 8.
2. Армирование панелей дано на листах 25 и 26. (сеч. 3-3 и 4-4)
3. Арматурные сетки даны на листе 27.
4. Закладные детали даны на листе 28.

Выборка стали на одну панель, кг

Марка панели	Сталь по ЧНТУ 1-177-67		Сталь по ГОСТ 5781-61						Сталь по ГОСТ 127-53		Сталь угловая равнобокая по ГОСТ 8509-78, сталь полосовая по ГОСТ 103-57*			Всего	В том числе на закладные детали
	класс А-Э		класс А-II			класс А-I			класс В-I		Профиль				
	φ, мм		φ, мм		φ, мм		φ, мм		φ, мм		163x6 -16x10		Всего		
	10	12	8	10	12	10	12	5	Итого	Итого	Итого				
ПСЛН-АЭ-0,9x6-Н1	14,8	-	14,8	1,6	1,6	0,8	-	0,8	5,2	5,2	5,6	2,0	7,6	30,0	10,0
ПСЛН-АЭ-0,9x6-121	-	21,2	21,2	1,6	1,6	0,8	-	0,8	5,2	5,2	5,6	2,0	7,6	36,4	10,0
ПСЛН-АЭ-1,2x6-Н1	22,2	-	22,2	1,6	1,6	0,8	-	0,8	6,8	6,8	5,6	2,0	7,6	39,0	10,0
ПСЛН-АЭ-1,2x6-121	-	31,8	31,8	1,6	1,6	0,8	-	0,8	6,8	6,8	5,6	2,0	7,6	48,6	10,0
ПСЛН-АЭ-1,8x6-Н1	37,0	-	37,0	1,6	1,6	-	1,4	1,4	10,4	10,4	5,6	2,0	7,6	58,0	10,6
ПСЛН-АЭ-1,8x6-121	-	53,0	53,0	1,6	1,6	-	1,4	1,4	10,4	10,4	5,6	2,0	7,6	74,0	10,6
ПСЛН-АЭ-0,9x6-Н2	14,8	-	14,8	3,2	3,2	0,8	-	0,8	5,2	5,2	11,2	2,0	13,2	37,2	17,2
ПСЛН-АЭ-0,9x6-122	-	21,2	21,2	3,2	3,2	0,8	-	0,8	5,2	5,2	11,2	2,0	13,2	43,6	17,2
ПСЛН-АЭ-1,2x6-Н2	22,2	-	22,2	3,2	3,2	0,8	-	0,8	6,8	6,8	11,2	2,0	13,2	46,2	17,2
ПСЛН-АЭ-1,2x6-122	-	31,8	31,8	3,2	3,2	0,8	-	0,8	6,8	6,8	11,2	2,0	13,2	55,8	17,2
ПСЛН-АЭ-1,8x6-Н2	37,0	-	37,0	3,2	3,2	-	1,4	1,4	10,4	10,4	11,2	2,0	13,2	65,2	17,8
ПСЛН-АЭ-1,8x6-122	-	53,0	53,0	3,2	3,2	-	1,4	1,4	10,4	10,4	11,2	2,0	13,2	81,2	17,8

ТК 1974	Сборные предварительно напряженные стеновые панели из легких бетонов для неметаллизированных промышленных зданий	Серия 1.432-10
	Выпуск 2	Лист 11

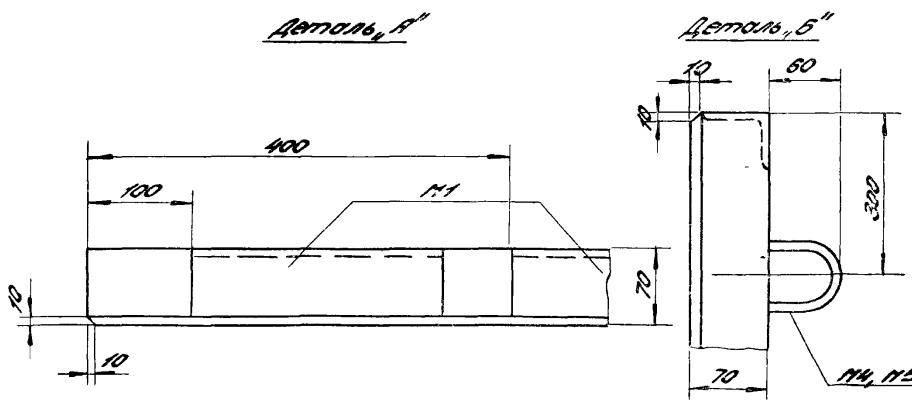
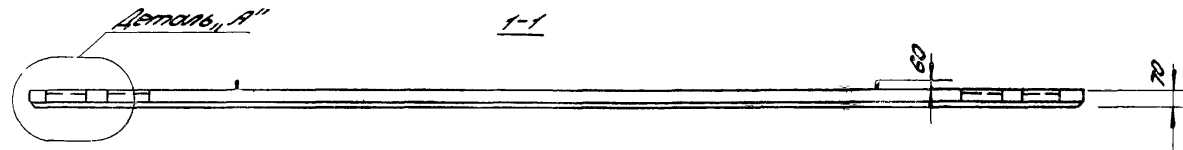
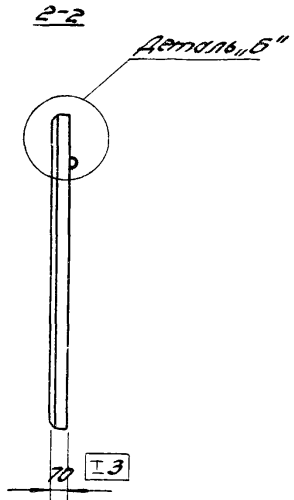
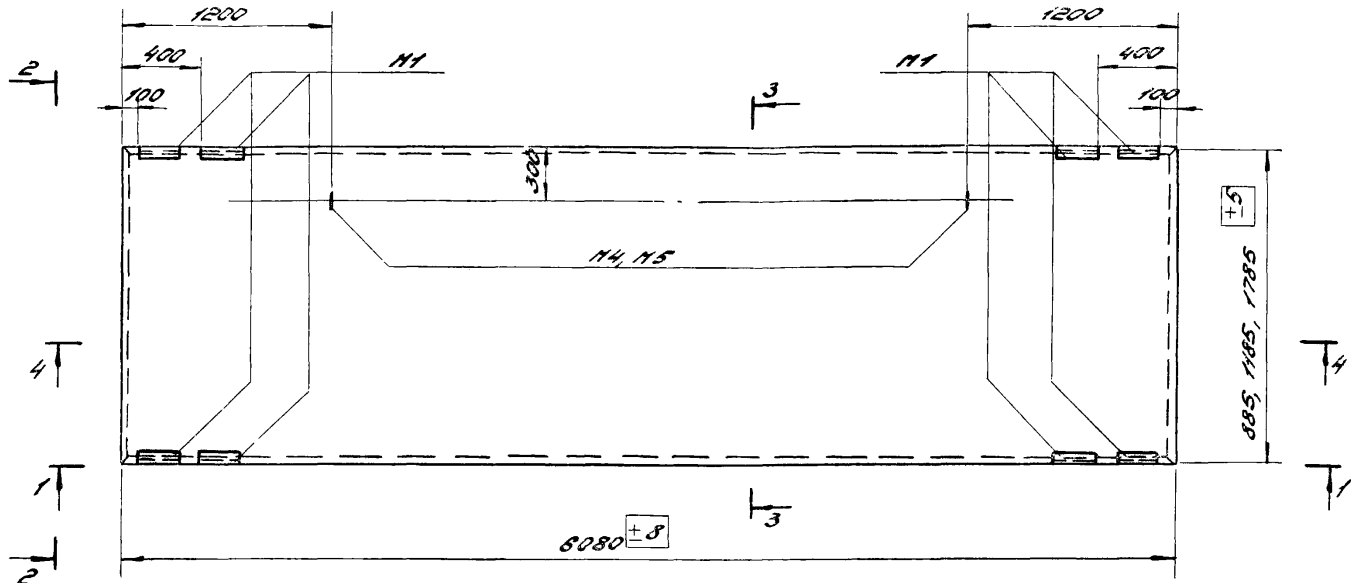

Примечания:

1. Армировочные панели даны на листах 23, 24, 25 и 26. (сеч. 3-3 и 4-4)
2. Закладные детали даны на листе 28.
3. Спецификация марок арматурных изделий и выборка стали даны на листах 14, 15 и 16.

TK	Сборные предварительно напряженные стеновые панели из легких бетонов для неотапливаемых промышленных зданий.	Серия	1432-10
1974	Отработка рядовых панелей, устанавливаемых в углу здания по торцовой стене при приближке продольной стены, 0	Выпуск	Лист 2 12

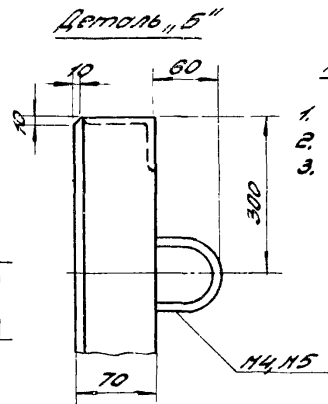
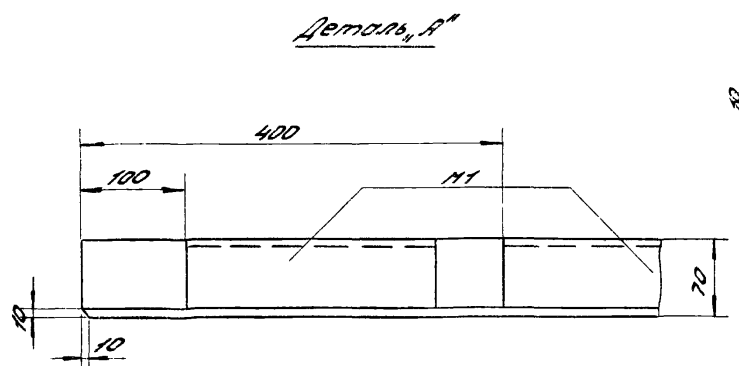
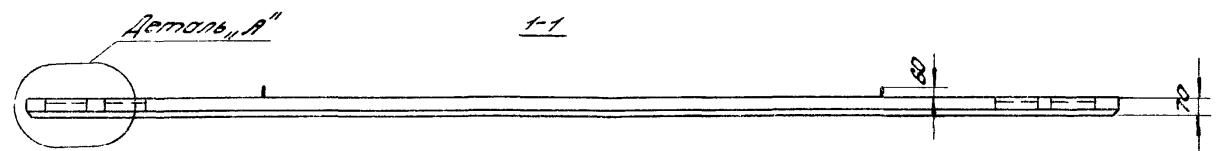
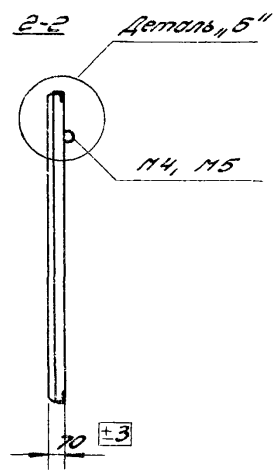
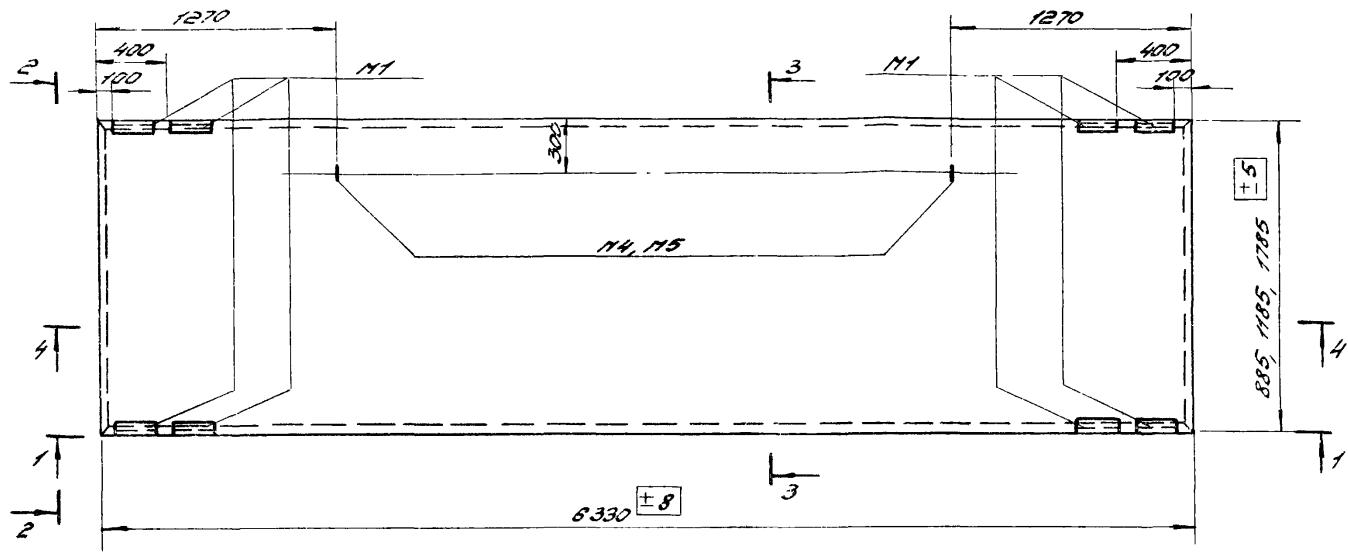

Примечания:

1. Армирование панелей дано на листах 23, 24, 25 и 26 (сеч. 3-3 и 4-4)
2. Закладные детали даны на листе 28.
3. Спецификация марок арматурных изделий и выборка стали даны на листах 14, 15 и 16.

TK 1974	Старые предварительно напряженные стеновые панели из легких бетонов для неметаллизированных промышленных зданий.	Серия 1,432-10
	Опалубка рядовых панелей, устанавливаемых в углу зданий по торцовой стене при привязке продольной стены, 250	Выпуск Лист 2 13

Спецификация марок арматурных изделий
на одну панель

Марка панели	Преобразовательная арматура		Сварные сетки						Закладные детали				№ листа
	№ поз.	кол-во шт.	С1, С2, С4		С1 ^д , С2 ^д , С4 ^д		Н1		Н4 Н5		№		
			марка	кол-во шт.	марка	кол-во шт.	марка	кол-во шт.	марка	кол-во шт.			
ПСЛН 0,9x6,1 - Н1	Н	10	С1	2	С1 ^д	2	Н1	8	Н5	2	12,13		
ПСЛН 0,9x6,1 - 121	Н	19	С1	2	С1 ^д	2	Н1	8	Н5	2	"		
ПСЛН 1,2x6,1 - Н1	Н	13	С2	2	С2 ^д	2	Н1	8	Н5	2	"		
ПСЛН 1,2x6,1 - 121	Н	25	С2	2	С2 ^д	2	Н1	8	Н5	2	"		
ПСЛН 1,8x6,1 - Н1	Н	20	С4	2	С4 ^д	2	Н1	8	Н4	2	"		
ПСЛН 1,8x6,1 - 121	Н	39	С4	2	С4 ^д	2	Н1	8	Н4	2	"		
ПСЛН 0,9x6,35 - Н1	Н	12	С1	2	С1 ^д	2	Н1	8	Н5	2	"		
ПСЛН 0,9x6,35 - 121	Н	19	С1	2	С1 ^д	2	Н1	8	Н5	2	"		
ПСЛН 1,2x6,35 - Н1	Н	13	С2	2	С2 ^д	2	Н1	8	Н5	2	"		
ПСЛН 1,2x6,35 - 121	Н	25	С2	2	С2 ^д	2	Н1	8	Н5	2	"		
ПСЛН 1,8x6,35 - Н1	Н	20	С4	2	С4 ^д	2	Н1	8	Н4	2	"		
ПСЛН 1,8x6,35 - 121	Н	39	С4	2	С4 ^д	2	Н1	8	Н4	2	"		

Выборка стали на одну панель, кг

Марка панели	Сталь по ГОСТ 8480-63		Сталь по ГОСТ 5781-61				Сталь по ГОСТ 7727-53		Сталь углобая равнобокая по ГОСТ 8509-72		Сталь полосовая по ГОСТ 103-57*		Всего	В том числе на закладные детали
	класс Вр-1		класс А-III		класс А-1		класс В-1		профили		Всего			
	φ, мм	итого	φ, мм	итого	φ, мм	итого	φ, мм	итого	163x6	16x10		итого		
	5		8		10	12	5							
ПСЛН 0,9x6,1 - Н1	9,0	9,0	3,2	3,2	0,8	-	0,8	5,2	5,2	4,2	2,0	13,2	31,4	17,2
ПСЛН 0,9x6,1 - 121	17,1	17,1	3,2	3,2	0,8	-	0,8	5,2	5,2	4,2	2,0	13,2	39,5	17,2
ПСЛН 1,2x6,1 - Н1	11,7	11,7	3,2	3,2	0,8	-	0,8	6,8	6,8	4,2	2,0	13,2	35,7	17,2
ПСЛН 1,2x6,1 - 121	22,5	22,5	3,2	3,2	0,8	-	0,8	6,8	6,8	4,2	2,0	13,2	46,5	17,2
ПСЛН 1,8x6,1 - Н1	18,0	18,0	3,2	3,2	-	1,4	1,4	10,4	10,4	4,2	2,0	13,2	46,2	17,8
ПСЛН 1,8x6,1 - 121	35,1	35,1	3,2	3,2	-	1,4	1,4	10,4	10,4	4,2	2,0	13,2	63,3	17,8
ПСЛН 0,9x6,35 - Н1	10,0	10,0	3,2	3,2	0,8	-	0,8	5,2	5,2	4,2	2,0	13,2	32,4	17,2
ПСЛН 0,9x6,35 - 121	19,0	19,0	3,2	3,2	0,8	-	0,8	5,2	5,2	4,2	2,0	13,2	41,4	17,2
ПСЛН 1,2x6,35 - Н1	13,0	13,0	3,2	3,2	0,8	-	0,8	6,8	6,8	4,2	2,0	13,2	37,0	17,2
ПСЛН 1,2x6,35 - 121	25,0	25,0	3,2	3,2	0,8	-	0,8	6,8	6,8	4,2	2,0	13,2	49,0	17,2
ПСЛН 1,8x6,35 - Н1	20,0	20,0	3,2	3,2	-	1,4	1,4	10,4	10,4	4,2	2,0	13,2	48,2	17,8
ПСЛН 1,8x6,35 - 121	39,0	39,0	3,2	3,2	-	1,4	1,4	10,4	10,4	4,2	2,0	13,2	67,2	17,8

Примечания:

1. Отливка панелей дана на листах 12 и 13.
2. Арматурование панелей дано на листах 23 и 26 (свч. 3-3 и 4-4)
3. Арматурные сетки даны на листе 27.
4. Закладные детали даны на листе 28.

TK	Сварные преобразовательные напряженные стеновые панели из легких бетонов для неотапливаемых промышленных зданий	Серия 1,432-10
1974	Спецификация арматурных изделий и выборка стали для изготовления классов Вр-1, равнобокие панели, устанавливаемые в наружные стены по торцовой стене при приваке продольной стены, в. и. 250"	Выпуск 2 Лист 14

Спецификация нарек арматурных изделий на одну панель

Марка панели	Предварительно напряженные арматуры		Сварные сетки				Закладные детали				№ листа
	№ поз.	кол-во шт.	С1, С2, С4		С1°, С2°, С4°		Н1		Н4, Н5		
			марка	кол-во шт.	марка	кол-во шт.	марка	кол-во шт.	марка	кол-во шт.	
ПСЛН-АІІ - Н1 0,9x6,1	14	6	С1	2	С1°	2	Н1	8	Н5	2	12,13
ПСЛН-АІІ - 121 0,9x6,1	17	6	С1	2	С1°	2	Н1	8	Н5	2	"
ПСЛН-АІІ - Н1 1,2x6,1	14	8	С2	2	С2°	2	Н1	8	Н5	2	"
ПСЛН-АІІ - 121 1,2x6,1	17	8	С2	2	С2°	2	Н1	8	Н5	2	"
ПСЛН-АІІ - Н1 1,8x6,1	14	12	С4	2	С4°	2	Н1	8	Н4	2	"
ПСЛН-АІІ - 121 1,8x6,1	17	12	С4	2	С4°	2	Н1	8	Н4	2	"
ПСЛН-АІІ - Н1 0,9x6,35	15	6	С1	2	С1°	2	Н1	8	Н5	2	"
ПСЛН-АІІ - 121 0,9x6,35	18	6	С1	2	С1°	2	Н1	8	Н5	2	"
ПСЛН-АІІ - Н1 1,2x6,35	15	8	С2	2	С2°	2	Н1	8	Н5	2	"
ПСЛН-АІІ - 121 1,2x6,35	18	8	С2	2	С2°	2	Н1	8	Н5	2	"
ПСЛН-АІІ - Н1 1,8x6,35	15	12	С4	2	С4°	2	Н1	8	Н4	2	"
ПСЛН-АІІ - 121 1,8x6,35	18	12	С4	2	С4°	2	Н1	8	Н4	2	"

Примечания:

1. Стальная прокладка панелей дана на листах 12 и 13.
2. Арматура панелей дана на листах 24 и 26 (сеч. 3-3 и 4-4)
3. Арматурные сетки даны на листе 27.
4. Закладные детали даны на листе 28.

Выборка стали на одну панель, кг

Марка панели	Сталь по ГОСТ 5781-61									Сталь по ГОСТ 16727-53		Сталь углового равнобокая по ГОСТ 8509-78, сталь полосовая по ГОСТ 103-57*			Всего	в том числе на закладные детали
	класса А-ІІ			класса А-ІІІ			класса А-І			класса В-І		Профиль 12,5x6 -16x10	Итого			
	Ф, мм		Итого	Ф, мм		Итого	Ф, мм		Итого	Ф, мм				Итого		
	10	12		8	10		12	5		Итого						
ПСЛН-АІІ - Н1 0,9x6,1	22,8	-	22,8	3,2	3,2	0,8	-	0,8	5,2	5,2	11,2	2,0	13,2	45,2	17,2	
ПСЛН-АІІ - 121 0,9x6,1	-	32,4	32,4	3,2	3,2	0,8	-	0,8	5,2	5,2	11,2	2,0	13,2	54,8	17,2	
ПСЛН-АІІ - Н1 1,2x6,1	30,4	-	30,4	3,2	3,2	0,8	-	0,8	6,8	6,8	11,2	2,0	13,2	54,4	17,2	
ПСЛН-АІІ - 121 1,2x6,1	-	43,2	43,2	3,2	3,2	0,8	-	0,8	6,8	6,8	11,2	2,0	13,2	67,2	17,2	
ПСЛН-АІІ - Н1 1,8x6,1	45,6	-	45,6	3,2	3,2	-	1,4	1,4	10,4	10,4	11,2	2,0	13,2	73,8	17,8	
ПСЛН-АІІ - 121 1,8x6,1	-	64,8	64,8	3,2	3,2	-	1,4	1,4	10,4	10,4	11,2	2,0	13,2	93,0	17,8	
ПСЛН-АІІ - Н1 0,9x6,35	23,4	-	23,4	3,2	3,2	0,8	-	0,8	5,2	5,2	11,2	2,0	13,2	45,8	17,2	
ПСЛН-АІІ - 121 0,9x6,35	-	33,6	33,6	3,2	3,2	0,8	-	0,8	5,2	5,2	11,2	2,0	13,2	56,0	17,2	
ПСЛН-АІІ - Н1 1,2x6,35	31,2	-	31,2	3,2	3,2	0,8	-	0,8	6,8	6,8	11,2	2,0	13,2	55,2	17,2	
ПСЛН-АІІ - 121 1,2x6,35	-	44,8	44,8	3,2	3,2	0,8	-	0,8	6,8	6,8	11,2	2,0	13,2	68,8	17,2	
ПСЛН-АІІ - Н1 1,8x6,35	46,8	-	46,8	3,2	3,2	-	1,4	1,4	10,4	10,4	11,2	2,0	13,2	75,0	17,8	
ПСЛН-АІІ - 121 1,8x6,35	-	67,2	67,2	3,2	3,2	-	1,4	1,4	10,4	10,4	11,2	2,0	13,2	95,4	17,8	

ТК

Сборные предварительно напряженные стеновые панели из легких бетонов для неотапливаемых промышленных зданий

Серия 1,432-10

1974

Спецификация арматурных изделий и выборка стали: арматура класса А-ІІ, угловые равнобокая в угол, зданий по торцовой стене при привязке продольной стеной, 0° и 250°

Выпуск 2 Лист 15

Спецификация марок арматурных изделий на одну панель

Марка панели	Преобразователи напряжений арматуры				Сборные сетки				Закладные детали				№ места		
	С1, С2, С4		С1 ⁰ , С2 ⁰ , С4 ⁰		Н1		Н4, Н5		С1, С2, С4		Н1			Н4, Н5	
	№ поз.	кат-во шт.	марка	кат-во шт.	марка	кат-во шт.	марка	кат-во шт.	марка	кат-во шт.	марка	кат-во шт.		марка	кат-во шт.
ПСМ-АЭ 0,9x6,1 - 11	20	4	С1	2	С1 ⁰	2	Н1	8	Н5	2	12,13				
ПСМ-АЭ 0,9x6,1 - 121	23	4	С1	2	С1 ⁰	2	Н1	8	Н5	2	"				
ПСМ-АЭ 1,2x6,1 - 11	20	6	С2	2	С2 ⁰	2	Н1	8	Н5	2	"				
ПСМ-АЭ 1,2x6,1 - 121	23	6	С2	2	С2 ⁰	2	Н1	8	Н5	2	"				
ПСМ-АЭ 1,8x6,1 - 11	20	10	С4	2	С4 ⁰	2	Н1	8	Н4	2	"				
ПСМ-АЭ 1,8x6,1 - 121	23	10	С4	2	С4 ⁰	2	Н1	8	Н4	2	"				
ПСМ-АЭ 0,9x6,35 - 11	21	4	С1	2	С1 ⁰	2	Н1	8	Н5	2	"				
ПСМ-АЭ 0,9x6,35 - 121	24	4	С1	2	С1 ⁰	2	Н1	8	Н5	2	"				
ПСМ-АЭ 1,2x6,35 - 11	21	6	С2	2	С2 ⁰	2	Н1	8	Н5	2	"				
ПСМ-АЭ 1,2x6,35 - 121	24	6	С2	2	С2 ⁰	2	Н1	8	Н5	2	"				
ПСМ-АЭ 1,8x6,35 - 11	21	10	С4	2	С4 ⁰	2	Н1	8	Н4	2	"				
ПСМ-АЭ 1,8x6,35 - 121	24	10	С4	2	С4 ⁰	2	Н1	8	Н4	2	"				

Выборка стали на одну панель, кг

Марка панели	Сталь по ГИТИ 1-177-67			Сталь по ГОСТ 6781-67			Сталь по ГОСТ 727-53		Сталь угловая равнобокая по ГОСТ 8509-72			Профиль ЛБ3x6 - 15x10	Ø, мм	Стан. шп. по ГОСТ 103-57	
	Класс А-1			Класс А-2			Класс В-1		Сталь полосообразная по ГОСТ 103-57						
	Ø, мм	10	12	Ø, мм	10	12	Ø, мм	10	12	Ø, мм	10				12
ПСМ-АЭ 0,9x6,1 - 11	15,2	-	15,2	3,2	3,2	0,8	-	0,8	5,2	5,2	4,2	2,0	13,2	37,6	17,2
ПСМ-АЭ 0,9x6,1 - 121	-	21,6	21,6	3,2	3,2	0,8	-	0,8	5,2	5,2	4,2	2,0	13,2	44,0	17,2
ПСМ-АЭ 1,2x6,1 - 11	22,8	-	22,8	3,2	3,2	0,8	-	0,8	6,8	6,8	4,2	2,0	13,2	48,8	17,2
ПСМ-АЭ 1,2x6,1 - 121	-	32,4	32,4	3,2	3,2	0,8	-	0,8	6,8	6,8	4,2	2,0	13,2	58,4	17,2
ПСМ-АЭ 1,8x6,1 - 11	38,0	-	38,0	3,2	3,2	-	1,4	1,4	10,4	10,4	4,2	2,0	13,2	66,2	17,8
ПСМ-АЭ 1,8x6,1 - 121	-	54,0	54,0	3,2	3,2	-	1,4	1,4	10,4	10,4	4,2	2,0	13,2	82,2	17,8
ПСМ-АЭ 0,9x6,35 - 11	15,6	-	15,6	3,2	3,2	0,8	-	0,8	5,2	5,2	4,2	2,0	13,2	38,0	17,2
ПСМ-АЭ 0,9x6,35 - 121	-	22,4	22,4	3,2	3,2	0,8	-	0,8	5,2	5,2	4,2	2,0	13,2	44,8	17,2
ПСМ-АЭ 1,2x6,35 - 11	23,4	-	23,4	3,2	3,2	0,8	-	0,8	6,8	6,8	4,2	2,0	13,2	47,4	17,2
ПСМ-АЭ 1,2x6,35 - 121	-	33,6	33,6	3,2	3,2	0,8	-	0,8	6,8	6,8	4,2	2,0	13,2	57,6	17,2
ПСМ-АЭ 1,8x6,35 - 11	39,0	-	39,0	3,2	3,2	-	1,4	1,4	10,4	10,4	4,2	2,0	13,2	67,2	17,8
ПСМ-АЭ 1,8x6,35 - 121	-	58,0	58,0	3,2	3,2	-	1,4	1,4	10,4	10,4	4,2	2,0	13,2	84,2	17,8

Примечания.

1. Арматура панелей дана на листах 18 и 19.
2. Арматурные сетки даны на листах 25 и 26 (сеч. 3-3 и 4-4)
3. Арматурные сетки даны на листе 27
4. Закладные детали даны на листе 28.

ТК 1974	Сборные преобразователи напряжений стеновые панели из легких бетонов для неотапливаемых промышленных зданий.	Серия 1,432-10
	Спецификация арматурных изделий и выборка стали; арматура класса А-1; угловые панели, установленные в углу зданий по торцевой стене по привязке проектной точки, Ø и 250.	Выпуск 2

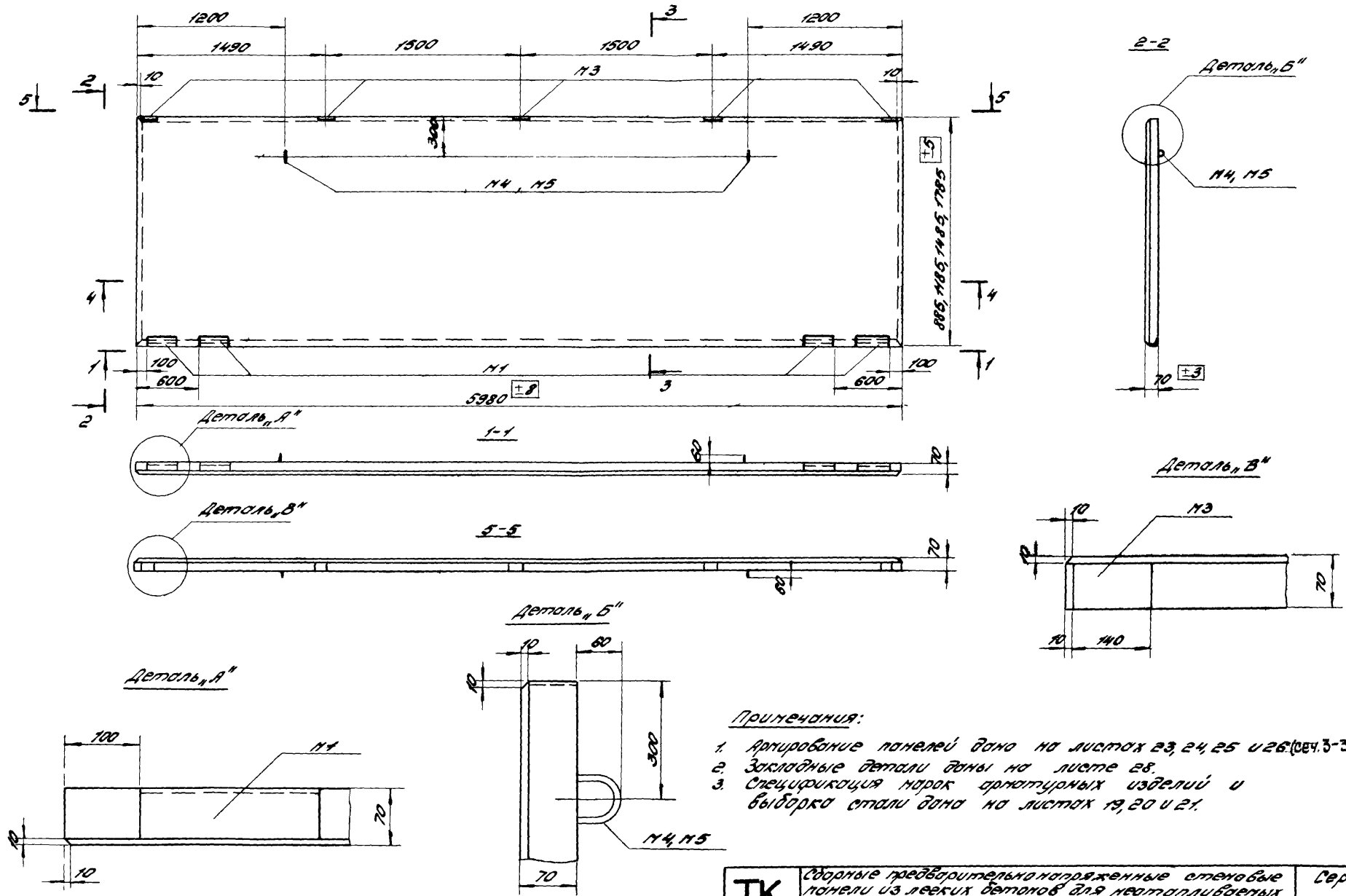

Примечания:

1. Армирование панелей дано на листах 23, 24, 25 и 26 (сеч. 3-3 и 4-4)
2. Закладные детали даны на листе 28.
3. Спецификация марок арматурных изделий и выборка стали дана на листах 19, 20 и 21.

ТК	Сборные предварительно напряженные стеновые панели из легких бетонов для неотапливаемых промышленных зданий	Серия	1.432-10
	1974	Глубина подкарнизных панелей:	Выпуск 2 / Лист 17

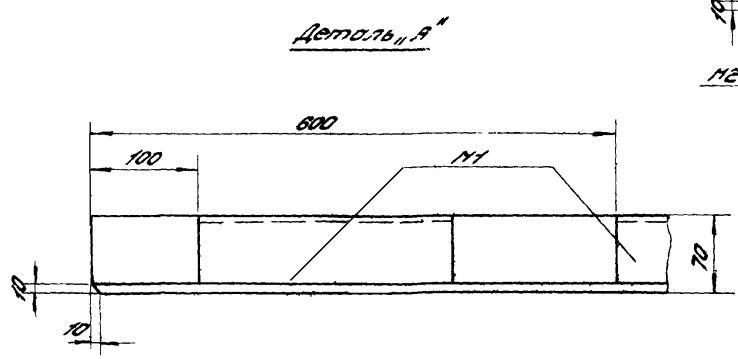
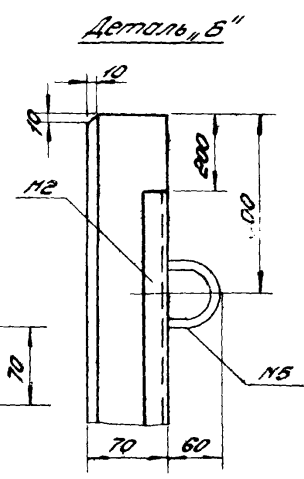
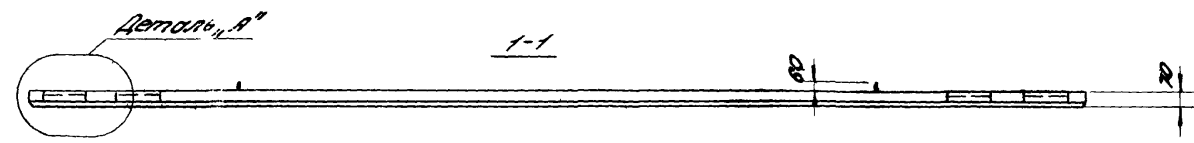
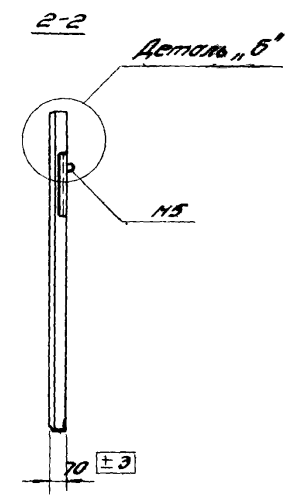
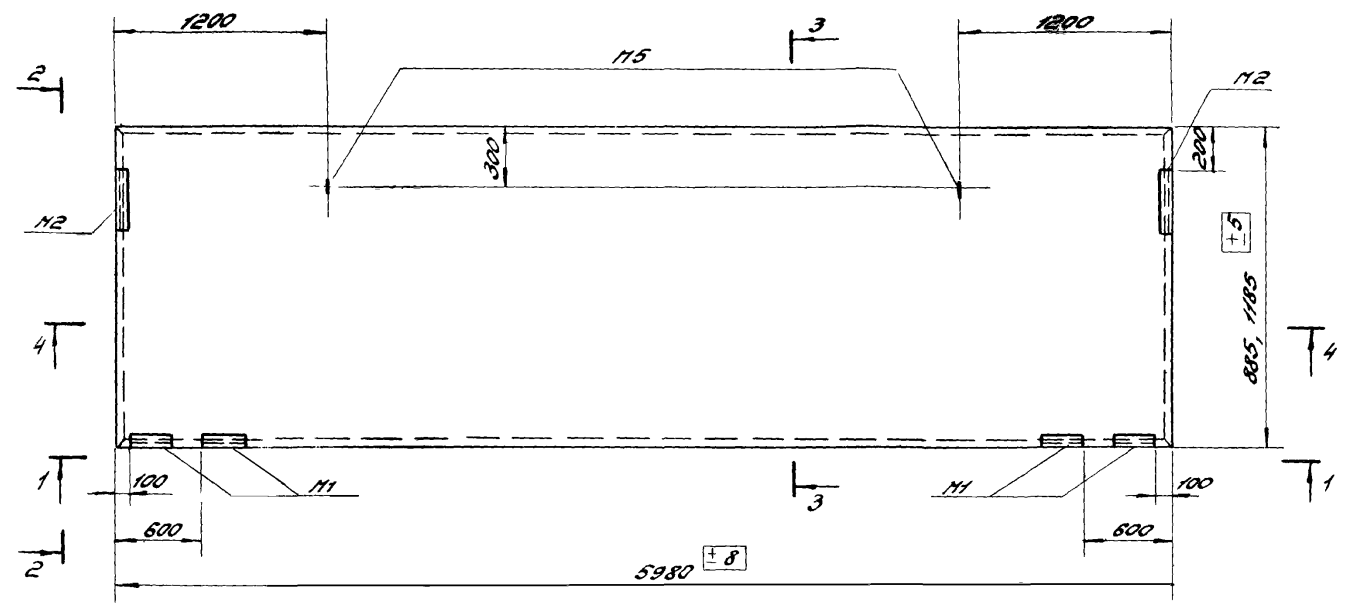

- Примечания:**
1. Армирование панелей дано на листах 23, 24, 25 и 26 (сеч. 3-3 и 4-4)
 2. Закладные детали даны на листе 28
 3. Спецификация марок арматурных изделий и выборка стали дана на листах 19, 20 и 21.

ТК 974	Сварные предварительно напряженные стальные панели из легких деталей для неагнелых промышленных зданий	Серия 1.432-10	
	Отделка параллельных панелей.	Выпуск 2	Лист 18

Спецификация марок арматурных изделий
на одну панель

Марка панели	Предварительно напряженные арматурные изделия		Сборные сетки				Закладные детали								№ листа
	№ поз.	кол. шт.	C1÷C4		C1 ^б ÷C4 ^б		M1		M2		M3		M4, M5		
			марка	кол. шт.	марка	кол. шт.	марка	кол. шт.	марка	кол. шт.	марка	кол. шт.	марка	кол. шт.	
ПСЛН 0,9x6 -4H	10	10	C1	2	C1 ^б	2	M4	4	-	-	M3	5	M5	2	17
ПСЛН 0,9x6 -4Z1	10	19	C1	2	C4 ^б	2	M1	4	-	-	M3	5	M5	2	"
ПСЛН 1,2x6 -4H	10	13	C2	2	C2 ^б	2	M1	4	-	-	M3	5	M5	2	"
ПСЛН 1,2x6 -4Z1	10	25	C2	2	C2 ^б	2	M1	4	-	-	M3	5	M5	2	"
ПСЛН 1,5x6 -4H	10	16	C3	2	C3 ^б	2	M1	4	-	-	M3	5	M5	2	"
ПСЛН 1,5x6 -4Z1	10	32	C3	2	C3 ^б	2	M1	4	-	-	M3	5	M5	2	"
ПСЛН 1,8x6 -4H	10	20	C4	2	C4 ^б	2	M1	4	-	-	M3	5	M4	2	"
ПСЛН 1,8x6 -4Z1	10	39	C4	2	C4 ^б	2	M1	4	-	-	M3	5	M4	2	"
ПСЛН 0,9x6 -7H	10	10	C1	2	C1 ^б	2	M1	4	M2	2	-	-	M5	2	18
ПСЛН 0,9x6 -7Z1	10	19	C1	2	C1 ^б	2	M1	4	M2	2	-	-	M5	2	"
ПСЛН 1,2x6 -7H	10	13	C2	2	C2 ^б	2	M1	4	M2	2	-	-	M5	2	"
ПСЛН 1,2x6 -7Z1	10	25	C2	2	C2 ^б	2	M1	4	M2	2	-	-	M5	2	"

Выборка стали на одну панель, кг

Марка панели	Сталь по ГОСТ 8480-63		Сталь по ГОСТ 5781-61				Сталь по ГОСТ 5727-53*		Сталь угловая равнобокая по ГОСТ 8509-72; сталь полосовая по ГОСТ 103-57*				Вязко	В том числе на закладные детали	
	класса Вр-II		класса А-II		класса А-I		класса В-I		профиль						
	φ, мм	итого	φ, мм	итого	φ, мм	итого	φ, мм	итого	123x6	140x6	-16x10	итого			
	5		8		10	12	5								
ПСЛН 0,9x6 -4H	9,0	9,0	3,1	3,1	0,8	-	0,8	5,2	5,2	5,6	2,5	2,0	10,1	28,2	14,0
ПСЛН 0,9x6 -4Z1	17,1	17,1	3,1	3,1	0,8	-	0,8	5,2	5,2	5,6	2,5	2,0	10,1	36,3	14,0
ПСЛН 1,2x6 -4H	11,7	11,7	3,1	3,1	0,8	-	0,8	6,8	6,8	5,6	2,5	2,0	10,1	32,5	14,0
ПСЛН 1,2x6 -4Z1	22,5	22,5	3,1	3,1	0,8	-	0,8	6,8	6,8	5,6	2,5	2,0	10,1	43,3	14,0
ПСЛН 1,5x6 -4H	14,4	14,4	3,1	3,1	0,8	-	0,8	8,4	8,4	5,6	2,5	2,0	10,1	36,8	14,0
ПСЛН 1,5x6 -4Z1	28,8	28,8	3,1	3,1	0,8	-	0,8	8,4	8,4	5,6	2,5	2,0	10,1	51,2	14,0
ПСЛН 1,8x6 -4H	18,0	18,0	3,1	3,1	-	1,4	1,4	10,4	10,4	5,6	2,5	2,0	10,1	43,0	14,6
ПСЛН 1,8x6 -4Z1	35,1	35,1	3,1	3,1	-	1,4	1,4	10,4	10,4	5,6	2,5	2,0	10,1	60,1	14,6
ПСЛН 0,9x6 -7H	9,0	9,0	2,4	2,4	0,8	-	0,8	5,2	5,2	9,6	-	2,0	11,6	29,0	14,8
ПСЛН 0,9x6 -7Z1	17,1	17,1	2,4	2,4	0,8	-	0,8	5,2	5,2	9,6	-	2,0	11,6	37,1	14,8
ПСЛН 1,2x6 -7H	11,7	11,7	2,4	2,4	0,8	-	0,8	6,8	6,8	9,6	-	2,0	11,6	33,3	14,8
ПСЛН 1,2x6 -7Z1	22,5	22,5	2,4	2,4	0,8	-	0,8	6,8	6,8	9,6	-	2,0	11,6	44,1	14,8

Примечания:

1. Струбка панелей дана на листах 17 и 18.
2. Армирование панелей дано на листах 23 и 26 (сеч. 3-3 и 4-4)
3. Арматурные сетки даны на листе 27.
4. Закладные детали даны на листе 28.

ТК 1974	Сборные предварительно напряженные стеновые панели из легких бетонов для неагглигатных промышленных зданий	Серия 1.432-10
	Спецификация арматурных изделий и выборка стали; арматура класса Вр-II; подкарнизные и паропитные панели	Выпуск 2 Лист 19

Спецификация парок фронтальных изделий на одну панель.

Марка панели	Классификация по материалу и способу изготовления фронтальной панели	Сварные сетки				Закладные детали						№		
		СЧ-СЧ		СЧ ^б -СЧ ^б		Н1		Н2, Н3		Н4, Н5			шт	
		марка	кол. шт.	марка	кол. шт.	марка	кол. шт.	марка	кол. шт.	марка	кол. шт.			
ПСМ-АЭ 0,9х6	4Н	13	6	С1	2	СЧ ^б	2	Н1	4	Н3	5	Н5	2	17
ПСМ-АЭ 0,9х6	4Э1	16	6	С1	2	СЧ ^б	2	Н1	4	Н3	5	Н5	2	"
ПСМ-АЭ 1,2х6	4Н	13	8	С2	2	СЧ ^б	2	Н1	4	Н3	5	Н5	2	"
ПСМ-АЭ 1,2х6	4Э1	16	8	С2	2	СЧ ^б	2	Н1	4	Н3	5	Н5	2	"
ПСМ-АЭ 1,5х6	4Н	13	10	С3	2	СЧ ^б	2	Н1	4	Н3	5	Н5	2	"
ПСМ-АЭ 1,5х6	4Э1	16	10	С3	2	СЧ ^б	2	Н1	4	Н3	5	Н5	2	"
ПСМ-АЭ 1,8х6	4Н	13	12	С4	2	СЧ ^б	2	Н1	4	Н3	5	Н4	2	"
ПСМ-АЭ 1,8х6	4Э1	16	12	С4	2	СЧ ^б	2	Н1	4	Н3	5	Н4	2	"
ПСМ-АЭ 0,9х6	7Н	13	6	С1	2	СЧ ^б	2	Н1	4	Н2	2	Н5	2	18
ПСМ-АЭ 0,9х6	7Э1	16	6	С1	2	СЧ ^б	2	Н1	4	Н2	2	Н5	2	"
ПСМ-АЭ 1,2х6	7Н	13	8	С2	2	СЧ ^б	2	Н1	4	Н2	2	Н5	2	"
ПСМ-АЭ 1,2х6	7Э1	16	8	С2	2	СЧ ^б	2	Н1	4	Н2	2	Н5	2	"

Примечания:

1. Отделка панелей фаной на листах 17 и 18.
2. Направление панелей фаной на листах 24 и 26 (сеч 3-3 и 4-4)
3. Фронтальные сетки фаной на листе 27.
4. Закладные детали фаной на листе 28.

Выборка стали на одну панель, кг

28

Марка панели	Сталь по ГОСТ 5181-61										Сталь по ГОСТ 12727-53		Сталь углеродистая обыкновенная по ГОСТ 8509-78; сталь полосовая по ГОСТ 103-57*				Всего	Итого стали по спецификации
	классов А-В					классов А-Г					классов В-Г		Прокат					
	φ, мм		итого			φ, мм		итого			φ, мм		итого		итого			
	10	12	итого	φ, мм	итого	φ, мм	10	12	итого	φ, мм	итого	16х6	14х6	18х6	итого			
ПСМ-АЭ 0,9х6	4Н	22,2	-	22,2	3,1	3,1	0,8	-	0,8	5,2	5,2	5,6	2,5	2,0	10,1	14,4	14,0	
ПСМ-АЭ 0,9х6	4Э1	-	31,8	31,8	3,1	3,1	0,8	-	0,8	5,2	5,2	5,6	2,5	2,0	10,1	51,0	14,0	
ПСМ-АЭ 1,2х6	4Н	29,6	-	29,6	3,1	3,1	0,8	-	0,8	6,8	6,8	5,6	2,5	2,0	10,1	50,4	14,0	
ПСМ-АЭ 1,2х6	4Э1	-	42,4	42,4	3,1	3,1	0,8	-	0,8	6,8	6,8	5,6	2,5	2,0	10,1	63,2	14,0	
ПСМ-АЭ 1,5х6	4Н	37,0	-	37,0	3,1	3,1	0,8	-	0,8	8,4	8,4	5,6	2,5	2,0	10,1	53,4	14,0	
ПСМ-АЭ 1,5х6	4Э1	-	53,0	53,0	3,1	3,1	0,8	-	0,8	8,4	8,4	5,6	2,5	2,0	10,1	75,4	14,0	
ПСМ-АЭ 1,8х6	4Н	44,4	-	44,4	3,1	3,1	-	1,4	1,4	10,4	10,4	5,8	2,5	2,0	10,1	69,4	14,6	
ПСМ-АЭ 1,8х6	4Э1	-	63,6	63,6	3,1	3,1	-	1,4	1,4	10,4	10,4	5,8	2,5	2,0	10,1	88,8	14,6	
ПСМ-АЭ 0,9х6	7Н	22,2	-	22,2	2,4	2,4	0,8	-	0,8	5,2	5,2	3,6	-	2,0	11,6	42,2	14,8	
ПСМ-АЭ 0,9х6	7Э1	-	31,8	31,8	2,4	2,4	0,8	-	0,8	5,2	5,2	3,6	-	2,0	11,6	57,8	14,8	
ПСМ-АЭ 1,2х6	7Н	29,6	-	29,6	2,4	2,4	0,8	-	0,8	6,8	6,8	3,6	-	2,0	11,6	51,2	14,8	
ПСМ-АЭ 1,2х6	7Э1	-	42,4	42,4	2,4	2,4	0,8	-	0,8	6,8	6,8	3,6	-	2,0	11,6	64,0	14,8	

ТК

Зборные преобразительные монтажные станочные панели из легких металлов для металлургических промышленных зданий

1974

Спецификация фронтальных изделий и выборка стали; выписка Лист 2.

Серия 1.432-10

Спецификация марок арматурных изделий на одну панель

Выборка стали на одну панель, кг

Марка панели	№ поз	Кол, шт	Сборные сетки				Закладные детали						№ листа
			С1 ÷ С4		С1 ^б ÷ С4 ^б		Н1		Н2, Н3		Н4, Н5		
			марка	кол, шт	марка	кол, шт	марка	кол, шт	марка	кол, шт	марка	кол, шт	
ПСЛН-АЭ 0,9x6 - 4Н	19	4	С1	2	С1 ^б	2	Н1	4	Н3	5	Н5	2	17
ПСЛН-АЭ 0,9x6 - 4Э1	22	4	С1	2	С1 ^б	2	Н1	4	Н3	5	Н5	2	"
ПСЛН-АЭ 1,2x6 - 4Н	19	6	С2	2	С2 ^б	2	Н1	4	Н3	5	Н5	2	"
ПСЛН-АЭ 1,2x6 - 4Э1	22	6	С2	2	С2 ^б	2	Н1	4	Н3	5	Н5	2	"
ПСЛН-АЭ 1,5x6 - 4Н	19	8	С3	2	С3 ^б	2	Н1	4	Н3	5	Н5	2	"
ПСЛН-АЭ 1,5x6 - 4Э1	22	8	С3	2	С3 ^б	2	Н1	4	Н3	5	Н5	2	"
ПСЛН-АЭ 1,8x6 - 4Н	19	10	С4	2	С4 ^б	2	Н1	4	Н3	5	Н4	2	"
ПСЛН-АЭ 1,8x6 - 4Э1	22	10	С4	2	С4 ^б	2	Н1	4	Н3	5	Н4	2	"
ПСЛН-АЭ 0,9x6 - 7Н	19	4	С1	2	С1 ^б	2	Н1	4	Н2	2	Н5	2	18
ПСЛН-АЭ 0,9x6 - 7Э1	22	4	С1	2	С1 ^б	2	Н1	4	Н2	2	Н5	2	"
ПСЛН-АЭ 1,2x6 - 7Н	19	6	С2	2	С2 ^б	2	Н1	4	Н2	2	Н5	2	"
ПСЛН-АЭ 1,2x6 - 7Э1	22	6	С2	2	С2 ^б	2	Н1	4	Н2	2	Н5	2	"

Марка панели	Сталь по ЧНТУ-177-67			Сталь по ГОСТ 5781-61			Сталь по ГОСТ 5781-61			Сталь угловая равнобедренная по ГОСТ 8509-72; сталь полосовая по ГОСТ 103-57			В.св	В.ст	В.ст	
	класса А-Э			класса А-III		класса А-I		класса В-I		Профиль						
	Ф, мм		итого	Ф, мм		итого	Ф, мм		итого	Ф, мм		итого				
	10	12		8	10		12	5		10	16					10
ПСЛН-АЭ 0,9x6 - 4Н	14,8	-	14,8	3,1	3,1	0,8	-	0,8	5,2	5,2	5,6	2,5	2,0	10,1	34,0	14,0
ПСЛН-АЭ 0,9x6 - 4Э1	-	21,2	21,2	3,1	3,1	0,8	-	0,8	5,2	5,2	5,6	2,5	2,0	10,1	40,4	14,0
ПСЛН-АЭ 1,2x6 - 4Н	22,2	-	22,2	3,1	3,1	0,8	-	0,8	6,8	6,8	5,6	2,5	2,0	10,1	43,0	14,0
ПСЛН-АЭ 1,2x6 - 4Э1	-	31,8	31,8	3,1	3,1	0,8	-	0,8	6,8	6,8	5,6	2,5	2,0	10,1	52,6	14,0
ПСЛН-АЭ 1,5x6 - 4Н	29,6	-	29,6	3,1	3,1	0,8	-	0,8	8,4	8,4	5,6	2,5	2,0	10,1	52,0	14,0
ПСЛН-АЭ 1,5x6 - 4Э1	-	42,4	42,4	3,1	3,1	0,8	-	0,8	8,4	8,4	5,6	2,5	2,0	10,1	64,8	14,0
ПСЛН-АЭ 1,8x6 - 4Н	37,0	-	37,0	3,1	3,1	-	14	14	10,4	10,4	5,6	2,5	2,0	10,1	62,0	14,6
ПСЛН-АЭ 1,8x6 - 4Э1	-	53,0	53,0	3,1	3,1	-	14	14	10,4	10,4	5,6	2,5	2,0	10,1	78,0	14,6
ПСЛН-АЭ 0,9x6 - 7Н	14,8	-	14,8	2,4	2,4	0,8	-	0,8	5,2	5,2	9,6	-	2,0	11,6	34,8	14,8
ПСЛН-АЭ 0,9x6 - 7Э1	-	21,2	21,2	2,4	2,4	0,8	-	0,8	5,2	5,2	9,6	-	2,0	11,6	41,2	14,8
ПСЛН-АЭ 1,2x6 - 7Н	22,2	-	22,2	2,4	2,4	0,8	-	0,8	6,8	6,8	9,6	-	2,0	11,6	43,8	14,8
ПСЛН-АЭ 1,2x6 - 7Э1	-	31,8	31,8	2,4	2,4	0,8	-	0,8	6,8	6,8	9,6	-	2,0	11,6	53,4	14,8

Примечания:

1. Опалубка панелей дана на листах 17 и 18.
2. Арматура панелей дана на листах 25 и 26 (сеч. 3-3 и 4-4)
3. Арматурные сетки даны на листе 27.
4. Закладные детали даны на листе 28.

ТК	Сборные предварительно напряженные стеновые панели из легких бетонов для неотапливаемых промышленных зданий	Серия	1.432-10
	1974	Спецификация арматурных изделий и выборка стали; арматура класса А-Э; лобкормажные и параллельные панели.	Выпуск 2 Лист 21

Спецификация марок арматурных изделий на одну панель

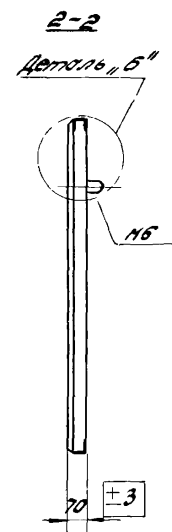
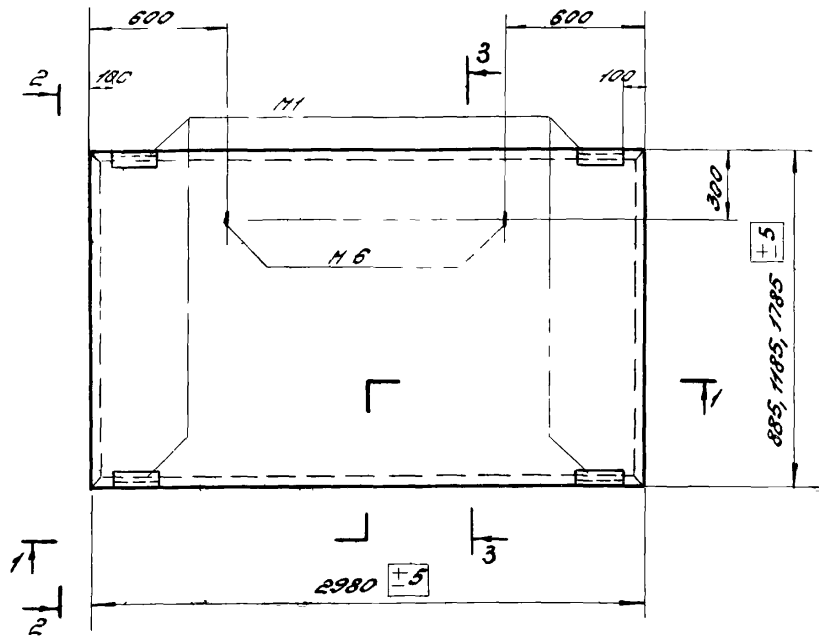

Марка панели	Сварные сетки		Закладные детали				№ листа
	С5 ÷ С7		Н1		Н5, Н6		
	Марка	кол-во, шт.	марка	кол-во, шт.	марка	кол-во, шт.	
ПСЛ 0,9х3 - Н1	С5	1	Н1	4	Н6	2	22
ПСЛ 1,2х3 - Н1	С6	1	Н1	4	Н5	2	
ПСЛ 1,8х3 - Н1	С7	1	Н1	4	Н5	2	

Выборка стали на одну панель, в кг

Марка панели	Сталь по ГОСТ 5781-61					Сталь угловая равнобе- лая по ГОСТ 8409-72; сталь полосообразная по ГОСТ 103-57*		Всего		
	класса А-I			класса А-III		профиль				
	φ, мм	итого		φ, мм	итого					
	8	10	итого	6	8	итого				
ПСЛ 0,9х3 - Н1	0,4	-	0,4	5,7	12,1	17,8	5,6	2,0	7,6	25,8
ПСЛ 1,2х3 - Н1	-	0,8	0,8	7,7	15,6	23,3	5,6	2,0	7,6	31,7
ПСЛ 1,8х3 - Н1	-	0,8	0,8	11,7	22,7	34,4	5,6	2,0	7,6	42,8

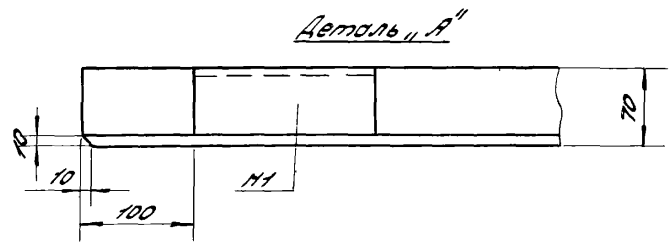
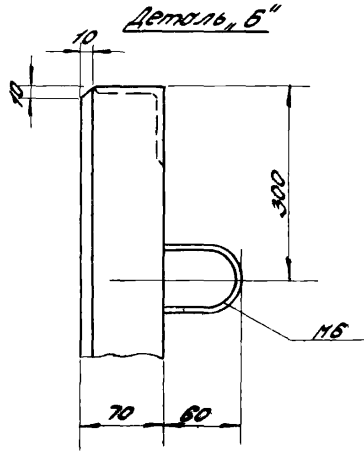
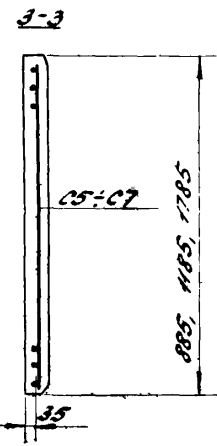
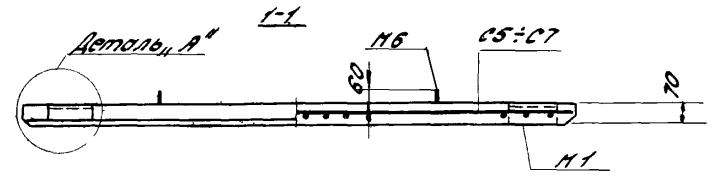

Примечания:

1. На данном листе приведены рядовые панели, выполняемые без предварительного напряжения.
2. Закладные детали см. на листе 28, сетки С5 ÷ С7 см. на листе 27.

ТК 1974	Внутренне предварительно напряженные стеновые панели из легких бетонов для неагрессивных промышленных зданий	Серия 1,432-10
	Изготовление и армирование рядовых рядовых панелей, детали. Спецификация и выборка стали.	Выпуск Лист 2 22

Для: 3-3
 ПСЛН 0,9х6 - 111; ПСЛН 0,9х6 - 112; ПСЛН 0,9х6 - 114;
 ПСЛН 0,9х6 - 111; ПСЛН 0,9х6,1 - 111; ПСЛН 0,9х6,35 - 111.

Для: 3-3
 ПСЛН 0,9х6 - 121; ПСЛН 0,9х6 - 122; ПСЛН 0,9х6 - 121;
 ПСЛН 0,9х6 - 121; ПСЛН 0,9х6,1 - 121; ПСЛН 0,9х6,35 - 121.

Для: 3-3
 ПСЛН 1,2х6 - 111; ПСЛН 1,2х6 - 112; ПСЛН 1,2х6 - 111;
 ПСЛН 1,2х6 - 111; ПСЛН 1,2х6,1 - 111; ПСЛН 1,2х6,35 - 111.

Для: 3-3
 ПСЛН 1,2х6 - 121; ПСЛН 1,2х6 - 122; ПСЛН 1,2х6 - 121;
 ПСЛН 1,2х6 - 121; ПСЛН 1,2х6,1 - 121; ПСЛН 1,2х6,35 - 121.

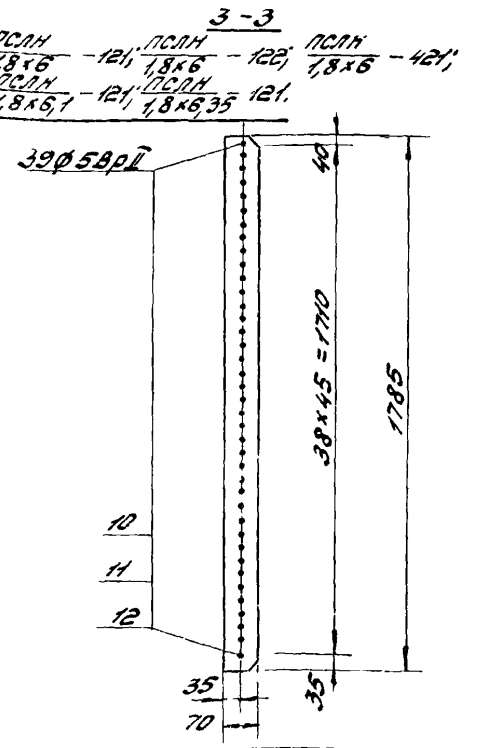
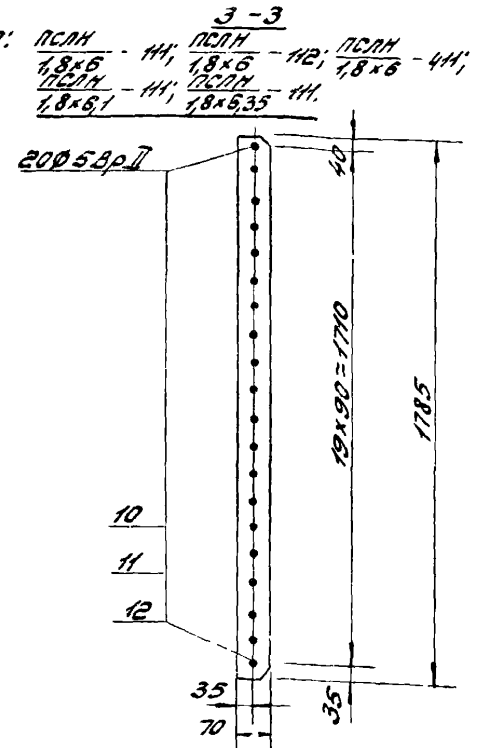
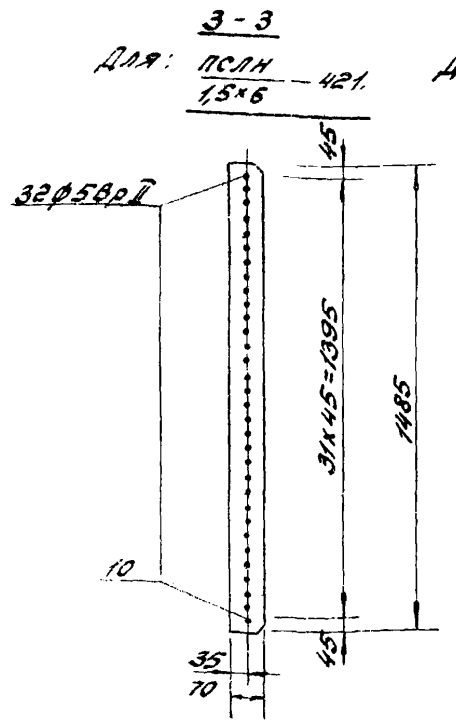
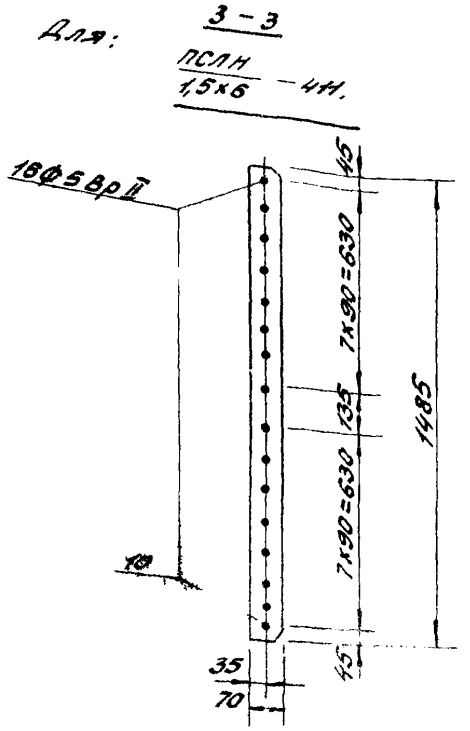
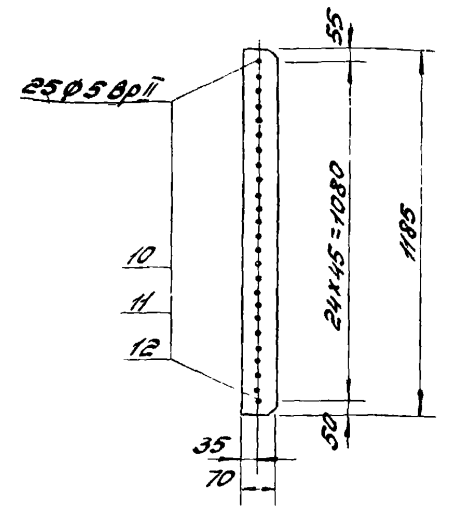
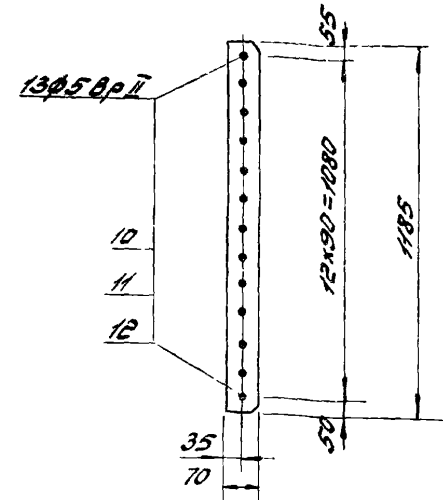
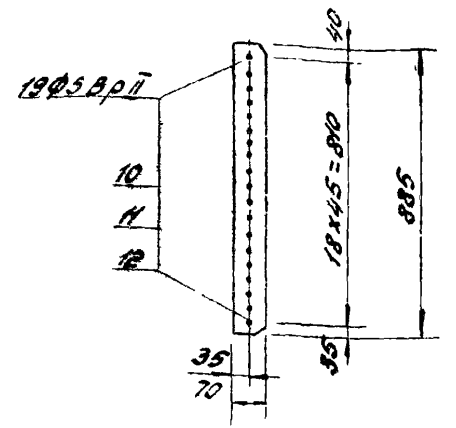
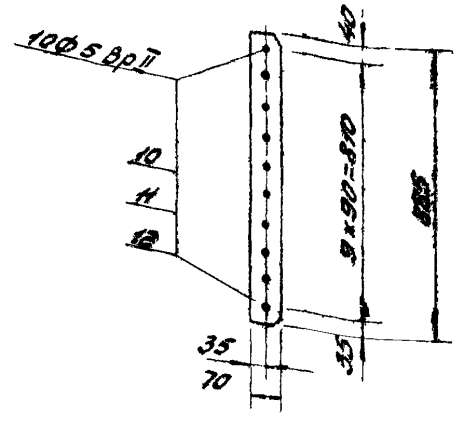

Для: 3-3
 ПСЛН 1,5х6 - 111.

Для: 3-3
 ПСЛН 1,5х6 - 121.

Для: 3-3
 ПСЛН 1,8х6 - 111; ПСЛН 1,8х6 - 112; ПСЛН 1,8х6 - 111;
 ПСЛН 1,8х6,1 - 111; ПСЛН 1,8х6,35 - 111.

Для: 3-3
 ПСЛН 1,8х6 - 121; ПСЛН 1,8х6 - 122; ПСЛН 1,8х6 - 121;
 ПСЛН 1,8х6,1 - 121; ПСЛН 1,8х6,35 - 121.

Примечания:

- 1. Опалубка панелей должна быть на листах 7, 8, 12, 13, 17, 18.
- 2. Спецификация марок арматурных изделий и выборка стали дана на листах 9, 14, 19.

ЦЕНТРОПРОЕКТОИИ
 МОСКВА
 Сервис
 В.И. Воробьев
 О.И. Воробьев
 В.А. Воробьев
 В.А. Воробьев
 В.А. Воробьев

ТК	Сборные предварительно напряженные стеновые панели из легких бетонов для неотапливаемых промышленных зданий	Серия 1,432-10	
	Армирование панелей сталью класса Vr-II. Примечия 3-3	Выпуск 2	Лист 23

Для: $\frac{3-3}{0,9 \times 6}$ ПСМ-АВ - 11; $\frac{3-3}{0,9 \times 6}$ ПСМ-АВ - 12; $\frac{3-3}{0,9 \times 6}$ ПСМ-АВ - 11; $\frac{3-3}{0,9 \times 6}$ ПСМ-АВ - 11; $\frac{3-3}{0,9 \times 6,1}$ ПСМ-АВ - 11; $\frac{3-3}{0,9 \times 6,35}$ ПСМ-АВ - 11.

Для: $\frac{3-3}{0,9 \times 6}$ ПСМ-АВ - 12; $\frac{3-3}{0,9 \times 6}$ ПСМ-АВ - 12; $\frac{3-3}{0,9 \times 6}$ ПСМ-АВ - 12; $\frac{3-3}{0,9 \times 6}$ ПСМ-АВ - 12; $\frac{3-3}{0,9 \times 6,1}$ ПСМ-АВ - 12; $\frac{3-3}{0,9 \times 6,35}$ ПСМ-АВ - 12.

Для: $\frac{3-3}{1,2 \times 6}$ ПСМ-АВ - 11; $\frac{3-3}{1,2 \times 6}$ ПСМ-АВ - 12; $\frac{3-3}{1,2 \times 6}$ ПСМ-АВ - 11; $\frac{3-3}{1,2 \times 6}$ ПСМ-АВ - 11; $\frac{3-3}{1,2 \times 6,1}$ ПСМ-АВ - 11; $\frac{3-3}{1,2 \times 6,35}$ ПСМ-АВ - 11.

Для: $\frac{3-3}{1,2 \times 6}$ ПСМ-АВ - 12; $\frac{3-3}{1,2 \times 6}$ ПСМ-АВ - 12; $\frac{3-3}{1,2 \times 6}$ ПСМ-АВ - 11; $\frac{3-3}{1,2 \times 6}$ ПСМ-АВ - 11; $\frac{3-3}{1,2 \times 6,1}$ ПСМ-АВ - 12; $\frac{3-3}{1,2 \times 6,35}$ ПСМ-АВ - 12.

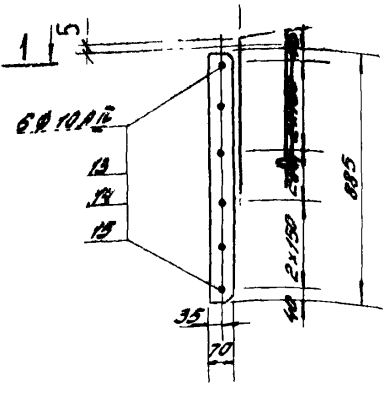

3-3

Для: $\frac{3-3}{1,5 \times 6}$ ПСМ-АВ - 11

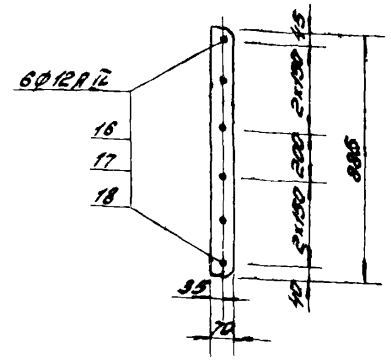

3-3

Для: $\frac{3-3}{1,5 \times 6}$ ПСМ-АВ - 12

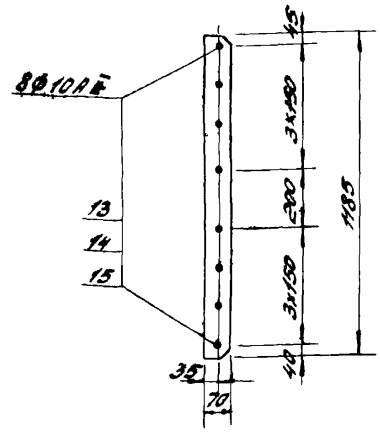

3-3

Для: $\frac{3-3}{1,8 \times 6}$ ПСМ-АВ - 11; $\frac{3-3}{1,8 \times 6}$ ПСМ-АВ - 12; $\frac{3-3}{1,8 \times 6}$ ПСМ-АВ - 11; $\frac{3-3}{1,8 \times 6}$ ПСМ-АВ - 11; $\frac{3-3}{1,8 \times 6,1}$ ПСМ-АВ - 11; $\frac{3-3}{1,8 \times 6,35}$ ПСМ-АВ - 11.

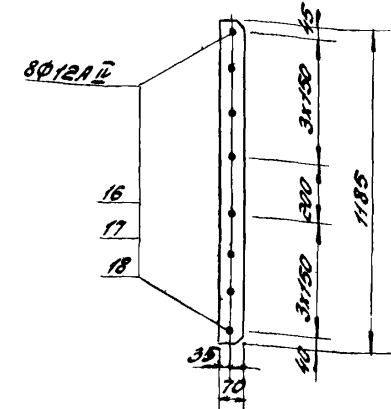

3-3

Для: $\frac{3-3}{1,8 \times 6}$ ПСМ-АВ - 11; $\frac{3-3}{1,8 \times 6}$ ПСМ-АВ - 12; $\frac{3-3}{1,8 \times 6}$ ПСМ-АВ - 12; $\frac{3-3}{1,8 \times 6}$ ПСМ-АВ - 12; $\frac{3-3}{1,8 \times 6,1}$ ПСМ-АВ - 12; $\frac{3-3}{1,8 \times 6,35}$ ПСМ-АВ - 12.

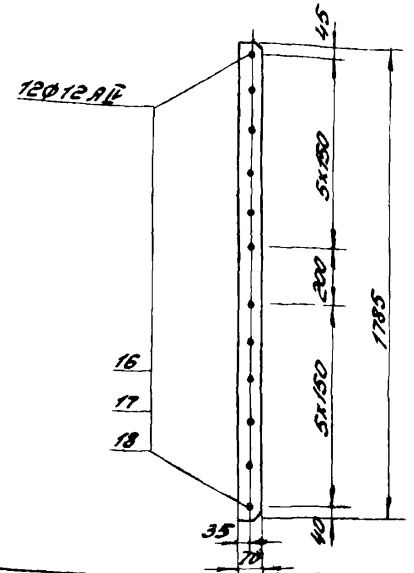
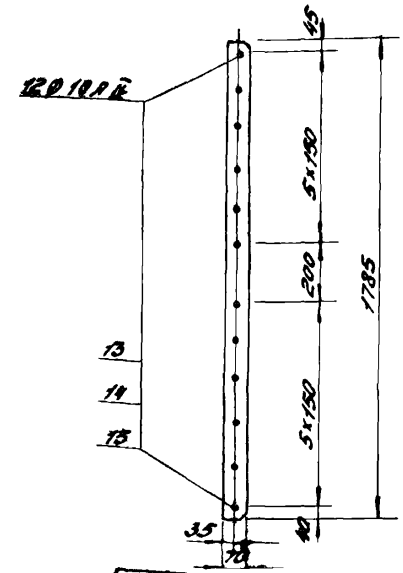
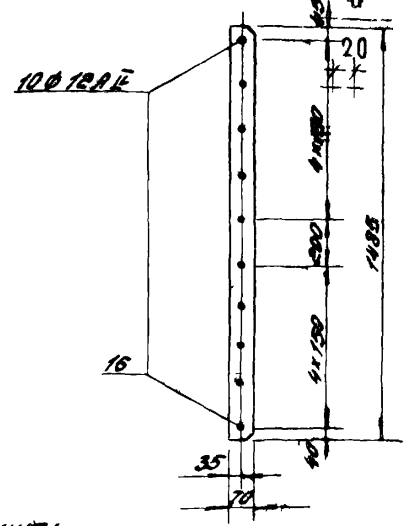
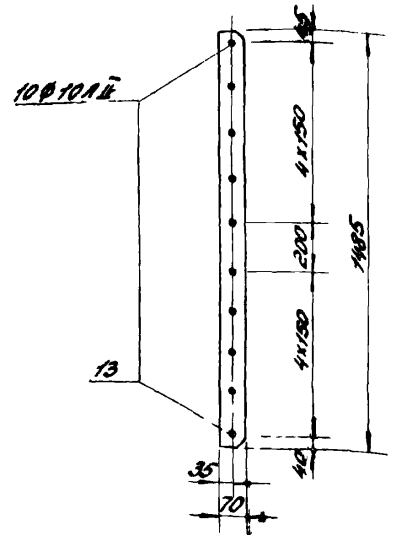

Примечания:

1. Опалубка панелей дана на листах 7, 8, 10, 13, 17, 18.
2. Спецификация марок арматурных изделий и выборка стали дана на листах 10, 15, 20.

ТК 1974	жесткие предварительно напряженные стальные панели из легких бетонов для неотапливаемых промышленных зданий.	Серия 1.432-10
	Армирование панелей бетона класса В-12.	Выпуск Лист 2 24

Для: $\frac{3-3}{0,9 \times 6}$ ПСЛН-АЭ - III, $\frac{3-3}{0,9 \times 6}$ ПСЛН-АЭ - III, $\frac{3-3}{0,9 \times 6}$ ПСЛН-АЭ - III; Для: $\frac{3-3}{0,9 \times 6}$ ПСЛН-АЭ - III, $\frac{3-3}{0,9 \times 6}$ ПСЛН-АЭ - III, $\frac{3-3}{0,9 \times 6}$ ПСЛН-АЭ - III; Для: $\frac{3-3}{0,9 \times 6}$ ПСЛН-АЭ - III, $\frac{3-3}{0,9 \times 6}$ ПСЛН-АЭ - III, $\frac{3-3}{0,9 \times 6}$ ПСЛН-АЭ - III.

Для: $\frac{3-3}{1,2 \times 6}$ ПСЛН-АЭ - III, $\frac{3-3}{1,2 \times 6}$ ПСЛН-АЭ - III, $\frac{3-3}{1,2 \times 6}$ ПСЛН-АЭ - III; Для: $\frac{3-3}{1,2 \times 6}$ ПСЛН-АЭ - III, $\frac{3-3}{1,2 \times 6}$ ПСЛН-АЭ - III, $\frac{3-3}{1,2 \times 6}$ ПСЛН-АЭ - III; Для: $\frac{3-3}{1,2 \times 6}$ ПСЛН-АЭ - III, $\frac{3-3}{1,2 \times 6}$ ПСЛН-АЭ - III, $\frac{3-3}{1,2 \times 6}$ ПСЛН-АЭ - III.

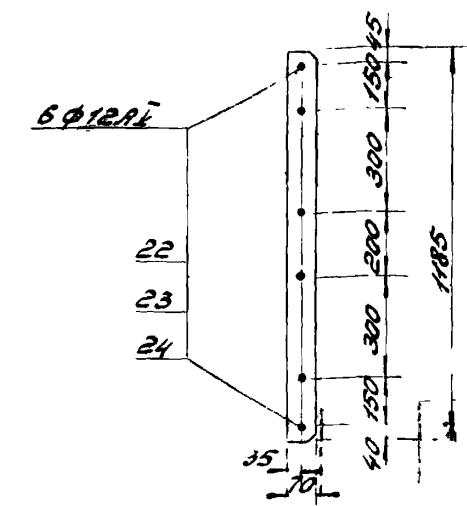
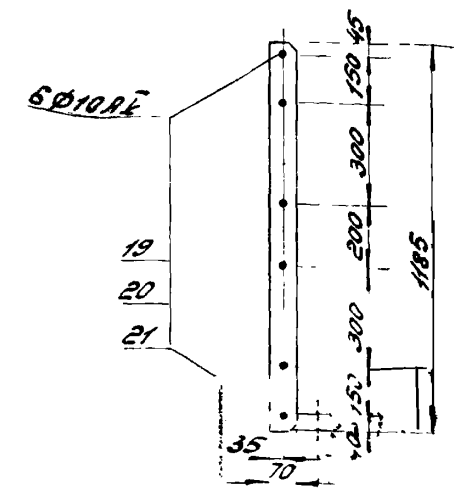
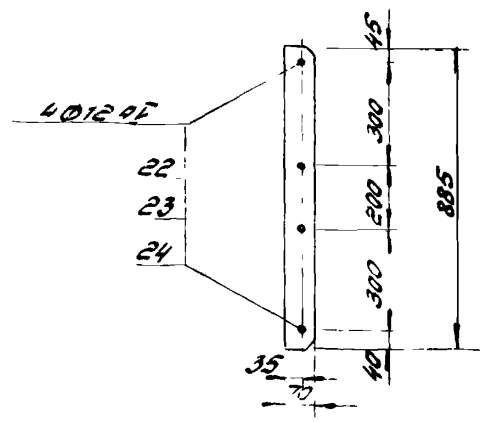
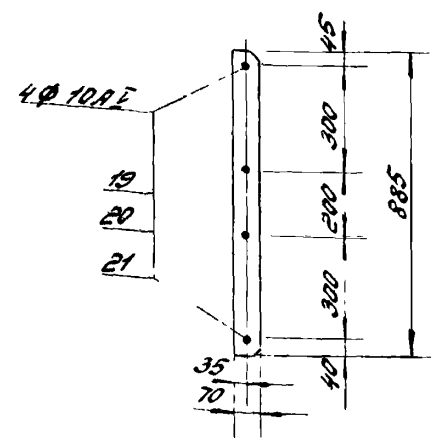

Для: $\frac{3-3}{1,5 \times 6}$ ПСЛН-АЭ - III.

Для: $\frac{3-3}{1,8 \times 6}$ ПСЛН-АЭ - III.

Для: $\frac{3-3}{1,8 \times 6}$ ПСЛН-АЭ - III, $\frac{3-3}{1,8 \times 6}$ ПСЛН-АЭ - III, $\frac{3-3}{1,8 \times 6}$ ПСЛН-АЭ - III; Для: $\frac{3-3}{1,8 \times 6}$ ПСЛН-АЭ - III, $\frac{3-3}{1,8 \times 6}$ ПСЛН-АЭ - III, $\frac{3-3}{1,8 \times 6}$ ПСЛН-АЭ - III.

Для: $\frac{3-3}{1,8 \times 6}$ ПСЛН-АЭ - III, $\frac{3-3}{1,8 \times 6}$ ПСЛН-АЭ - III, $\frac{3-3}{1,8 \times 6}$ ПСЛН-АЭ - III; Для: $\frac{3-3}{1,8 \times 6}$ ПСЛН-АЭ - III, $\frac{3-3}{1,8 \times 6}$ ПСЛН-АЭ - III, $\frac{3-3}{1,8 \times 6}$ ПСЛН-АЭ - III.

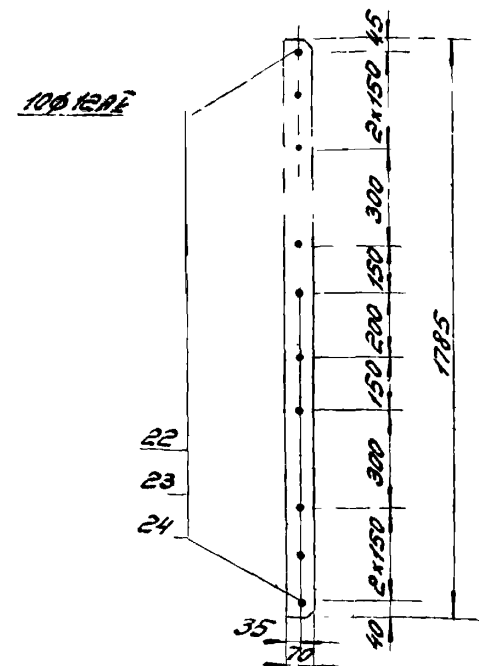
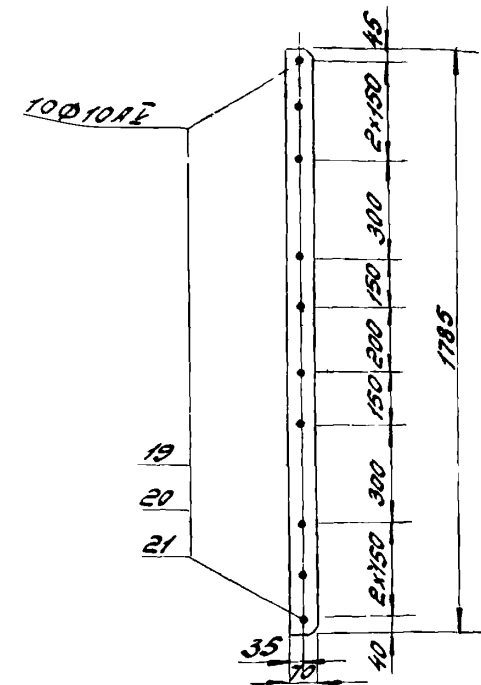
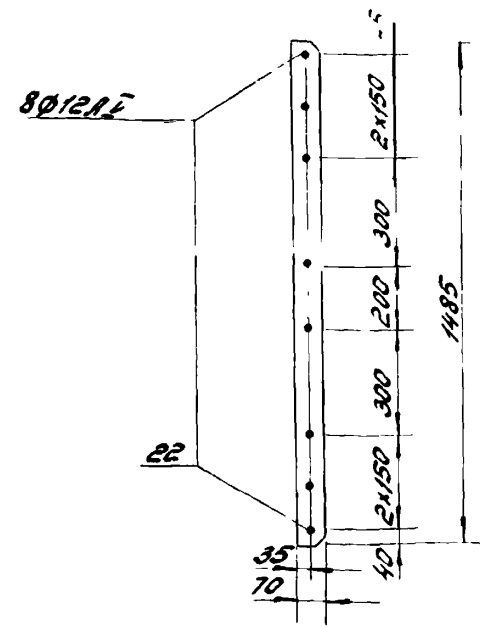
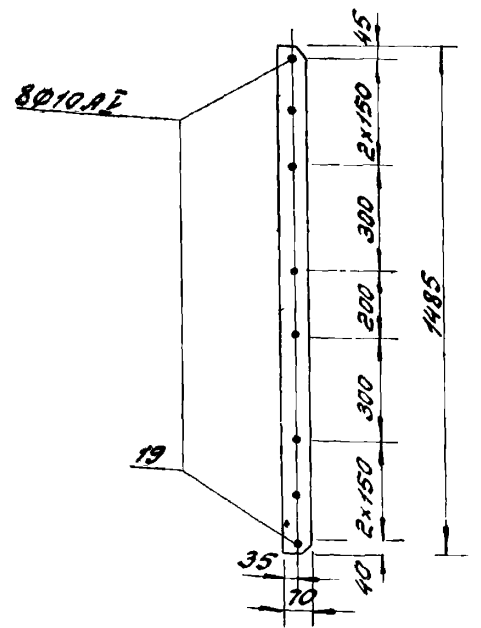

- Примечания:
1. Сталюбка панелей дана на листах 7, 8, 12, 13, 17, 18.
 2. Спецификация марок арматурных изделий и выборка стали дана на листах 11, 16, 21.

ТК 1974	Сборные предварительно напряженные стеновые панели из легких бетонов для неотапливаемых промышленных зданий.	Серия 1.432-10
	Армирование панелей сталью класса А-Э.	Выпуск 2
Сечения 3-3.		Лист 25

4-4

Ось симметрии

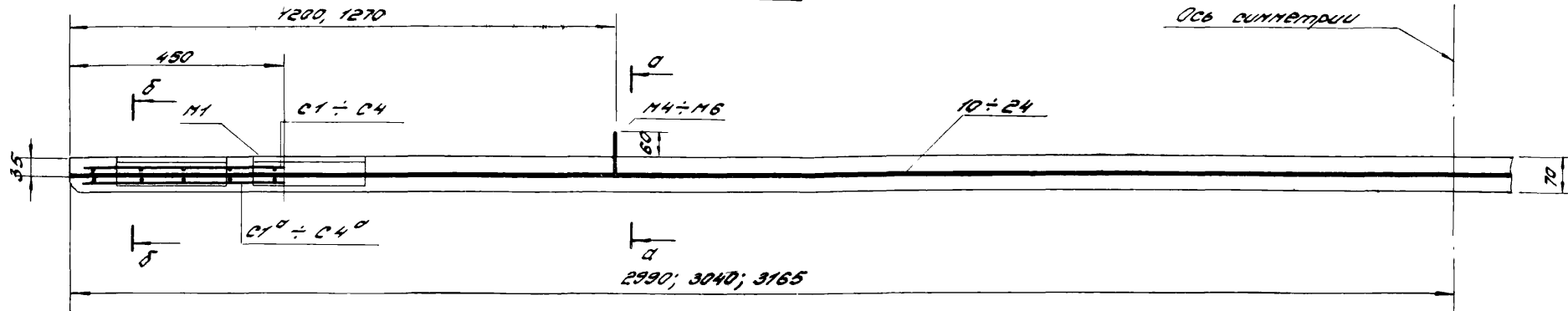

а-а

б-б

в-в

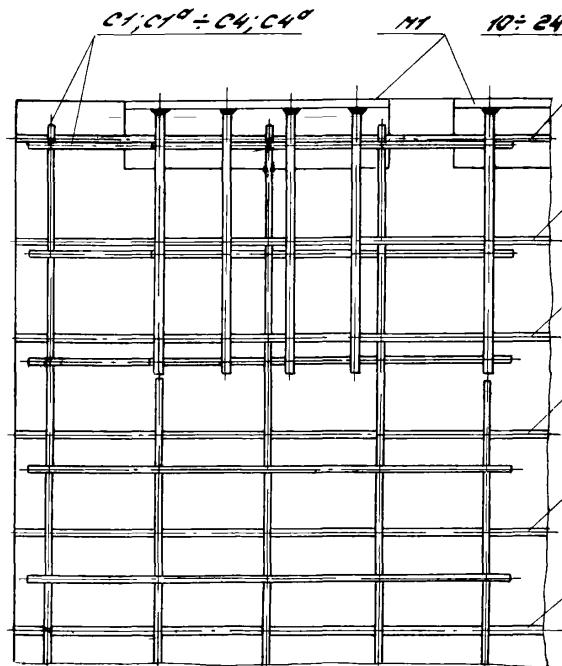
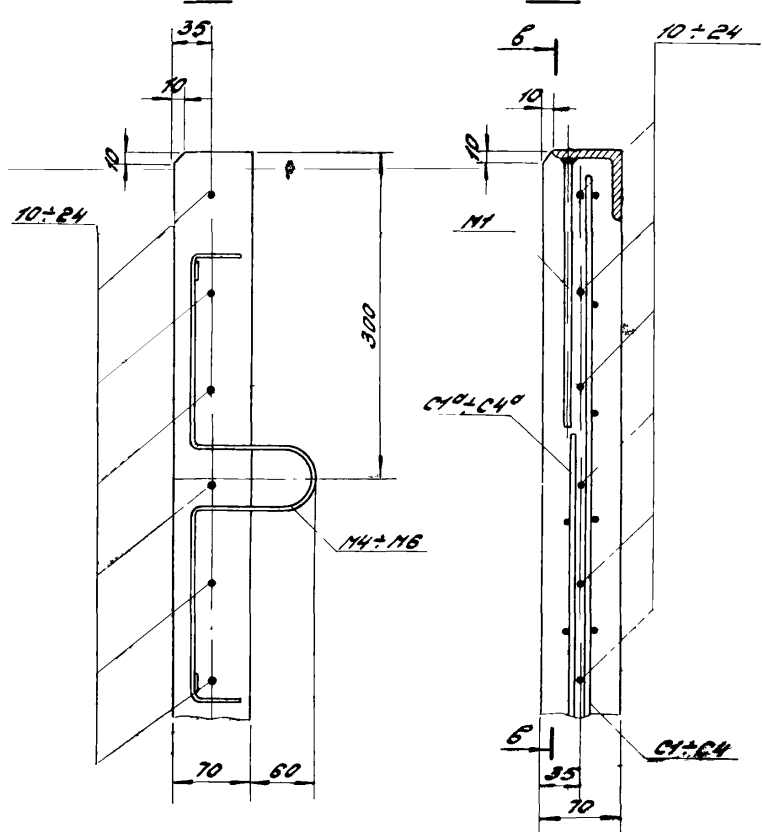

Примечания:

1. Опалубка панелей дана на листах 7, 8, 12, 13, 17 и 18.
2. Закладные детали даны на листе 28.
3. Арматурные сетки и преднапряженная арматура поз. 10-24 приведены на листе 27.

TK	Сборные предварительно напряженные стальные панели из легких бетонов для неотапливаемых промышленных зданий	Серия	1.432-10
	1974	Армирование панелей. сечения 4-4.	Выпуск Лист 2 26

Спецификация и выборка стали на одно арматурное изделие

Марка изделия	№ поз.	Эскиз	Ф, мм	Длина, мм	К-во шт	Общая длина, м.	Выборка стали		
							Ф, мм	Общая длина, м	Вес, кг
С1	1		5ВІ	840	5	4,2	5ВІ	8,2	1,3
	2		5ВІ	440	9	4,0			
С2	2		5ВІ	440	12	5,3	5ВІ	11,0	1,7
	3		5ВІ	1140	5	5,7			
С3	2		5ВІ	440	15	6,6	5ВІ	13,8	2,1
	4		5ВІ	1440	5	7,2			
С4	2		5ВІ	440	18	7,9	5ВІ	16,6	2,6
	5		5ВІ	1740	5	8,7			
С5	6		8АІІ	2960	9	26,6	8АІІ	26,6	10,5
	7		6АІІ	860	30	25,8	6АІІ	25,8	5,7
С6	6		8АІІ	2960	12	35,5	8АІІ	35,5	14,0
	8		6АІІ	1160	30	34,8	6АІІ	34,8	7,7
С7	6		8АІІ	2960	18	53,3	8АІІ	53,3	21,1
	9		6АІІ	1760	30	52,8	6АІІ	52,8	11,7
Предварительно напряженная арматура	10		5ВрІ	5980	1	6,0	5ВрІ	6,0	0,9
	11		5ВрІ	6080	1	6,1	5ВрІ	6,1	0,9
	12		5ВрІ	6330	1	6,3	5ВрІ	6,3	1,0
	13		10АІІ	5980	1	6,0	10АІІ	6,0	3,7
	14		10АІІ	6080	1	6,1	10АІІ	6,1	3,8
	15		10АІІ	6330	1	6,3	10АІІ	6,3	3,9
	16		12АІІ	5980	1	6,0	12АІІ	6,0	5,3
	17		12АІІ	6080	1	6,1	12АІІ	6,1	5,4
	18		12АІІ	6330	1	6,3	12АІІ	6,3	5,6
	19		10АІІ	5980	1	6,0	10АІІ	6,0	3,7
	20		10АІІ	6080	1	6,1	10АІІ	6,1	3,8
	21		10АІІ	6330	1	6,3	10АІІ	6,3	3,9
22	12АІІ	5980	1	6,0	12АІІ	6,0	5,3		
23	12АІІ	6080	1	6,1	12АІІ	6,1	5,4		
24	12АІІ	6330	1	6,3	12АІІ	6,3	5,6		

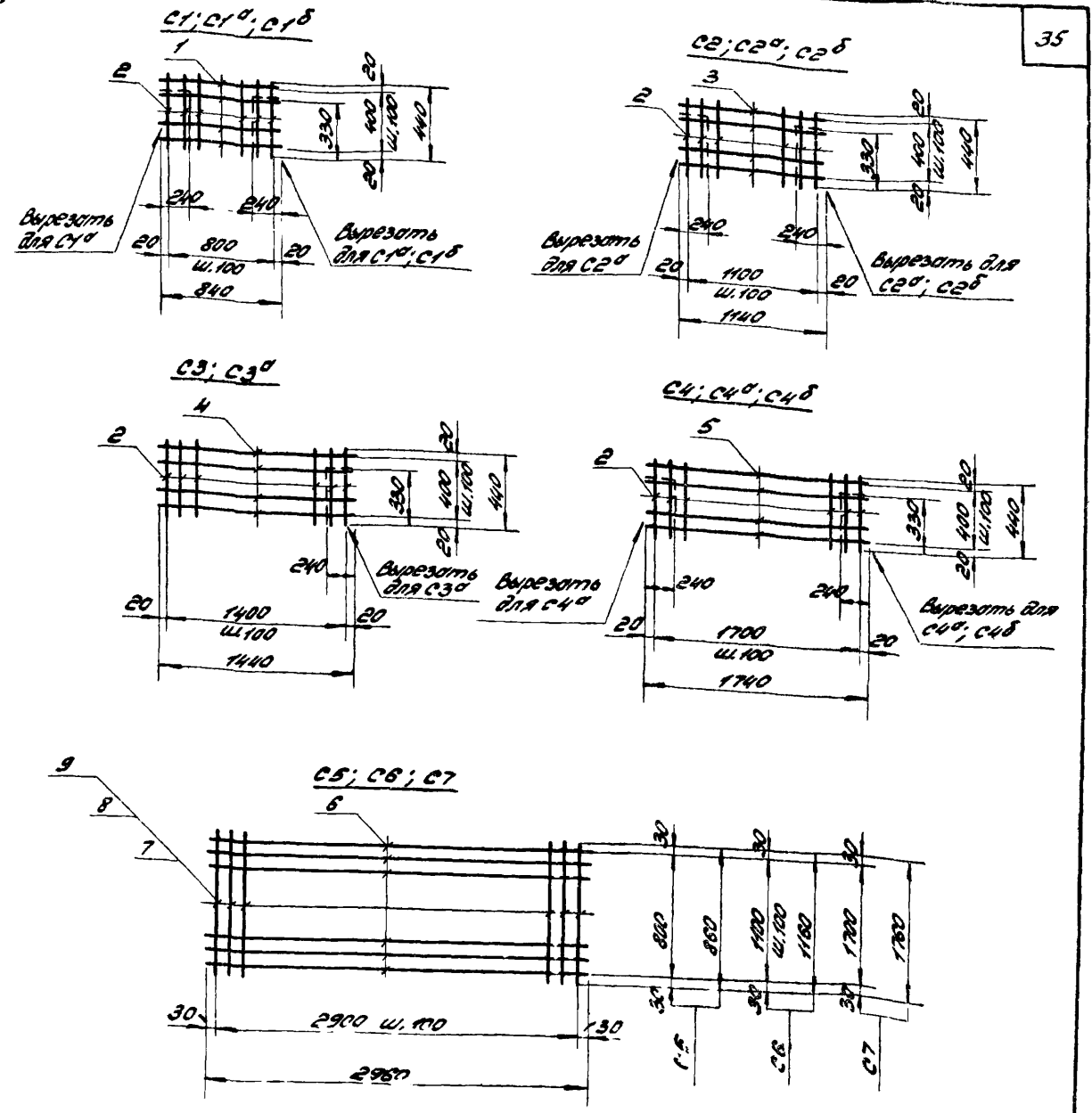

Примечания: 1. Для изготовления сварных сеток С1-С4 рекомендуется использовать сетки: $\frac{100/100/5/5}{100 \times 100}$, $\frac{100/100/5/5}{100 \times 100}$, $\frac{100/100/5/5}{1700 \times 1400}$ по ГОСТ 8478-68.

2. Сетки, отмеченные буквенными индексами, отличаются от основных сеток наличием вырезов.

3. Сварные сетки С5-С7 должны изготавливаться в соответствии с ГОСТ-10922-64, Арматура и закладные детали сварные для железобетонных конструкций.

4. Длина предварительно напряженной арматуры поз. 10-24 указана теоретическая. Действительную длину принимать в зависимости от способа натяжения и конструкций захватных приспособлений.

ТК 1974	Сварные предварительно напряженные стеновые панели из легк. х бетонов для неметаллических промышленных зданий.	Серия 1.432-10
	Арматурные сетки С1-С7 С1С-С4С, С1С; С2С; С4С. Спецификация и выборка стали.	Выпуск Лист 2 27

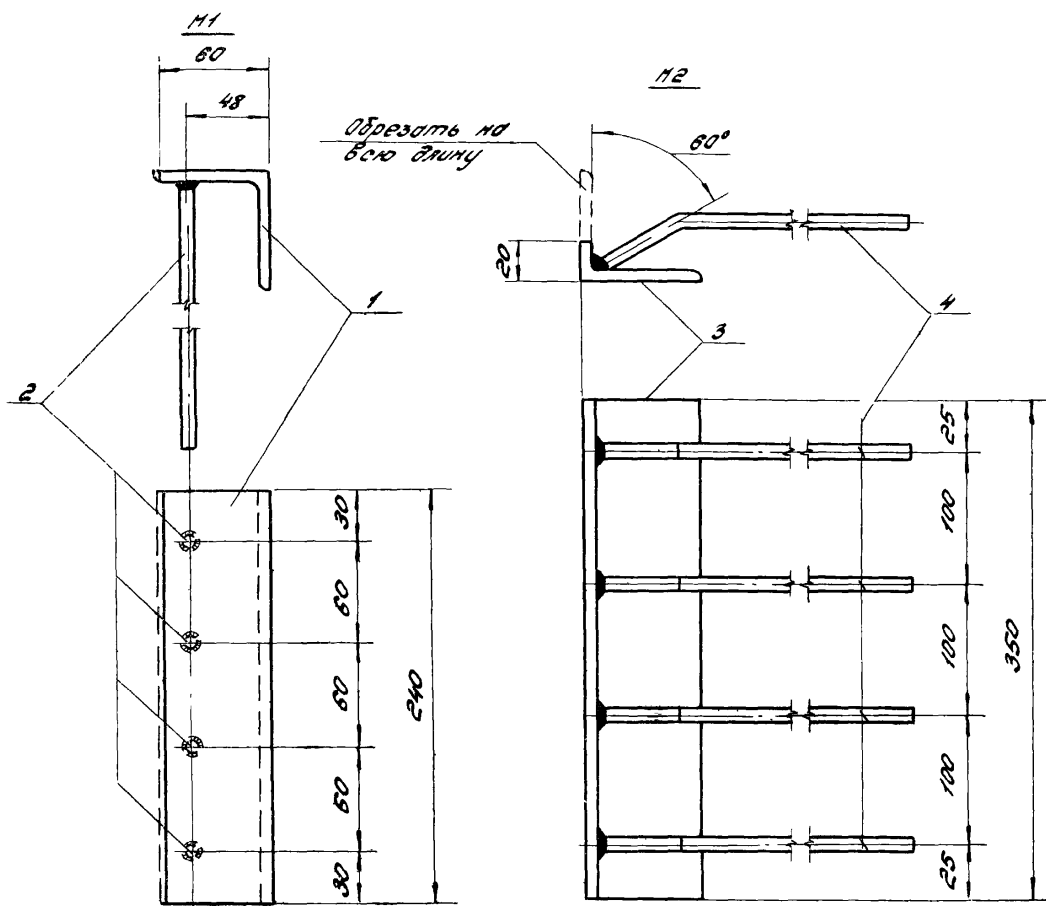

Спецификация стали на одну закладную деталь

Марка детали	№ поз.	Заказ или профиль	Длина, мм	Кол-во шт	Вес, кг			Примечания
					позиции	всех	марки	
M1	1	L63x6	240	1	1,4	1,4	1,8	Готовить из L63x6
	2	φ8 AIII	250	4	0,1	0,4		
M2	3	L63x6	350	1	2,0	2,0	2,4	результ из L63x6
	4	φ8 AIII	250	4	0,1	0,4		
M3	5	-140x6	60	1	0,5	0,5	0,8	
	6	φ8 AIII	250	3	0,1	0,3		
M4	7	φ12 AII	740	1	0,7	0,7	1,7	
	10	-16x10	300	2	0,5	1,0		
M5	8	φ10 AII	680	1	0,4	0,4	1,4	
	10	-16x10	300	2	0,5	1,0		
M6	9	φ8 AII	620	1	0,2	0,2	1,2	
	10	-16x10	300	2	0,5	1,0		

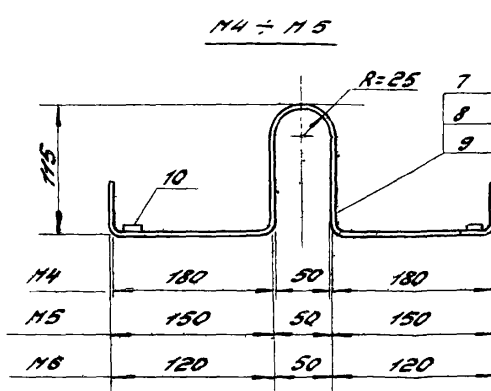
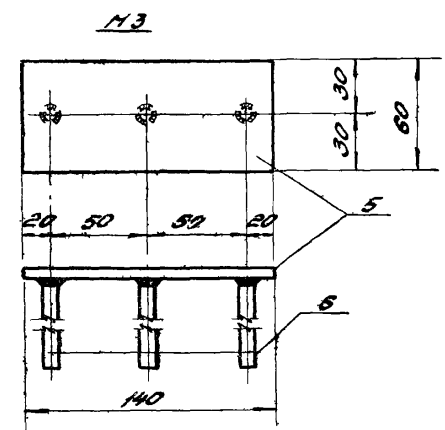

Примечания: 1. Закладные детали M1-M6 должны изготавливаться в соответствии с ГОСТ 10922-84 "Арматура и закладные детали сварные для железобетонных конструкций".
 2. Монтажные петли M4-M6 должны изготавливаться из крученой горячекатаной арматурной стали класса А-III по ГОСТ 5781-81, марка В ст. 3сп; В ст. 3пс, по ГОСТ 380-71. Для подвеса и монтажа при температуре ниже минус 40°C, монтажные петли из стали марок В ст. 3пс применять запрещается.

TK 1974	Сварные предварительно напряженные стеновые панели из легких бетонов для неотопленных промышленных зданий.	Серия 1,432-10
	Закладные детали M1-M6	Выпуск 2 Лист 28