

ТИПОВОЙ ПРОЕКТ  
902-2-362.83

ОТСТОЙНИКИ  
КАНАЛИЗАЦИОННЫЕ  
РАДИАЛЬНЫЕ ПЕРВИЧНЫЕ  
ИЗ СБОРНОГО ЖЕЛЕЗОБЕТОНА  
ДИАМЕТРОМ 1,6М

Альбом V

16600-05  
ЦЕНА 2-66

ЦЕНТРАЛЬНЫЙ ИНСТИТУТ ТИПОВОГО ПРОЕКТИРОВАНИЯ  
ГОСТРОЯ СССР

Москва, К-115, Савельевы г-и. 28  
Следя о ветою  $\frac{12}{1963}$  г.  
Вопрос № 10561 Точка 520

ТИПОВОЙ ПРОЕКТ  
902-2-362.83

# ОТСТОЙНИКИ КАНАЛИЗАЦИОННЫЕ РАДИАЛЬНЫЕ ПЕРВИЧНЫЕ ИЗ СБОРНОГО ЖЕЛЕЗОБЕТОНА ДИАМЕТРОМ 18

## СОСТАВ ПРОЕКТА:

- АЛЬБОМ
- I Технологическая и санитарно-техническая части
  - II Архитектурно-строительная часть
  - III Строительные изделия
  - IV Электротехническая часть
  - V Задание заводу-изготовителю
  - VI Нестандартизированное оборудование. Илоскреб. Часть 1 и часть 2
  - VII Нестандартизированное оборудование. Затворы щитовые, установка сигнализатора уровня осадка и фасонные части
  - VIII Нестандартизированное оборудование. Токоприемник кольцевой (из т.п. 902-2-346)
  - IX Нестандартизированное оборудование. Устройство для удаления плавающих веществ.
  - X Заказные спецификации
  - XI Сметы

## АЛЬБОМ V

РАЗРАБОТАН  
проектным институтом  
„МосводоканалНИИпроект“

Главный инженер института  
Главный инженер проекта

*Соколин* (СОКОЛИН)  
*Казанов* (КАЗАНОВ)

Рабочие чертежи введены в действие  
МосводоканалНИИпроект  
Приказ № 191 от 17 ноября 1982 г.

				Привязан	
Инв. №					

Содержание альбома

№ стр.	Наименование	№№ черт.
	Щиты по ОСТ 160.800.485-77	
3	Перечень комплектных устройств Щит защищенный 1ЩЦ. Технические данные аппаратов.	ЭМ-34ку ЭМ-357д лист 1÷3
4	Щит защищенный 1ЩЦ. Технические данные аппаратов.	ЭМ-357д лист 4÷7
5	Щит защищенный 1ЩЦ. Технические данные аппаратов. Щит защищенный 1ЩЦ. Чертеж общего вида.	ЭМ-357д лист 8,9 ЭМ-350в, лист
6	Щит защищенный 1ЩЦ. Чертеж общего вида.	ЭМ-350в, лист
7	Щит защищенный 1ЩЦ. Чертеж общего вида.	ЭМ-350в, лист 3
8	Щит защищенный 1ЩЦ. Чертеж общего вида.	ЭМ-350в, лист 5,6
9	Щит защищенный 1ЩЦ. Схема электрических соединений.	ЭМ-35Ск лист 1
10	Щит защищенный 1ЩЦ. Схема электрических соединений.	ЭМ-35Ск лист 2
11	Щит защищенный 1ЩЦ. Схема электрических соединений	ЭМ-35Ск лист 3
12	Щит защищенный 1ЩЦ. Схема электрических соединений	ЭМ-35Ск лист 4
13	Щит защищенный 1ЩЦ. Схема электрических соединений	ЭМ-35Ск лист 5
14	Щит защищенный 1ЩЦ. Схема электрических соединений	ЭМ-35Ск лист 6
15	Щит защищенный 1ЩЦ. Схема электрических соединений.	ЭМ-35Ск лист 7
16	Щит защищенный 1ЩЦ. Схема электрических соединений.	ЭМ-35Ск лист 8
17	Щит защищенный 1ЩЦ. Таблица перечня надписей.	ЭМ-35ПН лист 1÷4
18	Щит защищенный 1ЩЦ. Таблица перечня надписей.	ЭМ-35ПН лист 5÷7
19	Щит защищенный 2ЩЦ. Техниче- ские данные аппаратуры.	ЭМ-367д, лист 1÷4
20	Щит защищенный 2ЩЦ. Чертеж общего вида.	ЭМ-360в, лист 1
21	Щит защищенный 2ЩЦ. Чертеж общего вида.	ЭМ-360в, лист 2,3
22	Щит защищенный 2ЩЦ. Схема электрическая соединений.	ЭМ-36Ск лист 1
23	Щит защищенный 2ЩЦ. Схема электрическая соединений	ЭМ-36Ск лист 2,4
24	Щит защищенный 2ЩЦ. Схема электрическая соединений.	ЭМ-36Ск лист 3
25	Щит защищенный 2ЩЦ. Таблица перечня надписей.	ЭМ-36ПН лист 1÷4
26	Ящик 1Я (2Я, 3Я, 4Я). Технические данные аппаратов. Ящик 1Я(2Я, 3Я, 4Я) Чертеж общего вида.	ЭМ-377д, лист 1,2 ЭМ-370в, лист
27	Ящик 1Я (2Я, 3Я, 4Я). Чертеж общего вида. Ящик 1Я (2Я, 3Я, 4Я). Таблица перечня надписей. Ящик 1Я (2Я, 3Я, 4Я). Схема электрическая соединений.	ЭМ-370в, лист 3 ЭМ-37ПН ЭМ-37Ск

№ стр.	Наименование	№№ черт.
	Щиты по ОСТ 36.13-76	
28	Ведомость документов Заказная спецификация щитов	АМ-6 АМ-7, лист 1
29	Заказная спецификация щитов Щит КИП. Общий вид.	АМ-7, лист 2 АМ-8, лист 2
30	Щит КИП. Общий вид.	АМ-8, лист 3, 4, 6
31	Щит КИП. Общий вид.	АМ-8 лист 5, 7, 8
32	Щит КИП. Общий вид.	АМ-8 лист 9÷12
33	Щит КИП. Общий вид.	АМ-8 лист 13, 14

Л.п. 2  
Л.п. 202-2-302, 83

Лл. I  
Т.п. 902-2-362.83

№ п/п	Наименование	Кол. НКУ	Кол. прив.-денных панелей	Обозначение таблицы аппаратов	Примечан.
1	Щит 1шц	1	16		
2	Щит 2шц	1	7		
3	Щиты 1Я (2Я, 3Я, 4Я)	1	1		

Формат	Зона	Позиц.	Обозначение	Наименование	Кол	Прим
				<u>Документация</u>		
*			ЭМ-35 0В	Чертеж общего вида	06	12,22
*			ЭМ-35 Сх	Схема соединений	08	11,22
И			ЭМ-35 ПН	Таблица перечень надписей	07	
				<u>Сборочные единицы</u>		
	1	01		РБУ 5101-03А 2И	05	
	4					
	5					
	1	02		РРУ 5101-03Б 2Д	02	
	5					
	1	03		РБУ 5101-03А 2Ж	01	
	1	04		РБУ 5101-03А 2Л	01	
	1	05		РБУ 5401-03А 2Ж	06	
	2					
	4					
	5					
	2	06		РБУ 5101-23А 2В	02	
	5					

Изм. отд.	Болотов	Редники	Фешин	Гусьянц	И.контр.	С.И.П.	Рук.вр.	ЭМ-34Б	Лист	Листов	Масштаб	Проект
								Перечень комплектных устройств	Р	1		Масштабоналнн. проект

Формат	Зона	Позиц.	Обозначение	Наименование	Кол	Прим
				<u>Щит защищенный 1шц.</u>		
				Технические данные аппаратов		
				<u>Масштабоналнн. проект</u>		
				ЭМ-35А		
				Щит защищенный 1шц.		
				Технические данные аппаратов		
				<u>Масштабоналнн. проект</u>		

Изм. отд.	Болотов	Редники	Фешин	Гусьянц	И.контр.	С.И.П.	Рук.вр.	ЭМ-35А	Лист	Листов	Масштаб	Проект
								Щит защищенный 1шц.	Р	1		Масштабоналнн. проект

Формат	Зона	Позиц.	Обозначение	Наименование	Кол	Прим.
	1	07		Н1 Выключатель АН50-3 НТУЗ Ир 10А отс. 5	02	ВФ3 ВФ5
	2	08		Н2 Выключатель АН50-3 НТУЗ Ир 2,5А отс. 3	01	СФ1
		09		Выключатель АН50-3 НТУЗ Ир 4А отс. 5	01	ВФ7
		10		Выключатель А37346 Ир=250А пп	01	ВФ1
		11		Реле ПЭ 21-793 У~220В	02	К1 К2
		12		Рубильник Р3493 пп	01	В1
	3	13		Н3 Контактор КТ6033 УЗ У-380В ВК 23 2р	03	КМ1 КМ2 КМ3

Изм. отд.	Болотов	Редники	Фешин	Гусьянц	И.контр.	С.И.П.	Рук.вр.	ЭМ-35А	Лист	Листов	Масштаб	Проект
								ЭМ-35А	2			

Формат	Зона	Позиц.	Обозначение	Наименование	Кол	Прим
	4	08		Н4 Выключатель АН50-3 НТУЗ Ир 2,5А отс. 3	01	СФ2
		09		Выключатель АН50-3 НТУЗ Ир 4А отс. 5	01	ВФ8
		10		Выключатель А37346 Ир=250А пп	01	ВФ2
		11		Реле ПЭ 21-793 У~220В	02	К3 К4
		12		Рубильник Р3493 пп	01	В2
	5	07		Н5 Выключатель АН50-3 НТУЗ Ир 10А отс. 5	02	ВФ4 ВФ6
	1	14		Н51 Переключатель УП5313-А 19У3 реВ	02	К1-СМ1 К3-СМ1
		15		Переключатель УП5317-с 423У3 реВ	01	СМ1
		16		Переключатель УП5313-с 142 У3 реВ	01	К3-СМ2

Изм. отд.	Болотов	Редники	Фешин	Гусьянц	И.контр.	С.И.П.	Рук.вр.	ЭМ-35Т.Д.	Лист	Листов	Масштаб	Проект
								ЭМ-35Т.Д.	3			

Л.м. I  
Тилобай проект 902-2-362.83

ФОРМАТ	ЗОНА	ПОЗИЦ.	ОБОЗНАЧЕНИЕ	НАИМЕНОВАНИЕ	КОЛ	ПРИМ.
		17		Кнопка КЕО1143 исполн. 2 черн. толк	02	#5-582 #5-583
		18		Кнопка КЕО1143 исполн. 2 толк. красн.	01	#5-584
		19		Табло ТСБ ТЗ ~ 220В	03	Н4А1 Н4А5 Н4А9
		20		Арматура ЛС53 У 220В цвет зел.	03	#1-Н42 #3-Н42 #3-Н42
		21		Арматура ЛС53 У 220В цвет красн.	03	#1-Н41 #5-Н41 #3-Н41
		14		Н52	01	
		14		Переключатель УП5313-А1943 РЕВ	01	#2-5А1
		15		Переключатель УП5317-С42343 РЕВ	01	5А2
		22		Переключатель УП5311-И3У3 РЕВ	01	#16-5А1
		17		Кнопка КЕО1143- исполн. 2 черн. толк	02	#6-582 #5-583
		18		Кнопка КЕО1143 исполн. 2 толк. красн.	01	#5-584
						Лист ЭМ-35 ТД 4

ФОРМАТ	ЗОНА	ПОЗИЦ.	ОБОЗНАЧЕНИЕ	НАИМЕНОВАНИЕ	КОЛ	ПРИМ.
		19		Табло ТСБ ТЗ ~ 220В	03	Н4А2 Н4А6 Н4А7
		20		Арматура ЛС53 У 220В цвет зел.	02	#2-Н42 #6-Н42
		21		Арматура ЛС53 У 220В цвет красн.	02	#2-Н41 #6-Н41
		14		Н53	01	
		14		Переключатель УП5313-А1943 РЕВ.	01	#14-5А1
		23		Переключатель УП5314-У55543 РЕВ	01	#14-5А2
		16		Переключатель УП5313-С14243 РЕВ	01	#12-5А1
		17		Кнопка КЕО1143 исполн. 2 черн. толк	02	#12-582 #12-583
		18		Кнопка КЕО1143 исполн. 2 толк. красн.	01	#12-584
		19		Табло ТСБ ТЗ ~ 220В	02	Н4А12 Н4А14
		20		Арматура ЛС53 У 220В цвет зел.	02	#14-Н42 #12-Н42
		21		Арматура ЛС53 У 220В цвет красн.	02	#14-Н41 #12-Н41
						Лист ЭМ-35 ТД 5

ФОРМАТ	ЗОНА	ПОЗИЦ.	ОБОЗНАЧЕНИЕ	НАИМЕНОВАНИЕ	КОЛ	ПРИМ.
		3		Н54	01	
		21		Арматура ЛС53 У 220В цвет красн.	01	Н41
		4		Н55	02	
		14		Переключатель УП5313-А1943 РЕВ	01	Левая дверь #3-5А1 Правая дверь #4-5А1
		15		Переключатель УП5317-С42343 РЕВ	01	Левая дверь 3А3 Правая дверь 3А4
		17		Кнопка КЕО1143 исполн. 2 черн. толк	02	Левая дверь #7-582 #7-583 Правая дверь #8-582 #8-583
		18		Кнопка КЕО1143 исполн. 2 толк. красн.	01	Левая дверь #7-584 Правая дверь #8-584
						Лист ЭМ-35 ТД 6

ФОРМАТ	ЗОНА	ПОЗИЦ.	ОБОЗНАЧЕНИЕ	НАИМЕНОВАНИЕ	КОЛ	ПРИМ.
		19		Табло ТСБ ТЗ ~ 220В	02	Левая дверь Н4А3 Н4А7
		20		Арматура ЛС53 У 220В цвет зел.	02	Левая дверь #3-Н42 #7-Н42 Правая дверь #4-Н42 #8-Н42
		21		Арматура ЛС53 У 220В цвет красн.	02	Левая дверь #3-Н41 #7-Н41 Правая дверь #4-Н41 #8-Н41
						Лист ЭМ-35 ТД 7

Формат	Зона	Позиц	Обозначение	Наименование	кол.	Примеч
	5			H56 01		
		14		Переключатель УП5313-А19У3 рев.	02	#18-381 #10-381
		23		Переключатель УП5314-У55.543рев.	01	#18-382
		16		Переключатель УП5313-с14243 рев	02	#18-381 #10-381
		17		Кнопка КЕО11У3 исполн. 2 черн. табл.	02	#18-382 #18-383
		18		Кнопка КЕО11У3 исполн. 2 толк. красн.	01	#18-384
		19		Табло ТСБ Т3 ~ 220В	03	HLA10 HLA13 HLA15
		20		Арматура ЛС53 У220В цвет зел.	03	#18-382 #18-382 #10-382
		21		Арматура ЛС53 У220В цвет красн.	03	#18-384 #18-384 #10-384

ЭМ-35ТД 8

Формат	Зона	Позиц	Обозначение	Наименование	кол.	Примеч
	5			H57 01		
		14		Переключатель УП5313-А19У3 рев	01	#17-381
		22		Переключатель УП5311-С23У3 рев.	02	#17-382 #17-383
		24		Переключатель УП5312-С29 У3 рев.	01	#17-384
		19		Табло ТСБ-Т3 ~ 220В	01	HLA18
		21		Арматура ЛС53 У220В цвет красн	01	#17-384
				Колодка на 15 зажимов на ток 10А	27	

ЭМ-35ТД 9

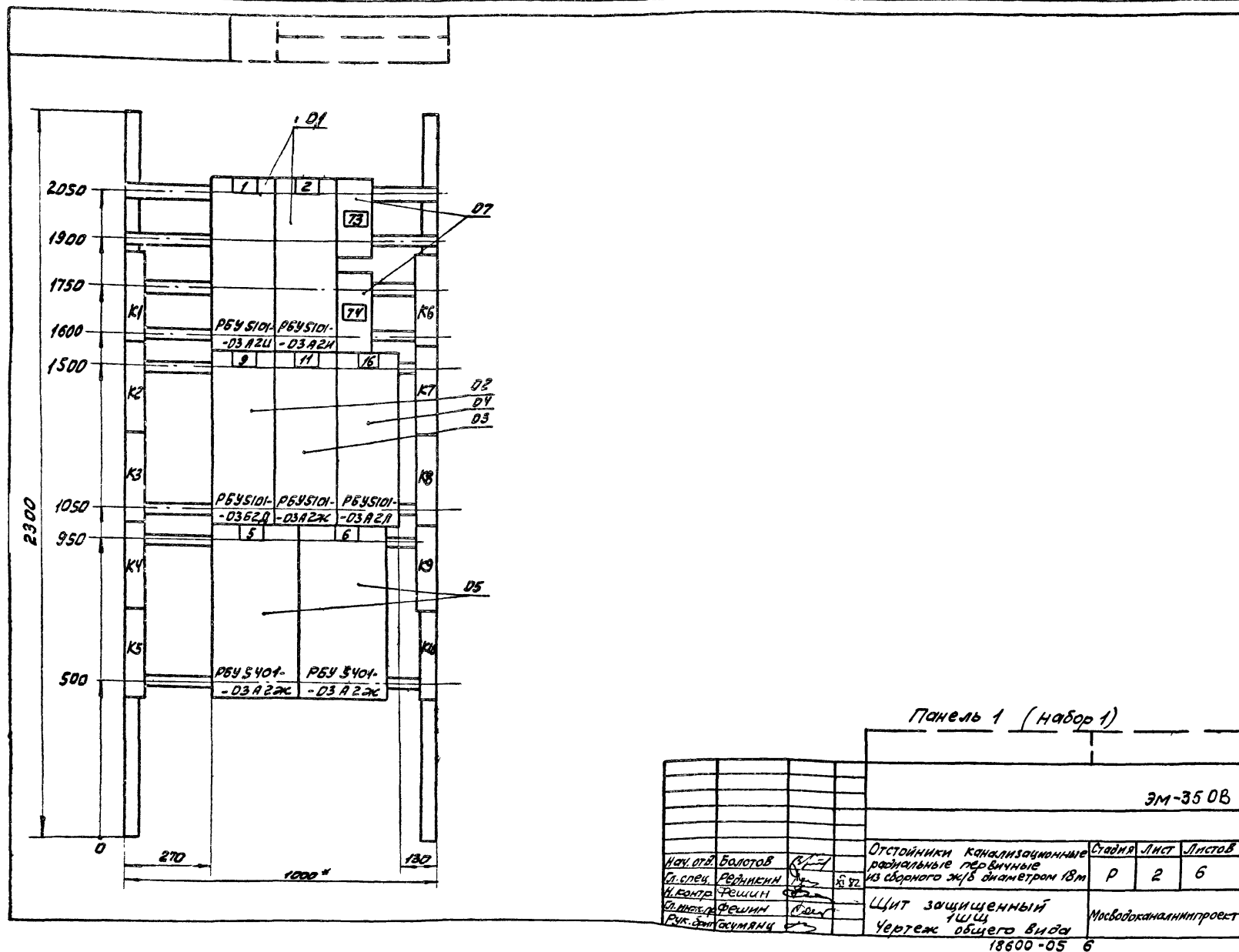

Вид спереди  
Двери не показаны

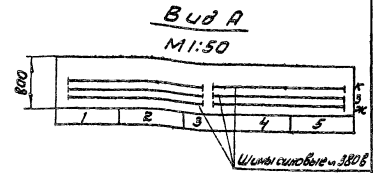
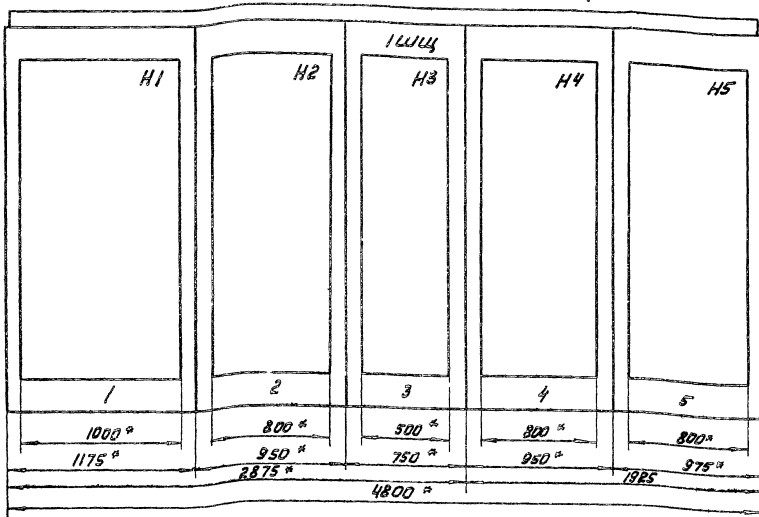

Двери щита  
Вид спереди  
М 1:10

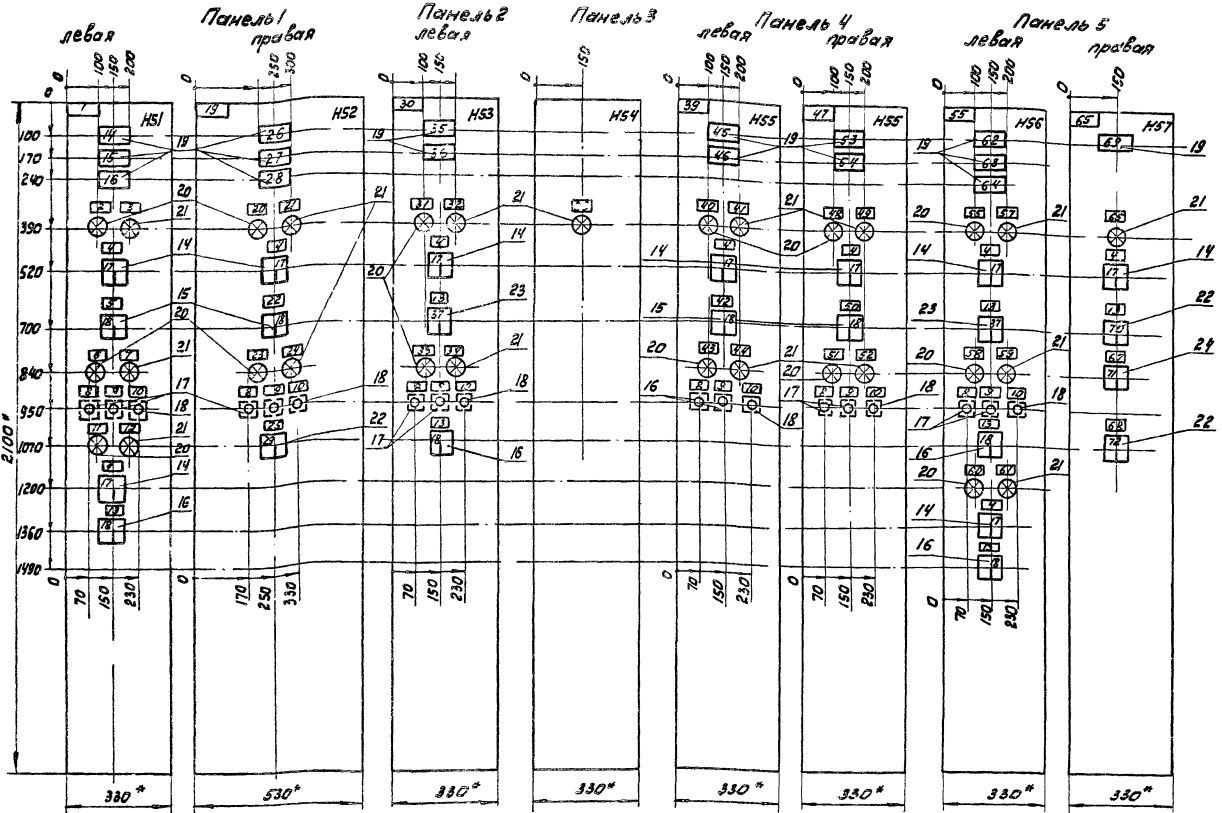

1. \* Размеры для справок.
2. Неуказанные предельные отклонения размеров по ГОСТ 160.800.852-79.
3. В контуре табличек и аппаратов указаны номера надписей по перечню надписей.
4. Щит одностороннего обслуживания.

ЗМ-3508		
Наименование	Классификация	Статус
Исполнитель	Проверен	Лист 1 из 6
Дата	Место	Масштаб
Щит защитный ИЩ		Масштаб
Чертеж общего вида		Масштаб
Копировал: 74-		18600-05 7 формат 22



А.Л. I  
Т.п. 902-2-362.83

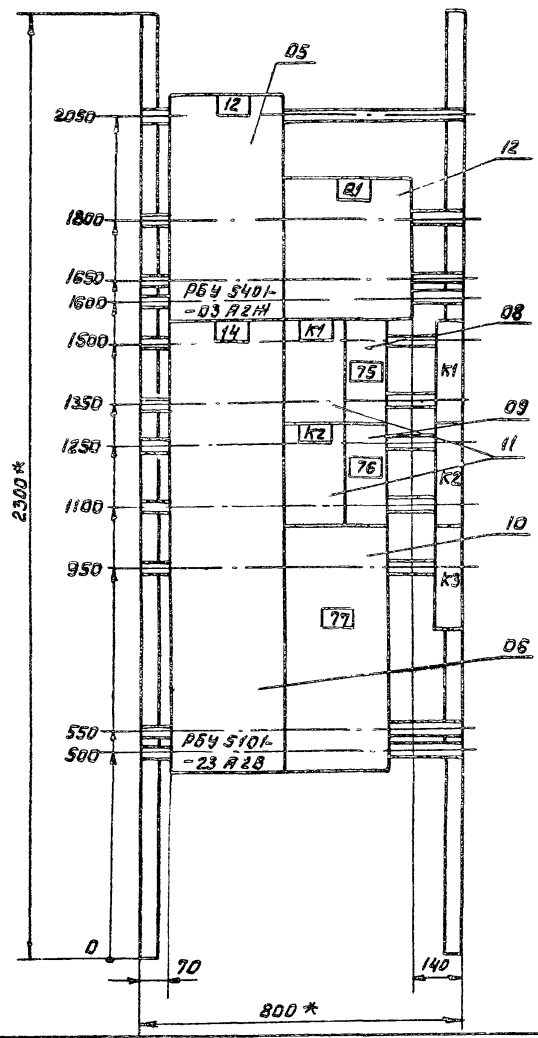

ПАНЕЛЬ 2 (НАБОР 2)

ЭМ-3508					
ИЯЧ. ОТД.	БОЛОТОВ	И.И.	ОТСТОЯННИК КАНАЛИЗАЦИОННЫЕ РАДИАЛЬНЫЕ ПЕРВИЧНЫЕ ИЗ СБОРНОГО М/Б ДИАМЕТРОМ 18М	СТАНДА. Лист	Листов
ГЛ. СПЕЦ.	РЕДНИКИН	И.И.	ЦИТ ЗАЩИЩЕННЫЙ	Р	3 6
И. КОНТР.	ФЕШИН	И.И.	1/100	Мосводоканализационный проект	
ГЛ. ИИ. ПР.	ФЕШИН	И.И.	ЧЕРТЕЖИ ОБЩЕГО ВИДА	ПРОЕКТ	
РУК. БР.	ГАСУЛЯНЦ	И.И.		ФОРМАТ 12	

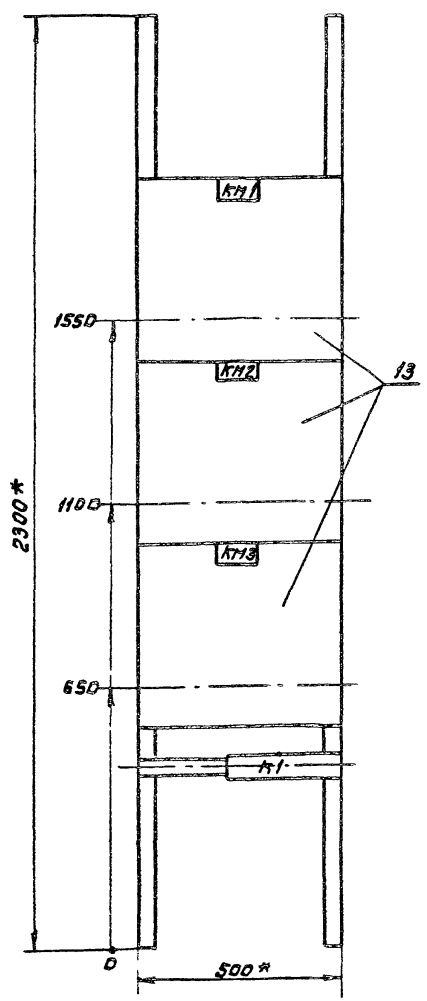

ПАНЕЛЬ 3 (НАБОР 3)

ЭМ-3508					
ИЯЧ. ОТД.	БОЛОТОВ	И.И.	ОТСТОЯННИК КАНАЛИЗАЦИОННЫЕ РАДИАЛЬНЫЕ ПЕРВИЧНЫЕ ИЗ СБОРНОГО М/Б ДИАМЕТРОМ 18М	СТАНДА. Лист	Листов
ГЛ. СПЕЦ.	РЕДНИКИН	И.И.	ЦИТ ЗАЩИЩЕННЫЙ	Р	4 6
И. КОНТР.	ФЕШИН	И.И.	1/100	Мосводоканализационный проект	
ГЛ. ИИ. ПР.	ФЕШИН	И.И.	ЧЕРТЕЖИ ОБЩЕГО ВИДА	ПРОЕКТ	
РУК. БР.	ГАСУЛЯНЦ	И.И.		ФОРМАТ 12	

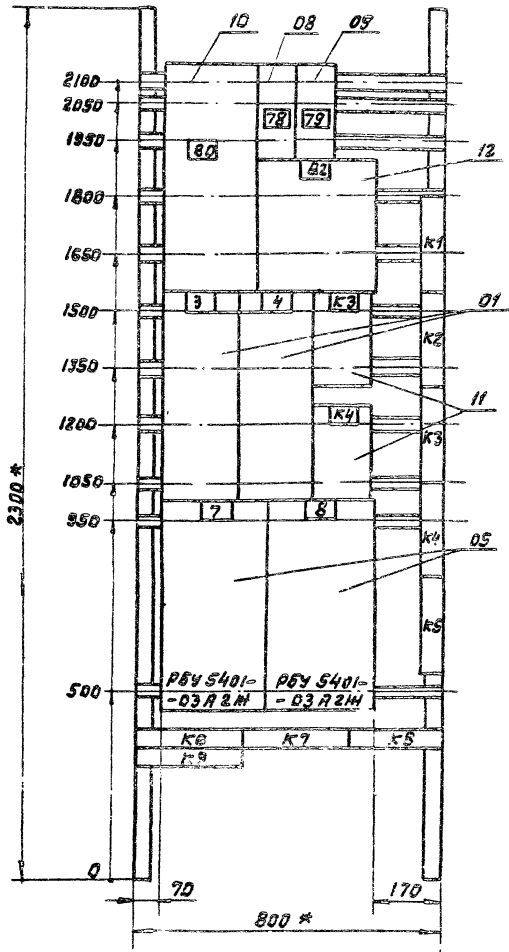

ПАНЕЛЬ 4 (НАБОР 4)

ЭМ-3508		
Нач. отд. БОЛОТОВ	И.С.	Отстойники канализационные
Гл. спец. РЕДНИКИН	С.В.	радиальные первичные
И. контр. ФЕШИН	В.В.	из сборного ш/б диаметром 1800
Гл. инж. ФЕШИН	В.В.	Щит защитный
Рук. бр. ГРЕЧНЯК	В.В.	1ЩЩ
		Чертеж общего вида
Страна	Лист	Листов
Р	5	6
Мосводоканализационный проект		
ФОРМАТ 12		

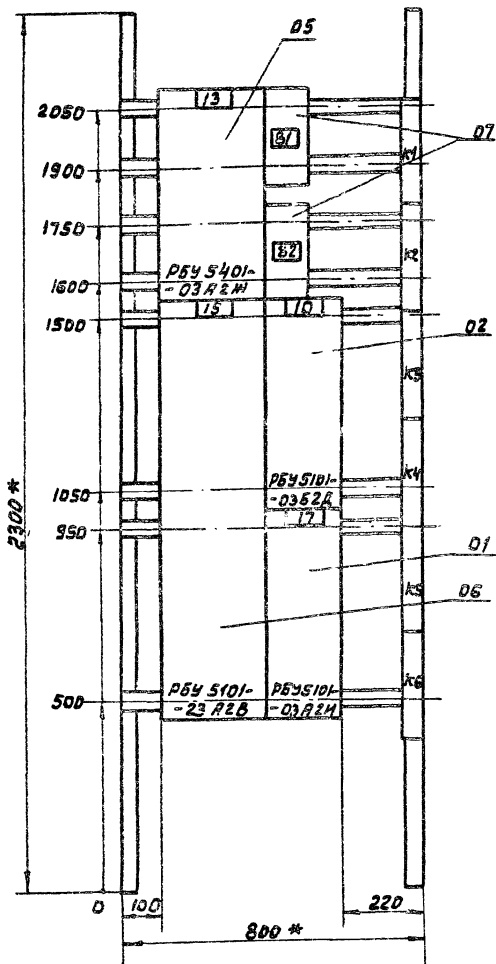

ПАНЕЛЬ 5 (НАБОР 5)

ЭМ-3508		
Нач. отд. БОЛОТОВ	И.С.	Отстойники канализационные
Гл. спец. РЕДНИКИН	С.В.	радиальные первичные
И. контр. ФЕШИН	В.В.	из сборного ш/б диаметром 1800
Гл. инж. ФЕШИН	В.В.	Щит защитный
Рук. бр. ГРЕЧНЯК	В.В.	1ЩЩ
		Чертеж общего вида
Страна	Лист	Листов
Р	6	6
Мосводоканализационный проект		
ФОРМАТ 12		

Л.И.И  
Т.П. 502-2-352.05

КРАСНАЯ 1С2  
ЗЕЛЕНАЯ 1В2  
ЖЕЛТАЯ 1А2

ШИНЫ СИЛОВОЙ  
~360В, 200А

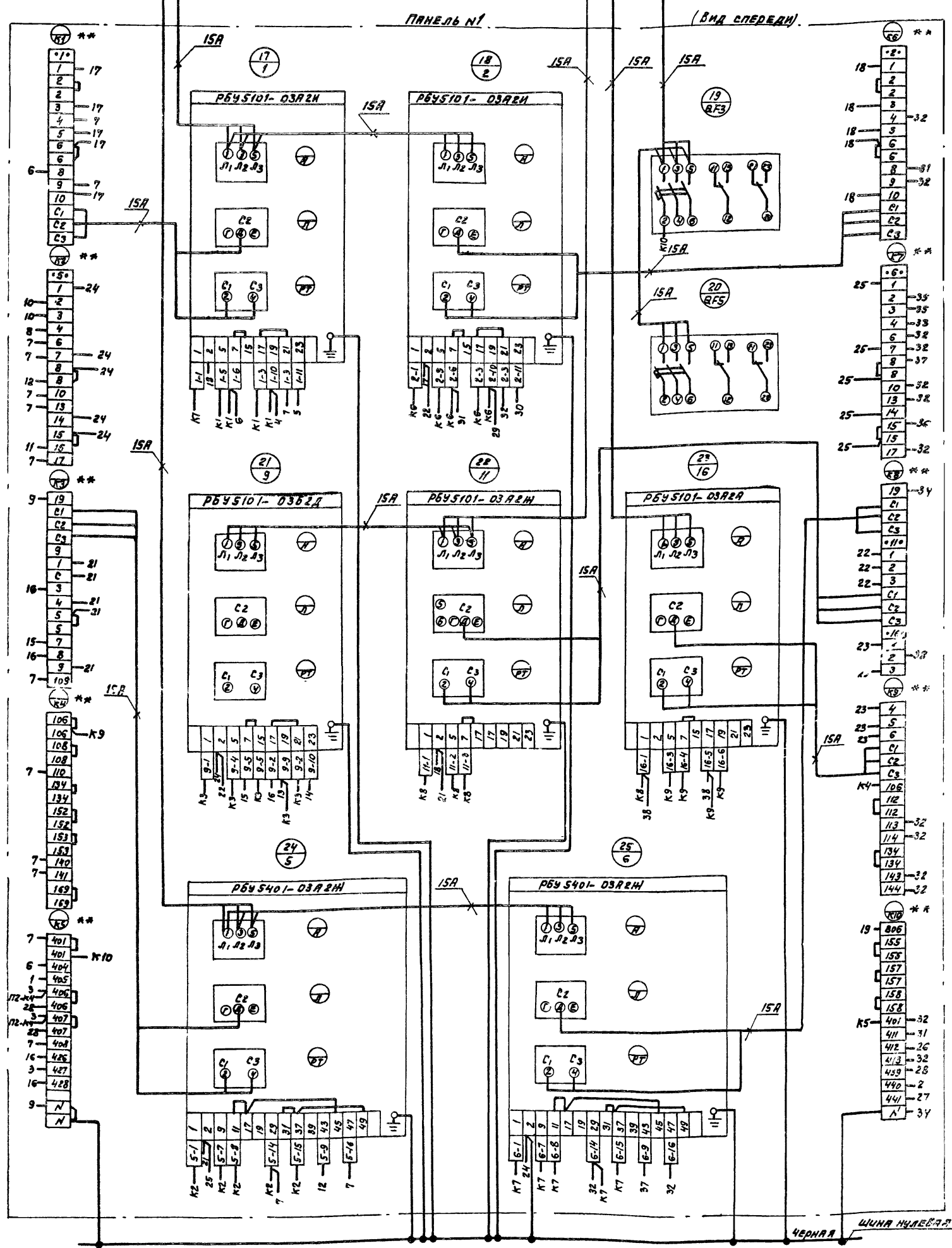

			ЭИ-350X			
ИМ. ОУА	БОЛОТОВ	И.И.	ОТСТОЯНКИ КАНДИДАЦИОННЫЕ	СТАВАЯ	ЛЮСТ	ЛЮСТОВ
СЛ. ВПЕК	РЕДНИКИ	И.И.	РАВИЛЬНЫЕ ПЕРВИЧНЫЕ	Р	1	3
Н. КОНТР	ФЕШИН	И.И.	ИЗ СБОРНОГО Ш/Б ДИАМЕТРОМ 187			
Г.И.И. ПЕ	ФЕШИН	И.И.	ЩИТ ЗАЩИЩЕННЫЙ 1ЩУ			
РУК. ЕР.	ТАСУНАЦ	И.И.	СХЕМА ЭЛЕКТРИЧЕСКИХ			
ИММЕНЕЯ	ДЮННИА	И.И.	СОЕДИЛЕНИЯ			
			Посоводнавалнаиброскт			
			КОПИРОВАЛ: Q			
			#8600-05 10			
			ФОРМАТ 2'			

10

Левая дверь панели (вид со стороны монтажа) Вид спереди Правая дверь панели (вид со стороны монтажа)

А.л. V  
Т.п. 502-2-362.83

См черт  
№314-353х  
лист 1

				ЭМ-35Сх		
Нач. отв. Балобан	М/Н	Отстойники канализационные	Станд. Лист	Листов	8	
Л. спец. Рейникин	5-82	радиальные, первичные	Р	2		
И. инж. Фелин		из сборного ж/б диаметром 180				
И. канд. Фелин		Щит защищенный 1ЩС	Масбодоканал-			
Инж. Фелин		Схема электрических	ниипроект			
Инж. Дюнина		соединений.				

18600-05 И

А.Л. У.  
Т.П. 902-2-352.83

ДВЕ ПАНЕЛИ (ВИД СО СТОРОНЫ МОНТАЖА)

Панель №2

(ВИД СПЕРЕДИ)

КРАСНАЯ 1С2  
ЗЕЛЕНАЯ 1В2  
ЖЕЛТАЯ 1А2  
ШИННЫ С ИЛОВЫЕ  
~ 380В, 20ВА

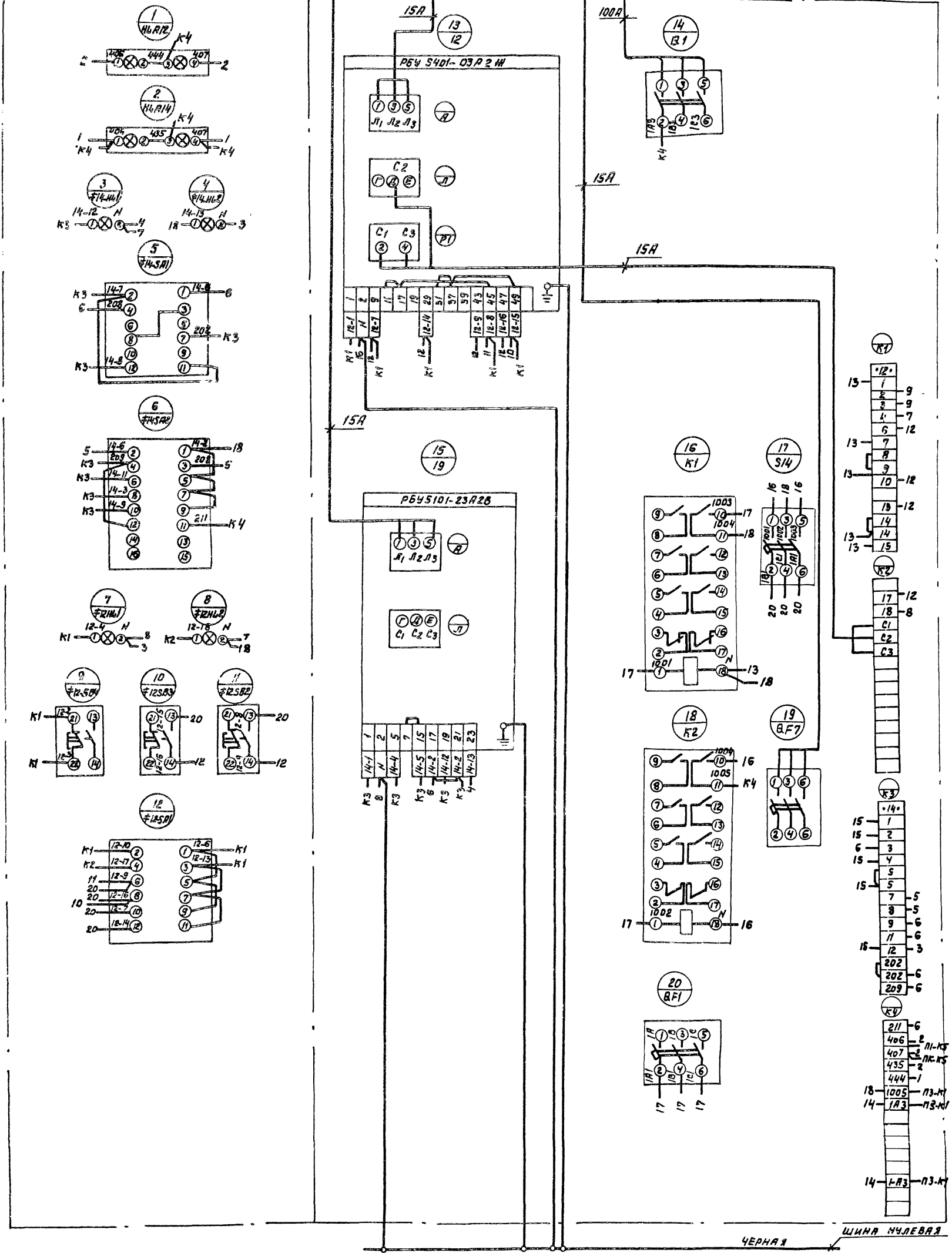

		ЭМ-35Сх		
Имя ота	Болотов	Отстойники канализационные	Стандарт	Листов
Гл. спец.	Редников	радиальные первичные из	Р	3
Гл. инж. пр.	Фешин	сборного №16 диаметром 78М		8
И. инж. пр.	Фешин	Щит защищенный 1Щ.С.	МосводоканалНИИ-ПРОЕКТ	
Рук. ср.	Гасулина	схема электрическая		
Инженер	Дюмина	соединений.		
Копировал: 9		18600-05 12	Формат 22	

Лл. V  
т.п. 902-2-362 83

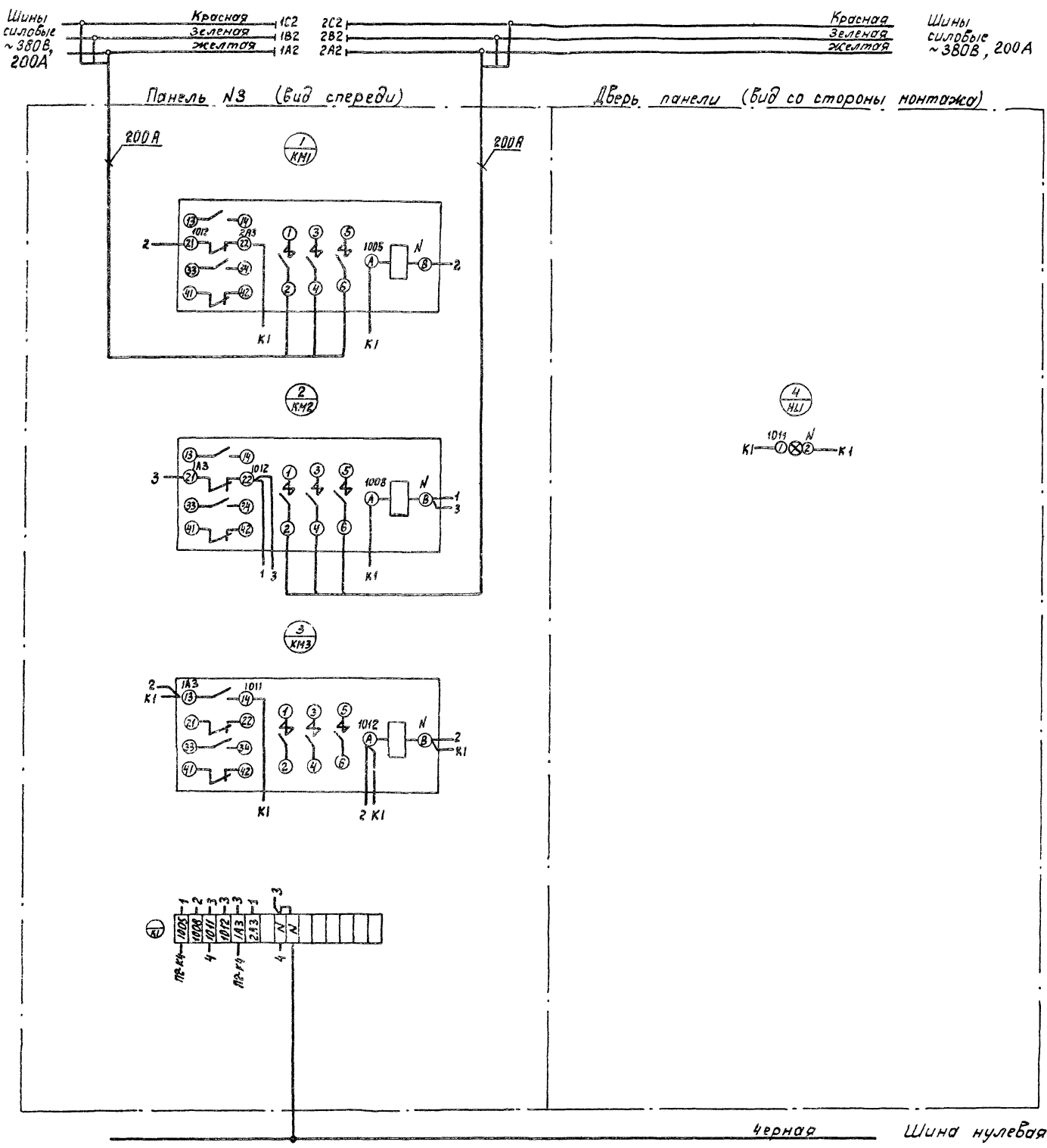

			ЭМ - 35сх			
Исполн.	Белодов	КМ1	Отстойники канализационные	табля	лист	лист
Пр. спец.	Редников	5.82	радиальные дербичные	Р	4	8
Исполн.	Фешин		из сборного ж/б диаметр 18м	Мосбодоканал-ниипроект		
Исполн.	Фешин		Щит защищенный 10кВ			
Исполн.	Гасуляни		схема электрических			
Исполн.	Дюнина		соединений			

панель ЛЧ (вид спереди)

КРАСНАЯ 2С2  
ЗЕЛЕНАЯ 2В2  
НИЗОВАЯ 2А2  
ШИННЫ СИЛОВОЙЕ  
~ 380В 220ВА

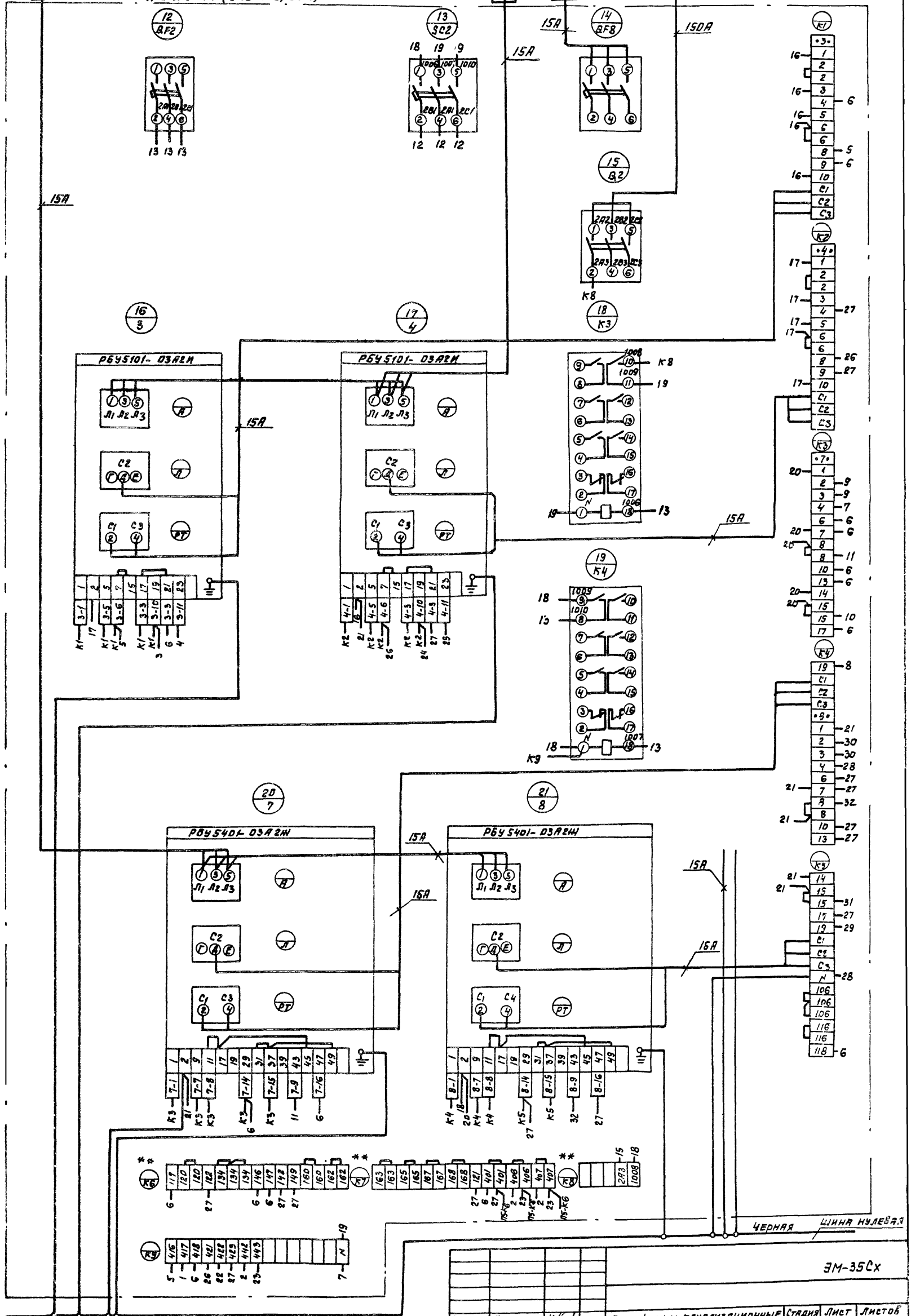

ЭМ-35Сх		Стаяня	Лист	Листов		
НАЧ. ОТА	Болотов	М.А.	Отстойники канализационные	р	5	8
гл. инж.	Редкин	Б.В.	радиальные первичные			
гл. инж.	Фешин	С.В.	из сборного №6 диаметром 18м			
Н. контр.	Фешин	С.В.	Щит защитный 1ЩС.			
Рук. впр.	Гасумян	С.В.	Схема электрических			
инжен.	Дюнная	О.И.	соединений.	Мосводоканализационный проект		

Левая дверь панели (Вид со стороны монтажа)

Панель №4 Вид сверху

Правая дверь панели (Вид со стороны монтажа)

И.п. У  
Т.п. 902-2-362.83

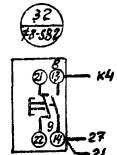
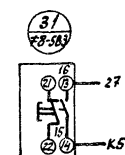
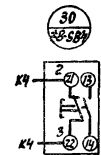
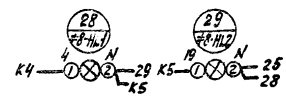
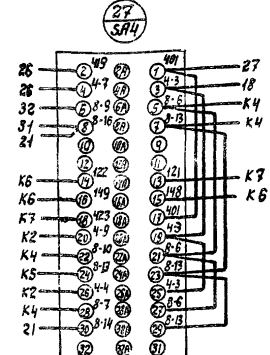
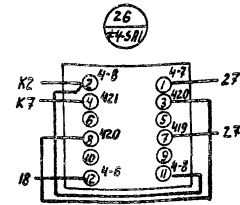
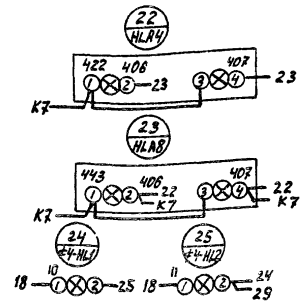
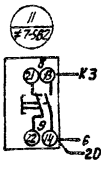
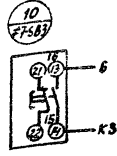
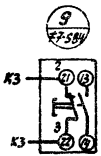
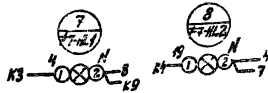
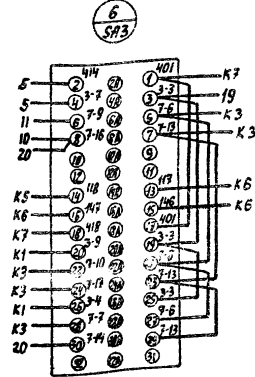
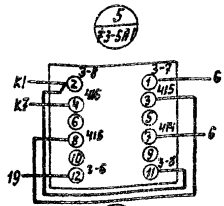
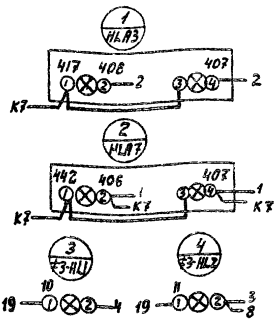

См. черт. КЭМ-35 Сх  
лист 2

ЭМ-35Сх					
Исполн	Бологов	М	Детройники канализационные	Лист	Листов
Ин. спец.	Редникин	М	радиальные первичные	Р	8
Инж.пр.	Решин	М	из сварного ж/б диаметром 18м		
Инж.пр.	Фешин	М	Щит защищенный 1Щ.С.	Мосбодоканал-ниипроект	
Инж.	Гусманяц	М	Схема электрических		
Инж.	Донина	М	соединений.		



Л.П. I  
Т.П. 402-2-362.83

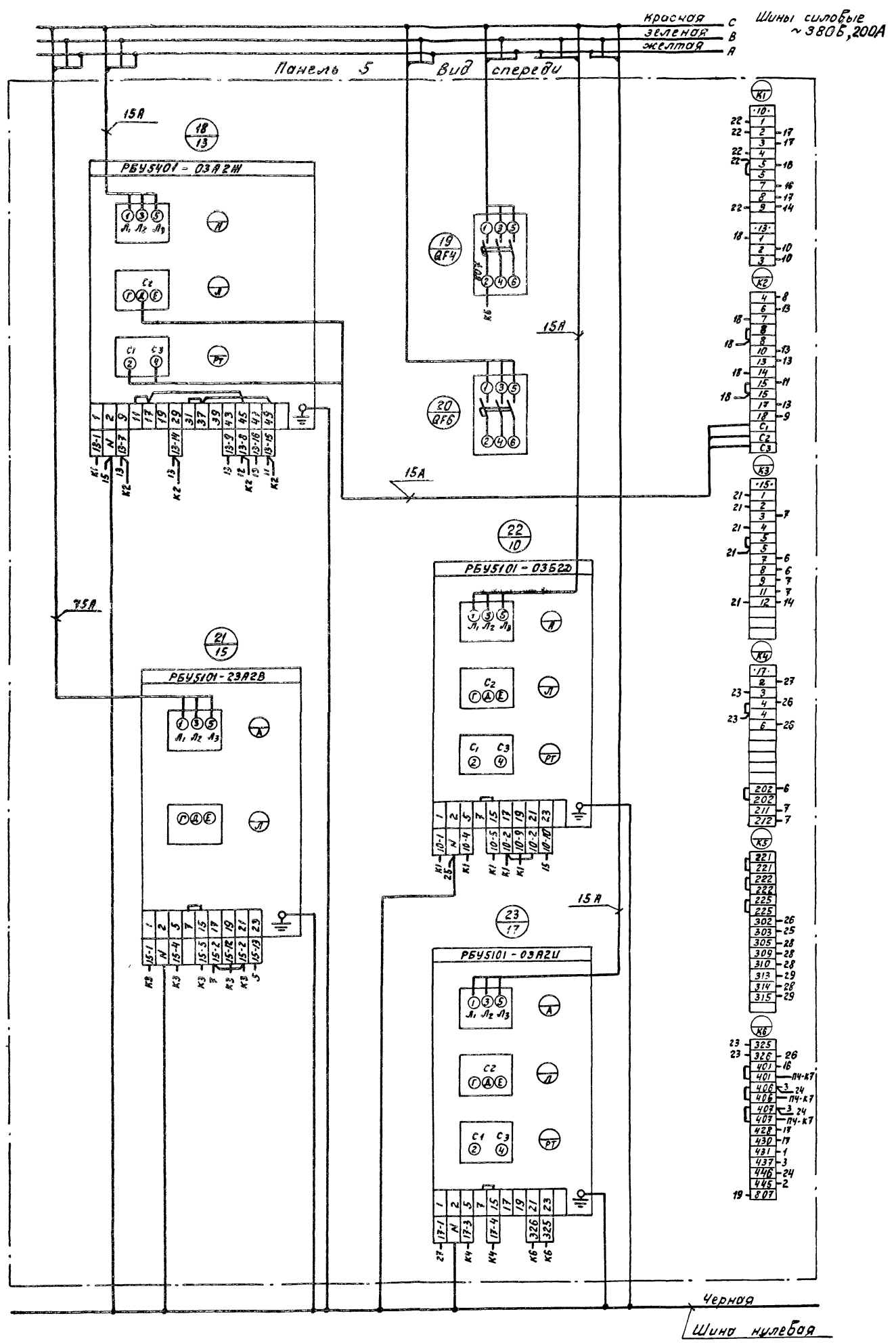

			ЭМ-350x			
Нач. отд.	Белотоб	К/Л	Отстойники канализационные	Стация	Лист	Листов
Б.л. спец.	Резишкин	И.В.	радиальные перемычные	Р	7	8
Б.л. инж. пр.	Резишкин		из сборного ж/б диаметра 100			
Н. контр.	Резишкин		Щит заземленный 1Щ.			
Р.к. в.р.	Госумяны		Схема электрических	Носоводоканал-		
Ст. инж.	Наманкбаев	М.М.	соединений.	ниипроект		

Л.п. I  
7. п. 902-2-362-83

Левая дверь панели (Вид со стороны монтажа)

Панель №5 Вид спереди Правая дверь панели (Вид со стороны монтажа)

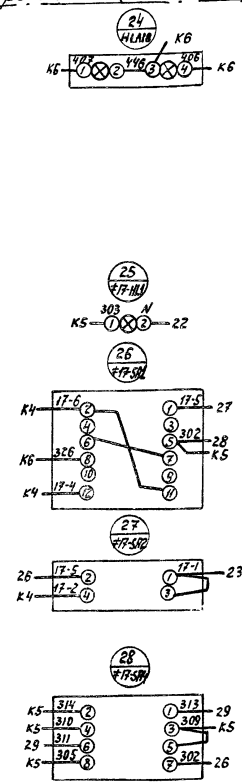
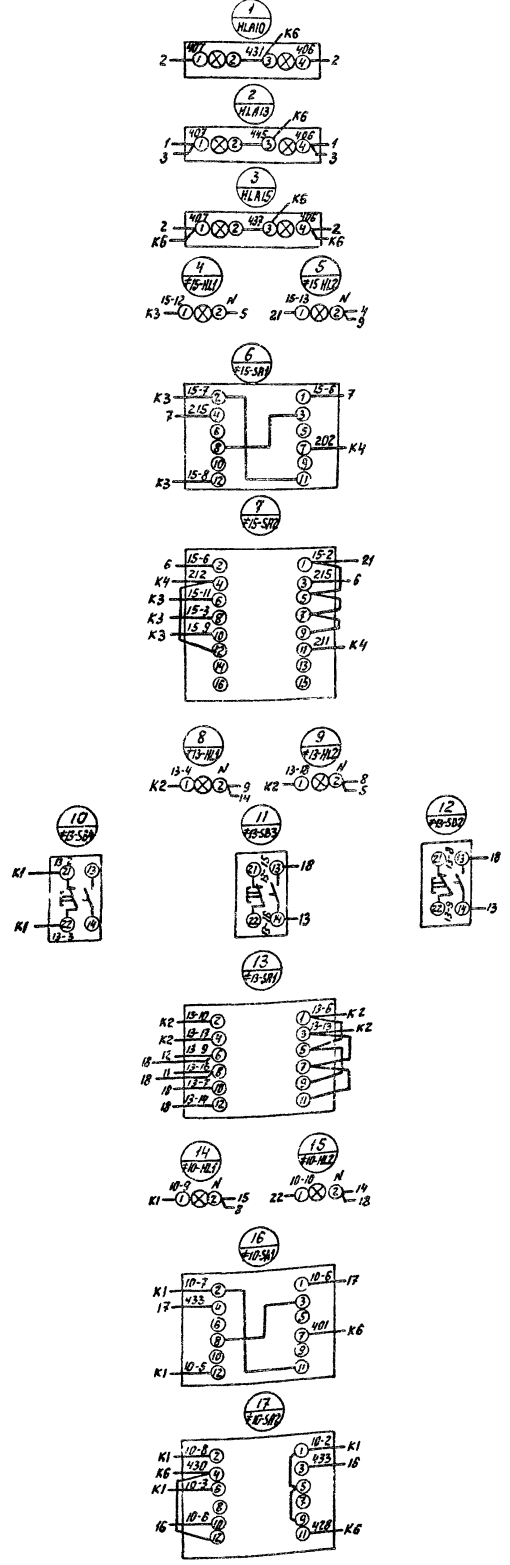

см черт. №ЭМ-350х  
лист 7

ЭМ-350х			
Исполн.	Болотов	К.И.	Отстойники канализационные радиальные первичные из оцинкованного ж/б диаметром 180. Щит защищенный 1Щ. Схема электрических соединений.
Провер.	Ревинкин	Д.В.	
Инж.пр.	Фещин	Д.В.	
Инж.контр.	Фещин	Д.В.	
Ст. инж.пр.	Гасимани	М.В.	
Ст. инж.контр.	Тонченко	М.В.	Мособлоканал- ниипроект
Лист	Р	8	Листов 8

Л.п. I  
Т.п. 902-2-362.83

Панель	Строка	Надпись	Позич. обознач.	Место надписи	Текст	кол	Вид шрифта	Заготов-ка
1	1			ТАБЛИЧКА	1- ИЛОСКРЕБ; 5- ЗАДВИЖКА, 9- ПЛУМН. НАСОС	1		
	2	#1-НЛ2		"	ИЛОСКРЕБ 1- ОТКЛ.	1		
	3	#1-НЛ1		"	ИЛОСКРЕБ 1- Вкл.	1		
	4	#1-СА1		"	ИЗБИРАТЕЛЬ УПРАВЛЕНИЯ	9		
2		#9-СА1						
		#2-СА1						
		#14-СА1						
		#3-СА1						
4		#4-СА1						
		#15-СА1						
		#10-СА1						
5		#17-СА1						
	5	СА1		"	ИЛОСКРЕБ 1, ЗАДВ.5. ИЗБИРА- ТЕЛЬ РЕЖИМА	1		
1	6	#5-НЛ2		"	ЗАДВИЖКА 5. ЗАКР.	1		
	7	#5-НЛ1		"	ЗАДВИЖКА 5. ОТКР	1		

ЭМ-35/ПН					
НАЧ. ОТА БОЛОТОВ	И.П.	ЦЕНТ ЗАЩИЩЕННЫЙ ИШЦ. ТАБЛИЦА ПЕРЕЧНЯ НАДПИСЕЙ	СТАРША	ЛИСТ	ЛИСТОВ
Д.В.ПЕЧ. РЯНИКИН	И.П.		Р.Ч	1	7
И.ПОМТР ФРШНИ	И.П.		МОСВОДОКАНАЛ- НИПРОЕКТ		
В.МИН.ПР ФРШНИ	И.П.				
РИК.БР. ПАСУНАЦ	И.П.				

Панель	Строка	Надпись	Позич. обознач.	Место надписи	Текст	кол	Вид шрифта	Заготов-ка
1	8	#5-SB2		ТАБЛИЧКА	ОТКРЫТЬ	6		
		#6-SB2						
	2	#12-SB2						
	4	#7-SB2						
		#8-SB2						
1	9	#5-SB3		"	ЗАКРЫТЬ	6		
		#6-SB3						
	2	#12-SB3						
	4	#7-SB3						
		#8-SB3						
1	10	#5-SB4		"	Стоп	6		
		#6-SB4						
	2	#12-SB4						
	4	#7-SB4						
		#8-SB4						
1	11	#9-НЛ2		"	ПЛУМН. НАС. 9- ОТКЛ.	1		
	12	#9-НЛ1		"	ПЛУМН. НАС. 9- Вкл			
	13	#9-СА2		"	ИЗБИРАТЕЛЬ РЕЖИМА	7		
2		#12-СА2						
		#15-СА2						
5		#13-СА1						
		#10-СА2						
		#17-СА2						

ЭМ-35/ПН			
			ЛИСТ
			4

Панель	Строка	Надпись	Позич. обознач.	Место надписи	Текст	кол	Вид шрифта	Заготов-ка
1	14	НЛ1		ТАБЛО	ИЛОСКРЕБ 1. АВАРИЯ	1		
	15	НЛ5		"	ЗАДВИЖКА 5. АВАРИЯ	1		
	16	НЛ9		"	ПЛУМН. НАСОС 9. АВАРИЯ	1		
	17	#1-СА1		НА КЛЮЧЕ	ОТКЛ. - Вкл.	9		
2		#3-СА1						
		#2-СА1						
4		#3-СА1						
		#4-СА1						
5		#15-СА1						
		#17-СА1						
1	18	СА1		"	МЕСТ. - ДИСТ. - АВТ.	8		
		#3-СА2						
2		СА2						
		#12-СА1						
4		СА3						
		СА4						
5		#13-СА1						
		#10-СА2						
1	19			ТАБЛИЧКА	2-ИЛОСКРЕБ, 6-ЗАДВ 11-ВЕНТИЛ 16- ДРЕНАЖН. НАСОС	1		
	20	#2-НЛ2		"	ИЛОСКРЕБ 2- ОТКЛ.	1		
	21	#2-НЛ1		"	ИЛОСКРЕБ 2- Вкл	1		
	23	#5-НЛ2		"	ЗАДВИЖКА 6- ЗАКР	1		
	24	#6-НЛ1		"	ЗАДВИЖКА 6- ОТКР.	1		
	22	СА2		"	ИЛОСКРЕБ 2, ЗАДВ.6. ИЗБИРА- ТЕЛЬ РЕЖИМА	1		

ЭМ-35 ПН			
			ЛИСТ
			3

Панель	Строка	Надпись	Позич. обознач.	Место надписи	Текст	кол	Вид шрифта	Заготов-ка
1	25	#6-СА1		ТАБЛИЧКА	ДРЕНАЖН. НАС. 16 ИЗБИРАТЕЛЬ РЕЖИМА	1		
	26	НЛ12		ТАБЛО	ИЛОСКРЕБ 2. АВАРИЯ	1		
	27	НЛ16		"	ЗАДВИЖКА 6. АВАРИЯ	1		
	28	НЛ17		"	АВАР. УРОВ. В ДРЕНАЖНОМ ПРИЕМКЕ	1		
	29	#6-СА1		НА КЛЮЧЕ	МЕСТ. - ОТКЛ - АВТ	1		
	30			ТАБЛИЧКА	Ввод 1. 12-задвижка 14- НАСОС ПЕРЕКАЧКИ НИЗЯ	1		
	31	#14-НЛ2		"	НАСОС 14. ОТКЛ.	1		
	32	#14-НЛ1		"	НАСОС 14 Вкл.	1		
	33	#12-НЛ2		"	ЗАДВИЖКА 12. ЗАКР.	1		
	34	#12-НЛ1		"	ЗАДВИЖКА 12. ОТКР.	1		
2	35	НЛ112		ТАБЛО	ЗАДВИЖКА 12. АВАРИЯ	1		
	36	НЛ114		"	НАСОС 14. АВАРИЯ	1		
	37	#14-СА2		НА КЛЮЧЕ	МЕСТ. - ДИСТ. - АВТ. - РЕЗЕРВ	2		
5		#15-СА2						
		СА2						
3	38	НЛ1		ТАБЛИЧКА	АВР	1		
	39			ТАБЛИЧКА	3-ИЛОСКРЕБ; 7-задвижка	1		
4	40	#3-НЛ2		"	ИЛОСКРЕБ 3. ОТКЛ.	1		
	41	#3-НЛ1		"	ИЛОСКРЕБ 3. Вкл.	1		
	42	СА3		"	ИЛОСКРЕБ 3, ЗАДВ.7 ИЗБИРА- ТЕЛЬ РЕЖИМА	1		
	43	#7-НЛ2		"	ЗАДВ. 7, ЗАКР	1		
	44	#7-НЛ1		"	ЗАДВ. 7. ОТКР.	1		

ЭМ-35 ПН			
			ЛИСТ
			4

Л. V  
Т. п. 902-2-362.83

Панель	Строчка	Наименование	Место накл.	Текст	кол.	Вид шрифта	Загорел.
4	45	Н.Л.А.З	Табло	Илоскреб 3. Авария	1		
	46	Н.Л.А.7	"	Забвизка 7. Авария	1		
	47		Табличка	4-илоскреб, 8-забвизка	1		
	48	#4-Н.Л.З	"	Илоскреб 4. Откл.	1		
	49	#4-Н.Л.1	"	Илоскреб 4. Вкл.	1		
	50	SAV	"	Илоскреб 4, забв. 8. Избиратель режима	1		
	51	#8-Н.Л.2	"	Забвизка 8. Загр.	1		
	52	#8-Н.Л.1	"	Забвизка 8. Отгр.	2		
	53	Н.Л.А.4	Табло	Илоскреб 4 Авария	1		
	54	Н.Л.А.В	"	Забвизка 8. Авария	1		
5	55		Табличка	10-плунж. насос 13-забвизка	1		
				ка. 15 - насос переключки жидк.			
	56	#15-Н.Л.2	"	Насос 15 откл.	1		
	57	#15-Н.Л.1	"	Насос 15 вкл.	1		
	58	#13-Н.Л.2	"	Забвизка 13. Загр.	1		
	59	#13-Н.Л.1	"	Забвизка 13. Отгр.	1		
	60	#10-Н.Л.2	"	Плунж. насос 10. Откл.	1		
	61	#10-Н.Л.1	"	Плунж. насос 10. Вкл.	1		
	62	Н.Л.А.10	Табло	Плунж. насос 10. Авария	1		
	63	Н.Л.А.13	"	Забвизка 13. Авария	1		
	64	Н.Л.А.15	"	Насос 15. Авария	1		
	65		Табличка	17-Приточная система	1		
	66	#17-Н.Л.1	"	ПС	1		
	67	#17-САУ	"	ПС, режим работы	1		
	68	#17-САУ	"	Ручное регулирование	1		

ЭМ-35ПН лист 5

Панель	Строчка	Наименование	Место накл.	Текст	кол.	Вид шрифта	Загорел.	
5	69	Н.Л.А.В	Табло	ПС. Авария	1			
	70	#17-САУ	Наклуче	Мест. - Откл. - АВТ.	1			
	71	#17-САУ	"	Ручн. - Откл. - АВТ.	1			
	72	#17-САУ	"	Понижить - Откл. - Побысить	1			
			Табличка	1	1			
			"	2	1			
	1	73	QF3	"	Автоматика и КИП	1		
		74	QF5	"	ЦО N1	1		
				"	9	1		
				"	11	1		
			"	16	1			
			"	5	1			
			"	6	1			
			"	Q1	1			
			"	K1	1			
			"	K2	1			
2	75	SF1	"	Питание АВР, 1 секция	1			
	76	QF7	"	резерв	1			
			"	14	1			
	77	QF1	"	Ввод 1	1			
		"	12	1				

ЭМ-35ПН лист 6

Панель	Строчка	Наименование	Место накл.	Текст	кол.	Вид шрифта	Загорел.
3			Табличка	КМ1	1		
			"	КМ2	1		
			"	КМ3	1		
			"	Q2	1		
			"	K3	1		
4			"	K4	1		
	78	SF2	"	Питание АВР; 2 секция	1		
	79	QF8	"	резерв	1		
			"	3	1		
			"	4	1		
	80	QF2	"	Ввод 2	1		
			"	7	1		
			"	8	1		
			"	13	1		
	81	QF4	"	Автоматика и КИП	1		
	82	QF6	"	ЦО N2	1		
			"	15	1		
		"	10	1			
		"	17	1			

ЭМ-35 ПН лист 7

Л.п. I  
Т.п. 902-2-362.83

Формат	Зона	Позиц.	Обозначение	Наименование	Кол.	Прим.
*			ЭМ-360Б	Документация Чертеж общего вида	24,12	
*			ЭМ-36Сх	Схема электрическая соединенный	11,22	
II			ЭМ-36 ПН	Таблица перечня надписей		
			Сборочные единицы			
			Н1	01		
		01	Выключатель АБЗМ 43 У~220В Iр 2,5А отс.5			
		02	Реле ПЭ 21-743 У~220В			
					15	1-К1 К6 КН1 К10 2-К1 К7 КН2 КН1 3-К1 К8 КН3 К12 4-К1 К9 КН4

ЭМ-36ТД						
Иск.ов.	Баллот	Взв.	Кол.	Старая	Лист	Листов
Л.в.в.	РЕЖИМ	РЕЖИМ	РЕЖИМ	2-4	1	4
Л.в.в.	РЕЖИМ	РЕЖИМ	РЕЖИМ	Технические данные аппаратуры.		
Л.в.в.	РЕЖИМ	РЕЖИМ	РЕЖИМ	Масштаб: 1:1		

Формат	Зона	Позиц.	Обозначение	Наименование	Кол.	Прим.
	1	02	Реле ПЭ 21-743 У~220В			
		03	Реле РВП 72-3221-0044			
		04	Реле ВС 10-6644 У~220В			
		05	Реле ВС 10-3544 У~220В			
		14	Реле РУ 2144 I о.015 п.п.			
2			Н2	01		
		01	Выключатель АБЗМ 43 У~220В Iр 2,5А отс.5			

ЭМ-36ТД					
Лист 2					

Формат	Зона	Позиц.	Обозначение	Наименование	Кол.	Прим.
	2	02	Реле ПЭ 21-743 У~220В			
		03	Реле РВП 72-3221-0044			
		06	Реле РНС-33М44 п.п.			
		07	Резистор ПЭВ 10 R 4700 Ом 10%0			
			Н51	01		
		08	Тумблер ТВ1-2			
		09	Переключатель УП5314-К 275 43			
		10	Табло ТСБ Т3 ~220В			

ЭМ-36ТД					
Лист 3					

Формат	Зона	Позиц.	Обозначение	Наименование	Кол.	Прим.
	2		Н52	01		
		08	Тумблер ТВ1-2			
		11	Переключатель УП5313-С 7043			
		12	Кнопка КЕ 01143 исполн. 2			
		10	Табло ТСБ Т3 ~220В			
		13	Аппаратура ЛС-53 У 220В цвет красн			
			КОЛОДКА НН 15 ЗАНИМОВ НН ТОК 10А	16		

ЭМ-36ТД					
Лист 4					

Л.У  
Т.п. 902-Э-352.83

Вид спереди.  
Двери не показаны

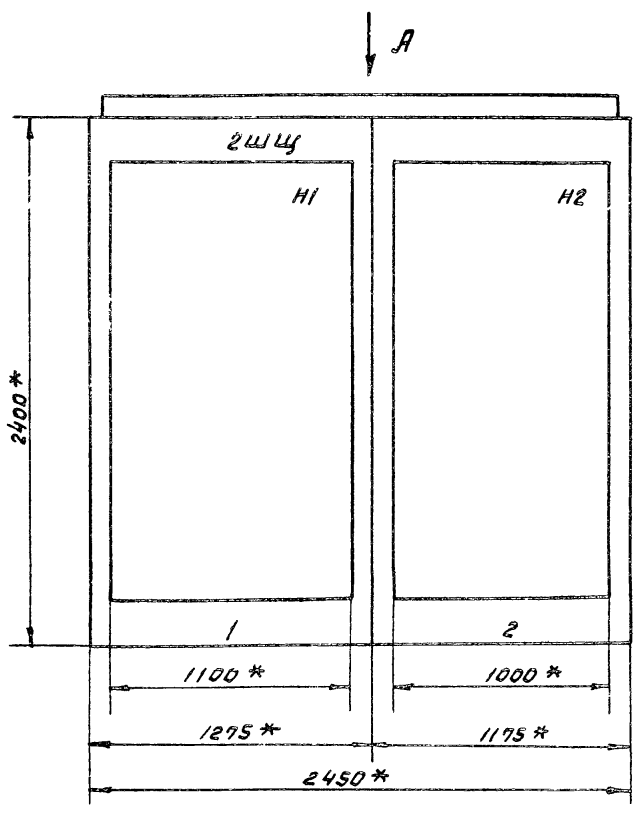

Вид А  
М 1:50

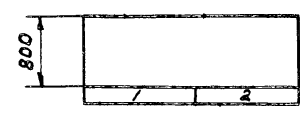

Двери щита  
Вид спереди  
М 1:10

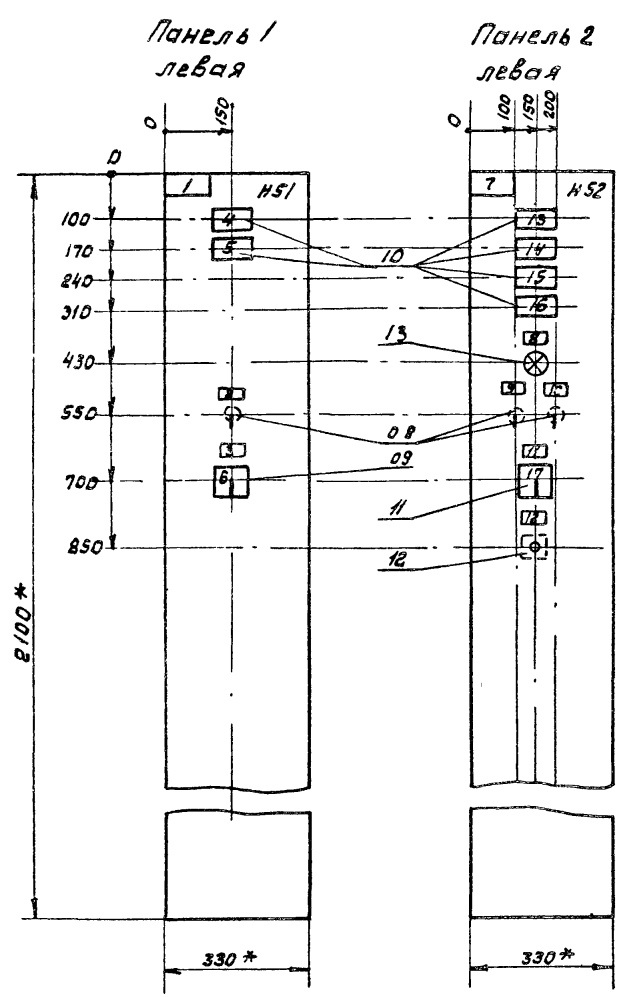

1. \* Размеры для справок.
2. Неуказанные предельные отклонения размеров по ГОСТ 16.0.800.652-79
3. В контуре табличек и аппаратов указаны номера по перечню надписей.
4. Щит одностороннего обслуживания.

<b>ЭМ-3608</b>					
Исполн.	Провер.	Инж.	Инж.	Инж.	Инж.
Нач. отд. Балотов	Рядниченко	Фешин	Гасуляна	Методоканалпроект	
Гл. спец.	Рядниченко	Фешин	Гасуляна	Методоканалпроект	
Н. контр.	Фешин	Гасуляна	Методоканалпроект		
Сл. ин. пр.	Фешин	Гасуляна	Методоканалпроект		
Рук. бр.	Гасуляна	Методоканалпроект			
Отстойники канализационные радиальные первичные из сборного ЖБ диаметром 18м			Стация	Лист	Листов
Щит защитный ЩИТ			р	1	3
Чертеж общего вида					

Л.п. 902-2-362.83

Л.п. I

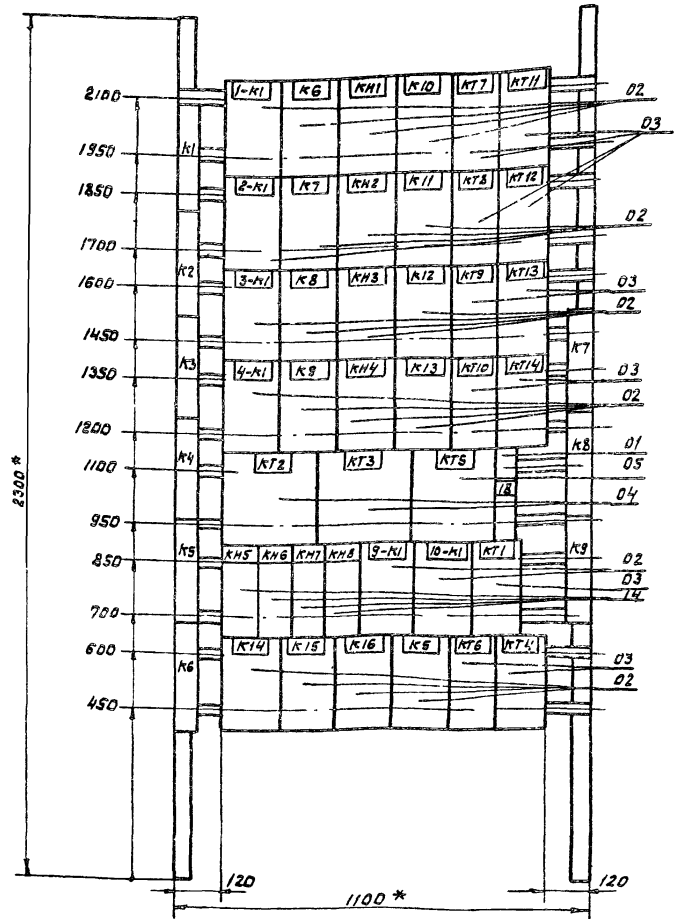

Панель 1 (Набор 1)

ЭМ-360В						
Нак. отб	Балотов	К.п.	Отстойники канализационные	Станд.	Лист	Листов
Гл. спец	Редников	И.п.	радиальные первичные из	Р	2	3
И. контр	Фещин	И.п.	оборного э/б диаметром 18м			
Гл. ин. пр	Фещин	И.п.	Щит защитный			
Рук. бр	Засуляны	И.п.	Чертеж общего вида			
				Мособлканализпроект		

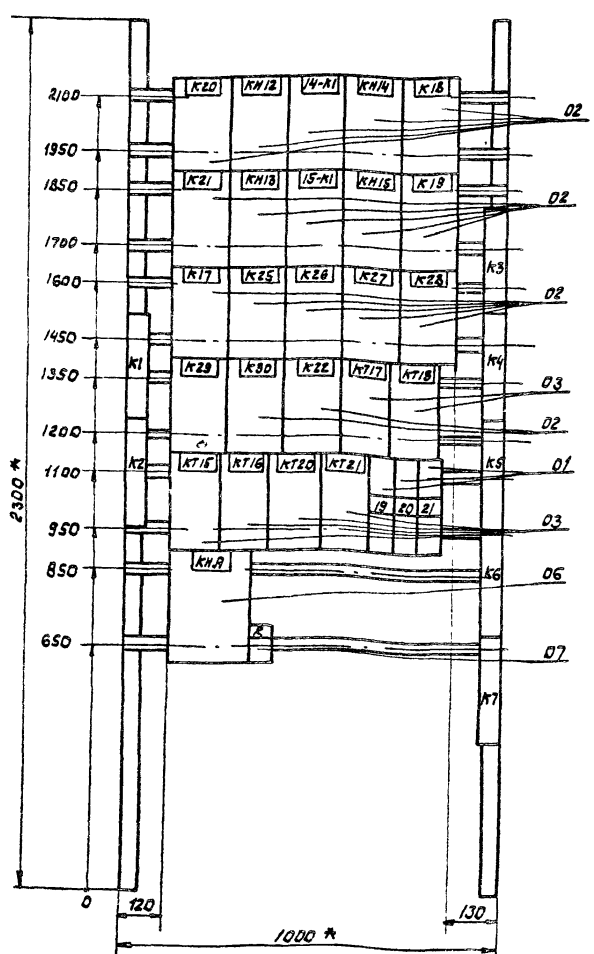

Панель 2 (Набор 2)

ЭМ-360В						
Нак. отб	Балотов	К.п.	Отстойники канализационные	Станд.	Лист	Листов
Гл. спец	Редников	И.п.	радиальные первичные из	Р	3	3
И. контр	Фещин	И.п.	оборного э/б диаметром 18м			
Гл. ин. пр	Фещин	И.п.	Щит защитный			
Рук. бр	Засуляны	И.п.	Чертеж общего вида			
				Мособлканализпроект		

1. 302.2.36.01

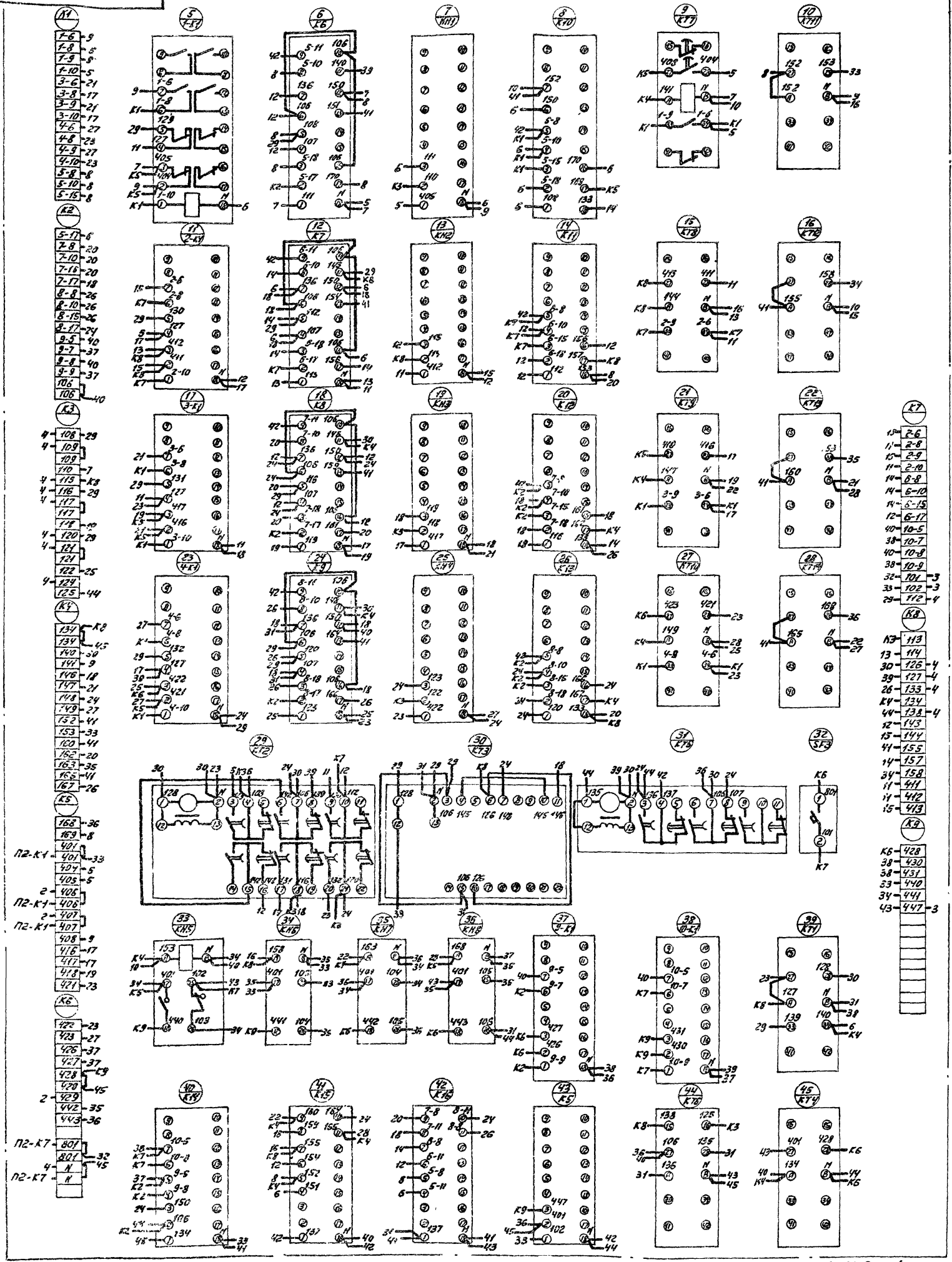

Шкаф панели 1. Набор 1.

1. Чертеж рассматривать совместно с черт. ЭМ-36Сх лист 2.

		ЭМ-36Сх	
Исполнитель	М.А. З	Отстойники конденсационные	Стальной лист
Пр. спец. Редискин	15.8.	радиальные первичные	Р
И.контр. Фелиш		из стального ж/б диаметром 18м	1
И.инж. Фелиш		Щит заземленный б/д	4
Рис. др. Гаспарян		Схема электротехническая	Мосводоканализпрот
И.инж. Анохина		средней	
Копировано		18600-05 23	



Л. П. 202-2-362.83

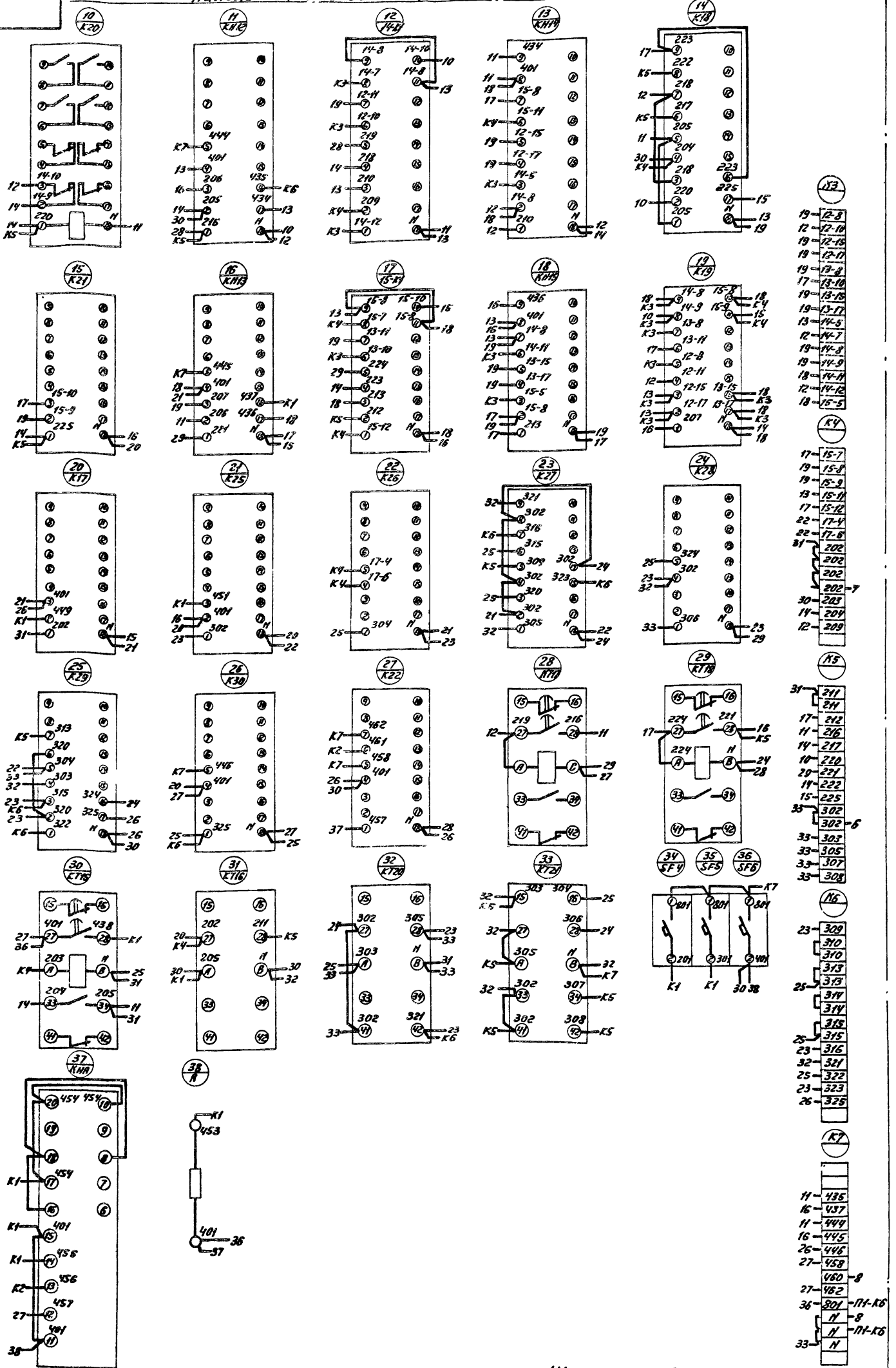

Шкаф панели 2. Набор 2

1. Чертеж рассматривать совместно с черт. ЭМ-360х лист 4.

			ЭМ-360х			
Начальн. Болотов	Ин. спец. Редькин	К.В.З.	Отстойники канализационные радиальные первичные из сварного жб диаметром 400	Сталь	Лист	Листов
Н.контр. Решин	Инж. Фрилин			Р	3	4
Инж. бр. Гасманц	Инж. Дюпина		Щит защищенный 2ЩЩ с/эма электрическая соединеный	Маслобаканализирует		

### Панель 1

Левая дверь панели 1

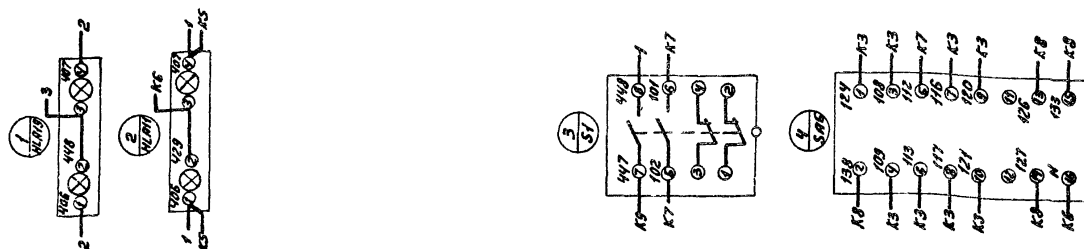

1. Чертеж рассматривать совместно с черт. ЭМ-36Сх лист 1.

Шкаф панели 1. Набор 51.

			ЭМ-36Сх		
И.о.м.а.	Болотов	М.И.	И.о.д.	Степан	Лист 1
Г.п.с.р.	Редникин	И.П.	Лист	Листов	
И.контр.	Фещин	В.И.	Р	2	4
И.п.м.ж.о.	Фещин	В.И.	Итого		
Р.ч.с.в.	Гасуляк	И.С.	Итого		
И.и.ж.	Аюмова	В.В.	Итого		
Итого			Итого		

Итого: 20 шт. (из таблицы: 2+2+2+2+2+2)

### Панель 2

Левая дверь панели 2

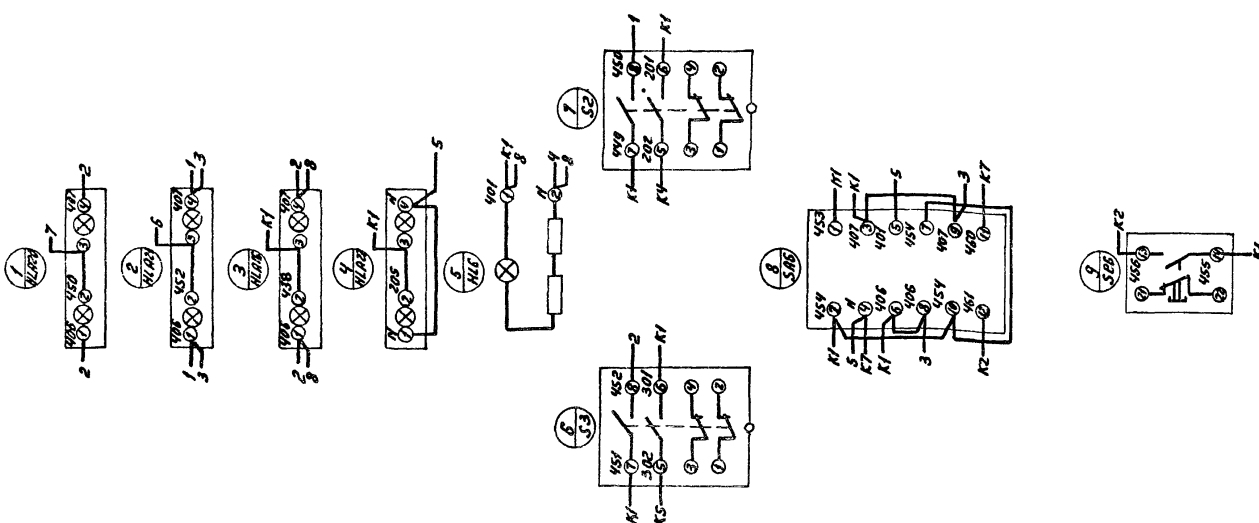

1. Чертеж рассматривать совместно с черт. ЭМ-36Сх лист 3.

Шкаф панели 2. Набор 52.

			ЭМ-36Сх		
И.о.м.а.	Болотов	М.И.	И.о.д.	Степан	Лист 1
Г.п.с.р.	Редникин	И.П.	Лист	Листов	
И.контр.	Фещин	В.И.	Р	4	4
И.п.м.ж.о.	Фещин	В.И.	Итого		
Р.ч.с.в.	Гасуляк	И.С.	Итого		
И.и.ж.	Аюмова	В.В.	Итого		
Итого			Итого		

Итого: 20 шт. (из таблицы: 4+4+2+2+2+2)

Ал. Т.  
Т.п. 902-2-362.83

Панель	Строчка	Надпись	Позич. обознач.	Место надписи	Текст	Кол	Вид шрифта	Заготов. ка
1	1			Табличка	Схема откачки осадка	1		
	2	S1		"	Питание схемы откачки	1		
	3	SAS		"	Выбор режима откачки	1		
	4	Н.А.19	Табля		Нет питания в схеме откач.	1		
	5	Н.А.11	"		Загор на осеоб перекачки осадка	1		
	6	SAS	На ключе		Время- уровень	1		
2	7			Табличка	Сх. перекачки жира пс.	1		
	8	Н.А.6	"	"	Аварийная сигнализация	1		
	9	S2	"	"	Питание цепей сгсн.	1		
	10	S3	"	"	Питание сх. перекачки жира	1		
	11	SAB	"	"	Питание схемы пс	1		
	12	SAB	"	"	Ключ проверки авар. сгсн.	1		
	13	Н.А.20	Табля		Съем сигнала	1		
	14	Н.А.21	"		Нет питания в сх. перекач.	1		
	15	Н.А.16	"		Нет питания в сх. пс	1		
	16	Н.А.22	"		Аварийный уровень в жироборнике	1		
	17	SAB	На ключе		Жироборник поставлен на откачку	1		
17	SAB	На ключе		Проверка- работа	1			

ЭМ-36 ПН  
Исх. отд. Балотоб. К.И.И. Шит защищенный 2ШЦ. Таблицы перечня надписей.  
Лист 1  
Листов 4  
Новоборганалшпроект

ЭМ-36 ПН Лист 2

Панель	Строчка	Надпись	Позич. обознач.	Место надписи	Текст	Кол	Вид шрифта	Заготов. ка
1				Табличка	1К1	1		
				"	К6	1		
				"	КН1	1		
				"	К10	1		
				"	КТ7	1		
				"	КТ11	1		
				"	2-К1	1		
				"	К7	1		
				"	КН2	1		
				"	К11	1		
				"	КТ8	1		
				"	КТ12	1		
				"	3-К1	1		
				"	К8	1		
				"	КН3	1		
				"	К12	1		
				"	КТ9	1		
				"	КТ13	1		
			"	4-К1	1			
			"	К9	1			
			"	КН4	1			
			"	К13	1			
			"	КТ10	1			
			"	КТ14	1			
			"	КТ2	1			

Панель	Строчка	Надпись	Позич. обознач.	Место надписи	Текст	Кол	Вид шрифта	Заготов. ка
1				Табличка	КТ3	1		
				"	КТ5	1		
	18	SF3	"	"	Питание схемы откачки	1		
				"	КН5	1		
				"	КН6	1		
				"	КН7	1		
				"	КН8	1		
				"	9-К1	1		
				"	10-К1	1		
				"	КТ1	1		
				"	К14	1		
				"	К15	1		
				"	К16	1		
				"	К5	1		
				"	КТ6	1		
				"	КТ4	1		
	2				"	К20	1	
				"	КН12	1		
				"	14-К1	1		
				"	КН14	1		
				"	К18	1		
				"	К21	1		
			"	КН13	1			
			"	15-К1	1			
			"	КН15	1			
			"	К19	1			

ЭМ-36 ПН Лист 3

Панель	Строчка	Надпись	Позич. обознач.	Место надписи	Текст	Кол	Вид шрифта	Заготов. ка
2				Табличка	К17	1		
				"	К25	1		
				"	К26	1		
				"	К27	1		
				"	К28	1		
				"	К29	1		
				"	К30	1		
				"	К22	1		
				"	КТ17	1		
				"	КТ18	1		
				"	КТ15	1		
				"	КТ16	1		
				"	КТ20	1		
				"	КТ21	1		
19	SF4	"	"	Питание сх. перекачки жира	1			
20	SF5	"	"	Питание сх. упр. пс	1			
21	SF6	"	"	Питание сх. авар. сгсн.	1			
			"	КН.А	1			
			"	Р	1			

ЭМ-36 ПН Лист 4

Л.л. V  
Т.п. 402-2-362.83

Формат	Зона	Позиц.	Обозначение	Наименование	Кол	Прим.
*	12		ЭМ-370В	Документация		
			ЭМ-37Сх	Чертеж общего вида	12,11	
			ЭМ-37ПН	Схема электрическая соединений		
				Таблица перечня надписей		
				<u>Сборочные единицы</u>		
			Н1	01		
		01		Пост ПКЕ 212-243	01	В*
		02		толк верхн. 1/3 1р толк нижн. 1/3 1р		
				Трансформатор ДСМ-0.25У3	01	Г*
				У 220/24		

Формат	Зона	Позиц.	Обозначение	Наименование	Кол	Прим.
		03	Н51	01		
				Тумблер ТВ1-1	01	Б*
				Колодка на 10 зажимов на ток 10А	02	

\* Позиционные обозначения см. таблицу на листе 2 черт. ЭМ-340В

Нач. отв. Балатов М.С.		ЭМ-37ТД.	
Гл. спец. Редников	И. контр. Фещин	Л. ин. пр. Фещин	Р.к. бр. Васильев
Вед. инж. Рязанова			
Ящик 1Я (2Я, 3Я, 4Я)		Технические данные аппаратов	
Станд. лист	Листов	Р	1 2
		Производственный проект	

ЭМ-37ТД. Лист 2

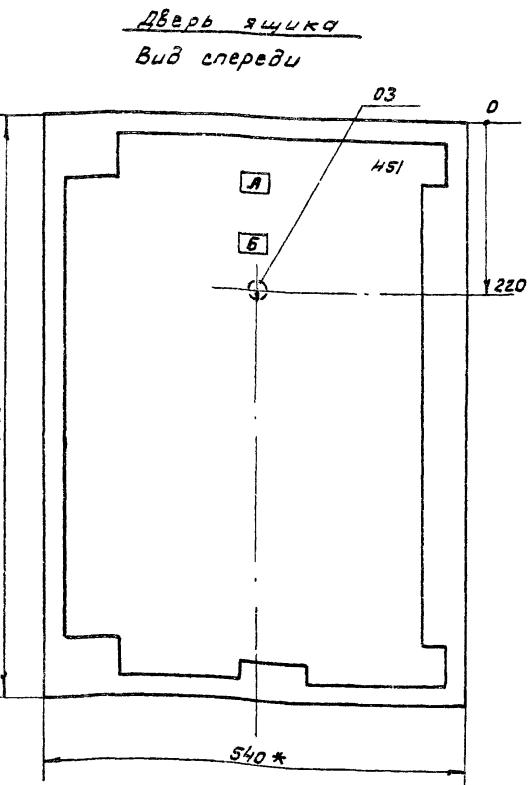
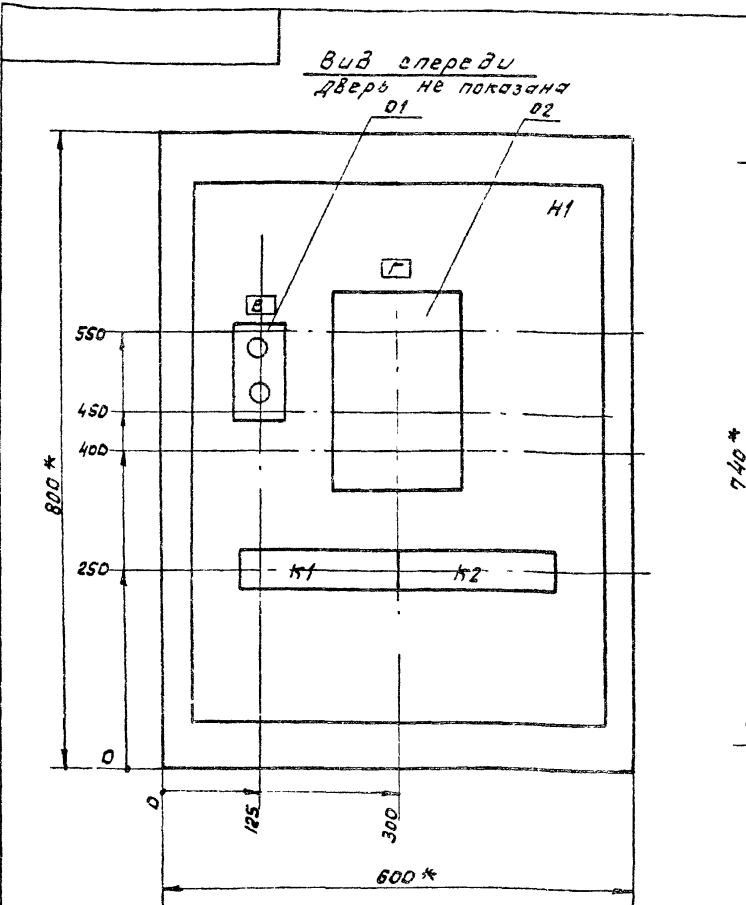

- \* Размеры для справок.
- Неуказанные предельные отклонения размеров по ГОСТ 16.0.684.116-74.
- В контуре табличек и аппаратов указаны номера надписей по перечню надписей.
- Глубина ящика 350 мм.

		ЭМ-370В	
Нач. отв. Балатов М.С.	И. контр. Фещин	Л. ин. пр. Фещин	Р.к. бр. Васильев
Вед. инж. Рязанова			
Исполнительские канализационные и др. развальные первичные из сварного ж/б диаметром 18М		Станд. лист	Листов
		Р	1 2
Ящик 1Я (2Я, 3Я, 4Я). Чертеж общего вида		Производственный проект	

Расшировка буквенных обозначений

Обозначение ящика	Обозначение аппарата			
	А	Б	В	Г
1Я	1-С1	1-СВ1	TV1	
2Я	2-С1	2-СВ1	TV2	
3Я	3-С1	3-СВ1	TV3	
4Я	4-С1	4-СВ1	TV4	

ЭМ-370В 2

Панель	Страна	Название	Позиция	Место на панели	Текст	Кол-во	Вид	Сторона	Элемент
Ящик 1Я									
		А		Табличка	1Я	1			
		Б	1-С1	Табличка	Выключатель безопасности	1			
		В	1-СВ1	Табличка	Илоскред 1	1			
		Г	TV1	Табличка	Трансформатор освещения	1			
Ящик 2Я									
		А		Табличка	2Я	1			
		Б	2-С1	Табличка	Выключатель безопасности	1			
		В	2-СВ1	Табличка	Илоскред 2	1			
		Г	TV2	Табличка	Трансформатор освещения	1			
Ящик 3Я									
		А		Табличка	3Я	1			
		Б	3-С1	Табличка	Выключатель безопасности	1			
		В	3-СВ1	Табличка	Илоскред 3	1			
		Г	TV3	Табличка	Трансформатор освещения	1			
Ящик 4Я									
		А		Табличка	4Я	1			
		Б	4-С1	Табличка	Выключатель безопасности	1			
		В	4-СВ1	Табличка	Илоскред 4	1			
		Г	TV4	Табличка	Трансформатор освещения	1			

ЭМ-37ПН		
Ящик 1Я (2Я, 3Я, 4Я)	Станд. Лист	Листов
Таблица перечня надписей	Р	1
Мас.водокапиталипротек		

Вид спереди

Дверь ящика  
Вид со стороны монтажа

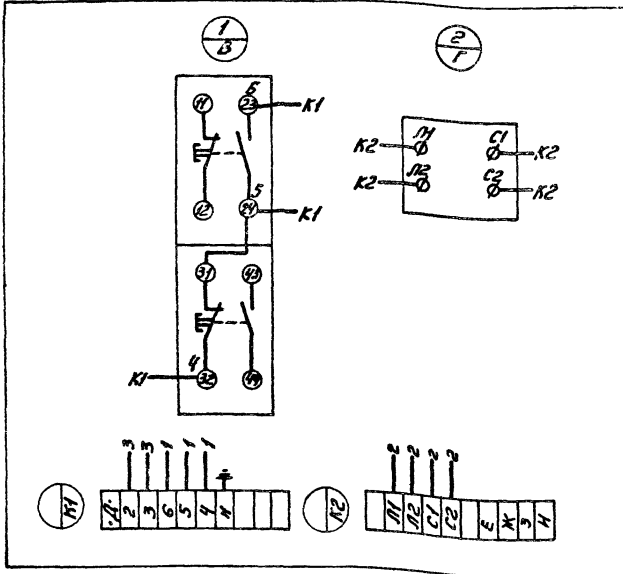

Обозначение ящика	Обозначение аппарата			Обозначение привода	Маркировка цепей			
	А	Б	В		Д	Е	Ж	З
1Я	1-С1	1-СВ1	TV1	1	909	910	913	914
2Я	2-С1	2-СВ1	TV2	2	915	916	919	920
3Я	3-С1	3-СВ1	TV3	3	921	922	925	926
4Я	4-С1	4-СВ1	TV4	4	927	928	931	932

ЭМ-37СХ		
Отстойники канализационные радиальные первичные из сборного ж/б диаметра 150	Станд. Лист	Листов
Ящик 1Я (2Я, 3Я, 4Я) Схема электрическая соединенная	Р	1
Мас.водокапиталипротек		

Лл. V  
Т.п. 902-2-362.83

Поз	Обозначение	Наименование	кол	Примеч.
1	АМ-7	Заказная спецификация щитов	2	
2	АМ-8	Щит. Кип. Общий вид	14	
АМ-6				
Нач. отд.	балатов	М.С.		
Гл. спец.	Редники	Ху	Б. 32	
Н. контр.	Фещин	В.М.		
П. ч. пр.	Фещин	В.М.		
Рук. бр.	Завьянчу	Р.М.		
Вед. инж.	Рязанова	Р.М.		
Отстойники канализационные радикальные первичные из сборного ж/б. диаметр 240			Лист	Листов
Ведомость документов			Р	1 /
			Мосводоканализпроект	

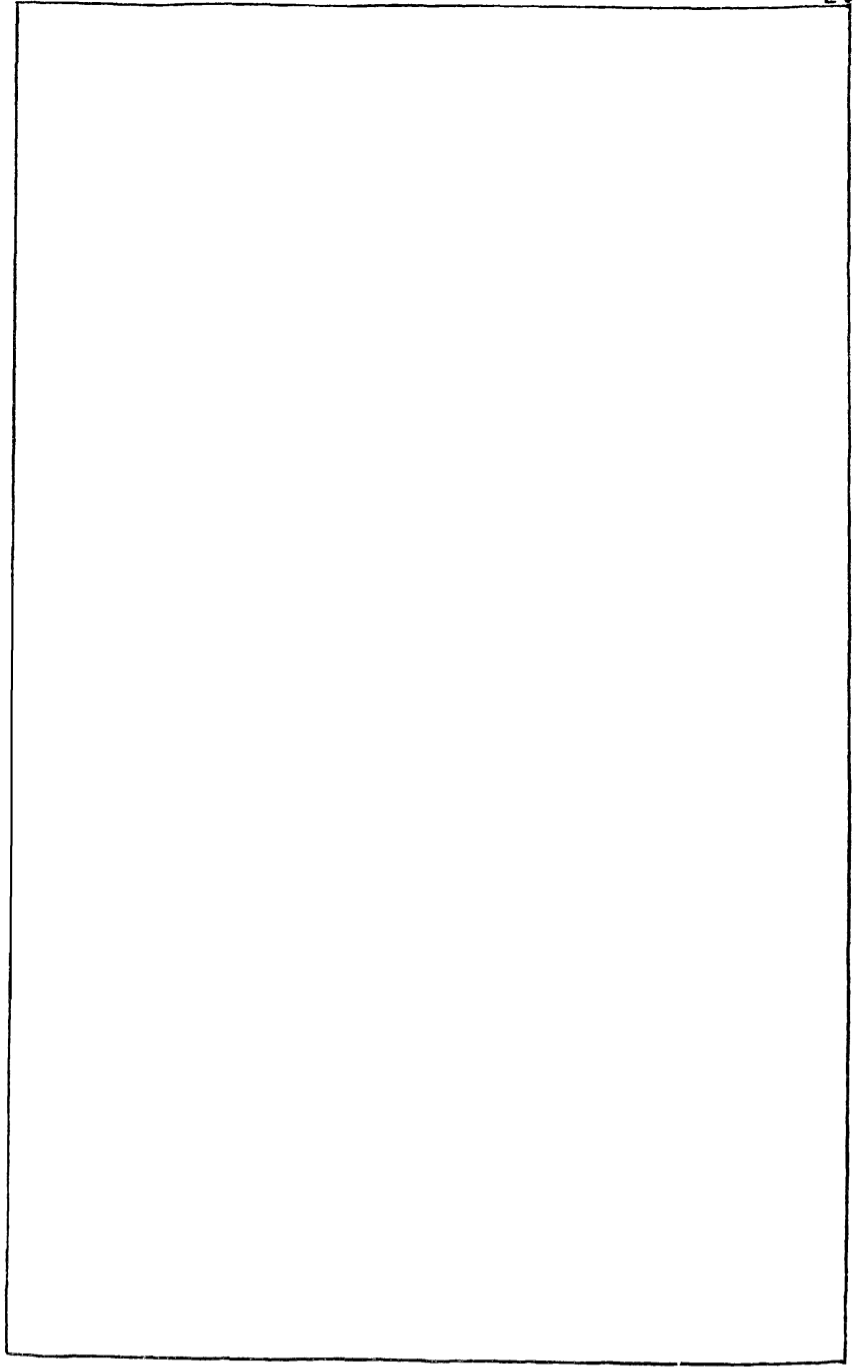

Утверждаю  
Начальник \_\_\_\_\_  
" \_\_\_\_ " \_\_\_\_\_ 19 \_\_\_\_ г

Генеральная проектная организация \_\_\_\_\_  
Проектная организация-разработчик \_\_\_\_\_ **Мосводоканализпроект**  
Комплекующая организация \_\_\_\_\_  
Отрасль народного хозяйства \_\_\_\_\_  
Министерство (ведомство)-заказчик \_\_\_\_\_  
Главное управление министерства (объединение) \_\_\_\_\_  
Предприятие \_\_\_\_\_  
Объект (производственная мощность) \_\_\_\_\_  
гумтс (умтс) \_\_\_\_\_  
Часть (раздел) проекта \_\_\_\_\_ **Автоматизация**  
Срок ввода объекта в эксплуатацию \_\_\_\_\_

Отстойники канализационные радикальные первичные  
из сборного ж/б диаметр 240

Заказная спецификация № **АМ-7** от " \_\_\_\_ " \_\_\_\_\_ 19 \_\_\_\_ г  
щитов  
(вид оборудования, изделия и материалы, поставляемых заказчиком)

Всего листов 2  
Лист № 1

№№	№/п	Наименование и техническая характеристика основного и комплектующего оборудования, приборов, арматуры, материалов, кабельных и др. изделий.	Типы марки оборудования, каталог № чертежа и проанализированного листа патента оборудования	Завод-изготовитель (для импортного оборудования страна, фирма).	Единица измерения	Наименование код	Код оборудования, материалов	Потребность по проекту	Цена ед.изм. тыс. руб.	Потребность на начало планировочного года	Ожидаемое количество на начало планировочного года в т.ч. на очередь	Забл. на потр. на планируемый год	Принятая потребность на 19 год					Стоимость всего тыс. руб.	
													всего	в т.ч. по кварталам					
														I	II	III	IV		
1	2	3	4	5	6	7	8	9	10	11	12	13	14	15	16	17	18	19	20
		<b>1. Щиты</b>																	
1		Щит КИП, состоящий из щита шкафового с задней дверью ЦШ-3А-И-800х600-44-1А00 ДСТ 36.13-76	АМ-8	Зав. монтаж щитов				1/1											

Л. I  
Т. л. 902-2-362.83

Предприятие (наименование) Объект (производственная мощность)		Отстойники канализационные радиальные первичные из сборного ж/б диаметром 24м		Заказная спецификация № АМ-7															всего листов 2 лист №1	
№ п/п	И по технолог. схеме, после установки	Наименование и техническая характеристика основного и комплектующего оборудования, приборов, аппаратуры, материалов, кабелей и др. изделий	Тип и марка оборудования, категория и чертеж и в простом листе, материал оборудования	Завод-изготовитель (для импортного оборудования указать №, фирма)	Единица измерения		Код оборудования, материалов	Потребность по проекту	Цена единицы тыс. руб.	Потребность на проектной комплектации	Ожидаемое количество на плановый период в т.ч. на складе	Заявленная потребность на плановый период	Принятая потребность на 19 г.					Стоимость всего тыс. руб.		
					наименование	код							всего	в т.ч. по кварталам						
1	2	3	4	5	6	7	8	9	10	11	12	13	14	15	16	17	18	19		
<b>2. Аппаратура и приборы, поставляемые комплектно со щитом</b>																				
1		Ступенчатый импульсный прерыватель	Сир-01УМ		шт			1												
2		Переключатель пакетный	ПП2-10/Н2		шт			1												
3		Автоматический выключатель	АБ3М																	
3.1		I нр = 1А			шт			1												
3.2		I нр = 2А			шт			1												
4		Автоматический выключатель I нр = 4А	АК63-2М		шт			1												
5		Блок зажимов	БЗ-10		шт			5												

№з.	Обозначение	Наименование	кол	Примеч.
<u>Детали</u>				
1	Р6 ТКЗ-101-77	Рейка	1	
2	Р1 ТКЗ-100-77	Рейка	5	
3	М1 ТКЗ-105-77	Кронштейн	4	
<u>Стандартные изделия</u>				
4		Щит шкафной ЦШ-ЗД-II-800x600-У4-1Р00 ОСТ 36 13-76	1	
<u>Прочие изделия</u>				
5		Полупроводниковый регулятор температуры РТ-3-42 392.574.096-01	1	
6		Измерительный блок индукционного расхода рр ИР-51 ТУ-25-02-321-72		
АМ-8				
Исполн.	Балотса КС	Отстойники канализационные радиальные первичные из сборного ж/б диаметром 24м	Стация	Лист 14
Сл. инж.	Резников		Р	1
И. контр.	Резницин			
Сл. инж. по эк. бр.	Резницин	Щит КШП		
Сл. инж.	Резницин	Общий вид		

№з.	Обозначение	Наименование	кол	Примеч.
7		Блок регулирования сигнализатора уровня СУ-101 ТЕ 2.834.000	1	
8		Прибор с дифференциальной трансформаторной измерительной схемой КСД 2-003	1	
9		Миллиамперметр самопишущий КСУ 2-004	1	
10		Ступенчатый импульсный прерыватель СИП-01УМ ТУ 50-58-76	1	
11		Пакетный переключатель ПП2-10/Н2 ОСТ 16.0526.001-77	1	У19 ТМЗ-14-77
		Автоматический выключатель АБ3М ТУ 16.522.110-74		У2 ТМЗ-14-77
12		I н.р = 1А	1	
13		I н.р = 2А	1	
АМ-8				

Л.п. I

Т.п. 902-2-362.83

№	Обозначение	Наименование	кол.	Примеч.
14		Автоматический выключатель АК63-2М	1	У7
		Инр = 4А ОСТ 18,0522.000-79		ТМЗ-14-77
15		Блок зажимов БЗ-10	5	ТУ 36.1750-74
16		Упор	2	ТУ 36.1751-74
17		Рамка 66x26	9	ТУ 36.1130-74
		<u>Материалы:</u>		
18		Провод 380 ГОСТ 6323-71	50	
		ПВ 1x1,5		

Лист 3  
формат 11

Таблица 1  
Написи на табло и в рамках

Написи на табло и в рамках		продвижение таблицы			
№ накл.	Напись	кол.	№ накл.	Наименование	кол.
	Рамка 66 x 26		5	Переключатель питания цепей автоматики и КИП	1
1	Температура приточного воздуха	1			
2	Расход сырого осадка	3			
3	Уровень осадка в отстойниках	2			
4	Уровень в жиросборнике	2			

Лист 6  
формат 11

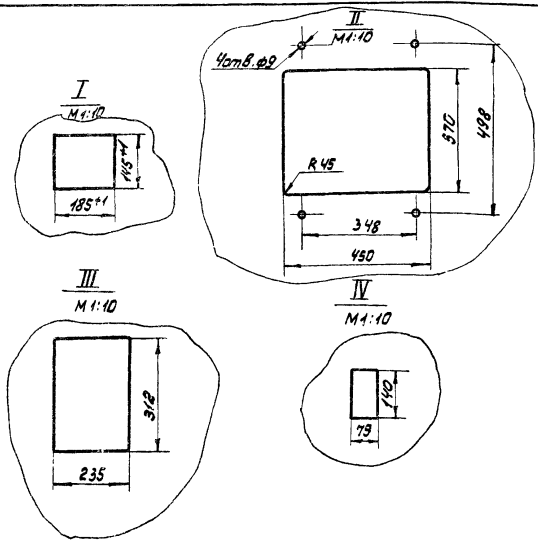
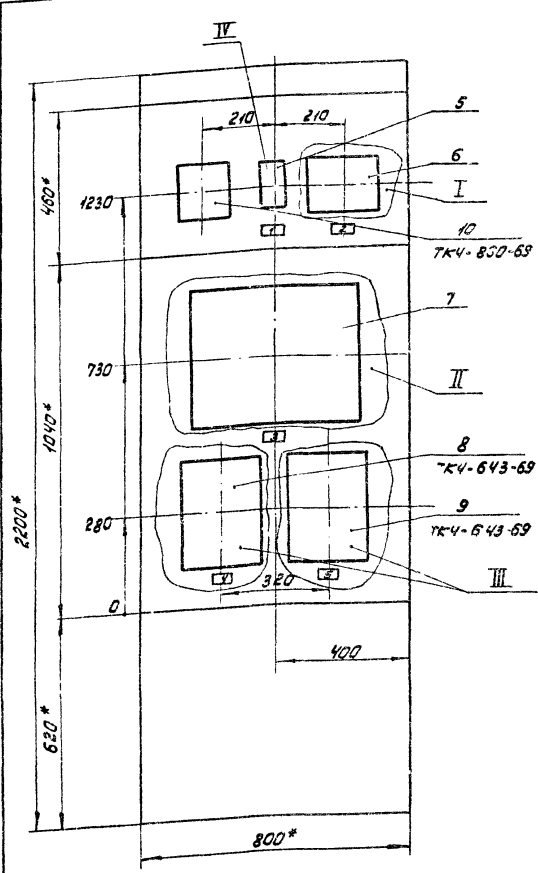

- \* Размеры для справок.
- Покрытие - вариант 5 ОСТ 38.13-76.
- Таблицы соединений и подключений выполнены на основании схем ЭМ-9,10,14, ЯМ-1,4

Лист 4  
формат 12



Вид на внутренние плоскости (развернуто)  
 левая боковая стенка      передняя стенка      правая боковая стенка

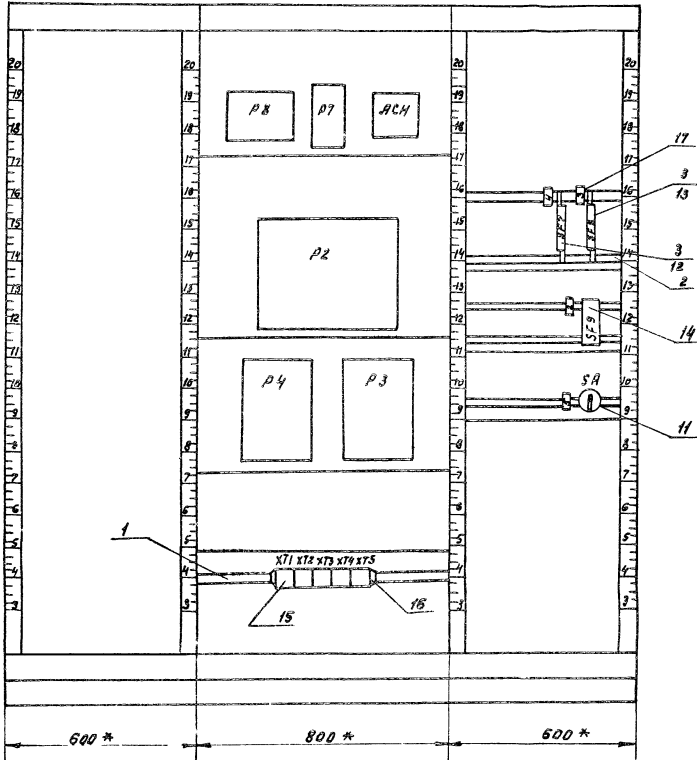

АМ-8 Лист 5

Соединения проводов

Таблица 3

Проводник	Откуда идет	Куда поступает	Данные провода	Примечание
109	ХТ1/1	Р2/ХР7/1		
113	ХТ1/2	Р2/ХР7/2		
117	ХТ1/3	Р2/ХР7/3		
121	ХТ1/4	Р2/ХР7/4		
124	ХТ1/5	SF8/2		
125	ХТ1/6	Р2/ХР9/2		
202	Р4/3-2А	Р4/3-А1		а
202	ХТ2/5	Р4/3-А1		
203	ХТ2/6	Р4/3-Б1		
204	ХТ2/7	Р4/3-А3		
310	ХТ2/8	АСН/1	ПВ/х1,5	
310	АСН/1	АСН/3		п
310	АСН/3	Р7/15		
312	Р7/12	Р7/13		н
312	Р7/13	АСН/2		
314	Р7/22	ХТ2/9		
316	Р7/21	ХТ2/10		
317	Р7/29	Р7/28		л
317	Р7/28	ХТ3/1		

АМ-8 Лист 7

продолжение таблицы 3

Проводник	Откуда идет	Куда поступает	Данные провода	Примечание
318	Р7/20	Р7/19		н
318	Р7/19	ХТ3/2		
319	Р7/9	Р7/8		п
319	Р7/8	ХТ3/3		
428	Р3/3-А2	ХТ1/7		
429	Р3/3-Б2	ХТ1/8		
801	ХТ1/9	СА/С1		
801	СА/С1	SF9/1		
801	SF9/1	SF8/1	ПВ/х1,5	
801	SF8/1	SF7/1		
803	SF9/2	Р3/1-2		
803	Р3/1-2	Р8/19		
804	SF9/4	Р3/1-1		
804	Р3/1-1	Р8/9		
805	SF7/2	Р4/1-1		
806	ХТ2/3	СА/1П1		
807	ХТ2/4	СА/2П1		

АМ-8 Лист 8

Л.И. I

Т.п. 902-2-302.83

Лл. V  
т.п. 902-2-362.03

Продолжение таблицы 3

Пробод-ник	Откуда идет	Куда поступает	Данные провода	Примечание
901	ХТ3/4	Р8/7		
902	ХТ3/5	Р8/7		
905	ХТ3/6	Р4/61		
906	ХТ3/7	Р4/62		
907	ХТ3/8	Р4/А3		
908	ХТ3/9	Р4/Б3		
909	ХТ4/1	Р2/ХР3/1		
910	ХТ4/2	Р2/ХР4/1		
913	ХТ4/3	Р2/ХР1/1	ПВ1х15	
914	ХТ4/4	Р2/ХР2/1		
915	ХТ4/5	Р2/ХР3/2		
916	ХТ4/6	Р2/ХР4/2		
919	ХТ4/7	Р2/ХР1/2		
920	ХТ4/8	Р2/ХР2/2		
921	ХТ4/9	Р2/ХР3/3		
922	ХТ4/10	Р2/ХР4/3		
937	Р8/4	Р3/А3		
938	Р8/5	Р3/Б3		

АМ-8 лист 9  
формат 11

Продолжение таблицы 3

Пробод-ник	Откуда идет	Куда поступает	Данные провода	Примечание
925	ХТ5/1	Р2/ХР1/3		
926	ХТ5/2	Р2/ХР2/3		
927	ХТ5/3	Р2/ХР3/4		
928	ХТ5/4	Р2/ХР4/4	ПВ1х15	
931	ХТ5/5	Р2/ХР1/4		
932	ХТ5/6	Р2/ХР2/4		
937	Р3/2-А3	Р8/15		
938	Р3/2-Б3	Р8/5		
N	ХТ1/10	ХТ2/1	П	П
N	ХТ2/1	ХТ2/2	П	П
N	ХТ2/2	СА/С2		
N	СА/С2	СФ9/3		
N	СФ9/3	Р4/1-2	ПВ1х15	
N	Р4/1-2	Р2/ХР9/2		
N	Р2/ХР9/2	АСН/4		
N	АСН/4	Р7/5		

АМ-8 лист 10  
формат 11

Продолжение таблицы 3

Пробод-ник	Откуда идет	Куда поступает	Данные провода	Примечание
Земля	Р8/4	Рейка / 4	ПВ1х15	
Земля	Р4/4	Рейка / 4		
Земля	Р3/4	Рейка / 4		
Земля	Рейки для установки аппаратов и приборов / 4	Стойка / 4		

АМ-8 лист 11  
формат 11

Таблица подыменов проводов

Прободник	Вывод	Вид кон. точки	Вывод	Прободник
		Р8		
938	5		4	937
901	7		17	902
804	9		19	803
			2	Земля
		Р7		
N	5	19П	318*	
319*	8П	20П	318	
319	9П	21	316	
312	12П	22	314	
312*	13П	28П	317*	
310	15	29П	317	
		АСН		
310*	1П		2	312
310*	3П		4	N*
		Р2		
		(ХР1)		
913	1		2	919
925	3		4	931
		(ХР2)		
914	1		2	920
926	3		4	932

продолжение таблицы

Прободник	Вывод	Вид кон. точки	Вывод	Прободник
		(ХР3)		
909	1		2	915
921	3		4	927
		(ХР4)		
910	1		2	916
932	3		4	928
		(ХР7)		
109	1		2	113
117	3		4	121
		(ХР9)		
N*	1		2	125
		Р4		
		(1)		
805	1		2	N*
		(2)		
		(3)		
		(4)		
		(5)		
		(6)		
		(7)		
907	3		3	908
		(8)		
		(9)		
202*	1П		1	203
204	3			
202	2П		2	Земля

АМ-8 лист 12  
формат 11  
18600-05 33

А.Л. I  
Т.п. 902-2-362.83

Продолжение таблицы				Продолжение таблицы			
Проводник	Вывод	вид пом-та	Вывод	Проводник	Вывод	вид пом-та	Вывод
		РЗ				ХТЗ	
		1					
804*	1		2	803*			
		2					
	3		3	938			
		3					
428	2		2	429			
			2	земля			
		ХТ1					
109	1		2	113			
117	3		4	121			
124	5		6	125			
428	7		8	429			
801	9		10 n	n			
		ХТ2					
n	1 n		2 n	n			
806	3		4	807			
202	5		6	203			
204	7		8	310			
314	9		10	316			

АМ-8 лист 13

Продолжение таблицы				продолжение таблицы			
Проводник	Вывод	вид пом-та	Вывод	Проводник	Вывод	вид пом-та	Вывод
		SF7					
801	1		2	805			
		SF8					
801*	1		2	124			
		SF9					
801*	1		2	803			
n*	3		4	804			
		SA					
806	1.11						
807	2.11		С1	801*			
		1.12					
		2.12	С2	n*			

АМ-8 лист 14