

ГОСУДАРСТВЕННЫЙ КОМИТЕТ СОВЕТА МИНИСТРОВ СССР ПО ДЕЛАМ СТРОИТЕЛЬСТВА
/ ГОССТРОЙ СССР /

ТИПОВЫЕ КОНСТРУКЦИИ И ДЕТАЛИ ЗДАНИЙ И СООРУЖЕНИЙ

Серия 2. 460 -1

ТИПОВЫЕ
АРХИТЕКТУРНО-СТРОИТЕЛЬНЫЕ ДЕТАЛИ
ОДНОЭТАЖНЫХ ПРОМЫШЛЕННЫХ
НЕ ОТАПЛИВАЕМЫХ ЗДАНИЙ С ПОКРЫТИЯМИ
ИЗ АСБЕСТОЦЕМЕНТНЫХ ВОЛНИСТЫХ ЛИСТОВ

Т Д А

В ы п у с к 1

ДЕТАЛИ ПОКРЫТИЙ ИЗ АСБЕСТОЦЕМЕНТНЫХ
ВОЛНИСТЫХ ЛИСТОВ УВ

10262-01

ЦЕНТРАЛЬНЫЙ ИНСТИТУТ ТИПОВЫХ ПРОЕКТОВ
МОСКВА

ГОСУДАРСТВЕННЫЙ КОМИТЕТ СОВЕТА МИНИСТРОВ СССР ПО ДЕЛАМ СТРОИТЕЛЬСТВА
/ ГОССТРОЙ СССР /

ТИПОВЫЕ КОНСТРУКЦИИ И ДЕТАЛИ ЗДАНИЙ И СООРУЖЕНИЙ

Серия 2. 460-1

ТИПОВЫЕ
АРХИТЕКТУРНО-СТРОИТЕЛЬНЫЕ ДЕТАЛИ
ОДНОЭТАЖНЫХ ПРОМЫШЛЕННЫХ
НЕОТАПЛИВАЕМЫХ ЗДАНИЙ С ПОКРЫТИЯМИ
ИЗ АСБЕСТОЦЕМЕНТНЫХ ВОЛНИСТЫХ ЛИСТОВ

Т Д А

В Ы П У С К 1

ДЕТАЛИ ПОКРЫТИЙ ИЗ АСБЕСТОЦЕМЕНТНЫХ
ВОЛНИСТЫХ ЛИСТОВ УВ

РАЗРАБОТАНЫ
ЦНИИПРОМЗДАНИЙ

УТВЕРЖДЕНЫ
И ВВЕДЕНЫ В ДЕЙСТВИЕ С 1/хн-1969г.
Госстроем СССР. Постановление
№ 105 от 18/хн-69г.

ЦЕНТРАЛЬНЫЙ ИНСТИТУТ ТИПОВЫХ ПРОЕКТОВ
МОСКВА

Москва
Ст. техник
Л. С. Комиссарова

СОДЕРЖАНИЕ

Предисловие и состав работы	Стр. 5
Пояснительная записка	6-8

Чертежи

Детали покрытий из асбестоцементных волнистых листов УВ по стальным прогонам.

	Листы
Маркировочный план покрытия и рабочих ходов	1
Деталь 1. Карниз продольной стены с нулевой привязкой	2
Деталь 1а. Карниз продольной стены с привязкой 250	3
Карниз продольной стены. Вид I-I деталей I и I а	4
Деталь 2. Крепление листов УВ к прогонам	5
Деталь 3. Конек покрытия	6
Конек покрытия. Вид 2-2 детали 3. Пример крепления коньковых деталей КУ-1 и КУ-2.	7
Деталь 4. Примыкание ската покрытия к торцовой стене здания	8
Деталь 5. Примыкание конька покрытия к торцовой стене здания	9
Примыкание конька покрытия к торцовой стене здания. Вид I-I детали 5	10
Деталь 6. Соприжение кровли и стены у карниза в торце здания	11
Деталь 7. Деформационный шов	12

ТДА

Детали покрытий из асбестоцементных волнистых листов УВ

Серия
2.460-I

1967

Содержание

Выпуск
IЛист
-

10262-01

3

КНИЖЕВАРНИЦА

Сектор Ж

21 УЛОН

ИЗДА

	Листы
Деформационный шов. Вид. 2-2 детали 7 . . .	13
Деталь 8. Примыкание ската покрытия к стене из листов УВ	14
Деталь 9. Рабочий ход вдоль ската покрытия	15
Деталь 10. Рабочий ход вдоль конька	16
Деталь 11. Устройство ограждения на кровле	17
Лотковые детали ЛУ-1а и ЛУ-2а	18
Номенклатура креплений	19
Номенклатура креплений (продолжение) . . .	20
Узлы креплений	21
Детали креплений	22
Детали креплений	23

Детали покрытий из асбестоцементных волнистых листов УВ по деревянным прогонам

Маркировочный план покрытия и рабочих ходов	24
Деталь 1. Карниз продольной стены с нулевой привязкой	25
Карниз продольной стены. Вид I-I детали I. .	26
Деталь 2. Крепление листов УВ к прогонам . .	27
Деталь 3. Конек покрытия	28

ТДА	Детали покрытий из асбестоцементных волнистых листов УВ	Серия 2.460-I
1967	Содержание	Выпуск I Лист -

Листы

Конек покрытия. Вид 2-2 детали 3.
 Пример крепления коньковых деталей
 КУ-1 и КУ-2 29

Деталь 4. Примыкание ската покрытия к
 торцовой стене здания 30

Деталь 5. Примыкание конька покрытия
 к торцовой стене здания 31

Примыкание конька покрытия к торцовой
 стене здания. Вид I-I детали 5 32

Деталь 6. Сопряжение кровли и стены
 у карниза в торце здания 33

Деталь 7. Деформационный шов 34

Деформационный шов. Вид 2-2 детали 7 35

Деталь 8. Примыкание ската покрытия
 к стене из листов УВ 36

Деталь 9. Рабочий ход вдоль ската
 покрытия 37

Деталь 10. Рабочий ход вдоль конька 38

Деталь 11. Устройство ограждения на
 кровле 39

Лотковые детали ЛУ-1а и ЛУ-2а 40

Номенклатура креплений 41

Узлы креплений 42

Детали креплений 43

ИСХОД
 С. П. ПИНИК
 С. П. ПИНИК
 С. П. ПИНИК

ГДА	Детали покрытий из асбестоцементных волнистых листов УВ	Серия 2.460-I	
	1967	Содержание	Выпуск I Лист -

ПРЕДИСЛОВИЕ И СОСТАВ РАБОТЫ

Работа содержит архитектурно-строительные детали покрытий неотапливаемых промышленных зданий из асбестоцементных волнистых листов унифицированного профиля УВ и усиленного профиля ВУ и пояснительную записку к ним.

Детали предназначены для применения при проектировании и строительстве.

Состав серии 2.460-I

Выпуск I - Детали покрытий из асбестоцементных волнистых листов УВ по стальным прогонам.

Детали покрытий из асбестоцементных волнистых листов УВ по деревянным прогонам.

Выпуск 2 - Детали покрытий из асбестоцементных волнистых листов ВУ по стальным прогонам.

Детали покрытий из асбестоцементных волнистых листов ВУ по деревянным прогонам.

Выпуск 3 - Детали покрытий из асбестоцементных волнистых листов с фасонными деталями из оцинкованной стали.

Архитектурно-строительные детали устройства стен неотапливаемых промышленных зданий из асбестоцементных волнистых листов представлены в серии 2.430-2.

ТДА	Детали покрытий из асбестоцементных волнистых листов УВ	Серия 2.460-I
1967	Предисловие и состав работы	выпуск лист I -

ПОЯСНИТЕЛЬНАЯ ЗАПИСКА

1. В выпуске I серии 2.460-I приведены архитектурно-строительные детали устройства и сопряжения покрытий неотопляемых зданий из асбестоцементных волнистых листов УВ по стальным и деревянным несущим конструкциям.

2. В рабочих чертежах приводятся ссылки на детали настоящего выпуска, которые подлежат применению на данном объекте строительства.

3. В проектах приводятся:

а/ схемы раскладок асбестоцементных листов УВ в покрытии;

б/ спецификация асбестоцементных элементов;

- листов /правых и левых/ рядовых кровельных с двумя срезанными углами;
- листов /правых и левых/ рядовых кровельных с одним срезанным углом /торцовых/;
- листов /правых и левых/ доборных кровельных с одним срезанным углом /карнизных/;
- фасонных деталей по видам согласно проекту;

в/ спецификация элементов крепления листов и фасонных деталей по маркам.

4. Детали рассчитаны на применение:

а/ асбестоцементных волнистых листов и фасонных деталей по межреспубликанским техническим условиям на "Листы асбестоцементные волнистые унифицированного профиля УВ и детали к ним", МРТУ 21-15-66, НИИасбестцемент и ЦНИИСК, МПСМ СССР;

ТДА	детали покрытий из асбестоцементных волнистых листов УВ	Серия 2.460-I
1967	Пояснительная записка	Выпуск лист 1 -

б/ крепежных приборов, разработанных в ТДА настоящего выпуска, и в "Технических условиях на приборы для крепления асбестоцементных волнистых листов усиленного профиля", МРТУ 7-5-61, ЦНИИСК, Госстрой СССР.

5. В качестве несущих конструкций предусмотрены:

- "Стальные конструкции покрытий неотапливаемых зданий пролетами 18, 24, 30 и 36 м под кровлю из асбестоцементных волнистых листов", серии ПК-О1-130/66, ГПИ Проектстальконструкция, Госстрой СССР.

- "Треугольные металлодеревянные фермы" и деревянные неразрезные прогоны, рабочие чертежи, серии КТДФ-18, Гипролеспром и ЦНИИСК, /арх. № 1031 Гипролеспром/.

6. Все стальные конструкции и детали креплений должны защищаться от коррозии в соответствии с требованиями глав СНиП Ш-В.6-62 и I-В.27-62, а также "Указаний по проектированию антикоррозийной защиты строительных конструкций промышленных зданий в производствах с агрессивными средами", СН 262-63.

7. Деревянные элементы покрытий /прогоны, прокладки, бобышки, бруски и др./ должны защищаться от гниения и возгорания в соответствии с "Инструкцией по защите от гниения, поражения дереворазрушающими насекомыми и возгорания деревянных элементов зданий и сооружений", И-119-56, Госстрой СССР.

Деревянные элементы, соприкасающиеся с кладкой, бетоном или стальными элементами, должны предохраняться от увлажнения прокладками толя или рубероида.

8. Технические требования к креплениям, предусмотренным в ТДА, принимаются по "Техническим условиям на приборы для крепления асбестоцементных волнистых листов

	Детали покрытий из асбестоцементных волнистых листов УВ	Серия 2.460-1
1967	Пояснительная записка	Выпуск I Лист -

усиленного профиля", МРТУ 7-5-61.

9. При проектировании ограждающих конструкций из асбестоцементных волнистых листов следует руководствоваться "Указаниями по проектированию стен и покрытий из асбестоцементных волнистых листов для неотапливаемых зданий", тема 208-I-67, ЦНИИпроезданий и ЦНИИСК.

10. При маркировке деталей в рабочих чертежах проекта перед маркировочным кружком детали ставится номер и выпуск серии (рис. I).



Рис. I. Маркировка деталей.

№ ОКВА
Инженер
Проектировщик
Павлюкова

ТДА	Детали покрытия из асбестоцементных волнистых листов УВ	Серия 2.460-I
1967	Пояснительная записка	Выпуск лист I -

ДЕТАЛИ ПОКРЫТИЙ
ИЗ АСБЕСТОЦЕМЕНТНЫХ ВОЛНИСТЫХ
ЛИСТОВ УВ ПО СТАЛЬНЫМ ПРОГОНАМ

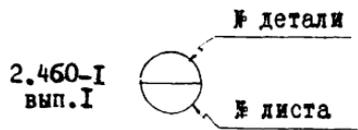
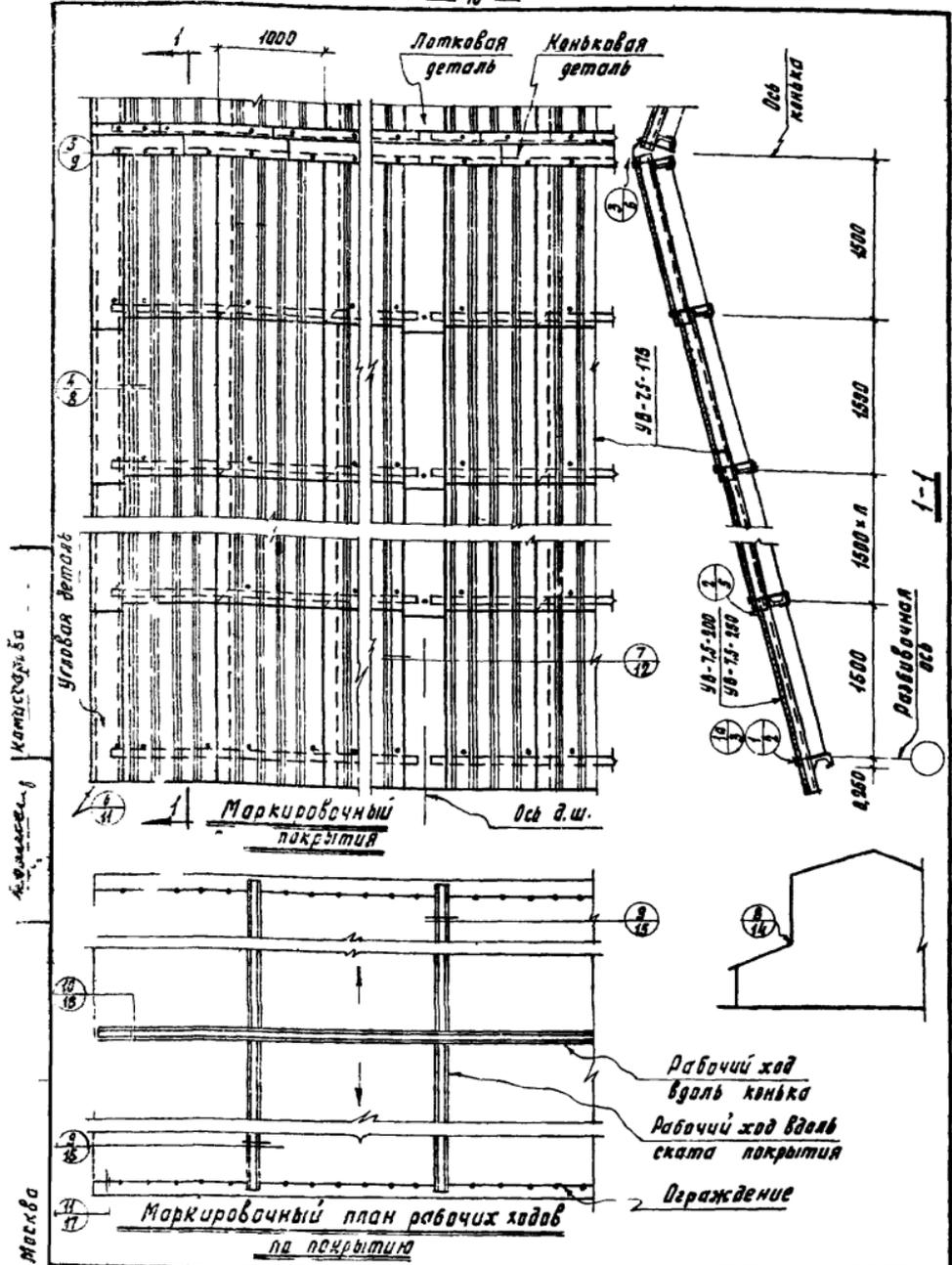

Композит. ба
Корпуса

Масла

ТДА	Детали покрытий из асбестоцементных волнистых листов УБ по стальным проанам	Серия 2.460-1	
1967	Маркировочный план покрытия и рабочих ходов	Выпуск 1	Лист 1

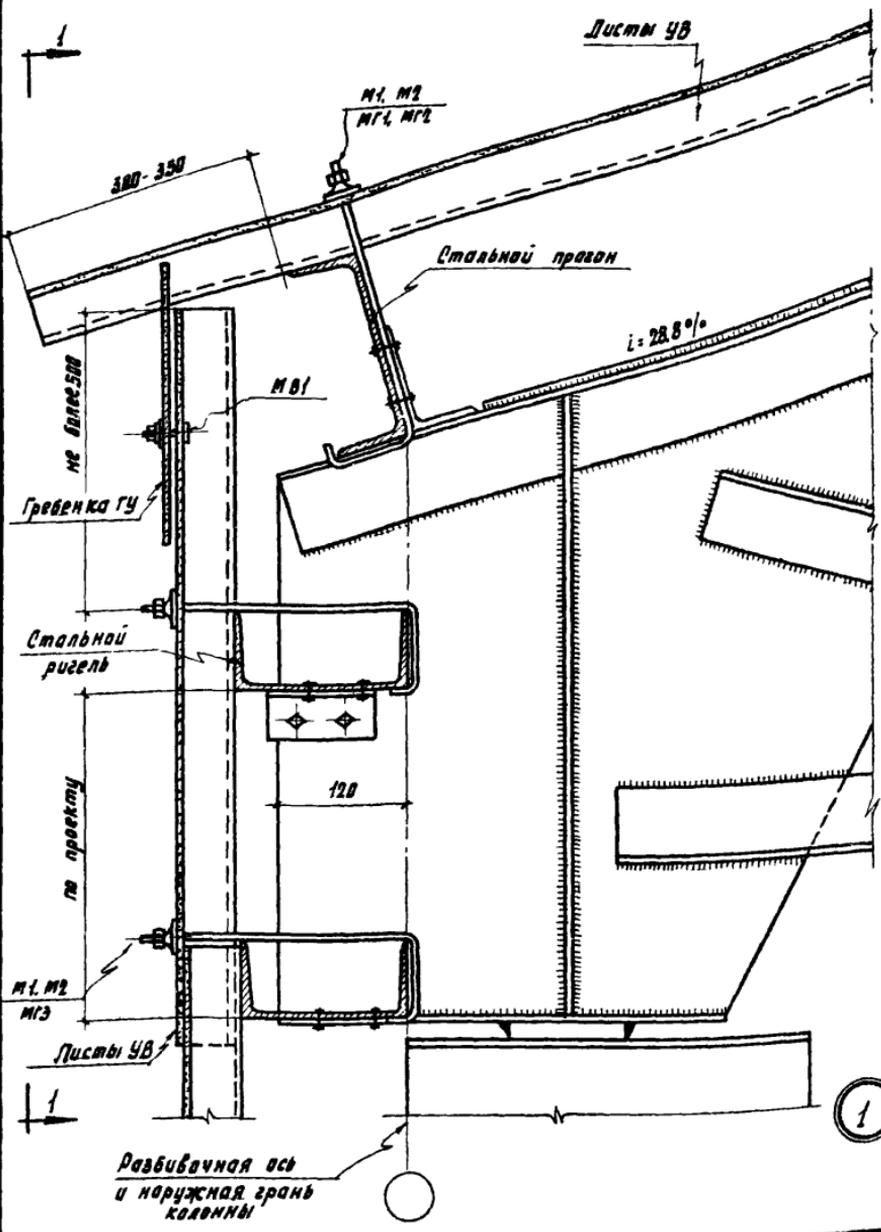

Дир. завода	И.И. Давыдов
Ст. инженер	В.С. Праскураков
Ст. техник	Камесов
Инженер	Кониссаров

ЦНИПРОПРОЕКТИРОВАНИЕ
Москва

ТДА	Детали покрытий из асбестоцементных волнистых листов УВ по стальным прогонам	Серия 2.460-1
1967	Деталь 1. Карниз продольной стены с нулевой привязкой.	Выпуск 1 Лист 2

10262-01 12

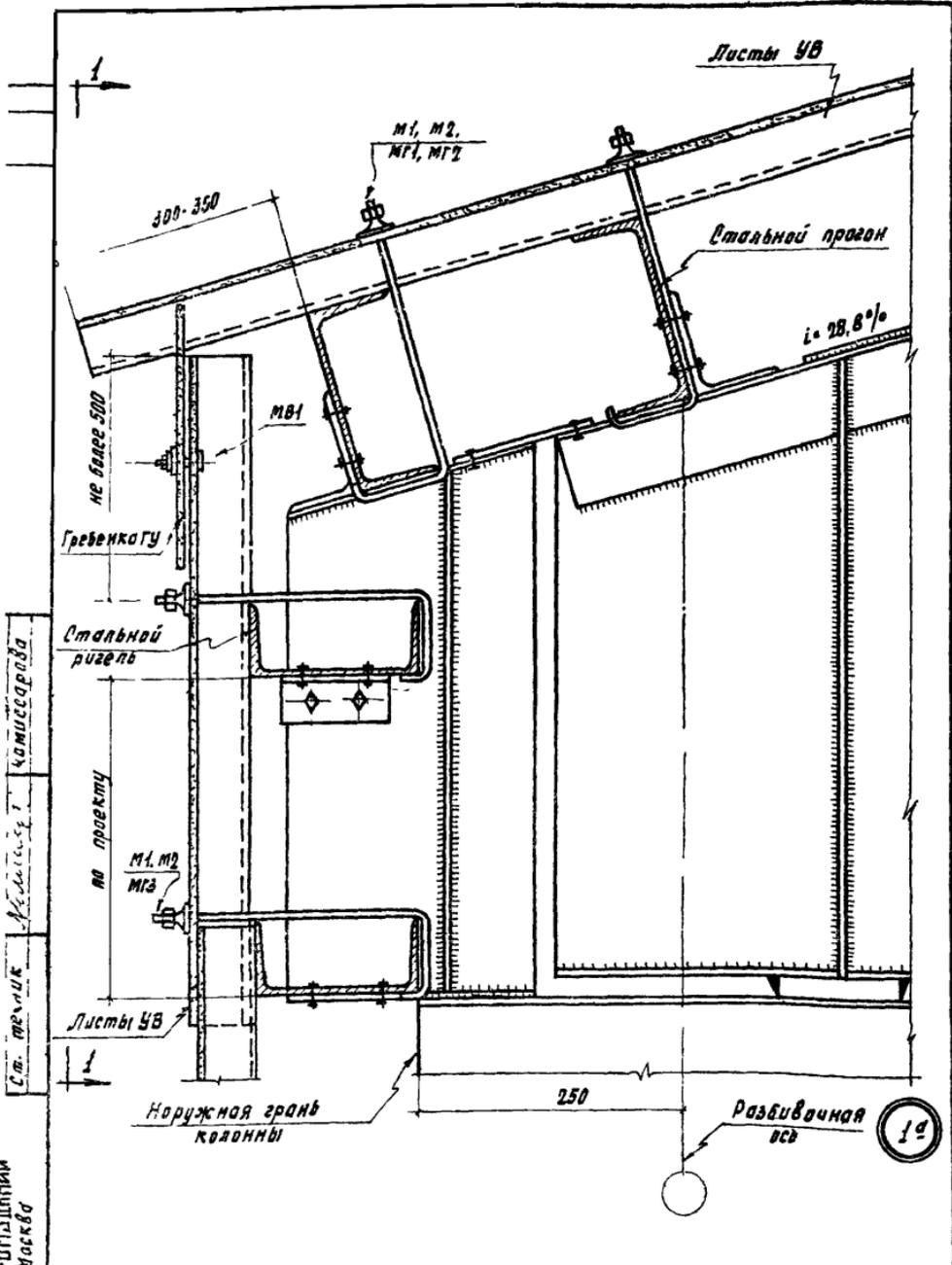

ТДА	Детали покрытий из асбестоцементных волнистых листов УВ на стальном прогоне	Серия 2.460-1
1967	Деталь 1а. Карниз продольной стены с привязкой 250.	Выпуск 1 Лист 3

10262-01 13

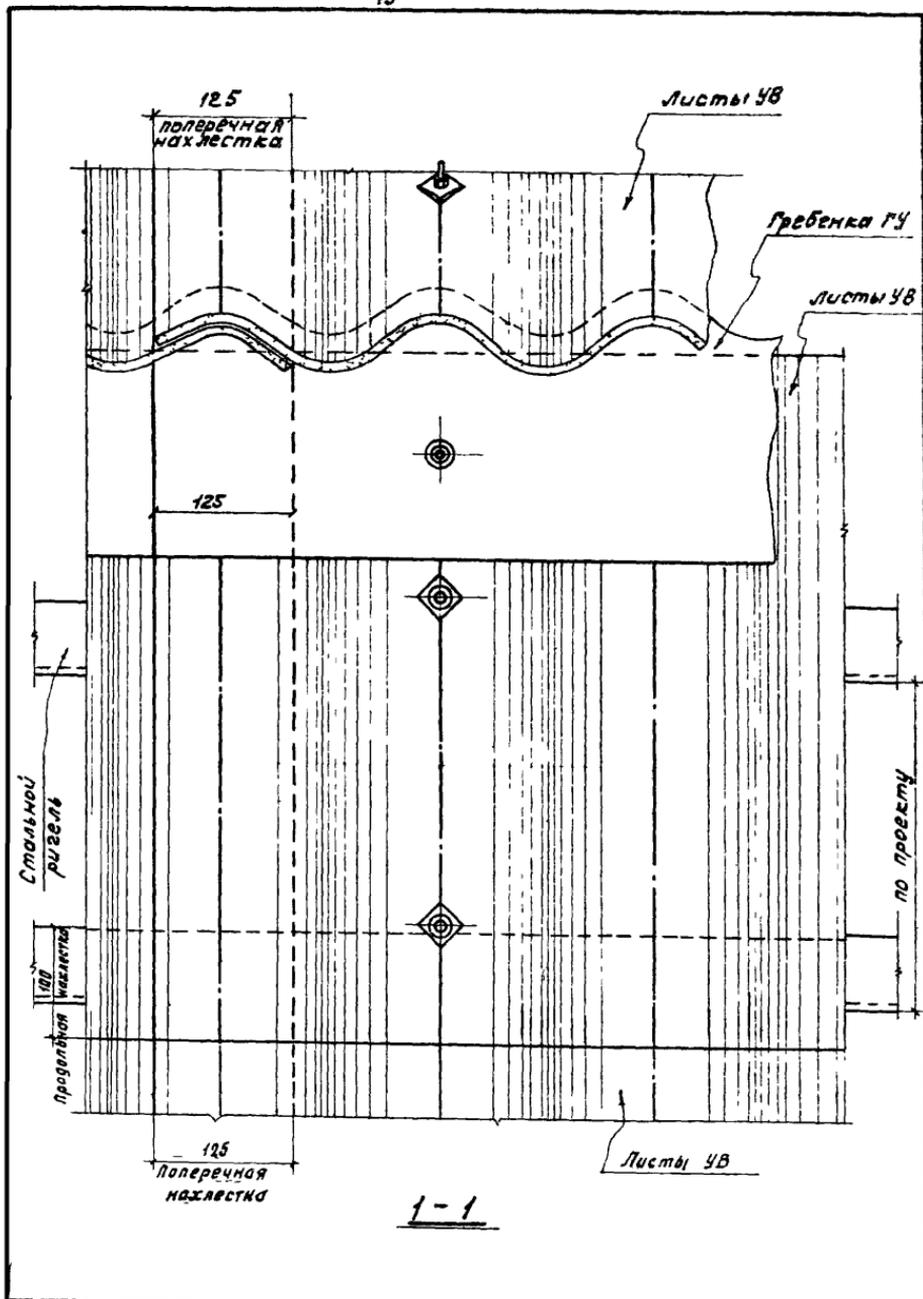

ТДА	Детали покрытий из асбестоцементных волнистых листов УВ по стальным прогонам	Серия 2.460-1
1967	Карниз продольной стены. Вид 1-1 деталей 1 и 1а.	Выпуск 1 Лист 4

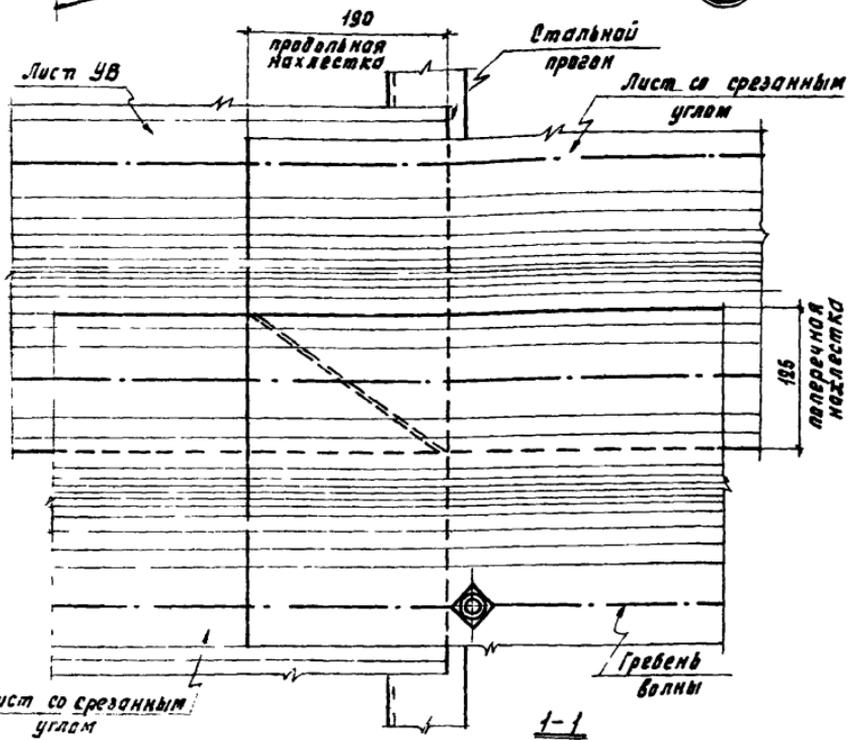
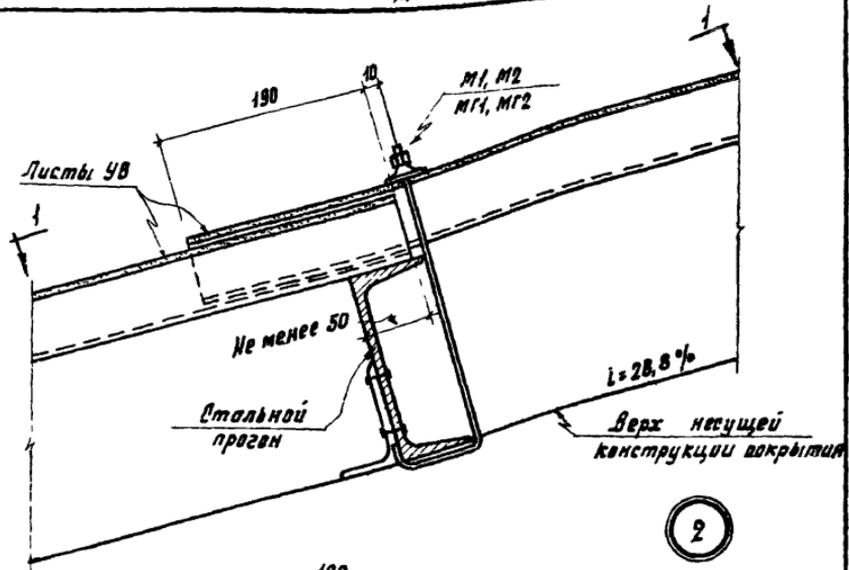

Контррешетка

Результат

ТДА	Детали покрытий из асбестоцементных волнистых листов УВ по стальным прогонам	Серия 2. 460-1	
1967	Деталь 2. Крепление листов УВ к прогонам	Выпуск 1	Лист 5

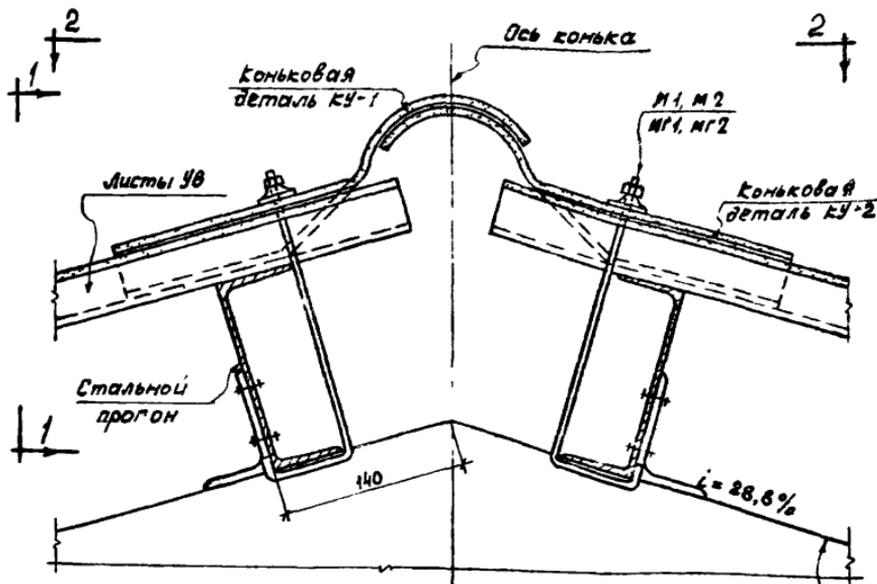

Верх несущей конструкции покрытия

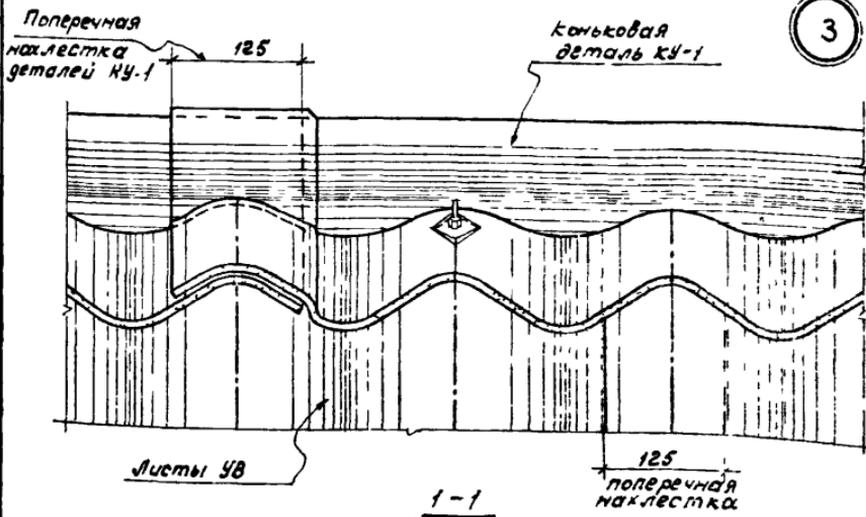

Исполнитель: Комиссаров
 Проверил: Малинов
 С. Г. Гелик

Москва

ТДА	Детали покрытий из асбестоцементных волнистых листов УВ по стальным прогонам	Серия 2.460-1
1967	Деталь 3. Конек покрытия.	Выпуск 1 Лист 5

10262-01 76

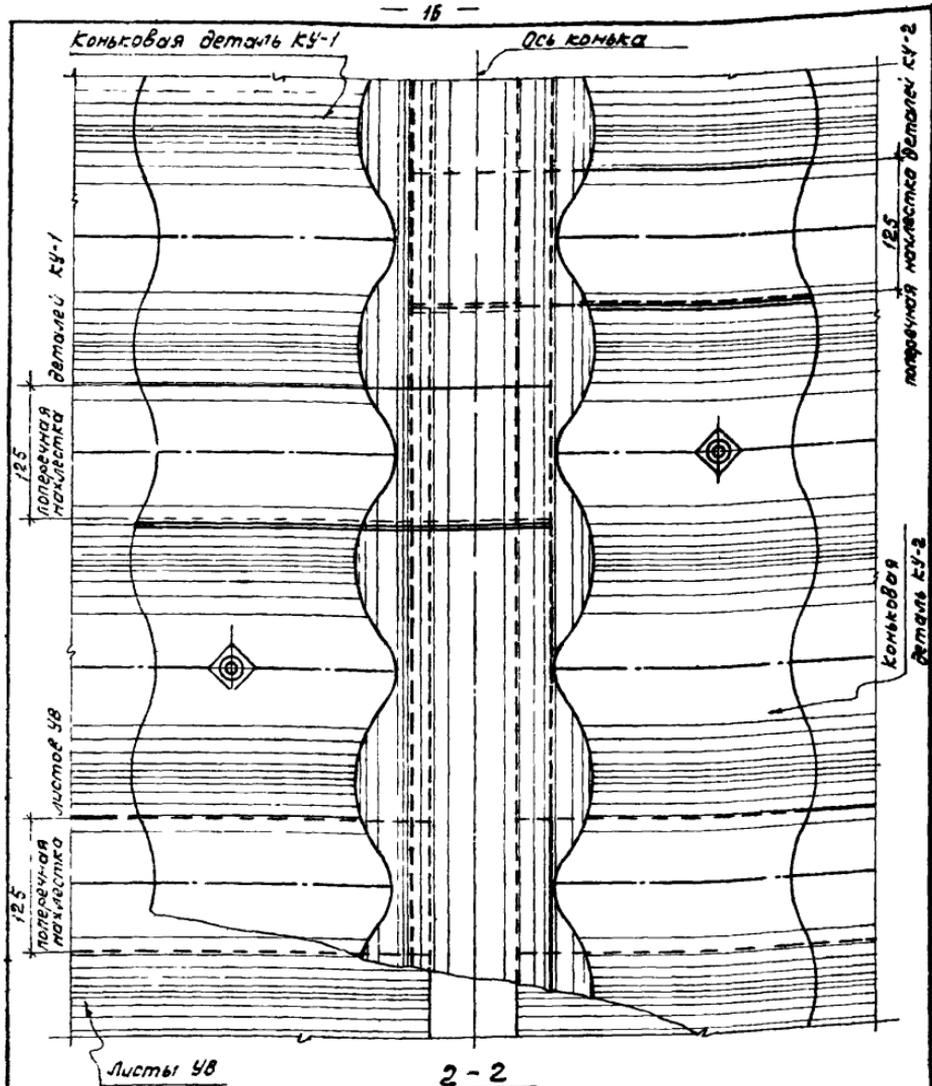

Листы УВ

2-2

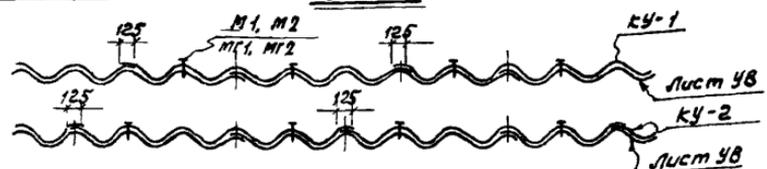

Пример крепления коньковых деталей КУ-1 и КУ-2

ТДА	Детали покрытий из асбестоцементных волнистых листов УВ по стальным прогонам	Серия 2.460-1
1967	Конек покрытия. Вид 2-2 детали 3. Пример крепления коньковых деталей КУ-1 и КУ-2.	Выпуск 1 Лист 7

10262-01

17

ЦНИИИТЭИСтроитмаш Москва
 Ст. техник Ж. И. Мосин
 Конструктор

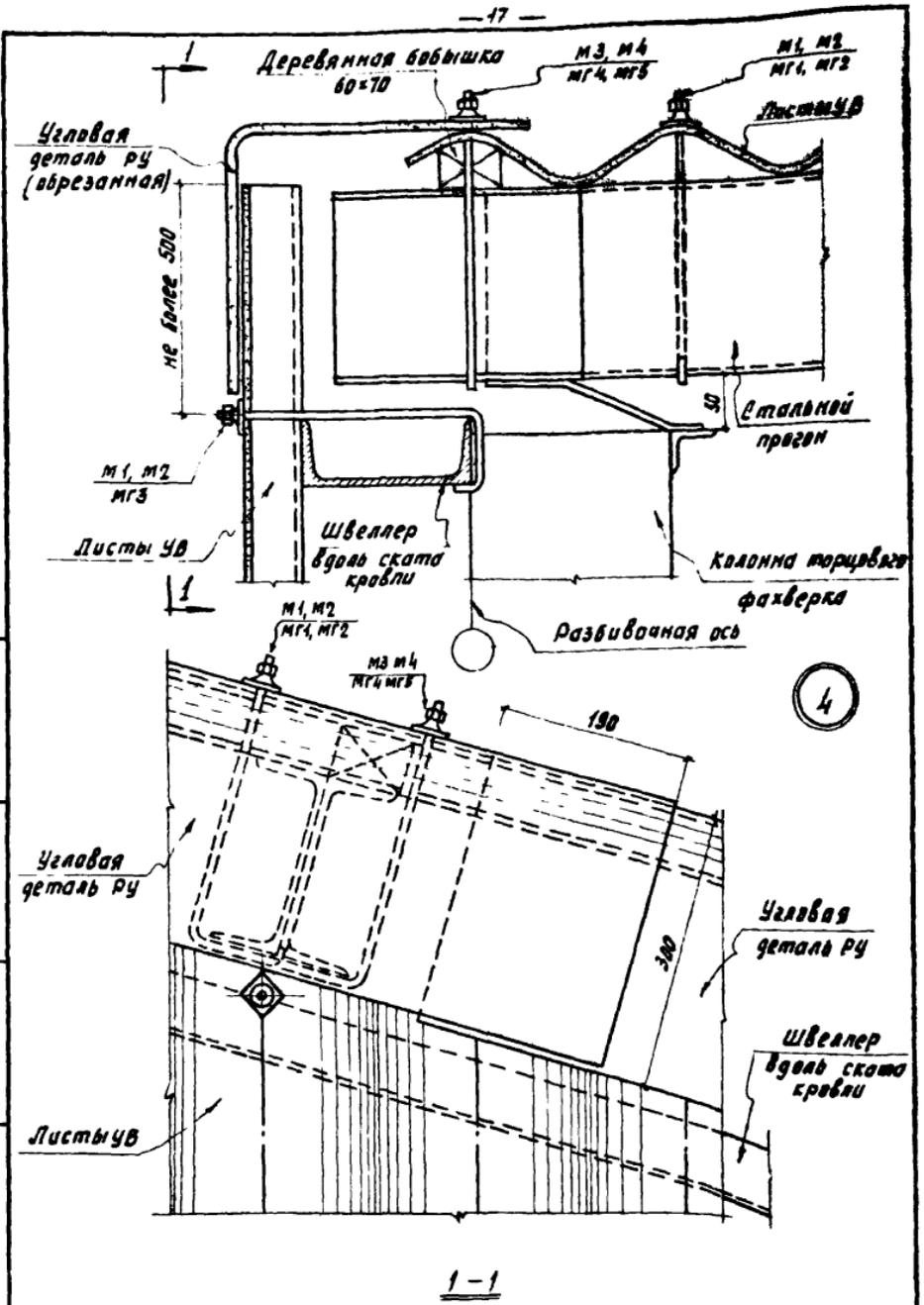

ТДА	Детали покрытий из асбестоцементных волнистых листов УВ по стальным прогонам	Серия 2. 460-1
1967	Деталь 4. Примыкание ската покрытия к торцовой стене здания.	Выпуск 1 Лист 8

10262-01 18

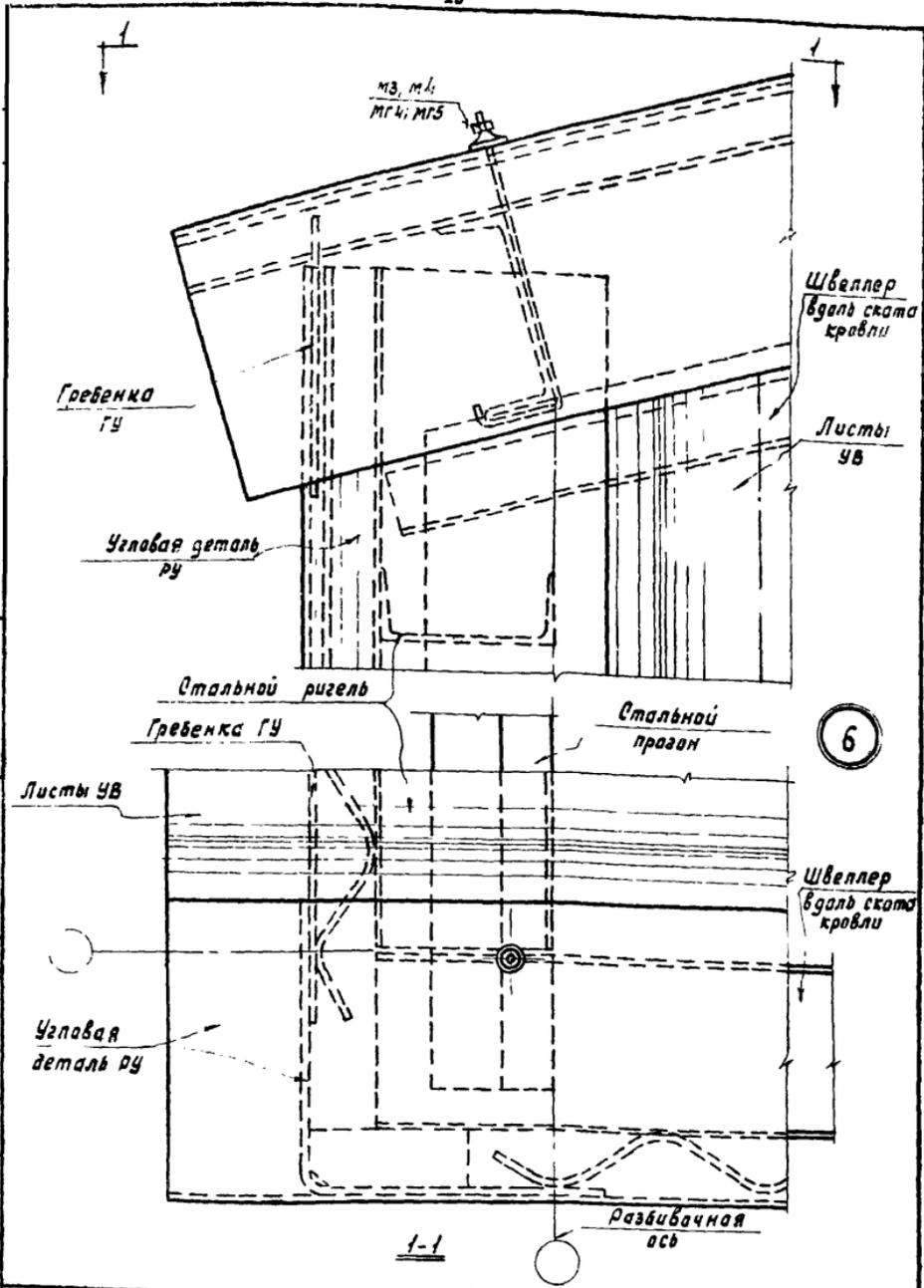

Комиссаров

Ст. техник

ЦНИИИПИИ
Москва

ТДА

Детали покрытий из асбестоцементных волнистых листов ЧВ по стальным прогонам

Серия 2.460-1

1967

Деталь в. Буржеские кровли и стены у карниза в торце здания.

Выпуск 1

Лист 11

10262-01 21

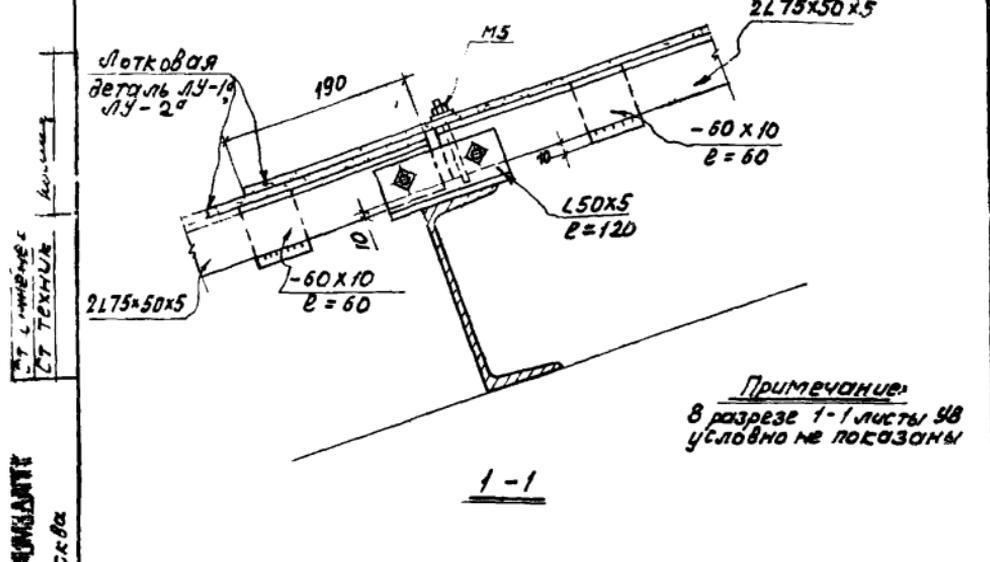
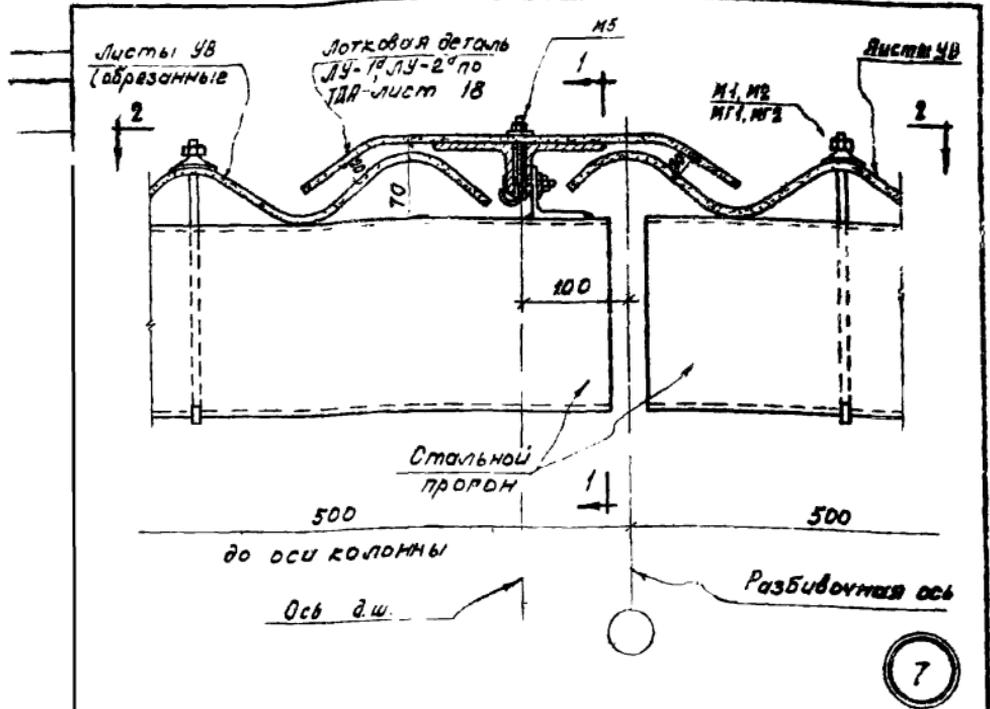

Примечание:
В разрезе 1-1 листы УВ условно не показаны

ЦЕНТРАЛЬНЫЕ
СТ. ТЕХНИКА
Москва

ТДА	Детали покрытий из асбестоцементных волнистых листов УВ по стальным прогонам	Серия 2.460-1
1967	Деталь 7. Деформационный шов.	Выпуск 1 Лист 12

Лотковая деталь ЛУ-19 ЛУ-2^а
по ТДА - лист 18

У.М. ТЕХНИК
М.И. КОЗЛОВ
Комиссарова

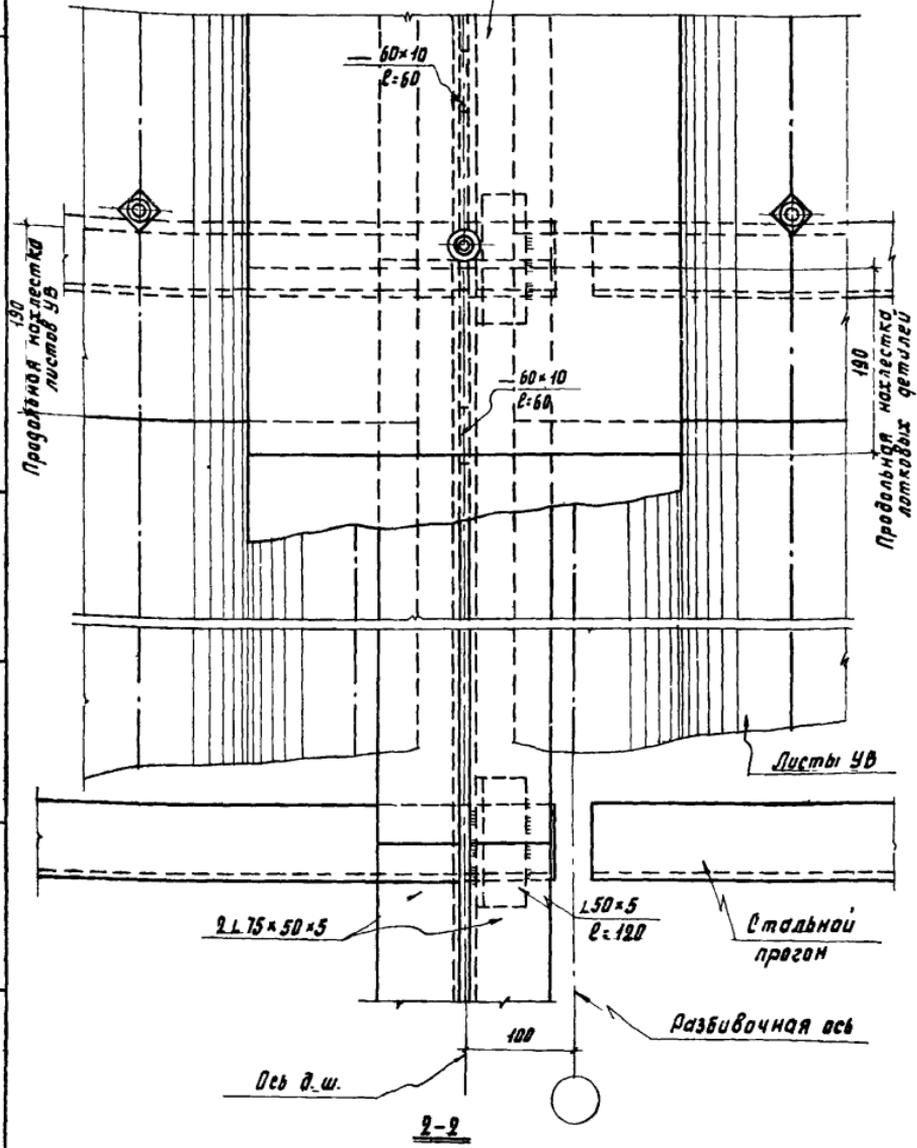

ТДА	Детали покрытия из асбестоцементных волнистых листов УВ по стальным прогонам	Серия 2. 460-1
1967	Деформационный шов. Вид 2-2 детали 7.	Выпуск 1 Лист 13

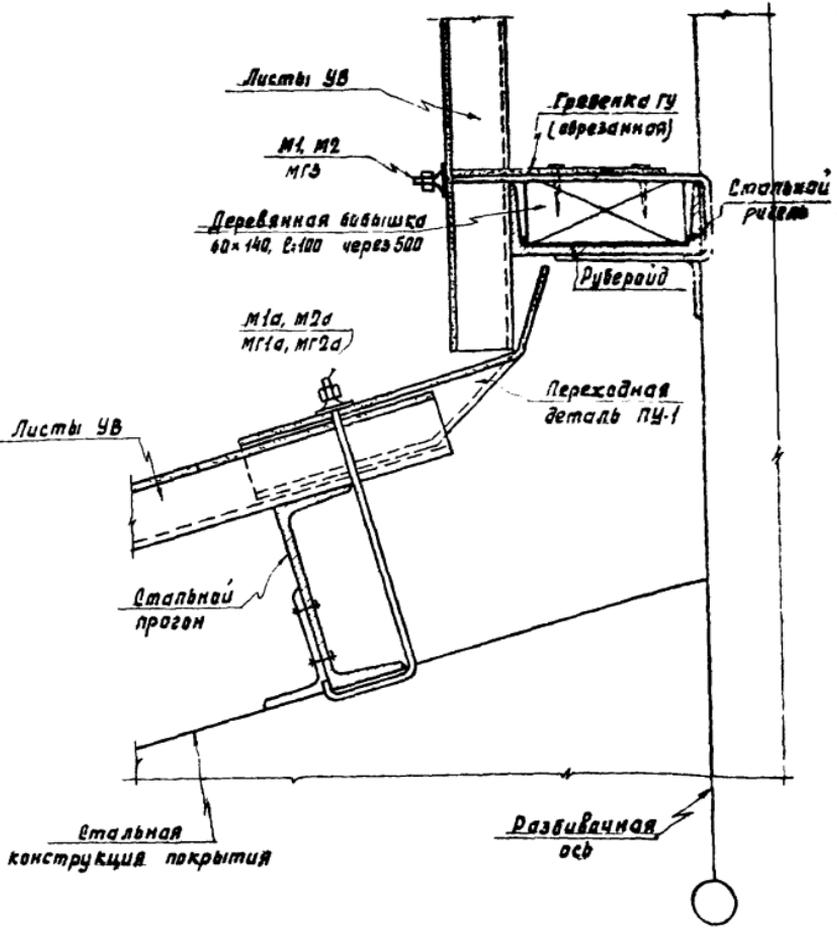

8

Инженер-техник
С.М. Мещеряков
Инженер-техник
Л.В. Сидорова
Инженер-техник
М.С. Киселева

Масштаб

ТДА	Детали покрытий из асбестоцементных волнистых листов УВ по стальным прогонам	Серия 2.460-1
1967	Деталь В Примыкание ската покрытия к стене из листов УВ.	Выпуск 1 Лист 14

10262-01 24

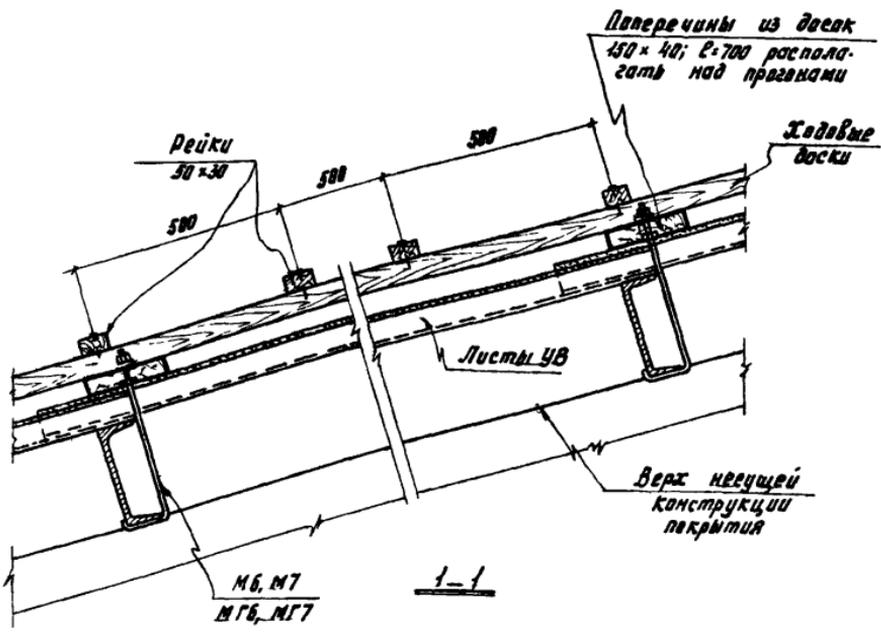
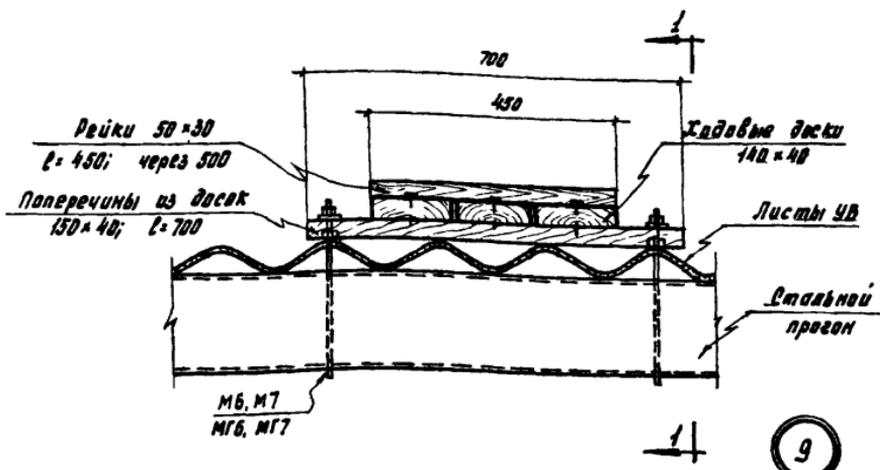

Ст. техник **В.И. Сидорин**
 Конструктор **В.И. Сидорин**
 Москва

ТДА	Детали покрытий из асбестоцементных волнистых листов УВ по стальным прогонам	Серия 2. 460-1
	1967	Деталь 9. Рабочий ход вдоль ската покрытия.
		Выпуск 1 Лист 15

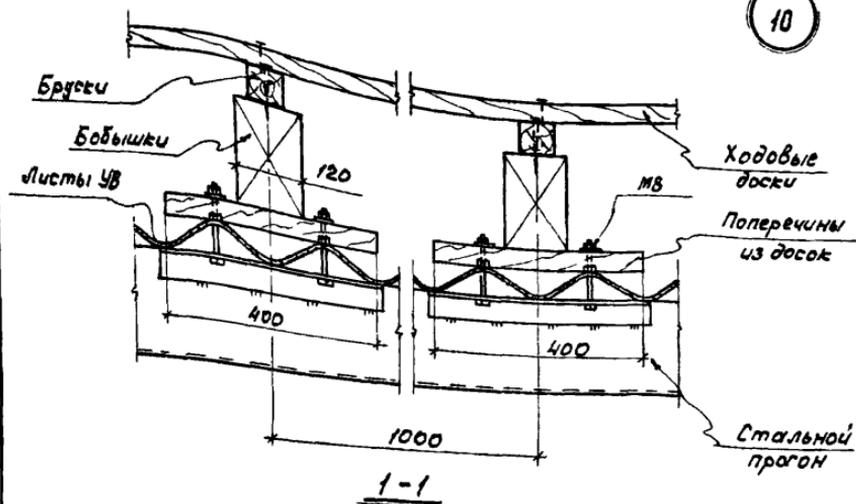
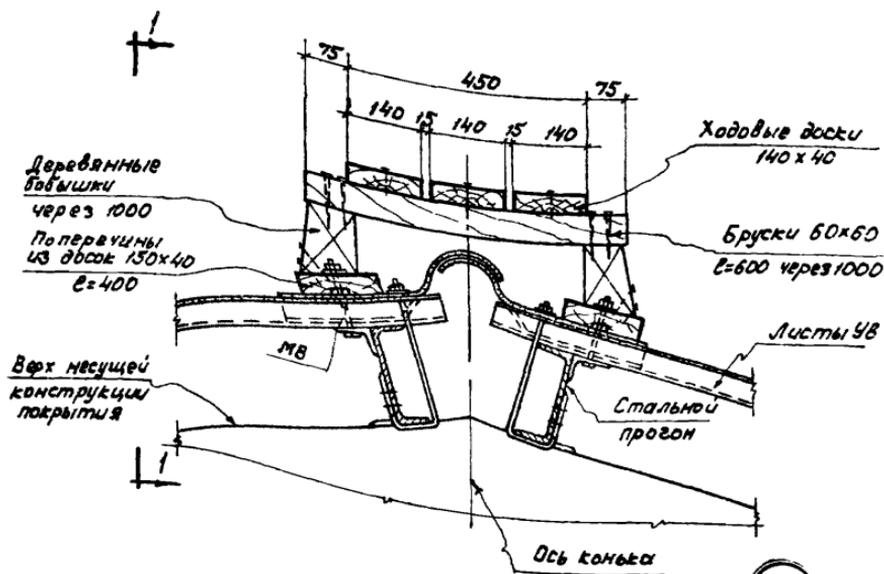

10

ТДА

Детали покрытий из асбестоцементных волнистых листов УВ по стальным прогонам

Серия 2.450-1

1967

Деталь 10. Рабочий ход вдоль конька.

выпуск 1 лист 15

10262-01 26

Ученый секретарь
Института
Ст. инженер
Ст. техник

Проектировщик
Легендаров

Ученый секретарь
Института
Ст. инженер
Ст. техник

Ученый секретарь
Института
Ст. инженер
Ст. техник

ЦНИИПРОЕКТАНИИ
Москва

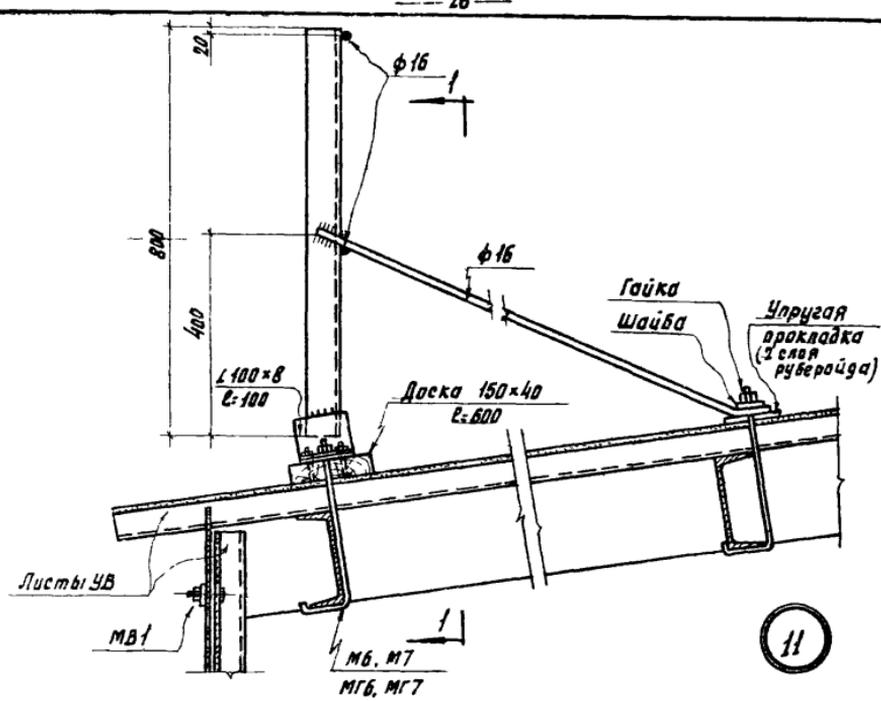

II

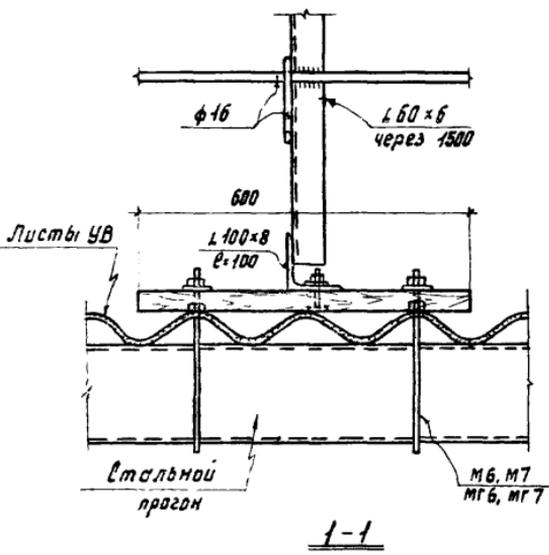

комиссара

ТДА	Детали покрытий из асбестоцементных волнистых листов УВ на стальных прогонах	Серия 2.460-1
1967	Деталь II Устройство ограждения на кровле.	Выпуск 1 Лист 17

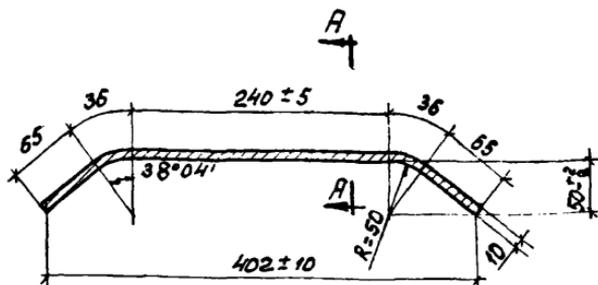

Лотковые детали ЛУ-1, ЛУ-2^а

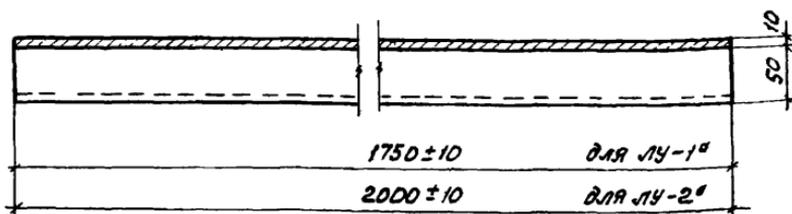

A - A

Примечание: Лотковые детали ЛУ-1^а и ЛУ-2^а
в отличие от ЛУ-1 и ЛУ-2 по
МРТУ 21-15-66 приняты толщиной 10 мм.

ТДА	Детали покрытий из асбестоцементных волнистых листов УВ по стальным прогонам	Серия 2.460-1	
1967	Лотковые детали ЛУ-1 ^а и ЛУ-2 ^а	выпуск 1	лист 18

Номенклатура креплений. (Продолжение.)

1	2	3	4	5	1	2	3	4	5
М2а	М2	1	171,0	184,0	МГ6	КГ1	1	171,0	184,2
	Г	1	5,0			Г	2	5,0	
	ПМ2	2	1,0			Ш3	1	2,2	
			ПМ2	1		1,0			
МГ1	КГ1	1	171,0	190,0	МГ7	КГ2	1	270,0	283,2
	Г	1	5,0			Г	2	5,0	
	Ш1	1	11,0			Ш3	1	2,2	
	ПМ1	1	3,0			ПМ2	1	1,0	
МГ2	КГ2	1	270,0	289,0	МГ1а	МГ1	1	190,0	197,0
	Г	1	5,0			Г	1	5,0	
	Ш1	1	11,0			ПМ2	2	1,0	
	ПМ1	1	3,0		МГ2а	МГ2	1	289,0	296,0
			Г	1		5,0			
МГ4	КГ1	1	171,0	188,2		ПМ2	2	1,0	34,5
	Г	2	5,0			В1	1	16,3	
	Ш2	1	4,2		Г	2	5,0		
	ПМ2	3	1,0		Ш2	1	4,2		
МГ5	КГ2	1	270,0	287,2		ПМ2	4	1,0	27,2
	Г	2	5,0			В2	1	13,0	
	Ш2	1	4,2		Г	2	5,0		
	ПМ2	3	1,0		Ш3	1	2,2		
					ПМ2	2	1,0		

С.м. ОКРЕПЕР
 С.м. МЕХНИК
 95-1-2

ЦЕНТРАЛЬНЫЙ ПРОЕКТИРОВАТЕЛЬСКИЙ ИНСТИТУТ
 Москва

ТДА

Детали покрытий из асбестоцементных волнистых листов УВ по стальным прогонам

Версия 2.460-1

1967

Номенклатура креплений (продолжение).

Выпуск 1 Лист 20

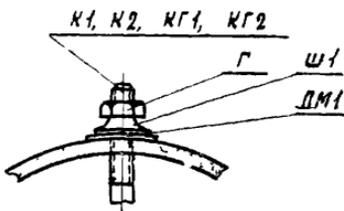

M1, M2, MГ1, MГ2

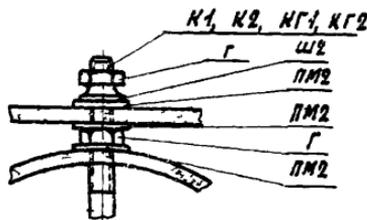

M3, M4, MГ4, MГ5

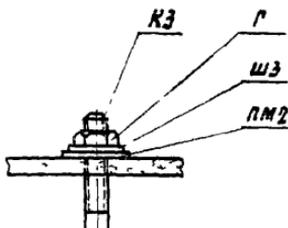

M5

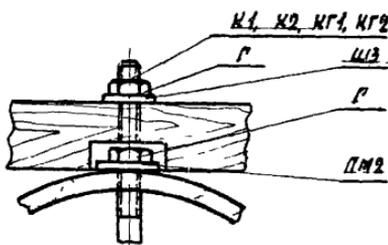

M6, M7, MГ6, MГ7

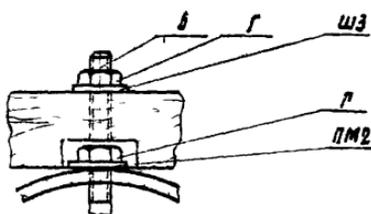

M8

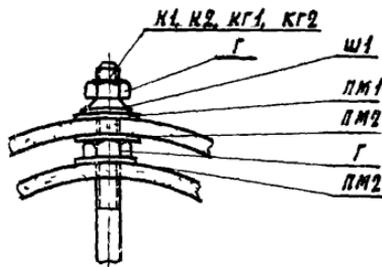

M1a, M2a, MГ1a, MГ2a

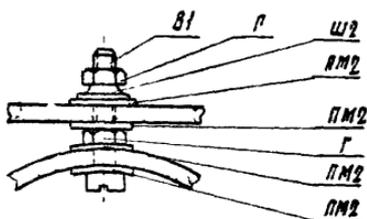

MВ1

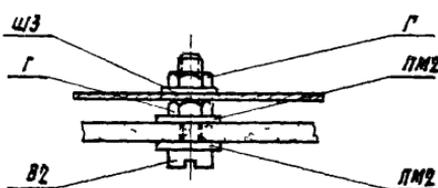

MВ2

1. ЭЛЕМЕНТЫ
 2. МАСКВА

ТДА	Детали покрытий из асбестоцементных волнистых листов УВ по стальным прогонам	Вврия 2.460-1	
	Узлы креплений.	Выпуск 1	Лист 21
1967			

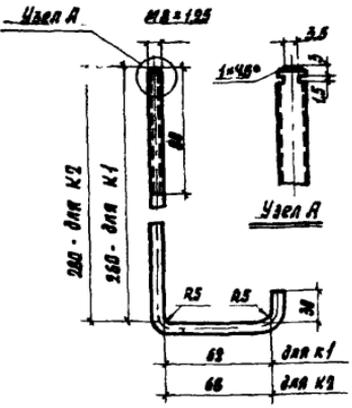

Крюки К1, К2

(для крепления к прокатным швеллерам С14 и С16)

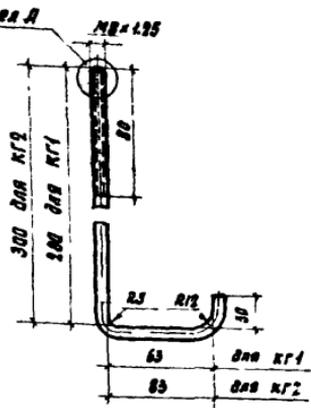

Крюки КГ1, КГ2

(для крепления к гнутым швеллерам С160=60x4 и С80=80x4)

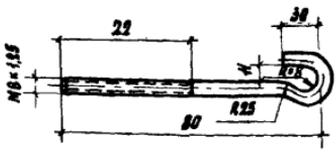

Крюк КЗ

(для крепления к узлакам)

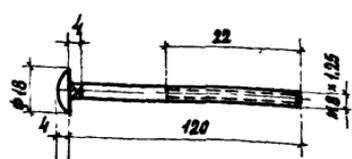

Болт Б

(гост 7802-62)

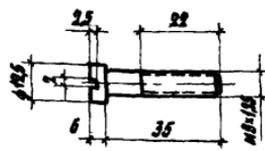

В1

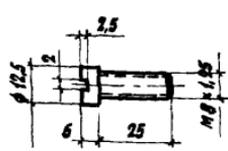

В2

Винты В1 и В2 (гост 1491-62)

Инженер-конструктор
 Зайков
 С. П. Мещеряков

Москва

ТДА	Детали покрытий из асбестоцементных волнистых листов УВ по стальным прогонам	Серия 2.460-1	
	1967	Детали крепления.	Выпуск 1 Лист 22

ДЕТАЛИ ПОКРЫТИЙ
ИЗ АСБЕСТОЦЕМЕНТНЫХ ВОЛНИСТЫХ
ЛИСТОВ УВ ПО ДЕРЕВЯННЫМ ПРОГОНАМ

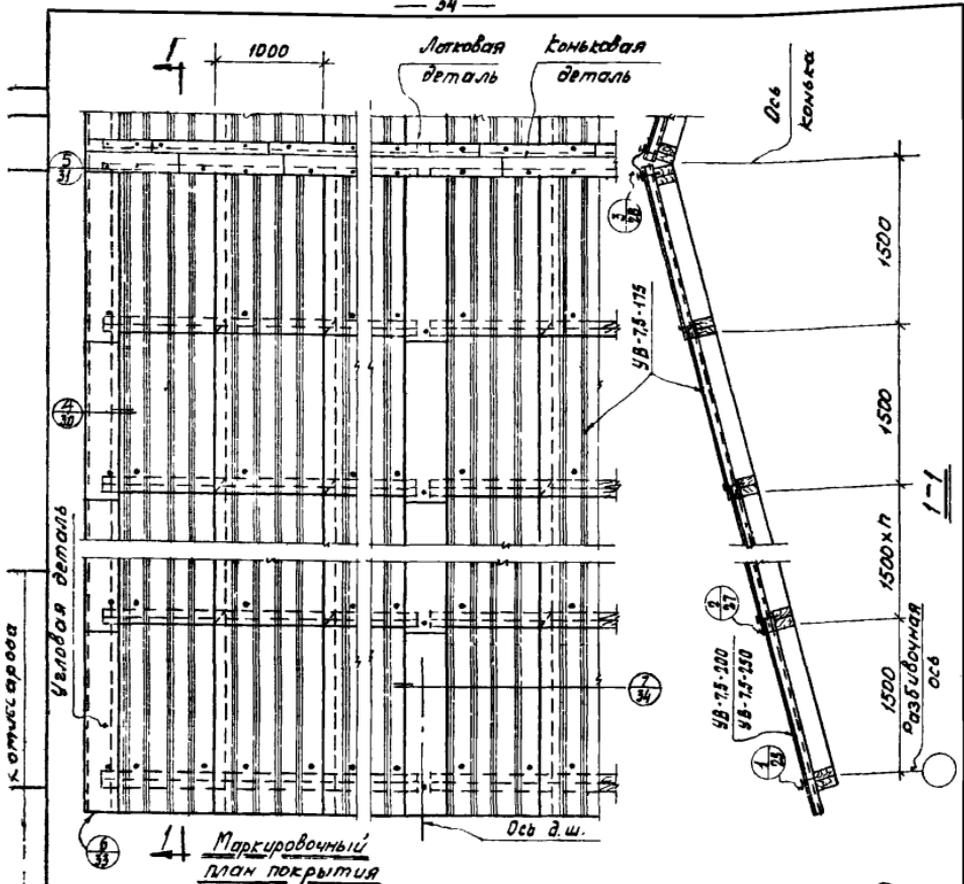

к. отпущенная

Вальцовая деталь

1-1
Маркировочный план покрытия

Ось д.ш.

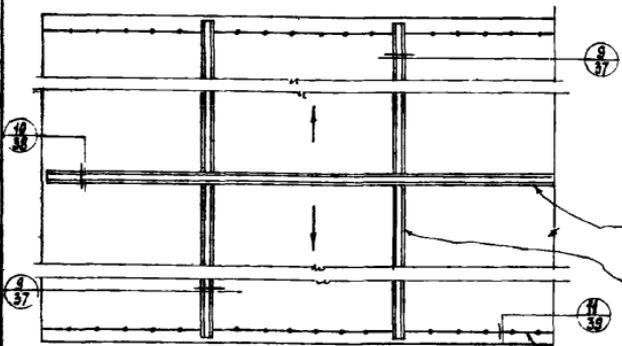

Маркировочный план рабочих ходов по покрытию

Рабочий ход
вдоль конька
Рабочий ход вдоль
ската покрытия
Ограждение

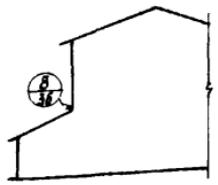

ТДА

Детали покрытий из асбестоцементных волнистых листов УВ по деревянным прогонам

Серия 2.450-1

1967

Маркировочный план покрытия и рабочих ходов.

Выпуск 1

Лист 24

10262-01

35

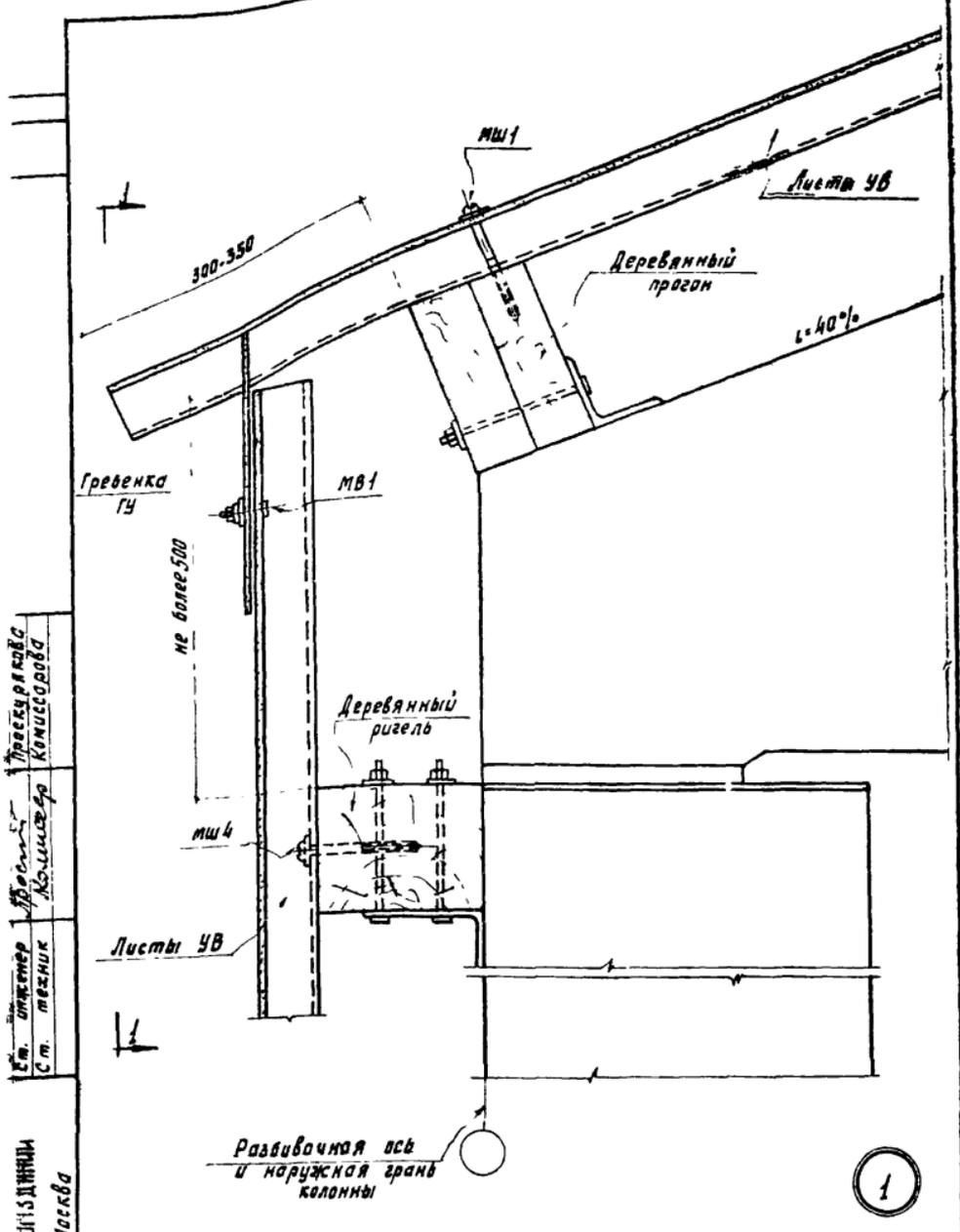

Ст. мастер
С.т. техник

Проект
Л.С.Шевар

Проектировщик
Кониссарова

ЦНИИПЧДНИИ
Москва

ТДА	Детали покрытий из асбестоцементных волнистых листов УВ по деревянным прогонам	Версия 2. 460-1	
1967	Деталь 1. Карниз, продольной, стены с нулевой привязкой.	Выпуск 1	Лист 25

Инженер *Л. С. Шенников*
 Ст. техник *М. В. Шенников*
 Комиссарова

Москва

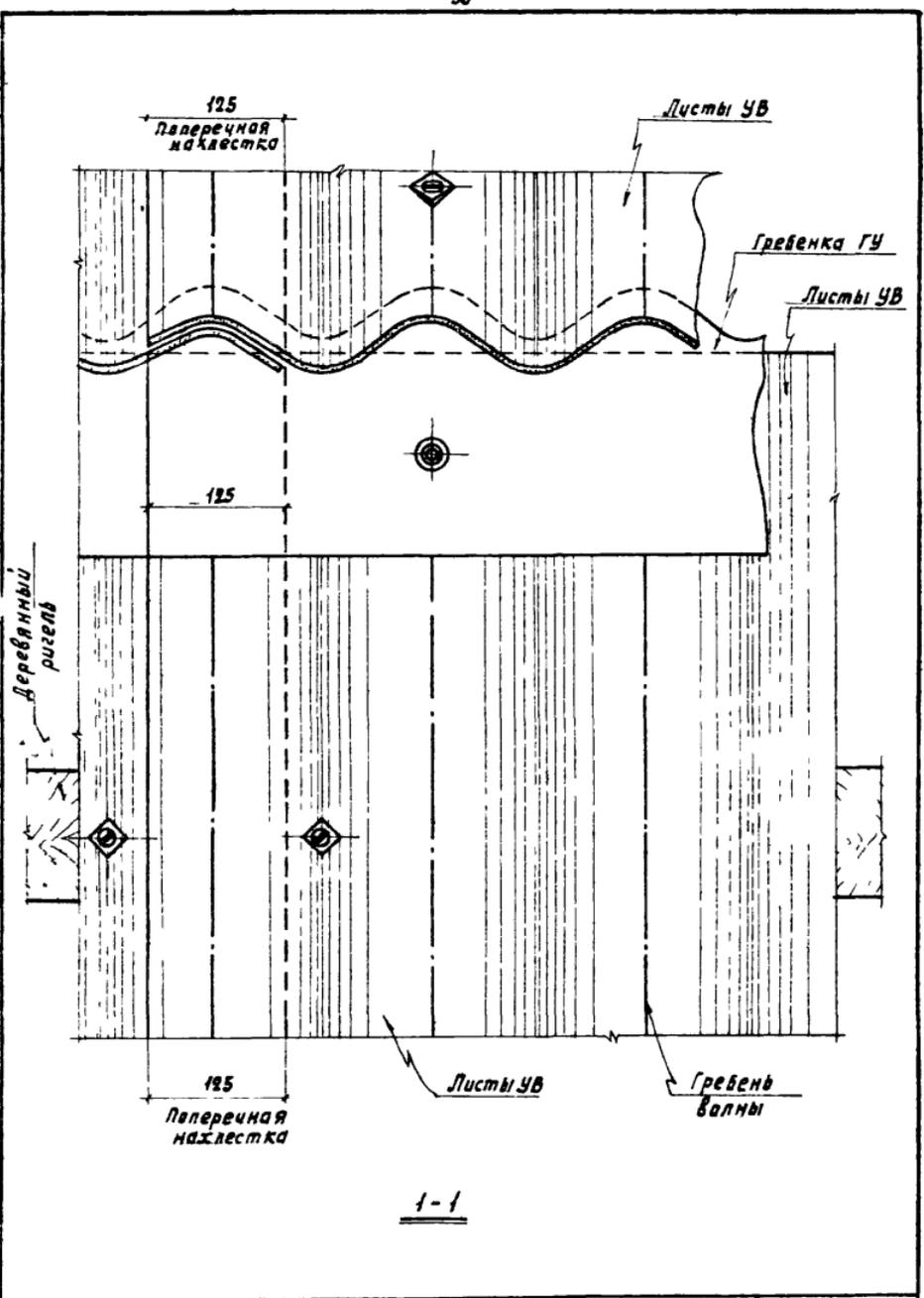

ТДА	Детали покрытия из асбестоцементных волнистых листов УВ по деревянным прогонам	Серия 2.460-1	
	1967	Карниз продольной стены. Вид 1-1 детали 1.	Выпуск 1 Лист 26

10262-01 37

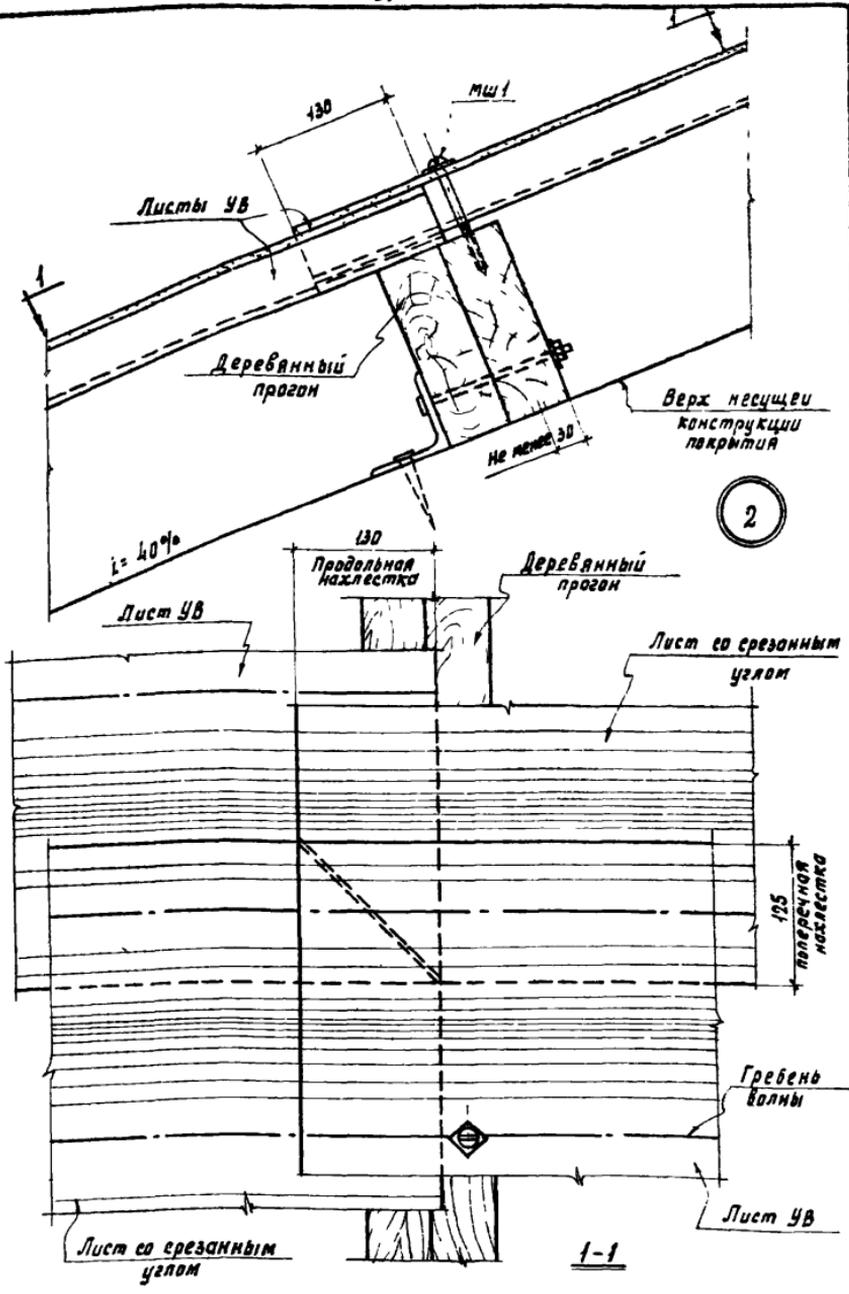

ТДА	Детали покрытий из асбестоцементных волнистых листов УВ на деревянных прогонах	Серия 2. 460-1
1967	Деталь 2. Крепление листов УВ к прогам.	Выпуск 1 Лист 27

10262-01 38

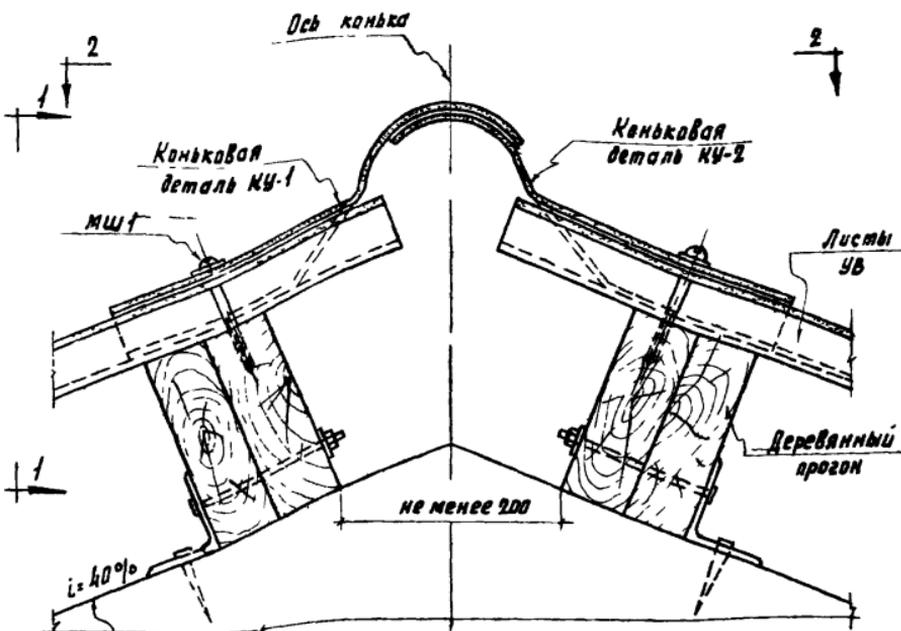

Верх несущей конструкции покрытия

3

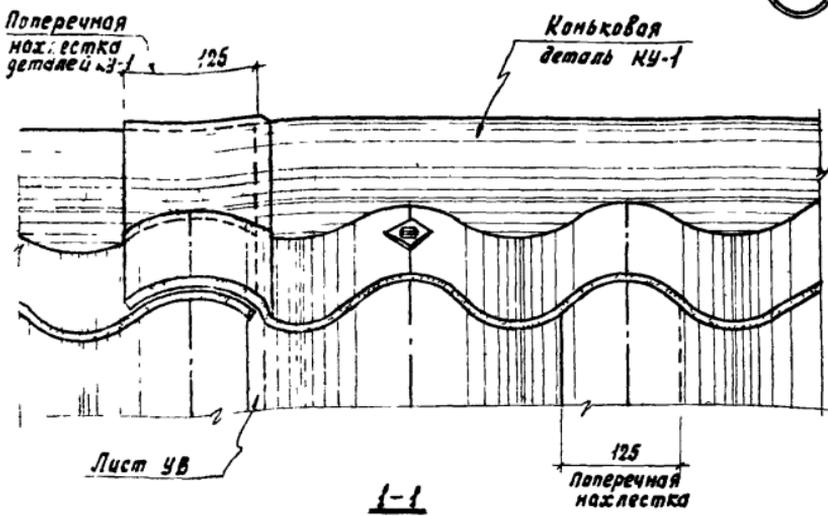

ИСТ. ТЕХНИК. РАБОТЫ. КОМПЛЕКТОВА

ТДА	Детали покрытий из асбестоцементных волнистых листов УВ по деревянным прогонам	Серия 2.460-1	
	1967	Деталь 3. Конек покрытия.	Выпуск 1 Лист 28

10262-01 39

Ст. инженер Лубинский
Ст. техник Мамиса

Проектирование
Компьютерное

ЦЕНТРОПРОЕКТИ
Москва

коньковая деталь КУ-1

Две конька

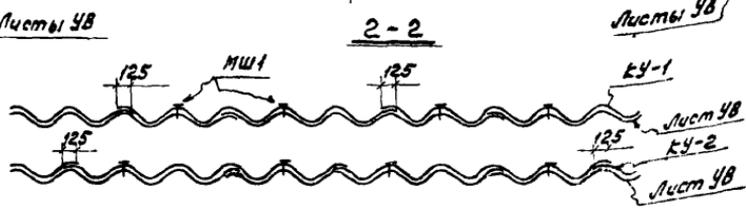
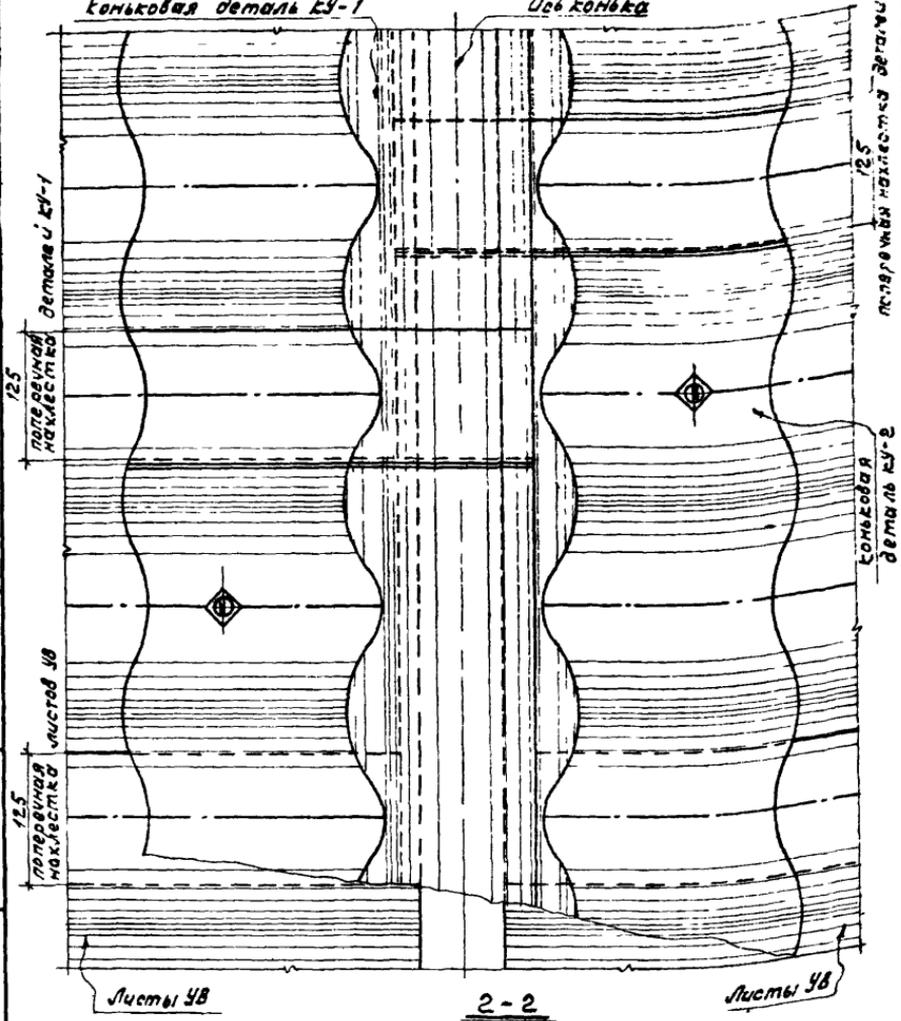

Пример крепления коньковых деталей КУ-1 и КУ-2

ТДА	Детали покрытий из асбестоцементных волнистых листов УВ по деревянным прогонам	Серия 2.460-1
1967	Конек покрытия. Вид 2-2 детали 3. Пример крепления коньковых деталей КУ-1 и КУ-2.	Выпуск 1 Лист 29

10262-01 40

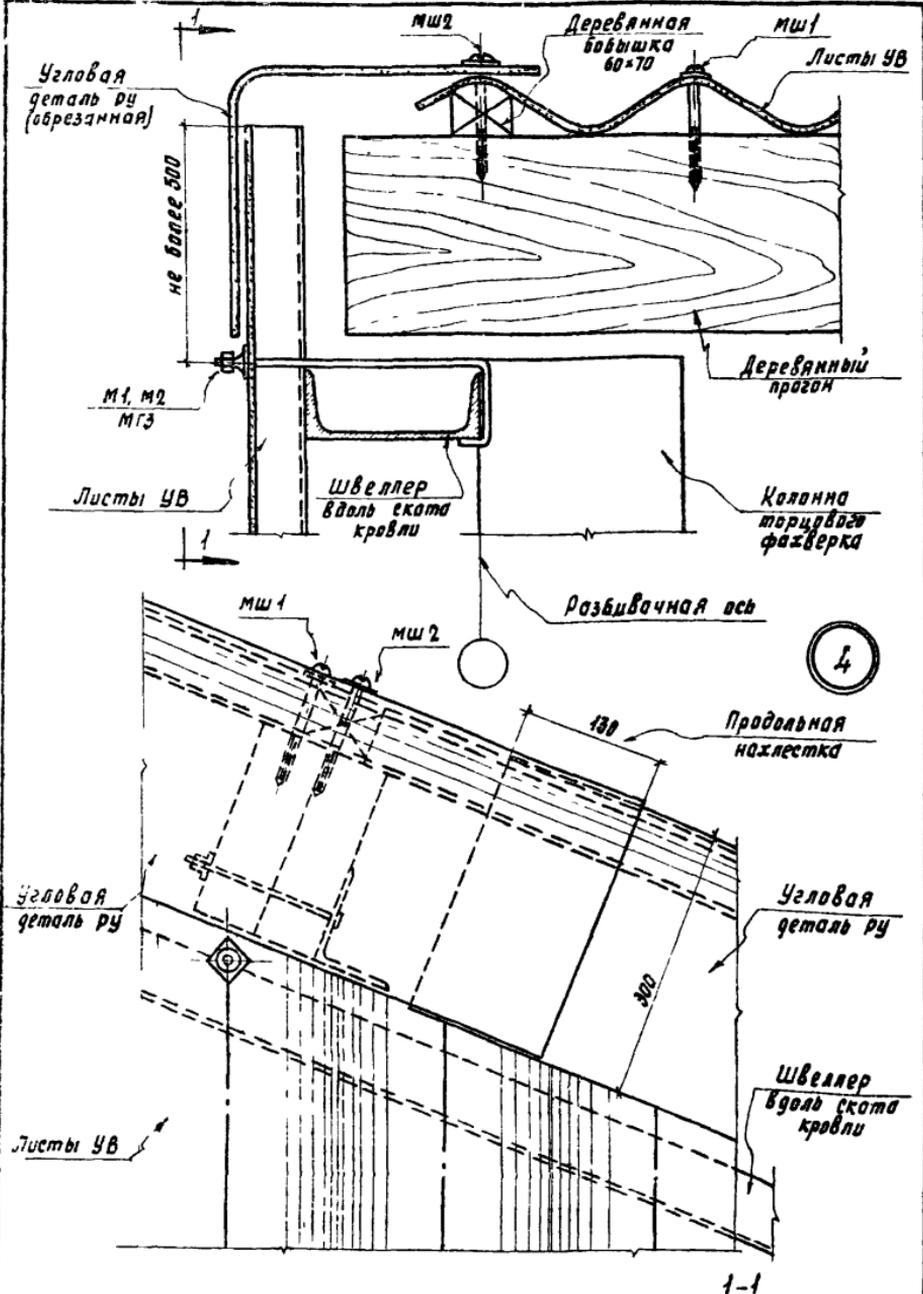

ТДА	Детали покрытий из асбестоцементных волнистых листов УВ по деревянным прогонам	Серия 2.460-1	
1967	Деталь 4. Примыкание ската покрытия к торцовой стене здания.	Выпуск 1	Лист 30

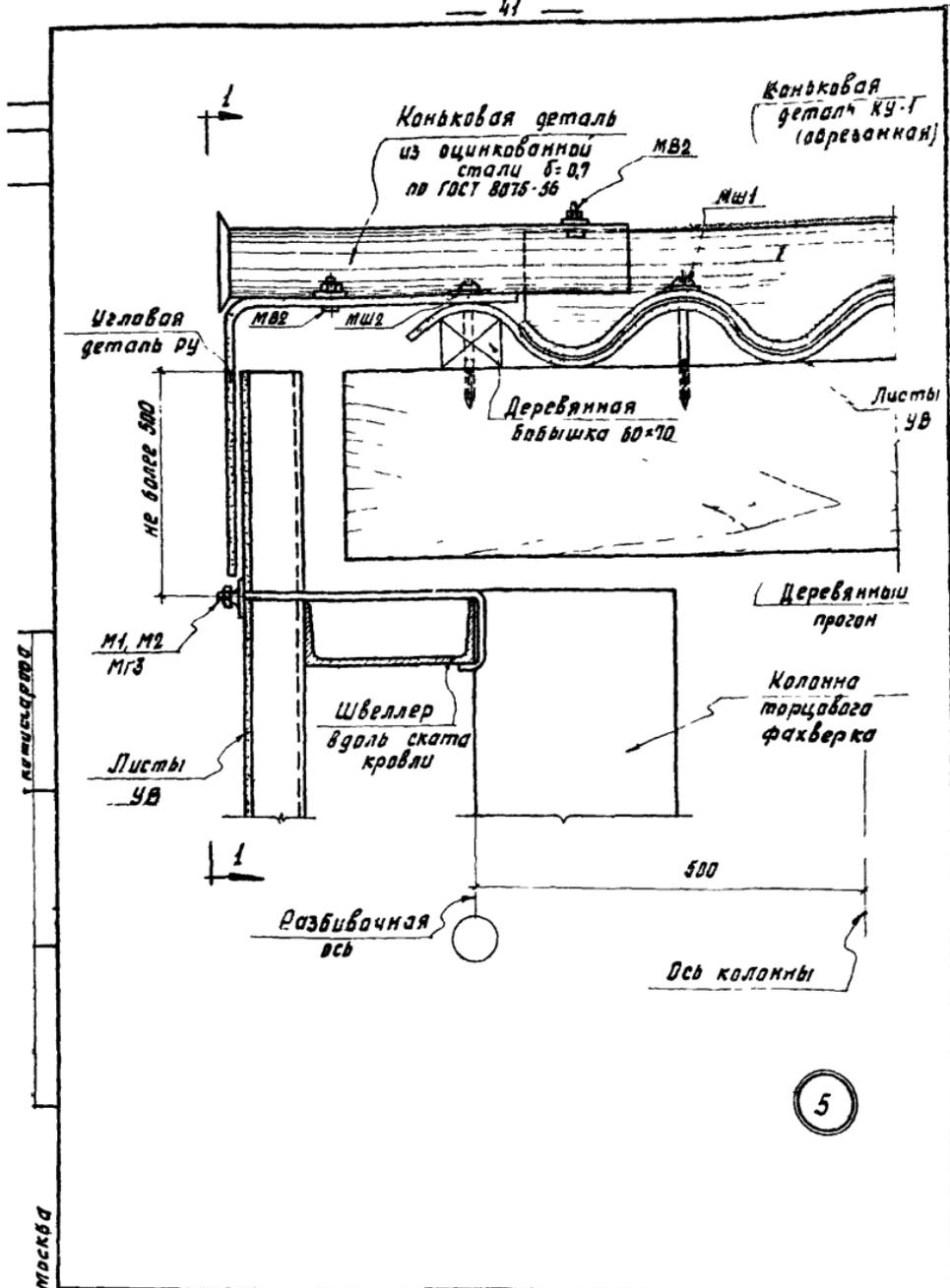

Кемусарова

Москва

ТДА	Детали покрытий из асбестоцементных волнистых листов УВ по деревянным прогонам	Версия 2. 460-1
1967	Деталь 5. Присыкание канька покрытия к торцовой стене здания.	Выпуск 1 Лист 31

10262-01 42

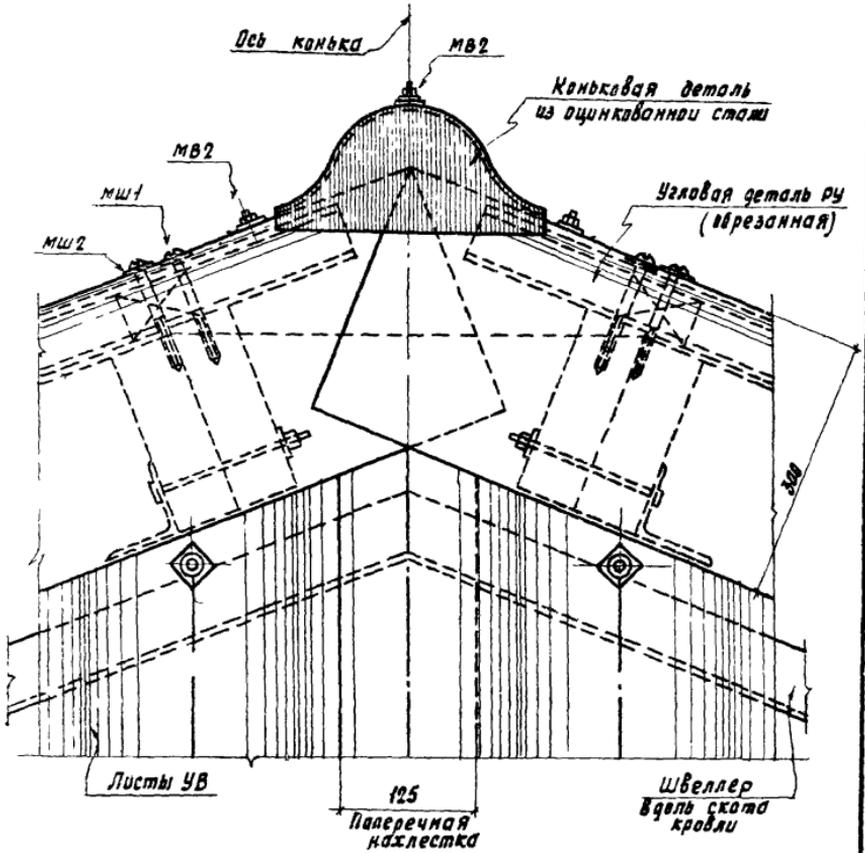

1-1

Москва
Институт «Меликс-ЧУ»
качественно

ТДА	Детали покрытия из асбестоцементных волнистых листов УВ на деревянных прогонах	Серия 2. 450-1
1967	Примыкание конька покрытия к торцовой стене здания. Вид 1-1 детали 5.	Выпуск 1 Лист 32

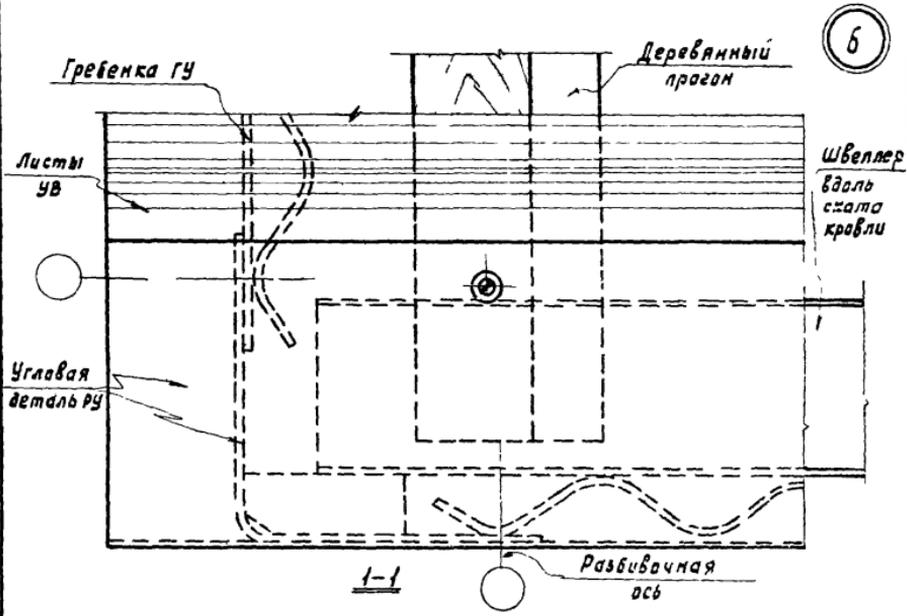
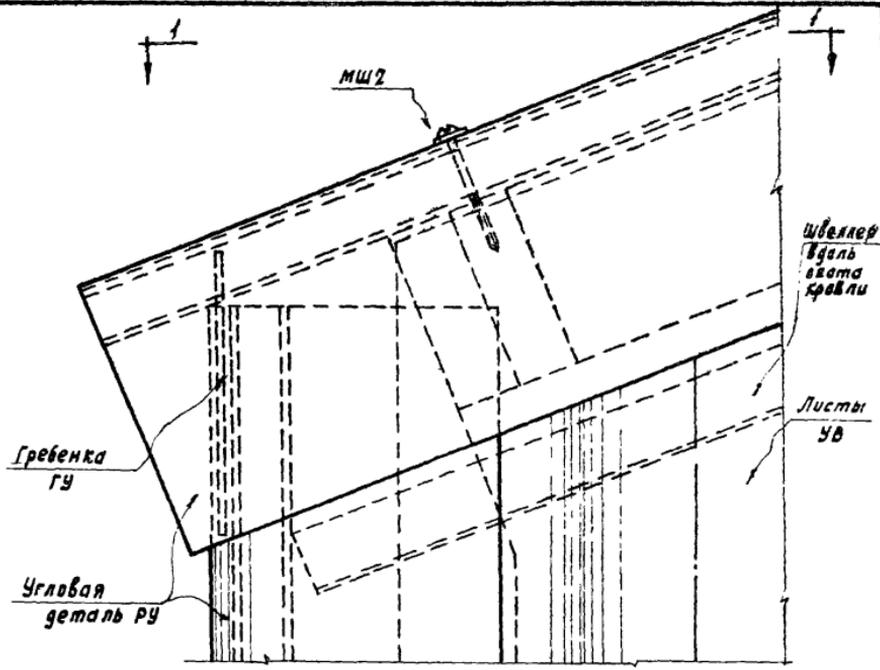

Проектная организация
 Проектирование
 Ст. инженер
 Ст. техник
 Москва

ТДА	Детали покрытий из асбестоцементных волнистых листов УВ по деревянным прогонам	Серия 2.450-1	
	1967	Деталь б. Связь ската кровли и стены у карниза в торце здания.	Выпуск 1

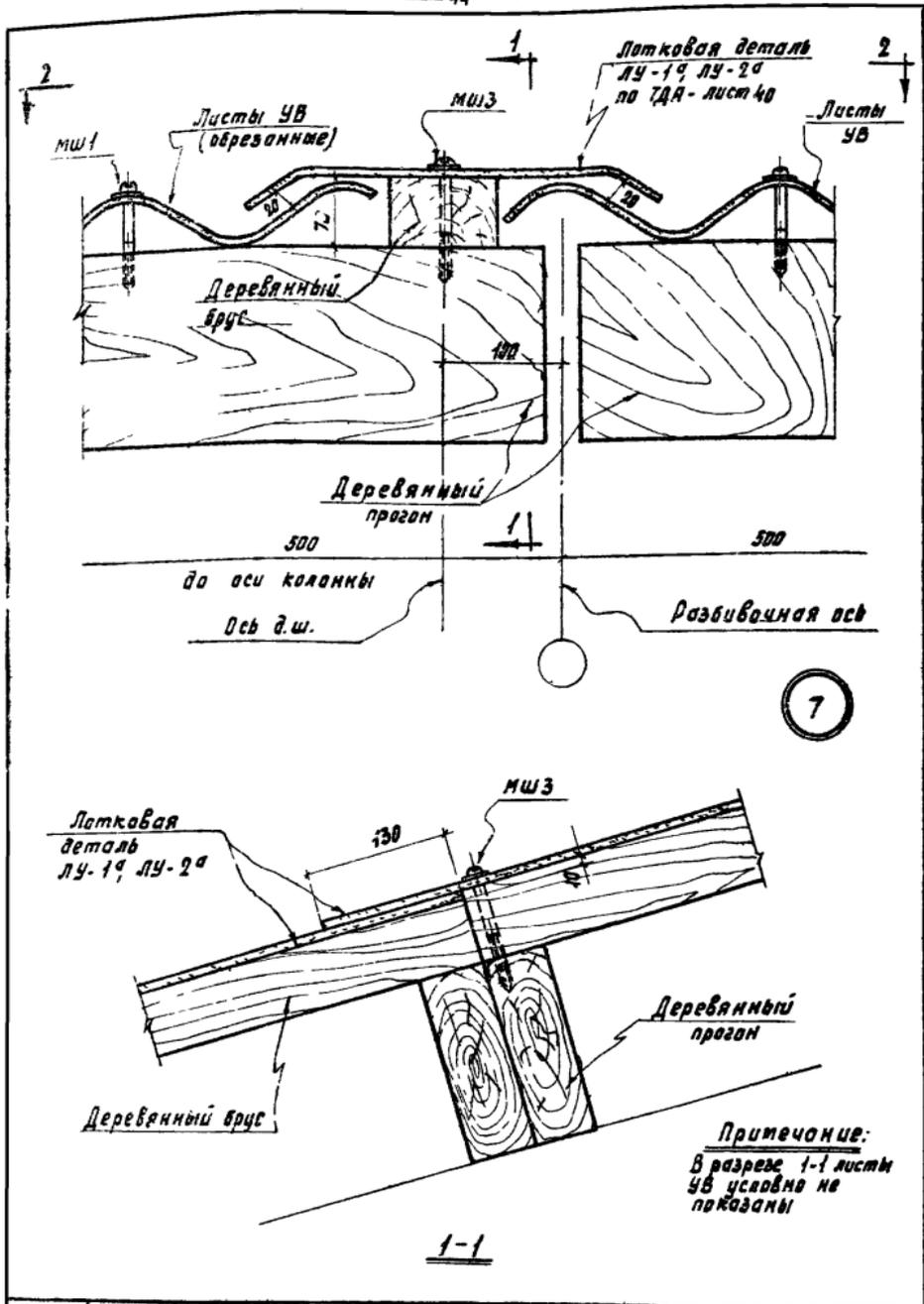

ТДА	Детали покрытий из асбестоцементных волнистых листов УВ по деревянным прогонам	Серия 2. 460-1	
1967	Деталь 7 Деформационный шов.	Выпуск 1	Лист 34

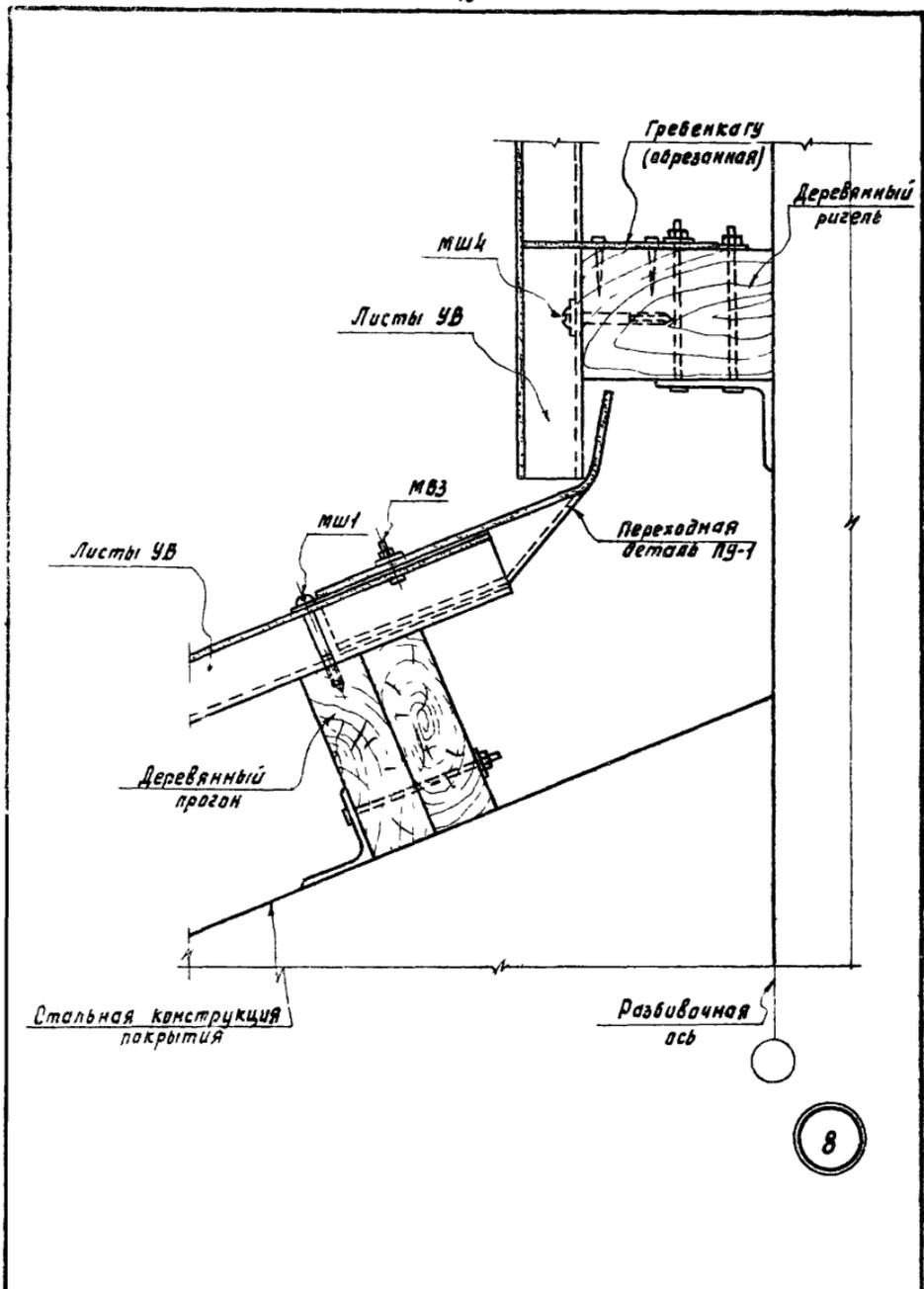

ТДА	Детали покрытий из асбестоцементных волнистых листов УВ на деревянных прогонах	Серия 2.460-1	
1967	Деталь В. Примыкание ската покрытия к стене из листов УВ.	Выпуск 1	Лист 36

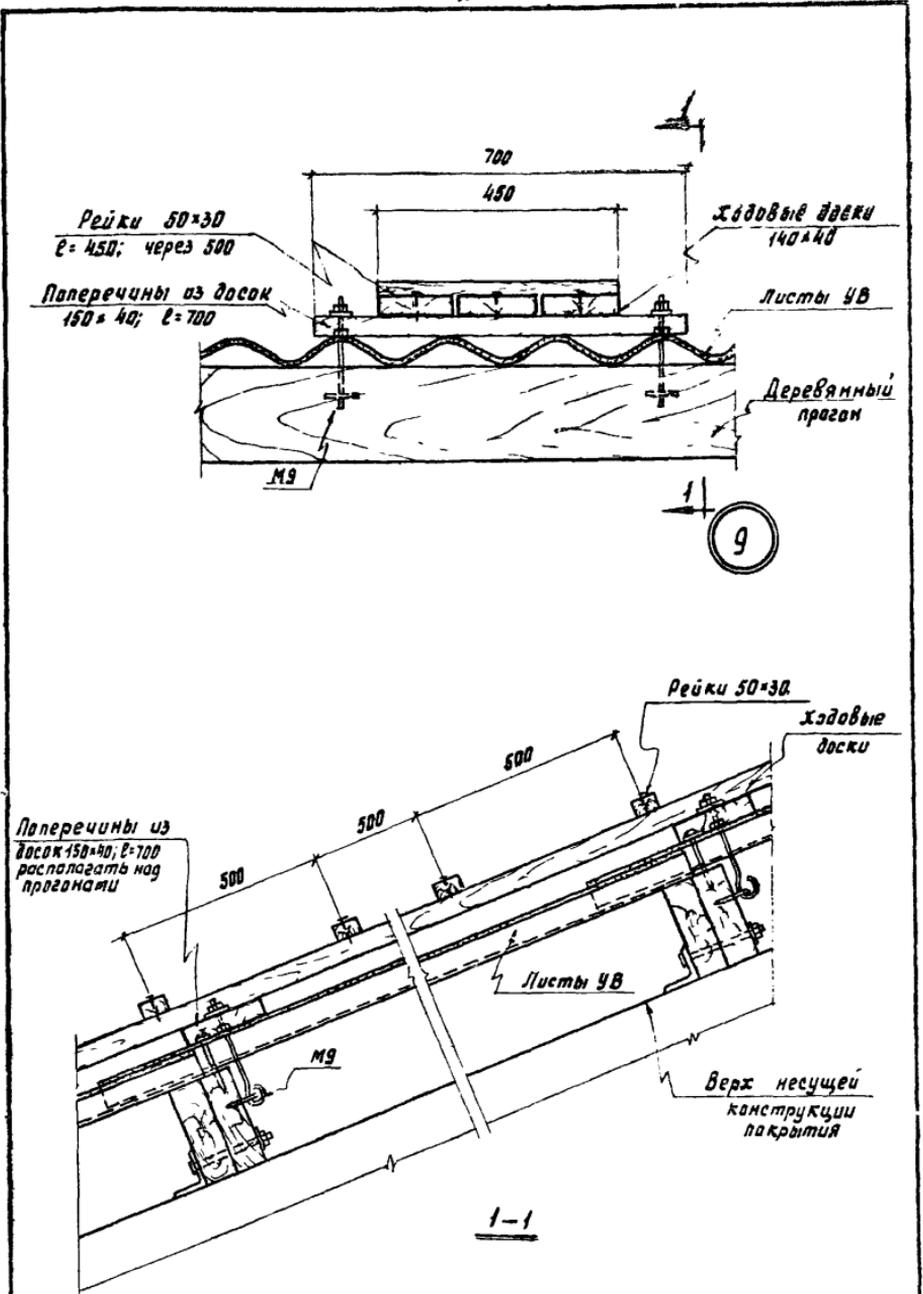

ТДА

Детали покрытий из асбестоцементных волнистых листов УВ на деревянных прогонах

Серия 2. 460-1

1967

Деталь 9. Рабочий ход вдоль ската покрытия.

Выпуск 1

Лист 39

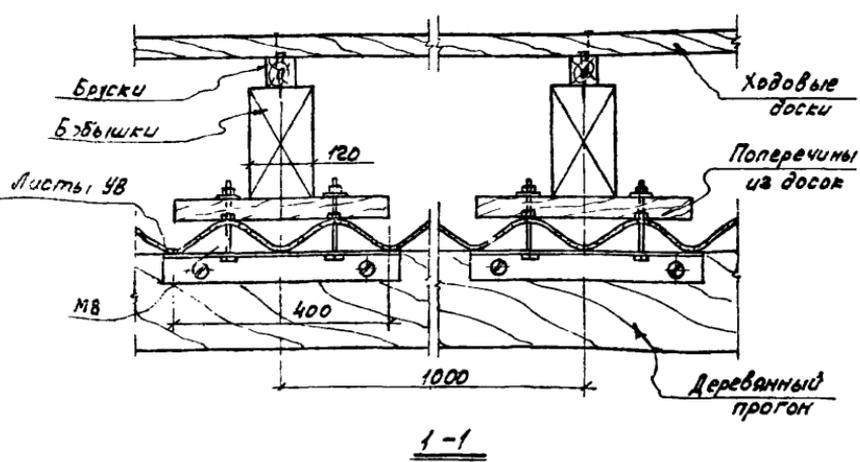
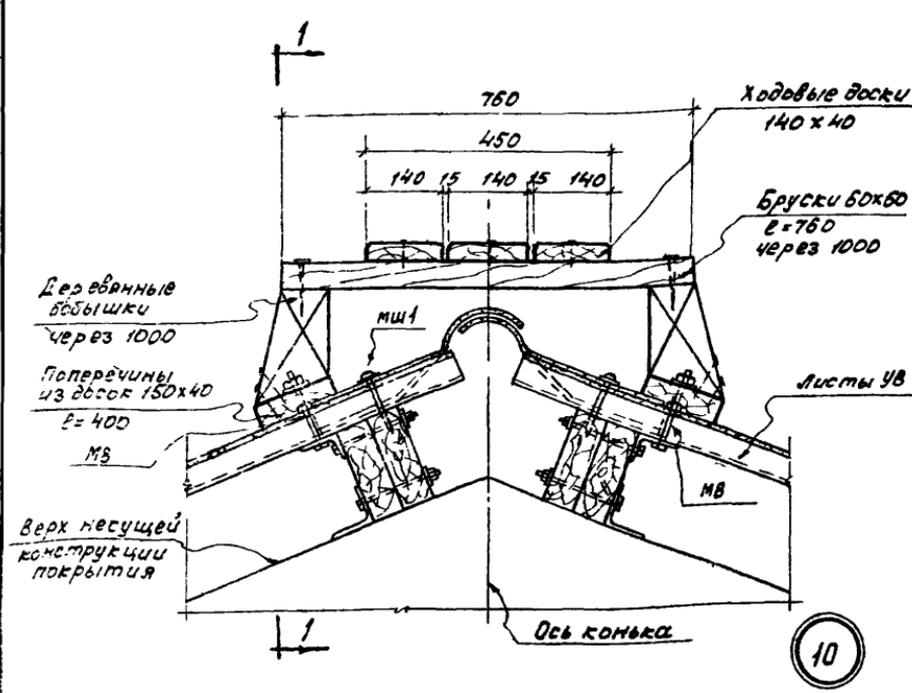

Инженер-конструктор
 М.С.С.С.С.
 М.С.С.С.С.

ТДД 1957	Детали покрытия из асбестоцементных волнистых листов УВ по деревянным прогонам	Серия 2.460-1
	Деталь 10 Рабочий ход вдоль конька.	Выпуск 1 Лист 38

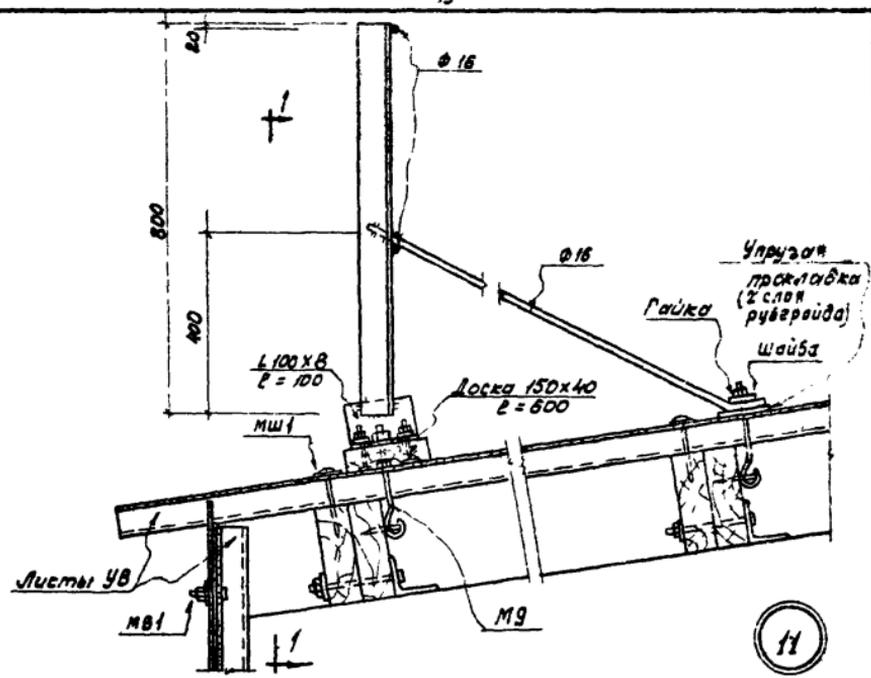

И

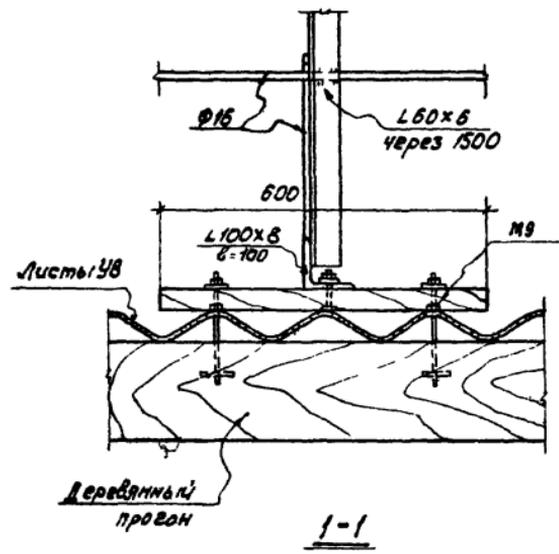

Москва
Ст. техник
Лылов
Комиссарова

ТДА	Детали покрытий из асбестоцементных волнистых листов УВ по деревянным прогонам	Серия 2.460-1
1967	Деталь И. Устройство ограждения на кровле.	Выпуск 1 Лист 39

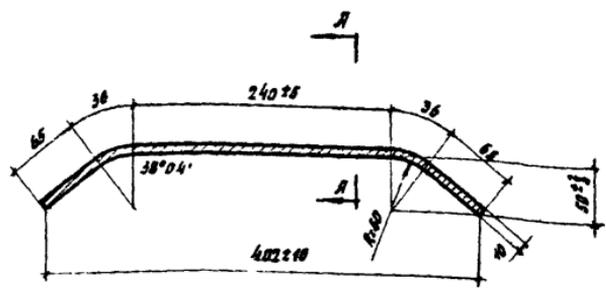

Лотковые детали ЛУ-1, ЛУ-2

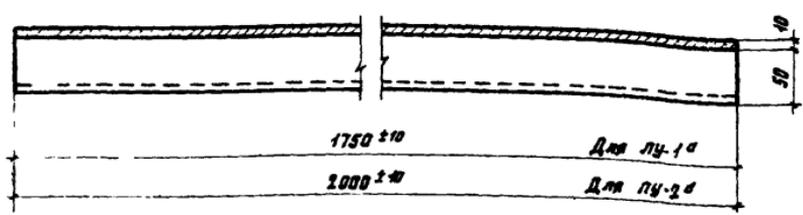

А-А

Примечание: Лотковые детали ЛУ-1^а и ЛУ-2^а
 в отличие от ЛУ-1 и ЛУ-2 по
 МРТУ 31-15-66 приняты толщиной 10мм.

Инст. 10000-10000
 Ст. техник
 Кашаев С.
 Камассарова

Москва

ТДА	Детали покрытий из асбестоцементных волнистых листов УВ по деревянным прогонам	Серия 2.460-1	
	1967	Лотковые детали ЛУ-1 ^а и ЛУ-2 ^а	Выпуск 1 Лист 40

Номенклатура креплений

Марка крепления	Состав марки	Кол-во замен. тов	Вес 1000 шт в кг	Вес марки 1000 шт в кг	Марка крепления	Состав марки	Кол-во элем. тов	Вес 1000 шт в кг	Вес марки 1000 шт в кг
1	2	3	4	5	1	2	3	4	5
МШ1	ШП1	1	38,5	52,5	МВ1	В1	1	16,3	34,5
	Ш1	1	11,0			Г	2	5,0	
	ПМ1	1	3,0			Ш2	1	4,2	
МШ2	ШП1	1	38,5	43,7		МВ2	ПМ2	4	
	Ш2	1	4,2		В2		1	13,0	
	ПМ2	1	1,0		Г		2	5,0	
МШ3	ШП1	1	38,5	44,7	МВ3	Ш3	1	2,2	43,3
	Ш3	1	2,2			ПМ2	2	1,0	
	ПМ2	1	1,0			МВ	В1	1	
МВ	В	1	44,2	57,4	Г		2	5,0	
	Г	2	5,0		Ш1		1	11,0	
	Ш3	1	2,2		ПМ1		1	3,0	
	ПМ2	1	1,0		ПМ2	3	1,0		
М9	К4	1	74,0	87,2					
	Г	2	5,0						
	Ш3	1	2,2						
	ПМ2	1	1,0						

Уд. № 100/100
 Г.м. инженер
 Г.м. техник
 Проектирование
 Волжского
 Комбината
 Москва

ТДА	Детали покрытый из асбестоцементных волнистых листов УВ по деревянным прогонам	Серия 2.460-1
	1967	Номенклатура креплений.

Выпуск 1 Лист 41

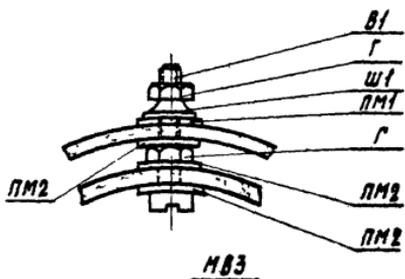
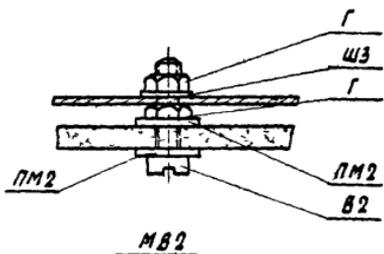
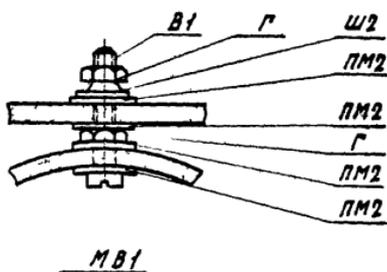
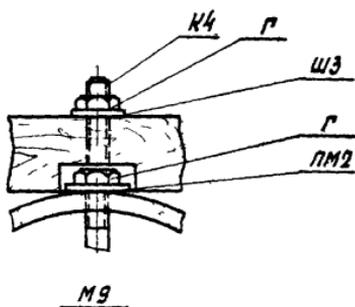
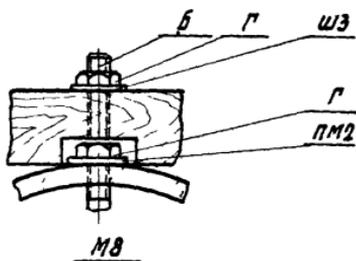
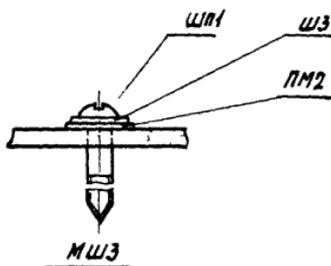
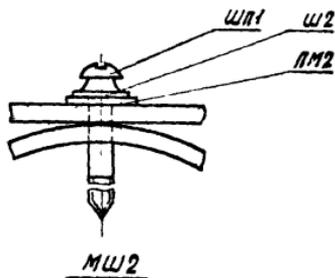
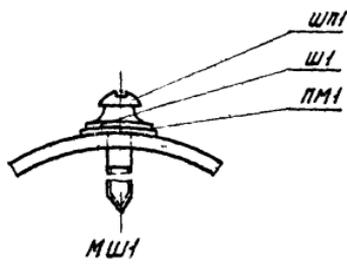

ТДА	Детали покрытий из асбестоцементных волнистых листов УВ по деревянным прогонам	Серия 2.460-1	
		Выпуск 1	Лист 48
1967	Узлы крепления		



Шпиря шп1
(гост 1144-60)

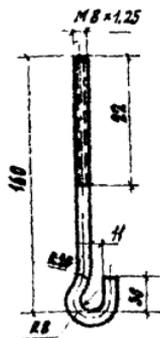

Крюк к4

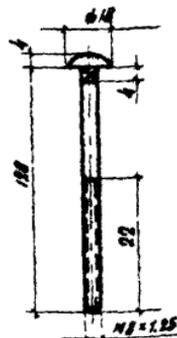

Болт б
(гост 7802-62)

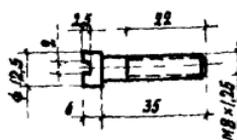

В1

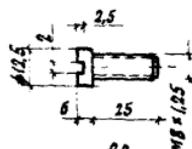

В2

Винты В1 и В2 (гост 1491-62)

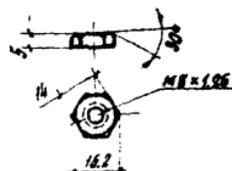

Гайка г (гост 5916-63)

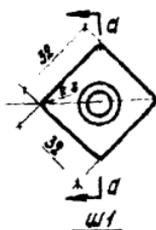

Ш1

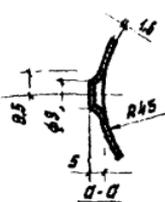

Ш2

Шайбы Ш1 и Ш2 (штампованная)

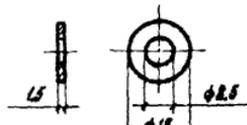

Шайба ш3
(гост 11371-63)

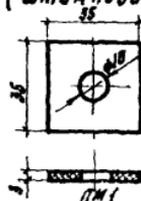

ПМ1



ПМ2

Прокладки мягкие ПМ1 и ПМ2
(2 слоя рубероида)

ТДА

Детали покрытий из асбестоцементных волнистых листов УВ на деревянным прогном

Верия
2.460-1

1967

Детали креплений.

Выпуск
1 Лист
43

10262-01

54