

ГОСУДАРСТВЕННЫЙ КОМИТЕТ СОВЕТА МИНИСТРОВ СССР ПО ДЕЛАМ СТРОИТЕЛЬСТВА
/ ГОССТРОЙ СССР /

ТИПОВЫЕ КОНСТРУКЦИИ И ДЕТАЛИ ЗДАНИЙ И СООРУЖЕНИЙ

Серия 2. 460-1

**ТИПОВЫЕ
АРХИТЕКТУРНО-СТРОИТЕЛЬНЫЕ ДЕТАЛИ
ОДНОЭТАЖНЫХ ПРОМЫШЛЕННЫХ
НЕОТАПЛИВАЕМЫХ ЗДАНИЙ С ПОКРЫТИЯМИ
ИЗ АСБЕСТОЦЕМЕНТНЫХ ВОЛНИСТЫХ ЛИСТОВ**

Т Д А

В Ы П У С К 3

**ДЕТАЛИ ПОКРЫТИЙ ИЗ АСБЕСТОЦЕМЕНТНЫХ
ВОЛНИСТЫХ ЛИСТОВ С ФАСОННЫМИ ДЕТАЛЯМИ
ИЗ ОЦИНКОВАННОЙ СТАЛИ.**

10262 - 03

ЦЕНА 0.45

0-50

ЦЕНТРАЛЬНЫЙ ИНСТИТУТ ТИПОВОГО ПРОЕКТИРОВАНИЯ
ГОССТРОЯ СССР

Москва, А-445. Смольная ул., 22

Сдано в печать 1976 года

Заказ № 2455 Тираж 800 экз.

Ф-ка «Картолитография», ул. Зорге, 15

ГОСУДАРСТВЕННЫЙ КОМИТЕТ СОВЕТА МИНИСТРОВ СССР ПО ДЕЛАМ СТРОИТЕЛЬСТВА
/ ГОССТРОЙ СССР /

ТИПОВЫЕ КОНСТРУКЦИИ И ДЕТАЛИ ЗДАНИЙ И СООРУЖЕНИЙ

Серия 2. 460-1

**ТИПОВЫЕ
АРХИТЕКТУРНО-СТРОИТЕЛЬНЫЕ ДЕТАЛИ
ОДНОЭТАЖНЫХ ПРОМЫШЛЕННЫХ
НЕОТАПЛИВАЕМЫХ ЗДАНИЙ С ПОКРЫТИЯМИ
ИЗ АСБЕСТОЦЕМЕНТНЫХ ВОЛНИСТЫХ ЛИСТОВ**

Т Д А

В ы п у с к 3

**ДЕТАЛИ ПОКРЫТИЙ ИЗ АСБЕСТОЦЕМЕНТНЫХ
ВОЛНИСТЫХ ЛИСТОВ С ФАСОННЫМИ ДЕТАЛЯМИ
ИЗ ОЦИНКОВАННОЙ СТАЛИ.**

РАЗРАБОТАНЫ
ЦНИИПРОМЗАНИИ

УТВЕРЖДЕНЫ
И ВВЕДЕНЫ В ДЕЙСТВИЕ с 1/хл. 1969г.
ГОССТРОЕМ СССР ПОСТАНОВАЕНИЕ
№ 105 от 18/ix. 69г.

Содержание

	Стр.
Предисловие и состав работ	4
Пояснительная записка	5-7

Чертежи

	Листы
Маркировочный план покрытия	1
Деталь 1. Карниз продольной стены	2
Карниз продольной стены. Вид I-I детали 1	3
Деталь 2. Крепление листов к прогонам	4
Деталь 3. Конек покрытия	5
Конек покрытия. Вид 2-2 детали 3	6
Деталь 4. Примыкание ската покрытия к торцовой стене здания.	7
Деталь 5. Примыкание конька покрытия к торцовой стене здания	8
Примыкание конька покрытия к торцовой стене здания. Вид 1-1 детали 5	9
Деталь 6. Деформационный шов	10
Деформационный шов. Вид I-I детали 6	11
Деталь 7. Примыкание ската покрытия к стене из асбестоцемента. волнистых листов	12
Номенклатура фасонных деталей из оцинкованной стали	13
Номенклатура фасонных деталей из оцинкованной стали (продолжение)	14
Детали КС-1, КС-2 и УС-3	15
Детали ТС и ПС	16

ТДА	Детали покрытий из асбестоцементных волнистых листов с фасонными деталями из оцинкованной стали.	Серия 2.460-1	
1967	Содержание.	Выпуск 3	Лист 3

Пров. *Иванович* 10/Копир. Зинв
14-732

10262-03 3

	<i>Листы</i>
<i>Детали ЛС-1 и ЛС-2</i>	<i>17</i>
<i>Гребенки ГС-1 и ГС-2</i>	<i>18</i>
<i>Гребенки ГС-3 и ГС-4</i>	<i>19</i>
<i>Номенклатура креплений</i>	<i>20</i>
<i>Узлы креплений</i>	<i>21</i>
<i>Детали креплений</i>	<i>22</i>

ТД А	Детали покрытий из асбестоцементных волнистых листов с фасонными деталями из оцинкованной стали.	Серия 2.460-1	
1967	Содержание	Выпуск 3	Лист -

Пров. *Жуванков* 10/IV.72. Копир. *Зуб*

10262-03 4

Предисловие и состав работы.

Работа содержит архитектурно-строительные детали покрытий неотапливаемых промышленных зданий из асбестоцементных волнистых листов унифицированного профиля УВ и усиленного профиля ВУ и пояснительную записку к ним.

Детали предназначены для применения при проектировании и строительстве.

Состав серии 2.460-1

Выпуск 1 - Детали покрытий из асбестоцементных волнистых листов УВ по стальным прогонам.

Детали покрытий из асбестоцементных волнистых листов УВ по деревянным прогонам.

Выпуск 2. Детали покрытий из асбестоцементных волнистых листов ВУ по стальным прогонам.

Детали покрытий из асбестоцементных волнистых листов ВУ по деревянным прогонам

Выпуск 3. Детали покрытий из асбестоцементных волнистых листов с фасонными деталями из оцинкованной стали.

Архитектурно-строительные детали устройства стен неотапливаемых промышленных зданий из асбестоцементных волнистых листов представлены в серии 2.430-2.

ТДЯ	Детали покрытий из асбестоцементных волнистых листов с фасонными деталями из оцинкованной стали.	Серия 2.460-1	
1967	Предисловие и состав работы.	Выпуск 3	Лист -

Пояснительная записка.

1. В выпуске 3 серии 2.460-1 приведены архитектурно-строительные детали устройства и сопряжений покрытий неотапливаемых зданий из асбестоцементных волнистых листов унифицированного профиля УВ с применением оцинкованной стали взамен асбестоцементных фасонных элементов по стальным несущим конструкциям. При применении волнистых листов усиленного профиля ВУ или деревянных несущих конструкций детали покрытий решаются аналогично выпускам 1 и 2 серии 2.460-1, при этом применяются соответствующие стальные фасонные элементы, разработанные и представленные в данном выпуске.

2. В рабочих чертежах приводятся ссылки на детали настоящего выпуска, которые подлежат применению на данном объекте строительства.

3. В проектах приводятся:

а) схемы раскладок асбестоцементных листов в покрытии;

б) спецификация асбестоцементных элементов

- листов /правых и левых/ рядовых кровельных с двумя срезанными углами,

- листов /правых и левых/ рядовых кровельных с одним срезанным углом /торцовых/,

- листов /правых и левых/ доборных кровельных с одним срезанным углом /карнизных/,

- фасонных деталей по видам согласно проекту;

в) спецификация элементов крепления листов и фасонных деталей по маркам.

ТДА	Детали покрытий из асбестоцементных волнист. листов с фасонными деталями из оцинкован. стали.	Серия 2.460-1
1967	Пояснительная записка.	Выпуск 3 Лист -

4. Детали рассчитаны на применение

а) асбестоцементных волнистых листов и фасонных деталей по межреспубликанским техническим условиям на «Листы асбестоцементные волнистые унифицированного профиля УВ и детали к ним», МРТУ 21-15-66, НИИ асбестоцемент и ЦНИИСК, МПСМ СССР;

б) асбестоцементных волнистых листов ВУ и фасонных деталей по ГОСТ 8423-57 на «Листы асбестоцементные волнистые усиленного профиля и детали к ним» и по дополнению к ГОСТ 8423-57 по приказу N 57 Госстроя СССР;

в) фасонных элементов из стали по ГОСТ 8075-56 «Сталь тонколистовая кровельная оцинкованная», изготавливаемых в соответствии с номенклатурой, представленной в настоящем выпуске;

г) крепежных приборов, разработанных в ТДА настоящего выпуска, и в «Технических условиях на «Приборы для крепления асбестоцементных волнистых листов усиленного профиля», МРТУ 7-5-61, ЦНИИСК, Госстрой СССР.

5. В качестве несущих конструкций предусмотрены:

«Стальные конструкции покрытий неотапливаемых зданий пролетами 18, 24, 30 и 36 м под кровлю из асбестоцементных волнистых листов», серия МК-01-130/66, ГПИ. Проект стальная конструкция, Госстрой СССР.

«Треугольные металлодеревянные фермы и деревянные неразрезные прогоны, рабочие чертежи, серия МТДФ. 18, Гипролеспром и ЦНИИСК /арх. № 1031 Гипролеспром/.

ТДА	Детали покрытий из асбестоцементных волнистых листов с фасонными деталями из оцинкованной стали.	Серия 2.460-1
1967	Пояснительная записка	Выпуск 3
		Лист -

Пров. Тамбову № 1/732 Копир. Зав

10262-03 7

6. Все стальные конструкции и детали креплений должны защищаться от коррозии в соответствии с требованиями глав СНиП III-В.6-62 и I-В.27-62, а также «Указаниями по проектированию антикоррозионной защиты строительных конструкций промышленных зданий в производствах с агрессивными средами», СН 262-63.

7. Деревянные элементы покрытий /прогоны, прокладки, бобышки, бруски и др / должны защищаться от гниения и возгорания в соответствии с «Инструкцией по защите от гниения, поражения дереворазрушающими насекомыми и возгорания деревянных элементов зданий и сооружений», И.119-56, Госстрой СССР.

Деревянные элементы, соприкасающиеся с кладкой, бетоном или стальными элементами, должны предохраняться от увлажнения прокладками толя или рубероида.

8. Технические требования к креплениям, предусмотренным в ТДА, принимаются по «Техническим условиям на приборы для крепления осебноцементных волнистых листов усиленного профиля», МРТУ 7-5-61.

9. При проектировании ограждающих конструкций из асбестоцементных волнистых листов следует руководствоваться «Указаниями по проектированию стен и покрытий из асбестоцементных волнистых листов для неотопливаемых зданий», тема 208-1-67, ЦНИИ промзданий и ЦНИИСК

10. При маркировке деталей в рабочих чертежах проекта перед маркировочным кружком детали ставится номер и выпуск серии (рис. 1).



Рис. 1. Маркировка деталей

ТДА	Детали покрытий из асбестоцементных волнистых листов с фасонными деталями из оцинкованной стали.	Серия 2.460-1	
1967	Пояснительная записка.	Выпуск 3	Лист 8

Пров. *И.Панков* 10/IV-732 Копир. Эль

10262-03 8

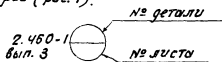
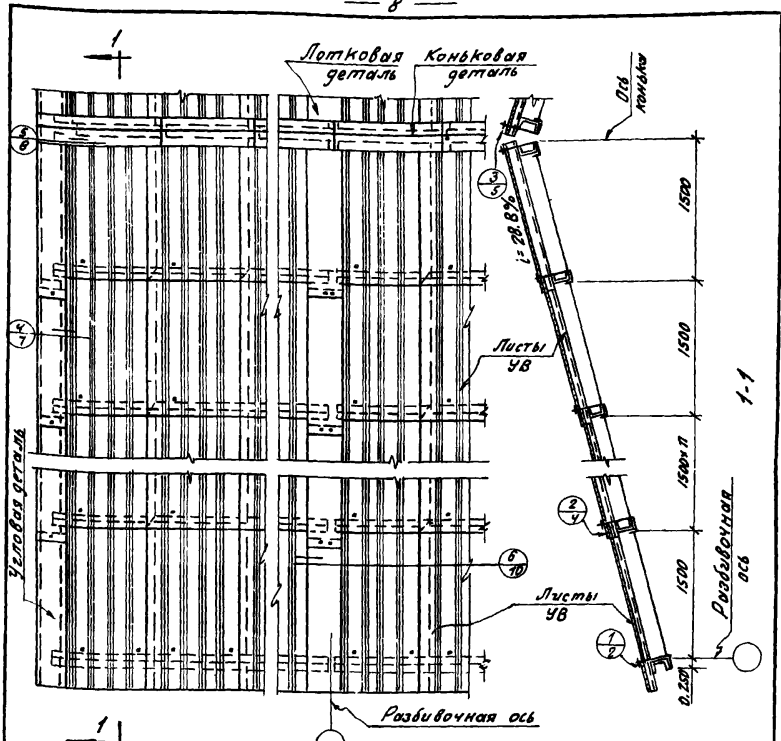

Маркировочный план покрытия.

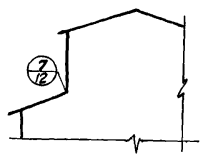

Примечание.

1. В выпуске приводятся детали покрытий из листов УВ по стальным прогонам. При применении листов ВУ и деревянных несущих конструкций детали покрытий решаются аналогично выпускам 1 и 2 серии 2.460-1, при этом применяются соответствующие стальные фасонные элементы, разработанные и представленные в номенклатуре настоящего выпуска (листы ВУ14)

ТДА	Детали покрытий из асбестоцементных волнистых листов с фасонными деталями из оцинкованной стали	Серия 2.460-1
1967	Маркировочный план покрытия.	Выпуск 3 Лист 1

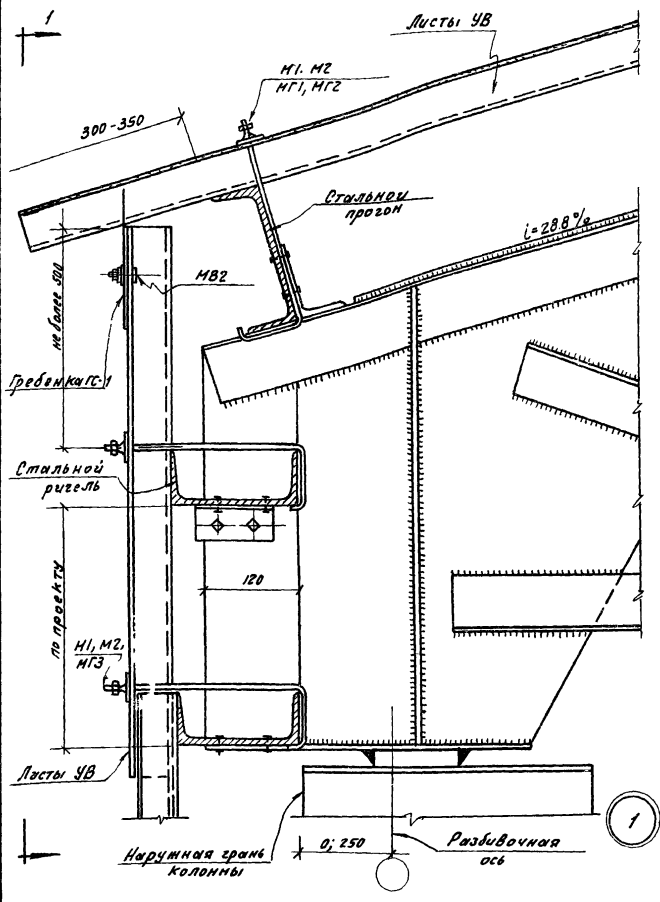

ТДА	Детали покрытия из асбестоцементных волнистых листов с фасонными деталями из оцинкованной стали.	Серия 2.450-1
1967	Деталь 1. Карниз продольной стены.	Выпуск 3 Лист 2

Провер. Ю.Танк-овлес 10/IV-73₂ копир. Змд 10262-03 10

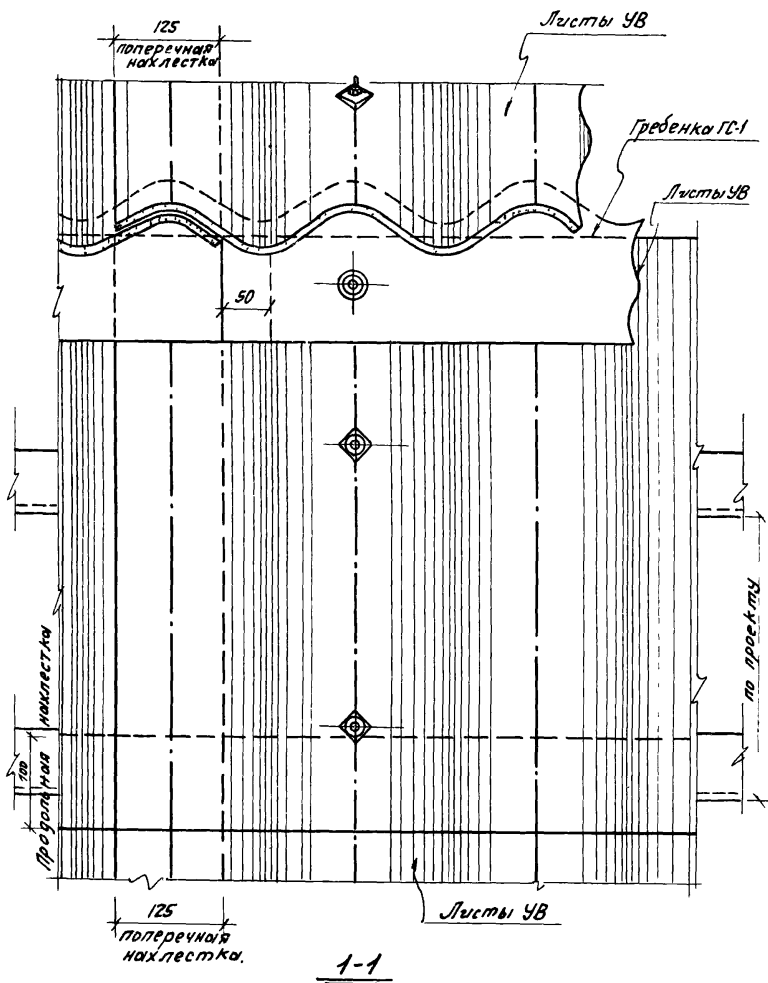

1-1

ТДА	Детали покрытий из асбестоцементных волнистых листов с фасонными деталями из оцинкованной стали.	Серия 2.460-1
1967	Карниз продольной стены. Вид 1-1 детали 1.	Выпуск 3 Лист 3

Пров. Ятманковец 10/IV-75 Копир. Эль

102 62-03 11

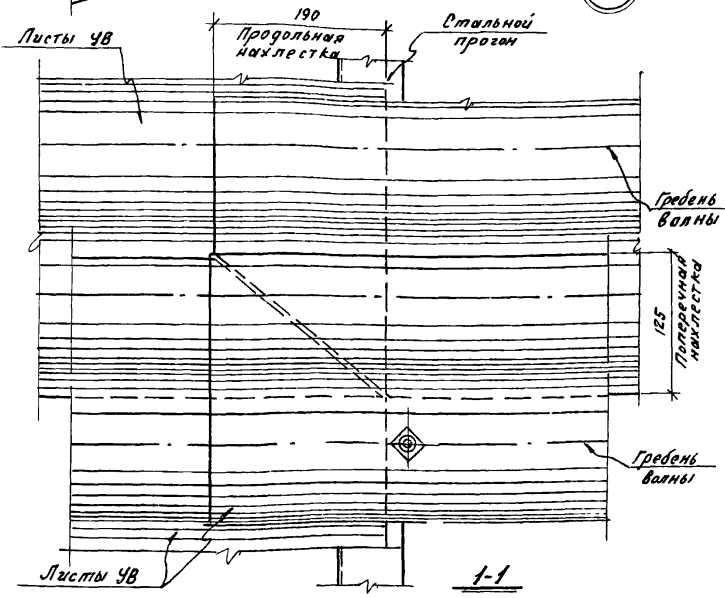
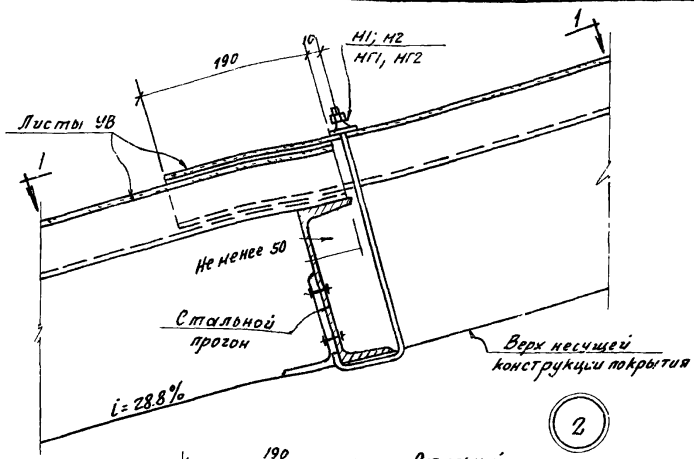

ТДА	Детали покрытий из асбестоцементных волнистых листов с фасонными деталями из оцинкованной стали	Серия 2.460-1	
		Выпуск 3	Лист 4
1967	Деталь 2. Крепление листов к прогонам.		

Провер. Штанковец 10/ Колп. Зид
 IV-732

10262-03 12

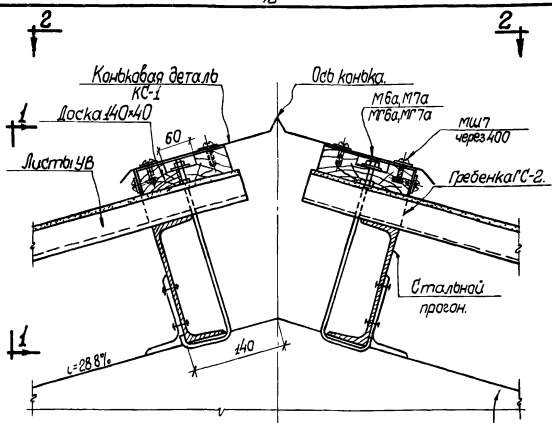

Верх несущей конструкции покрытия.

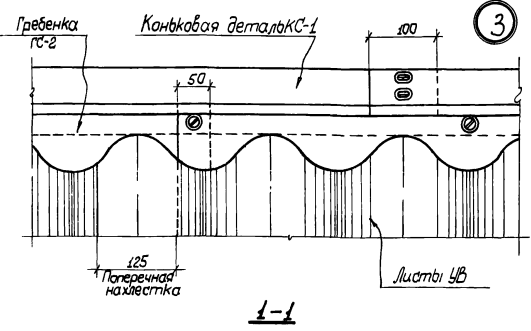

1-1

ТДА	Детали покрытий из асбестоцементных волнистых листов с фасонными деталями из оцинкованной стали.	Серия 2.460-1
1967	Деталь 3. Конек покрытия.	Выпуск 3 Лист 5

Проб. 15/21-76 Кон.Низаров

10262-03 13

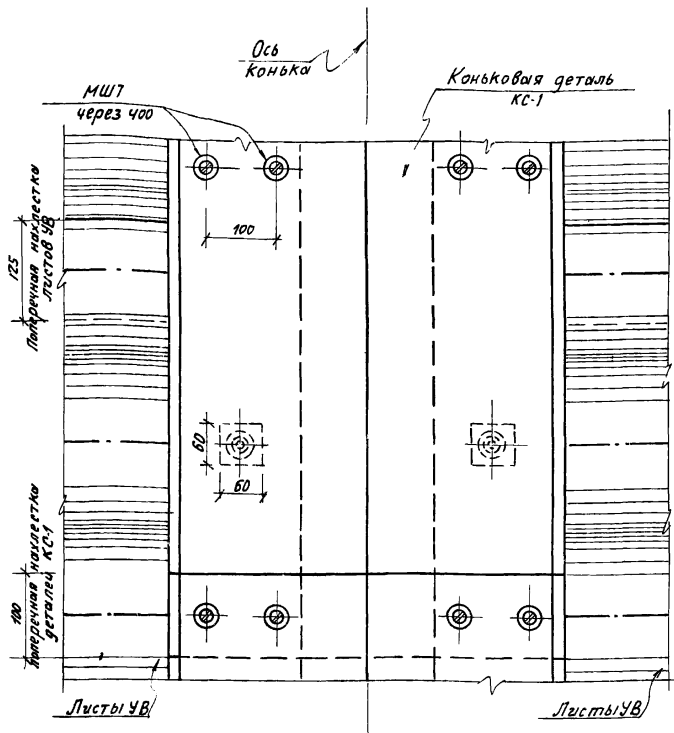

2-2

ТДА	Детали покрытий из асбестоцементных волнистых листов с фасонными деталями из оцинкованной стали.	Серия 2.460-1
1967	Конек покрытия. Вид 2-2 детали 3.	Выпуск 5 Лист 6

Провер. *И.И. Иванов* 10/17. Копир. Зав.

10262-03 14

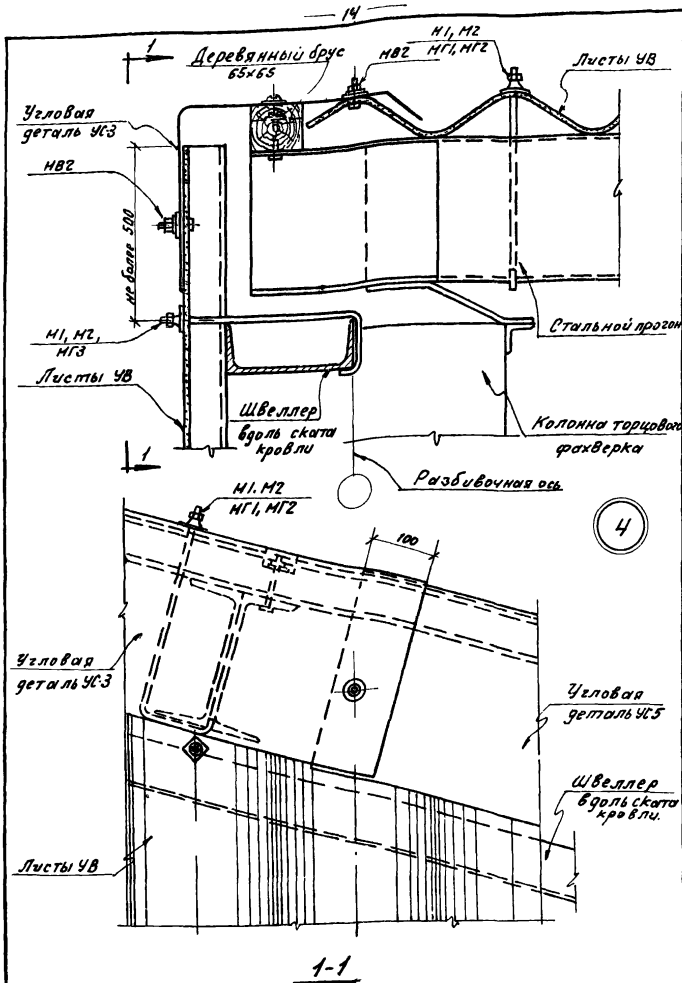

ТДА	Детали покрытий из асбестоцементных волнистых листов с фасонными деталями из оцинкованной стали	Серия 2.460-1
1967	Деталь 4. Присыкание ската покрытия к торцовой стене здания.	Выпуск 3 Лист 7

Пров. ЗИТамковец 10/IV-73₂ Копир-дмв. 10262-03 15

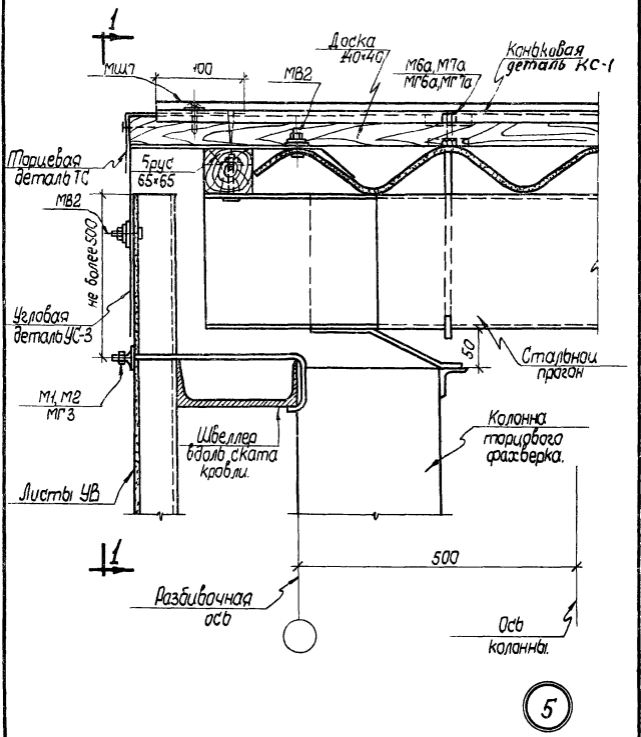

5

ТДА	Детали покрытий из асбестоцементных волнистых листов с фансовыми деталями из оцинкованной стали.	Серия 2. 460-1
1967	Деталь 5. Примыкание конька покрытия к торцовой стене здания.	Выпуск 3 Лист 8

Проб. 15/11-70. К.т. Казачен

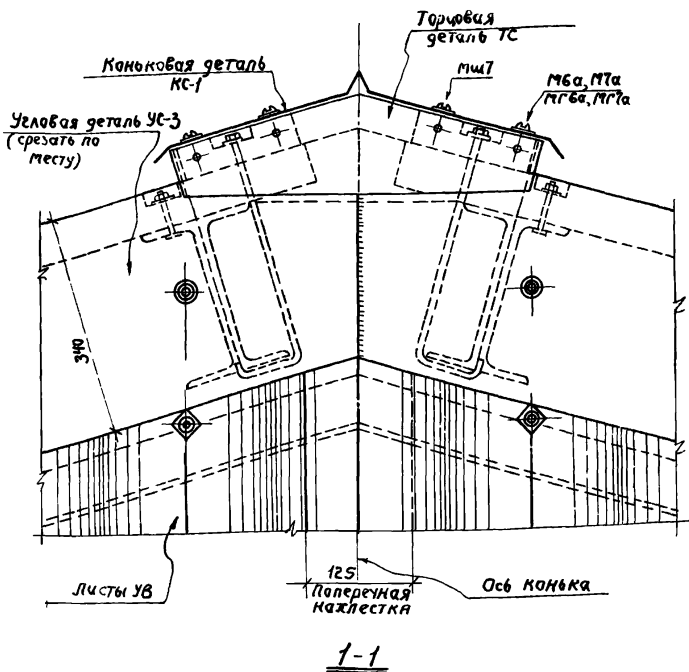

ТДА	Детали покрытий из асбестоцементных волнистых листов с фасонными деталями из оцинкованной стали.	Серия 2.460-1	
	1967 Примыкание конька покрытия к торцовой стене здания. Вид 1-1. детали 5.	выпуск 3	лист 9
проб. Ш. Намковой кн. Черныш 10/IV-73z		10262-03 17	

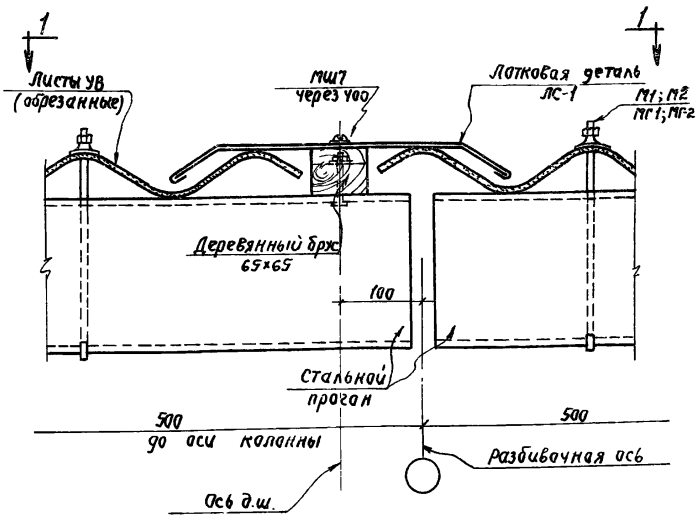

6

ТДА	Детали покрытий из асбестоцементных волнистых листов с фасонными деталями из оцинкованной стали.	Серия 2.460-1	
1967	Деталь 6. Деформационный шов.	выпуск 3	лист 10
кр.б. П.Панковец Каш Куршев 10/IV-73.		10262-03 18	

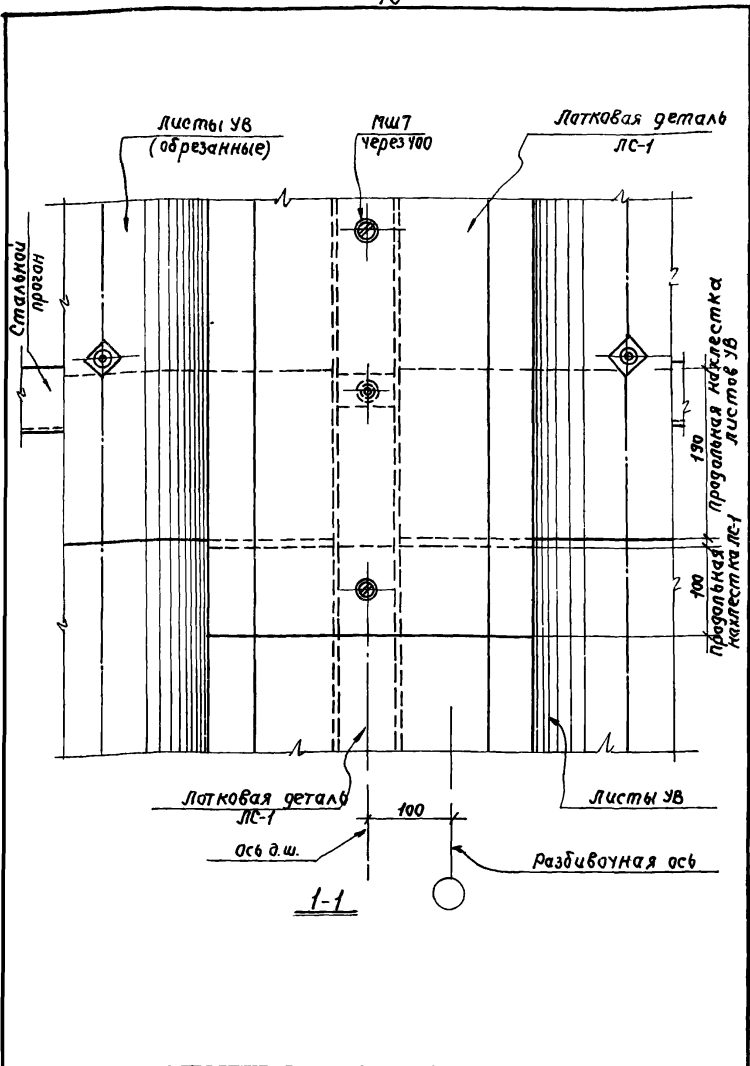

ТДА	Детали покрытий из асбестоцементных волнистых листов с фасонными деталями из оцинкованной стали.	Серия 2.460-1	
		Выпуск 3	Лист 11
1967	Деформационный шов. Вид 1-1 детали 6.		

прое: Жуванкович Ю.Ю. 10/IV-732

10262-03 19

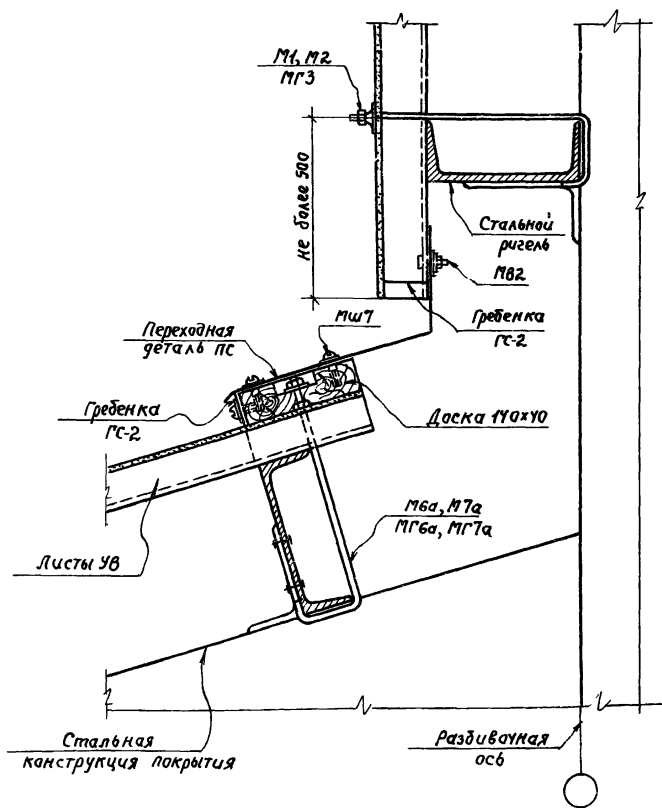



7

ТДА	Детали покрытия из асбестоцементных волнистых листов с фасонными деталями из оцинкованной стали	Серия 2.460-1	
	1967 Деталь 7. Притыкание ската покрытия к стене из асбестоцементных волнистых листов.	выпуск 3	лист 12

проб: *Титанков* *К. В. Кузнец*
10/12-732

10262-03 20

Номенклатура фасонных деталей
из оцинкованной стали.

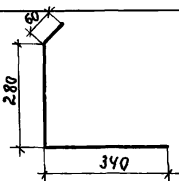
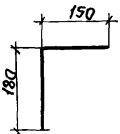
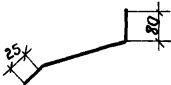
Наименование дет.	Тип дет.	Эскиз	Толщина мм.	Длина мм.	Назначение
Канальная	КС-1		0.7	L	Устройство конька покрытия по стальным фермам и прогонам
	КС-2		0.7	L	Также по деревянным фермам и прогонам
Угловая	УС-3		0.7	L	обрамление углов
Торцовая	ТС		0.7	475	Устройство конька покрытия по торцу.
Переходная	ПС		0.7	L	Переход от ската покрытия к вертикальной плоскости.

Продолжение на листе 14.

ТДА	Детали покрытий из асбестоцементных волнистых листов с фасонными деталями из оцинкованной стали.	Серия 2.460-1	
	Номенклатура фасонных деталей из оцинкованной стали.	выпук 3	Лист 13

проб: ШПАНКОВИЧ Ю. В. 10/12-732

10262-03 2/1

Номенклатура фасонных деталей из оцинкованной стали.

(Продолжение)

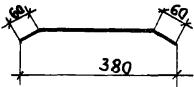
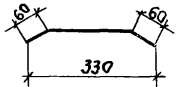
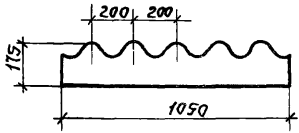
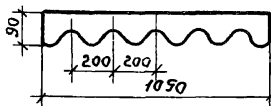
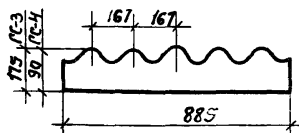
Наимен. дет.	Тип дет.	Эскиз	Толщина, мм.	Длина, мм.	Назначение
Латковая	ЛС-1		0.7	L	Устройства деформационного шва в покрытиях из листов УВ.
	ЛС-2		0.7	L	То же из листов ВУ
Гребенка	ГС-1		0.7	1050	В местах примыкания к волнистым поверхностям из листов УВ у карниза.
	ГС-2		0.7	1050	То же у конька и при переходе от ската к стене.
	ГС-3 ГС-4		0.7	885	В местах примыкания к волнистым поверхностям из листов ВУ у карниза, конька и при переходе от ската к стене.

Примечания: 1. Все фасонные детали выполняются из оцинкованной стали по ГОСТ 8075-56.

2. Длины деталей L, не указанные в номенклатуре, принимаются в соответствии с длинами листовой стали.

ТДА	Детали покрытий из асбестоцементных волнистых листов с фасонными деталями из оцинкованной стали.	Серия 2.460-1
1967	Номенклатура фасонных деталей из оцинкованной стали (продолжение)	выпжк 3 лист 14

проб: И.И. Танкович, Ю.И. Юринец
10/IV-737

10262-03 22

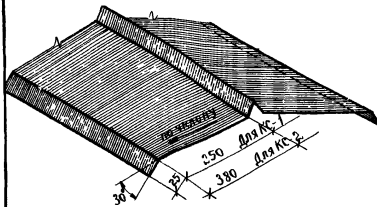

KC-1 (при стальных прогонах)
KC-2 (при деревянных прогонах)

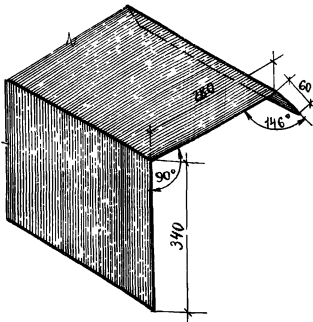
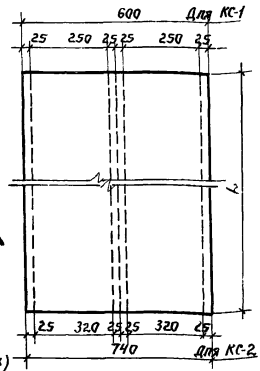

УС-3 (при стальных и деревянных прогонах)

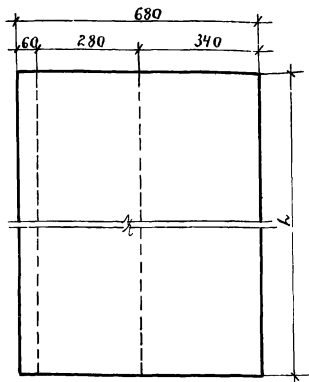

ТДА	Детали покрытий из асбестоцементных волнистых листов с фасонными деталями из оцинкованной стали	Серия 2.460-1	
		Выпуск 3	Лист 15
1967	Детали KC-1, KC-2 и UC-3.		

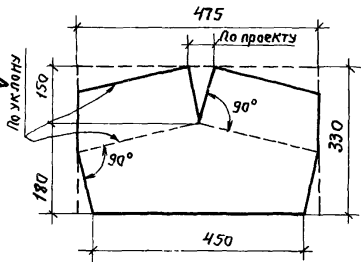
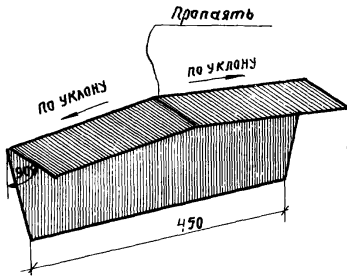

ТС

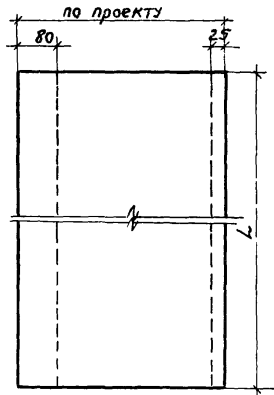
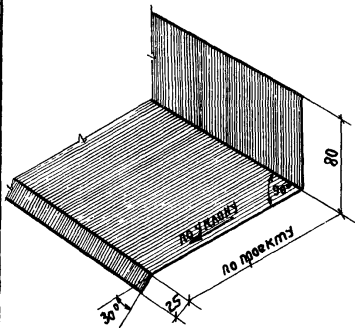

ПС

ТДА	Детали покрытий из асбестоцементных волнистых листов с фасонными деталями из оцинкованной стали	Серия 2.460-1	
		Выпуск 3	Лист 16
1967	Детали ТС и ПС		

проект: ЖИТИАКВАНС по чертежам
10/IV-732

10262-03 24

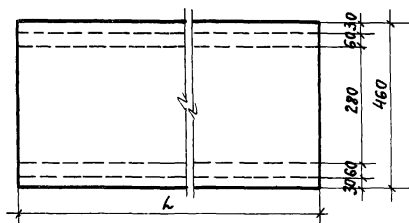
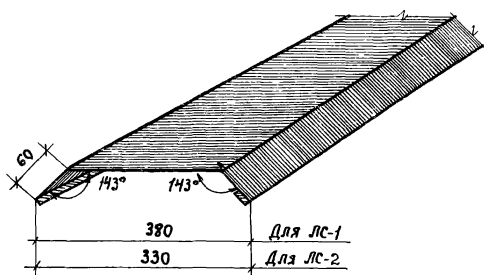

ЛС-1 (для листов УВ)

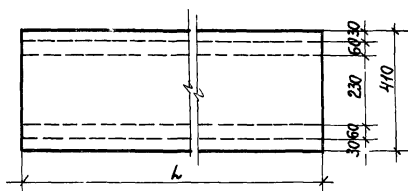

ЛС-2 (для листов ВУ)

ТДА	Детали покрытий из асбестоцементных волнистых листов с фасонными деталями из оцинкованной стали.	Серия 2.460-1	
		выпуск 3	лист 17
1967	Детали ЛС-1 и ЛС-2.		

проект: *Митамков* кон. *Коркеева*
10/IV-732

10262-03 25

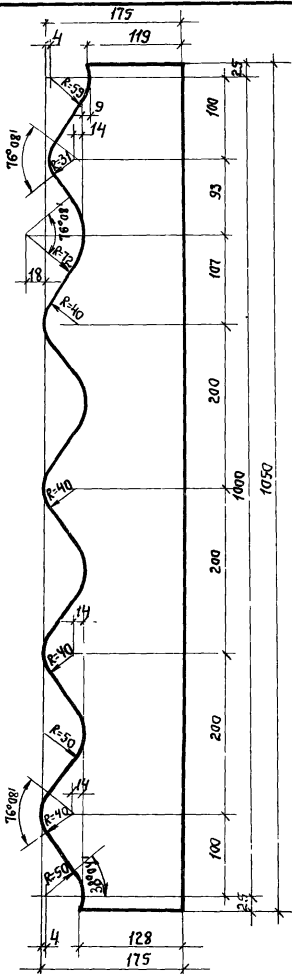

Гребенка ГС-1 (для листов УВ)

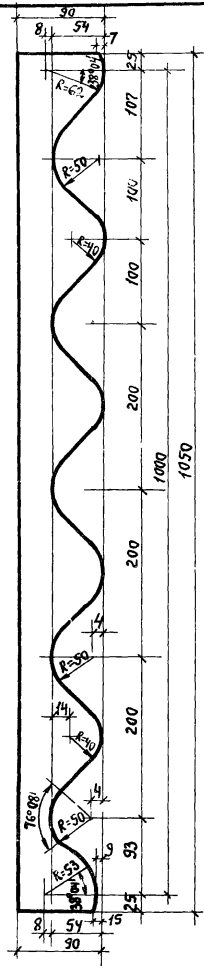

Гребенка ГС-2 (для листов УВ)

ТДА	Детали покрытий из асбестоцементных волнистых листов с фасонными деталями из оцинкованной стали.	Серия 2.460-1	
1967	Гребенки ГС-1 и ГС-2.	выпуск 3	лист 18
проб: Липанковез 10/11-732		10262-03 26	

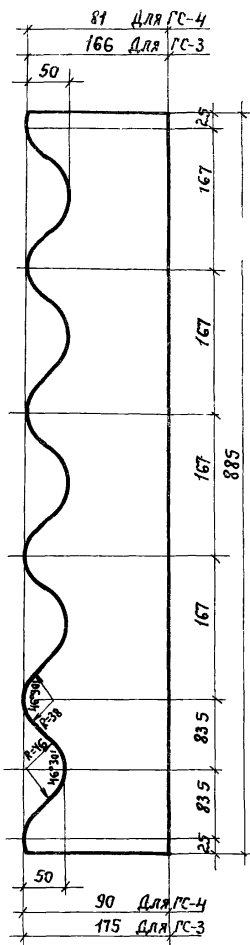

Гребенки ГС-3 и ГС-4 (для листов ВУ)

ТДА	Детали покрытий из асбестоцементных волнистых листов с фасонными деталями из оцинкованной стали	Серия 2.460-1
1967	Гребенки ГС-3 и ГС-4.	Выпуск 3 Лист 19

проект: *Жуланович* Изм. № 1
10.04 → 732

10262-03 27

Номенклатура креплений

Марка крепления	Состав марки	Кол-во элем-ов	Вес 1000 шт. в кг.	Вес марки 1000 шт. в кг.	Марка крепления	Состав марки	Кол-во элем-ов	Вес 1000 шт. в кг.	Вес марки 1000 шт. в кг.
1	2	3	4	5	1	2	3	4	5
M1	K1	1	150.0	169.0	M7a	K2a	1	146.0	159.2
	Г	1	5.0			Г	2	5.0	
	Ш1	1	11.0			Ш3	1	2.2	
	ПМ1	1	3.0			ПМ2	1	1.0	
M2	K2	1	158.0	177.0	M7Ba	KГ1a	1	159.0	172.2
	Г	1	5.0			Г	2	5.0	
	Ш1	1	11.0			Ш3	1	2.2	
	ПМ1	1	3.0			ПМ2	1	1.0	
MГ1	KГ1	1	171.0	190.0	MГ7a	KГ2a	1	252.0	265.2
	Г	1	5.0			Г	2	5.0	
	Ш1	1	11.0			Ш3	1	2.2	
	ПМ1	1	3.0			ПМ2	1	1.0	
MГ2	KГ2	1	270.0	289.0	M82	B2	1	13.0	27.2
	Г	1	5.0			Г	2	5.0	
	Ш1	1	11.0			Ш3	1	2.2	
	ПМ1	1	3.0			ПМ2	2	1.0	
M6a	K1a	1	139.0	152.2	MШ7	ШП3	1	9.6	12.8
	Г	2	5.0			Ш3	1	2.2	
	Ш3	1	2.2			ПМ2	1	1.0	
	ПМ2	1	1.0						

ТДА

Детали покрытий из асбестоцементных волнистых листов с фасонными деталями из оцинкованной стали

Серия
2. 460-1

1967

Номенклатура креплений.

Выпуск
3

Лист
20

проб. 9115 Тамбовский Коч. Корнилова
10.04-73z

10262-03 28

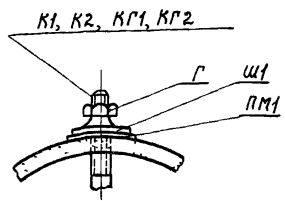

М1, М2, МГ1, МГ2

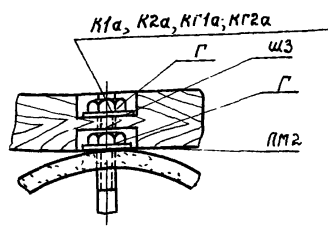

М6а, М7а, МГ6а, МГ7а

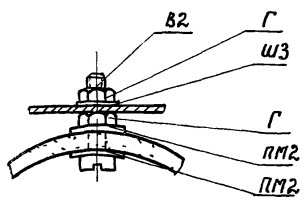

МВ2

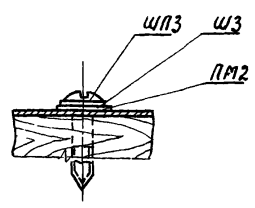

МШ7

ТДА	Детали покрытий из асбестоцементных волнистых листов сфасонными деталями из оцинкованной стали.	Серия 2.460-1
1967	Узлы крепления.	Выпуск 3 Лист 21

И.И. Макаров, К.И. Корнеев,
10.04.73

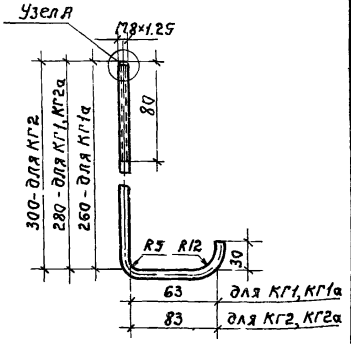
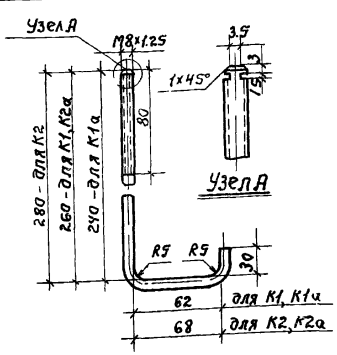

Крюки K1, K2, K1a, K2a
(для крепления к прокатным швеллерам С14, 16)

Крюки KГ1, KГ2, KГ1a, KГ2a
(для крепления к ступицам швеллерам С160x60x4и С180x80x4)

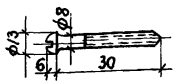

Шруп ШПЗ
(ГОСТ 1144-60)

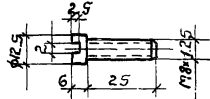

Винт В2
(ГОСТ 1491-62)

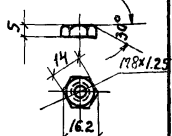

Гайка Г
(ГОСТ 5916-62)

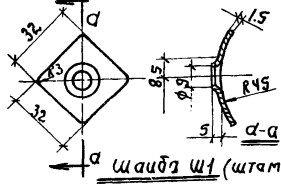

Шайба Ш1 (штампованная)

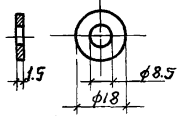

Шайба Ш3
(ГОСТ 11371-65)

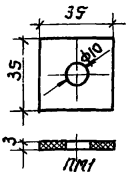

ПМ1

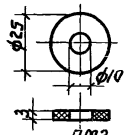

ПМ2

Прокладки мягкие ПМ1 и ПМ2
(2 слоя рубероида)

ТДА	Детали покрытий из асбестоцементных волнистых листов с фасонными деталями из оцинкованной стали	Серия 2.460-1
1967	Детали крепления	Выпуск 3 Лист 22