

ГОСУДАРСТВЕННЫЙ КОМИТЕТ СОВЕТА МИНИСТРОВ СССР ПО ДЕЛАМ СТРОИТЕЛЬСТВА
(ГВЕСТРОЙ СССР)

ТИПОВЫЕ КОНСТРУКЦИИ И ДЕТАЛИ ЗДАНИЙ И СООРУЖЕНИЙ

СЕРИЯ 1.431-12

ПЕРЕГОРОДКИ

из С-образных гнутых стальных профилей
для зданий промышленных предприятий

ВЫПУСК 1

РАБОЧИЕ ЧЕРТЕЖИ ИЗДЕЛИЙ

РАЗРАБОТАНЫ ГСПИ-40
ПО ИЗОБРЕТЕНИЮ А.С. № 344034

ГЛАВНЫЙ ИНЖЕНЕР *Коз* А.Г. Косов

*по желанию
из серии действующих
ч. 9, 862*

Одобрены ГОССТРОЕМ СССР и применению
вн ПРОИЗВЕДАНИИ И СТРОИТЕЛЬСТВЕ с
целью накопления опыта эксплуатации.
(Письмо от 4 ноября 1974 г. № 2/2-469)

Шифр проекта / Назначение и дата / Взам. инв. № / Шифр проекта / Назначение и дата

Стр.	Фурнет	Обозначение	Наименование	Примечание
С-образные				
1	12		Титульный лист	
2	н	1.431-12.000-1с	Содержание	на 2 листах
3	н	1.431-12.010	Стойка	на 3 листах
4	н	1.431-12.010 с6	Стойка	
5	н	1.431-12.020	Стойка	
5	н	1.431-12.020 с6	Стойка	
6	н	1.431-12.030	Шпатель	на 3 листах
7	н	1.431-12.030 с6	Шпатель	
8	н	1.431-12.040	Стойка дверная	
8	н	1.431-12.040 с6	Стойка дверная	
9	н	1.431-12.021	Слода	
9	н	1.431-12.001	Перемычка	
10	н	1.431-12.002	Обвязка	
10	н	1.431-12.003	Наличник	
11	н	1.431-12.004	Наличник	
11	н	1.431-12.005	Порог	
12	н	1.431-12.006	Профильная планка	
12	н	1.431-12.007	Пластина	
13	н	1.431-12.008	Пластина	
13	н	1.431-12.009	Гайка	
14	н	1.431-12.011	Пластина	
14	н	1.431-12.012	Планка	

1.431-12.000-1с

Изм. №	№ докум.	Дата	Лист	Лист	Листов
1	1	12.11.71	1	1	2
Исполн.	М.А.А.А.	Провер.	Г.С.П.И.-Ю	Дата	1978-02
Исполн.	М.А.А.А.	Провер.	Г.С.П.И.-Ю	Дата	1978-02
Исполн.	М.А.А.А.	Провер.	Г.С.П.И.-Ю	Дата	1978-02
Исполн.	М.А.А.А.	Провер.	Г.С.П.И.-Ю	Дата	1978-02

Копирована в 4 экз. №

Серия 1.431-12. Вып. 1

Стр.	Фурнет	Обозначение	Наименование	Примечание
15	н	1.431-12.013	Шпилька	
15	н	1.431-12.014	Гайка	
15	н	1.431-12.015	Шайба	
16	н	1.431-12.016	Профилька	
17	н	1.431-12.050	Палатка дверная	на 2 листах
18	н	1.431-12.050 с6	Палатка дверная	
18	н	1.431-12.050 с6	Палатка дверная	на 2 листах
19	н	1.431-12.060	Палатка дверная	на 4 листах
21	н	1.431-12.070	Аксессуары - притвор	
21	н	1.431-12.070 с6	Аксессуары - притвор	
22	н	1.431-12.022	Аксессуары	
22	н	1.431-12.023	Аксессуары	
23	н	1.431-12.024	Аксессуары	
23	н	1.431-12.080 с6	Щит	
24	н	1.431-12.080	Щит	на 2 листах

Шифр проекта / Назначение и дата / Взам. инв. № / Шифр проекта / Назначение и дата

Изм. №	№ докум.	Дата	Лист	Лист	Листов
1	1	12.11.71	1	1	2
Исполн.	М.А.А.А.	Провер.	Г.С.П.И.-Ю	Дата	1978-02
Исполн.	М.А.А.А.	Провер.	Г.С.П.И.-Ю	Дата	1978-02
Исполн.	М.А.А.А.	Провер.	Г.С.П.И.-Ю	Дата	1978-02

1.431-12.000-1с

Копирована в 4 экз. №

Шкала 1:1. Изготовлено в цехе. Взам. уст. и взам. уст. в цехе. Изготовлено в цехе.

Взам. уст.	Шкала	мас.	Обозначение	Наименование	Кол.	Примечание
				<u>010-06</u>		
				<u>Детали</u>		
54	2		1. 431-12.032	Стойка Кол. 60. 12. 2 ГОСТ 823-57 С. прорис. 307. 310. 2 ГОСТ 380-71 L = 3850	1	
				<u>010-07</u>		
				<u>Детали</u>		
54	2		1. 431-12.033	Стойка Кол. 60. 12. 2 ГОСТ 823-57 С. прорис. 307. 310. 2 ГОСТ 380-71 L = 4150	1	
				<u>010-08</u>		
				<u>Детали</u>		
54	2		1. 431-12.034	Стойка Кол. 60. 12. 2 ГОСТ 823-57 С. прорис. 307. 310. 2 ГОСТ 380-71 L = 4250	1	

1. 431-12.010

Лист 3

Копировать

543/18-02

Серия 1.431-12. Вып. 1

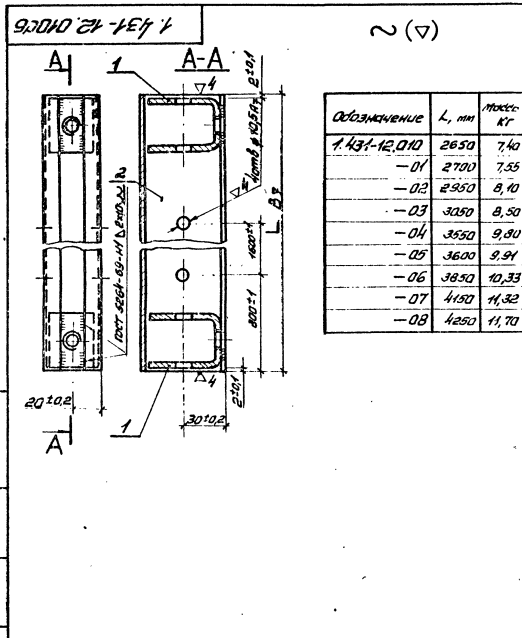

Обозначение	L, мм	Масса кг
1.431-12.010	2650	7,40
-01	2700	7,55
-02	2950	8,10
-03	3050	8,50
-04	3550	9,80
-05	3600	9,91
-06	3850	10,33
-07	4150	11,32
-08	4250	11,70

Шкала 1:1. Изготовлено в цехе. Взам. уст. и взам. уст. в цехе. Изготовлено в цехе.

1.431-12.010СБ

Стойка
Оборачивный чертёж

Лист	№ докум.	Персонал	Дата
Копировать	Маслова	СН	11.71
Лист	№ докум.	Персонал	Дата
Копировать	Маслова	СН	11.71

Лист	Масштаб	Масштаб	Масштаб
Лист	1:2		

ГСПИ-10

Серия 1.431-12. Вып. 1

Составитель: [blank] Проверено и утверждено: [blank] Взам. инв. №: [blank] Инв. №: [blank] Лист №: [blank] из: [blank]

Код документа	Код документа	Код документа	Обозначение	Наименование	Кол.	Примечание
				<u>Документация</u>		
			1.431-12.030.05	Сборочный чертеж		
				<u>Детали</u>		
И		1	1.431-12.021	Скаба	2	
			<u>Переменные данные для исполнения</u>			
				<u>030</u>		
				<u>Детали</u>		
БВ		2	1.431-12.037	Импост		
				С-профиль 40x60x12-2 ГОСТ 8226-57 Вст. 3 Инст. ГОСТ 380-74 P-460	1	
				<u>030-01</u>		
				<u>Детали</u>		
БВ		2	1.431-12.038	Импост		
				С-профиль 40x60x12-2 ГОСТ 8226-57 Вст. 3 Инст. ГОСТ 380-74 P-550	1	

1.431-12.030

Исполнитель: [blank] Проверено: [blank] Взам. инв. №: [blank] Инв. №: [blank] Лист №: [blank] из: [blank]

Импост
Спецификация
ГСПИ-Ю
Копиров. Л. Формат И

Серия 1.431-12. Вып. 1

Составитель: [blank] Проверено и утверждено: [blank] Взам. инв. №: [blank] Инв. №: [blank] Лист №: [blank] из: [blank]

Код документа	Код документа	Код документа	Обозначение	Наименование	Кол.	Примечание
				<u>030-02</u>		
				<u>Детали</u>		
БВ		2	1.431-12.039	Импост		
				С-профиль 40x60x12-2 ГОСТ 8226-57 Вст. 3 Инст. ГОСТ 380-74 P-760	1	
				<u>030-03</u>		
				<u>Детали</u>		
БВ		2	1.431-12.041	Импост		
				С-профиль 40x60x12-2 ГОСТ 8226-57 Вст. 3 Инст. ГОСТ 380-74 P-860	1	
				<u>030-04</u>		
				<u>Детали</u>		
БВ		2	1.431-12.042	Импост		
				С-профиль 40x60x12-2 ГОСТ 8226-57 Вст. 3 Инст. ГОСТ 380-74 P-940	1	

1.431-12.030

Исполнитель: [blank] Проверено: [blank] Взам. инв. №: [blank] Инв. №: [blank] Лист №: [blank] из: [blank]

1.431-12.021

4(2)

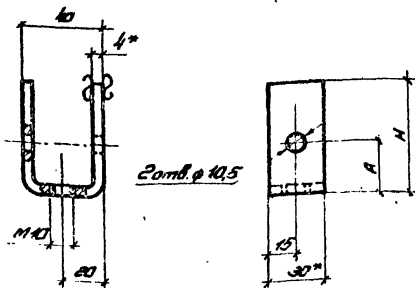

Сомб. φ 10,5

Обозначение	Размеры, мм.		Масса, кг.
	H	A	
1.431-12.021	53	28	0,15
-01	70	27	0,16

1. * Размеры для справок.
2. Покрытие 2, 3 ГОСТ 9791-68.

1.431-12.021

Скоба

1:2

ГСПИ-10

1.431-12.001

4(2)



Рис. 1

A-A

Сомб. φ 10,5

Сомб. φ 10,5

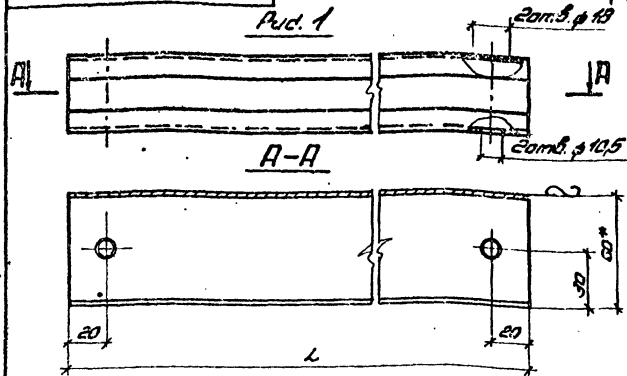
Рис. 2

М1,5 остальное см. рис. 1

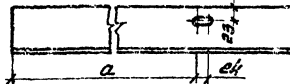

Обозначение	Рис.	Размеры, мм.		Масса, кг.
		L	a	
1.431-12.001	1	960	-	2,57
-01	2	1150	100	3,12
-02	2	1160	940	3,12
-03	2	1150	100	3,60
-04	2	1150	940	3,60

1.431-12.001

Перемычка

1:2

ГСПИ-10

1.431-12.004

▽4 (▽)

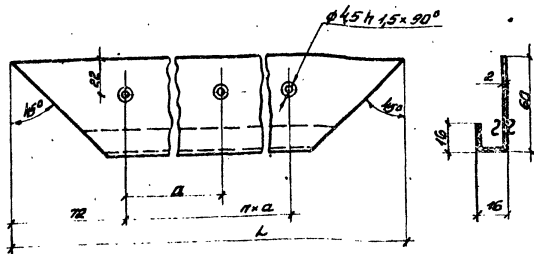

Обозначение	Размеры, мм		n	Кол-во отв.	Модуль, кг
	L	a			
1.431-12.004	554	205	4	5	1,23
-01	1164	230	4	5	1,41
-02	1464	254	5	6	1,79

1.431-12.005

▽4 (▽)

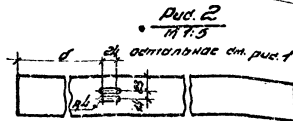
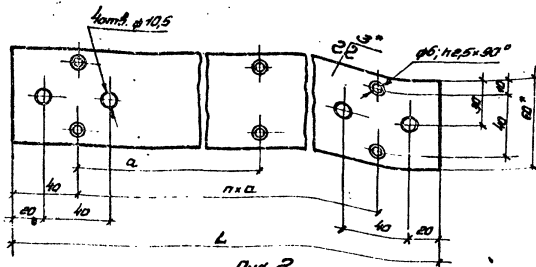

Обозначение	Рис.	Размеры, мм			n	Кол-во отв. в С	Модуль, кг
		L	a	σ			
1.431-12.005	2	1040	240	-	4	1,49	
01	1	1240	290	228	4	1,75	
02	1	1240	292	528	5	2,20	

- * Размеры для справок.
- Используйте предельные отклонения размеров по СЧ10.

1.431-12.004

Материал

Деталь	Материал	Сорт	Модуль
			1:2

ГСПИ-Ю

1.431-12.005

Материал

Деталь	Материал	Сорт	Модуль
			1:2

ГСПИ-Ю

1.431-12.008

(A) 4

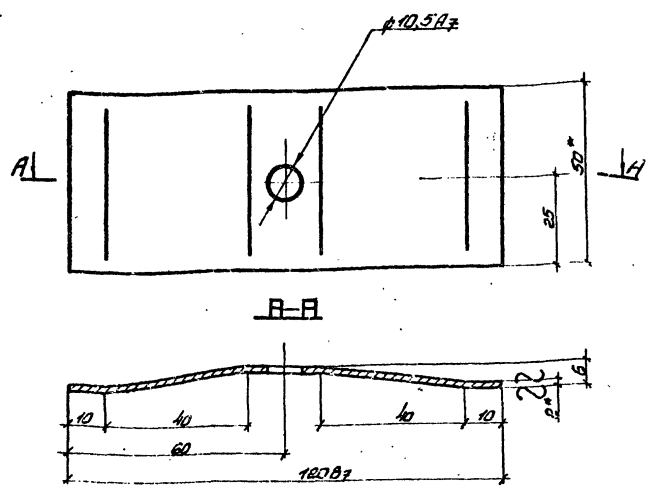

- * Размеры для справок.
- Неуказанные предельные отклонения размеров по СМБ.

1.431-12.008

№ докум.	№ док. изм.	Дата изм.	Исполн.	Провер.	Лист	Всего листов
					1	1
Пластина					1	1
Листа 1 из 1 ГОСТ 9012-62 ГОСТ 1039-60					ГПИ-10	

1.431-12.009

(A) 4

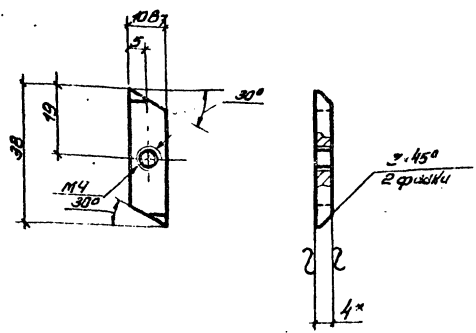

- * Размер для справок.
- Неуказанные предельные отклонения размеров по СМБ.
- Покрытие ц.э гост 9791-68.

1.431-12.009

№ докум.	№ док. изм.	Дата изм.	Исполн.	Провер.	Лист	Всего листов
					1	1
Гайка					1	1
Листа 1 из 1 ГОСТ 9012-62 ГОСТ 1039-60					ГПИ-10	

Серия 1.431-12. Вып. 1

Лист 1 из 1

1.431-12.011

4(в)

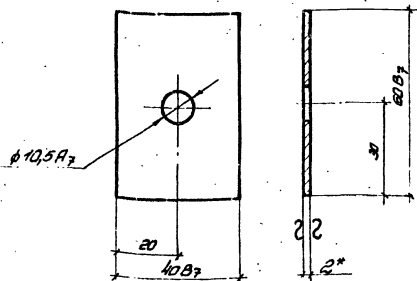

- 1 * Размер для справок.
2. Покрытие ч.3 гост 9791-68.

1.431-12.011

Пластина

Листы

903

1:1

Листы

ГСПИ-Ю

Листы СЭМ-Н-К-0-2*42
ГОСТ 503-74

1.431-12.012

4(в)

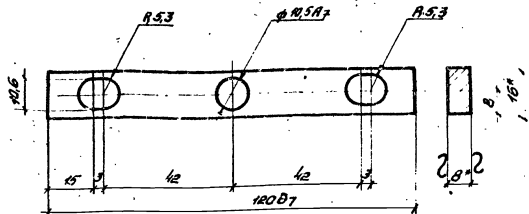

- 1 * Размер для справок.
2. Неуказанные предельные отклонения размеров по СМ.
3. Покрытие ч.3 гост 9791-68.

1.431-12.012

Пластина

Листы

912

1:1

Листы

ГСПИ-Ю

Листы СЭМ-Н-К-0-2*42
ГОСТ 503-74

13178-02

45

Листы

1.431-12.015

(Δ)4Δ

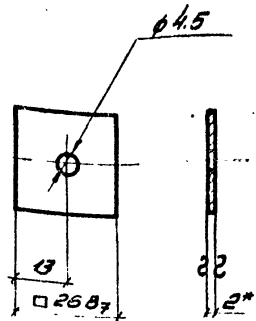

1. *Размер для справок.
2. Покрытие ц.з. ГОСТ 9791-68.

1.431-12.015

Исполн.	№ докум.	Контр.	Дата	Шайба	Исполн.	Масштаб	Контр.
Моравов	01	11.74			001	1:1	
Моравов	01			Листы	Контр.	Контр.	1
Исполн.	№ докум.	Контр.	Дата	Листы 3/3 шт. - 4 Л. - 2 шт. 100 шт. 3/3-74			
Моравов	01			ГЕПИ-Ю			

СЕРИЯ 1.431-12.016

1.431-12.016

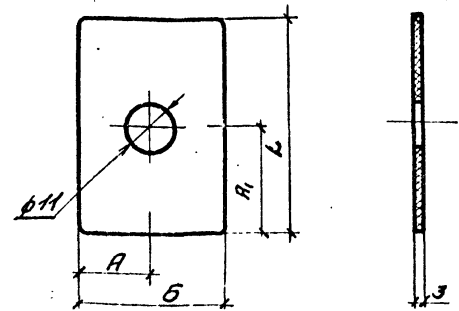

Обозначение	РАЗМЕРЫ, мм.				Масштаб, кр.
	L	B	A1	A	
1.431-12.016	56	36	28	10	0,0012
-01	74	34	27	17	0,0012

1.431-12.016

Исполн.	№ докум.	Контр.	Дата	Прокладка	Исполн.	Масштаб	Контр.
Моравов	01	11.74			001	1:1	
Моравов	01			Листы	Контр.	Контр.	1
Исполн.	№ докум.	Контр.	Дата	Листы 3/3 шт. - 3 Л. - 2 шт. 100 шт. 3/3-74			
Моравов	01			ГЕПИ-Ю			

Формат	Экз.	№З	Обозначение	Наименование	Кол.	Примечание
				<u>Документация</u>		
			1.431-12.060СБ	сборочный чертеж		
				<u>Детали</u>		
И	1	1.431-12.024		Оконтровка	1	
				<u>Стандартные изделия</u>		
	2			Штифлет заводской дверной тип ШЗ ГОСТ 5090-73	2	
			<u>Переменные данные для исполнений:</u>			
				<u>060</u> см. СБ Рис.1		
				<u>Сборочные единицы</u>		
И	3	1.431-12.070-01		Оконтровка-прутвар	1	
				<u>Детали</u>		
И	4	1.431-12.022		Оконтровка	2	
1.431-12.060						
Имя	Фамилия	№ докум.	Колонт.	Дата	Лист	Листов
Иванов	Иванов	1.431-12.060	И.И.	1973	1	4
Пометка фирменная				ГСПИ-10		

Серия 1.431-12. Вып. 1

Формат	Экз.	№З	Обозначение	Наименование	Кол.	Примечание
Б4	5	1.431-12.052		Щит деревянный 28x152x2330 ГОСТ 8486-66	1	
Б4	6	1.431-12.053		Фанера 4x192x2330 ГОСТ 3916-69	2	
Б4	7	1.431-12.054		Слабый пластик 2x152x2330 ГОСТ 8990-61	2	
				<u>Стандартные изделия</u>		
				Лента ПВХ-100 левая ГОСТ 5088-72	2	
				Шуруп 3x30 ГОСТ 145-70	32	
				<u>060-01</u> см. СБ Рис.1		
				<u>Сборные единицы</u>		
И	3	1.431-12.070-01		Оконтровка-прутвар	1	
				<u>Детали</u>		
И	4	1.431-12.022-01		Оконтровка	2	
Б4	5	1.431-12.055		Щит деревянный 28x192x2330 ГОСТ 8486-66	1	
Б4	6	1.431-12.056		Фанера 4x192x2330 ГОСТ 3916-69	2	
Б4	7	1.431-12.057		Слабый пластик 2x192x2330 ГОСТ 8990-61	2	
1.431-12.060						
Имя	Фамилия	№ докум.	Колонт.	Дата	Лист	Листов
Иванов	Иванов	1.431-12.060	И.И.	1973	1	2

1378-02

20 Итого

Примит 11

Сл.б. № 107/2 (Портмоне и др.)
 Сл.б. № 107/1 (Портмоне и др.)
 Сл.б. № 107/3 (Портмоне и др.)
 Сл.б. № 107/4 (Портмоне и др.)

Порядк.	Зона	№3	Обозначение	Наименование	Кол.	Примечание
				<u>Стандартные изделия</u>		
		8		Пятка ПИШ-130, левая		
				ГОСТ 5088-72	2	
		9		Шуроп 3x30		
				ГОСТ 1145-70	34	
				<u>060-02</u>		
				см. СБ Руд. 2		
				<u>Сборочные единицы</u>		
И	10		1.431-12.070	Окантовка-притвор	1	
				<u>Детали</u>		
И	4		1.431-12.022	Окантовка	2	
Б4	5		1.431-12.058	Щит деревянный		
				28 x 192 x 2330		
				ГОСТ 8486-66	1	
Б4	6		1.431-12.059	панель 4x192x2330		
				ГОСТ 3916-69	2	
Б4	7		1.431-12.061	Слюдяной пластик		
				2x192x2330, ГОСТ 9590-61	2	
				<u>Стандартные изделия</u>		
		И		Пятка ПИШ-130 правая		
				ГОСТ 5088-72	2	
		9		Шуроп 3x30		
				ГОСТ 1145-70	34	
			1.431-12.060			
					3	

1.431-12.060 3

Серия 1.431-12. Вып. 1

Сл.б. № 107/2 (Портмоне и др.)
 Сл.б. № 107/1 (Портмоне и др.)
 Сл.б. № 107/3 (Портмоне и др.)
 Сл.б. № 107/4 (Портмоне и др.)

Порядк.	Зона	№3	Обозначение	Наименование	Кол.	Примечание
				<u>060-03</u>		
				см. СБ Руд. 2		
				<u>Сборочные единицы</u>		
И	10		1.431-12.070	Окантовка-притвор	1	
				<u>Детали</u>		
И	4		1.431-12.022-01	Окантовка	2	
Б4	5		1.431-12.062	Щит деревянный		
				28 x 492 x 2330		
				ГОСТ 8486-66	1	
Б4	6		1.431-12.063	панель 4x492x2330		
				ГОСТ 3916-69	2	
Б4	7		1.431-12.064	Слюдяной пластик		
				2 x 492 x 2330		
				ГОСТ 9590-61	2	
				<u>Стандартные изделия</u>		
		И		Пятка ПИШ-130 правая		
				ГОСТ 5088-72	2	
		9		Шуроп 3x30		
				ГОСТ 1145-70	34	
			1.431-12.060			
					4	

1.431-12.060 4

13/18-02 21. Команд. Л. 99.0000114

1.431-12.024

(1/4)

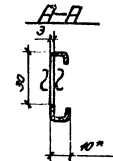
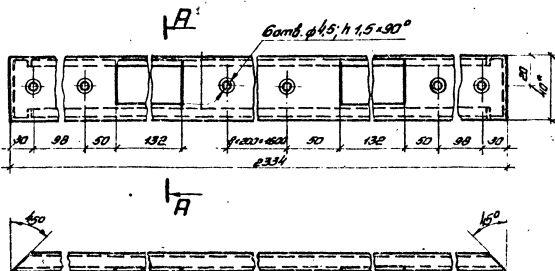

1. * Размеры для справок.
в. Неуказанные предельные отклонения размеров по СМД.

1.431-12.024

Исполн.	№ докум.	Дата	Лист
Автомат	Муромов	21.11	11.11
Провер.	Муромов		
Т. Кошур.			
Нач. отд.	Зубов	21.11	11.11
Н. Кошур.	Муромов		
Инженер			

Окна

Длина	Высота	Толщина
	4,60	1,2

Лист 1 из 1

Старший мастер

ГСПИ-10

Муромов

Формат А1

1.431-12.080С6

Серия 1.431-12 Вып. 1

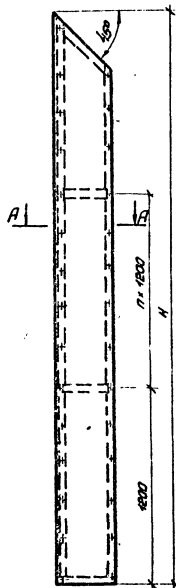

Обозначение	Размеры, мм		
	н	а	п
1.431-12.080	2300	70	1
-01	2500	70	1
-02	4700	90	2

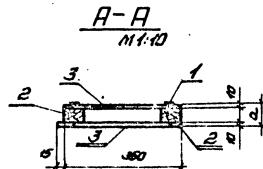

1.431-12.080С6

Исполн.	№ докум.	Дата	Лист
Автомат	Муромов	21.11	11.11
Провер.	Муромов		
Т. Кошур.			
Нач. отд.	Зубов	21.11	11.11
Н. Кошур.	Муромов		
Инженер			

Цилиндр с обратным чертаф

Длина	Высота	Толщина
		1,2

Лист 1 из 1

ГСПИ-10

Формат А1

13171-02 24 Муромов, К.С.