

ГОСУДАРСТВЕННЫЙ КОМИТЕТ СОВЕТА МИНИСТРОВ СССР
ПО ДЕЛАМ СТРОИТЕЛЬСТВА

ТОВАРЫЕ ДЕТАЛИ И КОНСТРУКЦИИ
ЗДАНИЙ И СООРУЖЕНИЙ

**ИНДУСТРИАЛЬНЫЕ
СТРОИТЕЛЬНЫЕ ИЗДЕЛИЯ**
ДЛЯ ЖИЛИЩНОГО И ГРАЖДАНСКОГО
СТРОИТЕЛЬСТВА

СЕРИЯ III-03-01
/ НОМЕНКЛАТУРА ИЗДАНИЯ 1960 Г. /

ЧАСТЬ II. ГРАЖДАНСКОЕ СТРОИТЕЛЬСТВО

РАБОЧИЕ ЧЕРТЕЖИ ДЕРЕВЯННЫХ ИЗДЕЛИЙ

АЛЬБОМ №43

Оконные блоки ОБ28 ; ОБ38 ; ОБ60 ; ОБ70
БЛОКИ ВНУТРЕННИХ ДВЕРЕЙ. ПОДОКОННЫЕ ДОСКИ.

МОСКВА 1962 Г.

6209

1995 2772 408

ГОСУДАРСТВЕННЫЙ КОМИТЕТ СОВЕТА МИНИСТРОВ СССР
ПО ДЕЛАМ СТРОИТЕЛЬСТВА

ТИПОВЫЕ ДЕТАЛИ И КОНСТРУКЦИИ
ЗДАНИЙ И СООРУЖЕНИЙ

ИНДУСТРИАЛЬНЫЕ СТРОИТЕЛЬНЫЕ ИЗДЕЛИЯ

ДЛЯ ЖИЛИЩНОГО И ГРАЖДАНСКОГО
СТРОИТЕЛЬСТВА

СЕРИЯ ИИ¹-03-01

/НОМЕНКЛАТУРА ИЗДАНИЯ 1960 г./

ЧАСТЬ II. ГРАЖДАНСКОЕ СТРОИТЕЛЬСТВО

РАБОЧИЕ ЧЕРТЕЖИ ДЕРЕВЯННЫХ ИЗДЕЛИЙ

АЛЬБОМ №43

Оконные блоки 0Б28 ; 0Б38 ; 0Б60 ; 0Б70
Блоки внутренних дверей. Подоконные доски.

РАЗРАБОТАНЫ
ГПИ ГОРСТРОЙПРОЕКТ Главстрой-
ПРОЕКТА

ВВЕДЕНЫ
В ДЕЙСТВИЕ ПРИКАЗОМ
Госстроя СССР от
22 июня 1961 г. №192

ЦЕНТРАЛЬНЫЙ ИНСТИТУТ ТИПОВЫХ ПРОЕКТОВ

6209

МОСКВА 1961 г.

СО Д Е Р Ж А Н И Е

	<u>арк.</u>	<u>Лист</u>	<u>Стр.</u>
Содержание			2,3
Объяснительная записка			4-7
Чертежи:			
<u>Оконные блоки</u>			
<u>Оконные блоки с двойными переплетами:</u>			
Размеры наружного переплета в мм 1590x1755	ОБ28	1	9
Размеры наружного переплета в мм 1990x2055	ОБ38	2	10
Оконные блоки. Сечения	ОБ28, ОБ38	3-5	11-13
<u>Оконные блоки со спаренными перепле- тами.</u>			
Размеры внутреннего переплета в мм 1660x1820	ОБ60	6	14
Размеры внутреннего переплета в мм 2060x2120	ОБ70	7	15
Оконные блоки. Сечения	ОБ60, ОБ70	8	16
<u>Блоки внутренних дверей</u>			
<u>Дверные блоки/внутренние/с глухими щитовыми полотнами</u>			
Размеры полотна в мм 1590x2300	ДБ2	9	18
"- " " 1290x2000	ДБ5	10	19
"- " " 1090x2000	ДБ6	11	20
<u>Дверные блоки внутренние с остекленными щитовыми полотнами:</u>			
Размер полотна в мм 1390x2300	ДБ11	12	21

Размер полотна в мм	1290x2000	ДБ14	13	22
-"-	-"-	ДБ15	14	23
Блоки внутренних дверей.Сечения		ДБ2, ДБ5, ДБ6, ДБ11, ДБ14, ДБ15	15,16	24 25
Подоконные доски		ПД9 ^A -ПД14 ^A	17	27

ПОЯСНИТЕЛЬНАЯ ЗАПИСКА

Рабочие чертежи промышленных деревянных изделий, включенных в альбом № 43, разработаны в соответствии с номенклатурой каталога ИИ-03, издания 1960 г., утвержденной приказом Госстроя № 496 от 26/IX-1960 г.

Чертежи изделий предназначены для обязательного применения при проектировании и строительстве гражданских зданий и для организации массового производства этих изделий предприятиями строительной индустрии.

В альбом № 43 включены рабочие чертежи деревянных изделий для строительства гражданских зданий. В число этих элементов входят: новые изделия - дополнительные оконные блоки ОБ28, ОБ38, ОБ60 и ОБ70, а также измененные, в сравнении с ранее выпущенными рабочими чертежами, блоки внутренних дверей и подоконные доски.

Остальные изделия, предусмотренные номенклатурой каталога ИИ-03, издания 1960 г. - оконные и дверные /балконные/ блоки - изготавливаются по рабочим чертежам серии ИИ-03-01 деревянных изделий, включенным в ранее выпущенный альбом, разработанный в соответствии с номенклатурой утвержденной I/УШ-1957 г.

Система маркировки изделий принята такая же, как и в ранее выпущенных рабочих чертежах. Внесение изменений в обозначение марок изделий не допускается. Марки изделий проставляются на чертежах и спецификациях проектов, в заказах заводам-изготовителям и на самих изделиях.

Расход древесины определен по черновым заготовкам. Антисептирование деревянных изделий должно производиться в соответствии с указаниями "Инструкции по защите от гниения

поражения дереворазрушающими насекомыми и возгорания деревянных элементов зданий и сооружений" И-ИИ9-56.

Изготовление, приемку, хранение, транспортирование производить по ГОСТ 475-56.

Указания по отдельным изделиям

Окна и двери

Оконные и дверные блоки изготавливаются из древесины хвойных пород: сосны, лиственницы, кедра, ели и пихты. Кроме перечисленных пород допускается применение бука, березы, осины, ольхи и тополя для изготовления внутренних дверей и фрамуг в помещениях с нормальным температурно-влажностным режимом.

Окна и двери должны поставляться собранными в блоки, огрунтованными и окрашенными за один раз, с навеской створок и полотен на петлях, с установкой всех приборов, указанных в спецификациях на рабочих чертежах, за исключением приборов для открывания.

Двери могут изготавливаться с правым и левым открыванием, на что должно быть указание в заказе и предусмотрены соответствующие приборы.

Приборы для открывания, с шурупами, снятые после прирезки на заводе, упаковываются отдельно в ящики и направляются потребителю одновременно с блоками, с точным указанием назначения и места установки.

Оконные и дверные приборы приняты по ГОСТ 5087-56-5091-56 и по техническим условиям на их изготовление - ГОСТ 538-56 с изменениями внесенными при переиздании в 1960 г.

Оконные и дверные /балконные/ блоки с двойными
/раздельными/ переплетами - Серия I

Блоки приняты в соответствии с ГОСТ 8780-58 и изготовляются с наплавными переплетами и полотнами толщиной 54 мм, с верхними фремугами. Допускается устройство нижних фремуг, при соответствующем обосновании.

Оконные и дверные/ балконные/ блоки со спаренными
переплетами - Серия II.

Область применения окон со спаренными переплетами в зависимости от климатических условий определяется требованиями СНиП.

Блоки приняты в соответствии с ГОСТ 8780-58 и изготовляются со спаренными переплетами толщиной 44+34 мм, с верхними фремугами, без форточек.

Оконные и дверные/ балконные/ блоки должны поставляться с уплотняющими прокладками/ пластмассовыми, резиновыми, шерстяными и др./.

Дверные / внутренние/ блоки

В блоках внутренних дверей /без порога/, в сравнении с аналогичными изделиями, разработанными в ранее выпущенных рабочих чертежах высота коробок снижена на 66 мм, что достигается установкой нижнего бруска коробки на уровне отметки пола.

Дверные блоки приняты в соответствии с ГОСТ 6629-58 и изготовляются со щитовыми полотнами толщиной 40 мм. Щитовые полотна изготовляются с обкладками и без обкладок. Обкладки могут применяться с выступом за плоскость щита или одной с ним толщины. Крепление обкладок к краям щита производится на клею в паз и гребень, или коническими нагелями.

Щитовые полотна для внутренних дверей могут быть сплошными и пустотелыми. Сплошные полотна изготавливаются из столярных и древесно-стружечных плит. Пустотелые полотна - из разного вида пустотелых щитов, облицованных фанерой или твердой древесно-волокнистой плитой.

При подсчете объема древесины и площади облицовки учитываются полотна с невыступающей обкладкой. Объем полотен дверей подсчитан с учетом заполнения рейками при пустотности до 25% при глухих полотнах и до 20% для остекленных полотен в пределах глухой части щита.

Подоконные доски

Подоконные доски изготавливаются из древесины хвойных пород - сосны, лиственницы, ели, кедра и пихты.

Подоконные доски приняты шириной 230 и 366 мм из условия сборки их из досок шириной 94 и 144 мм.

Зам. Главного инженера института

Телегу

/ Г. Корнер /

Начальник отдела типового проектирования

Аржанов

/ М. Аржанов /

Главный инженер проекта

Локтев

/ А. Локтев /

ОКОННЫЕ БЛОКИ

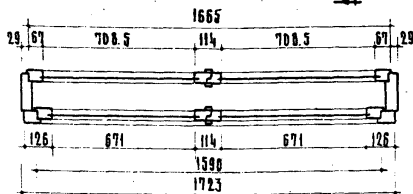
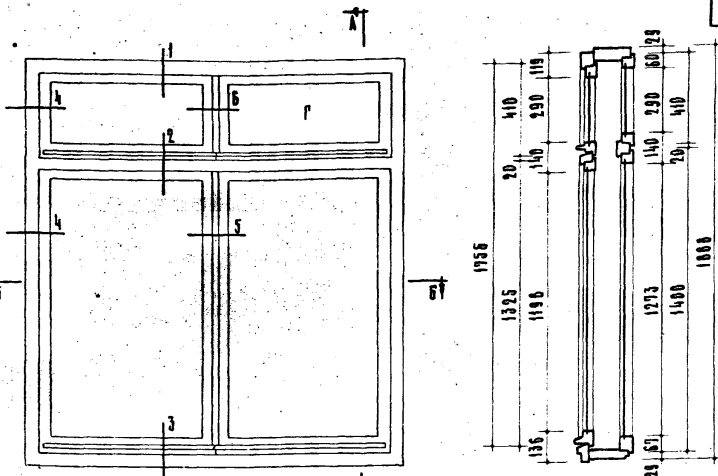

по Б-Б

Спецификация на 1 изделие:

Древесина коробки	м ³	0.1150
Древесина перелетов и фрамуг	м ³	0.1403
Петли оконные вколотные	в 100 ГОСТ 5086-56 шт.	8
	в 125 ГОСТ 5088-56 шт.	8
Шпингалеты оконные врезные с Г-образными ручками	б ГОСТ 5090-56 шт.	2
	д ГОСТ 5087-56 шт.	2
Фрамужные приборы	шт.	1
Угловые оконные	100 ГОСТ 5091-56 шт.	8
Остановы	0 м ГОСТ 5091-56 шт.	2
Прокладки упругоупругие	шт.	16.8
Стекло оконное:		
1288 × 723 - 2 шт.	305 × 723 - 2 шт.	м ²
1213 × 686 - 2 шт.	305 × 686 - 2 шт.	
		4.38

Примечания:

1. Изготовление, приемку, хранение и транспортирование выполнять по ГОСТ 475-56.
2. Расход древесины определен по черновым заготовкам.
3. Сечения см. листы 3, 4 и 5.
4. Приборы на чертеже условно не показаны.
5. Буквой „Г“ обозначена глухая створка фрамуги.
6. Размеры в мм.

Деревянный
изделияС е р и я
ИИ - 03 - 01

ОКОННЫЙ БЛОК

Марка	Альбом	Лист
06 28	43	1

Ст. техник
ААЫМОВ В.Я.

Ст. инженер
ААЫМОВ В.Я.

Ст. инженер
ААЫМОВ В.Я.

Ст. инженер
ААЫМОВ В.Я.

ГОССТРОЙПРОЕКТ
 ОТКАЗ ЖИЛОВОГО
 ПРОЕКТИРОВАНИЯ
 ЗАМ. Г. А. ИНЖЕНЕРИНА, ЗУД. ТИП. № 10, А. ИНЖ. ПРОЕКТА С. П. НИЖНЕВ
 БОГДАНОВ С. И. КОКОВСКИЙ Ф. А. ДЖИМИ А. А. БОБРОВ С. А.
 БОГДАНОВ С. И. КОКОВСКИЙ Ф. А. ДЖИМИ А. А. БОБРОВ С. А.
 БОГДАНОВ С. И. КОКОВСКИЙ Ф. А. ДЖИМИ А. А. БОБРОВ С. А.

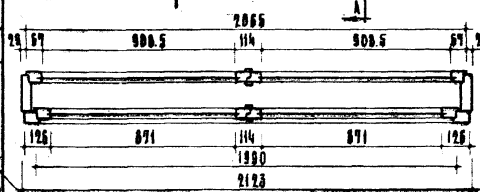
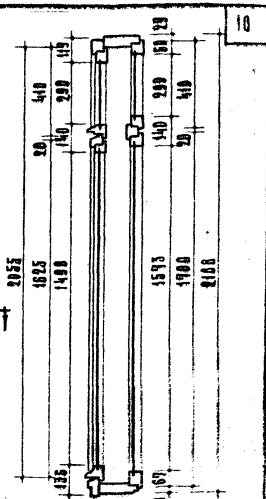
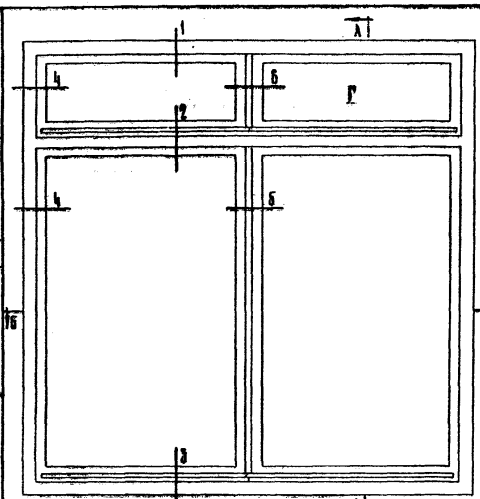

ИВ Б-6

Спецификация на 1 издание:

Древесина коробки	м ³	0.1371
Древесина переплетов и фрамуг	м ³	0.1663
Печат. оконные волокнастые	в 100 ГОСТ 3088-56 шт.	8
" " " " "	в 125 ГОСТ 5086-56 шт.	8
Шингалы оконные врезные с Г-образными ручками	б ГОСТ 5090-56	
	в 30 ГОСТ 5087-56 шт.	2
Фрамужные приборы	шт.	1
Угольные оконные	100 ГОСТ 5091-56	8
Основы	0 м ГОСТ 5091-56	2
Вкладыши уплотняющие		п.м. 2.0.4
Стекло оконное:		
1588×923 - 2 шт.	305×923 - 1 шт.	м ² 6.90
1513×885 - 2 шт.	305×885 - 2 шт.	

- Примечания:
1. Изготовление, приемка, хранение и транспортирование выполнять по ГОСТ 475-56.
 2. Расход древесины определен по черновым заготовкам.
 3. Сечения см. листы 3, 4 и 5.
 4. Приборы на чертеже условно не показаны.
 5. Буквы "Г" обозначена глухая створка фрамуги.
 6. Размеры в мм.

Древесяные
 изделия
 С в р и я
 ИИ - 03 - 01

ОКОННЫЙ БЛОК

Марка	Альбом	Лист
8538	43	2

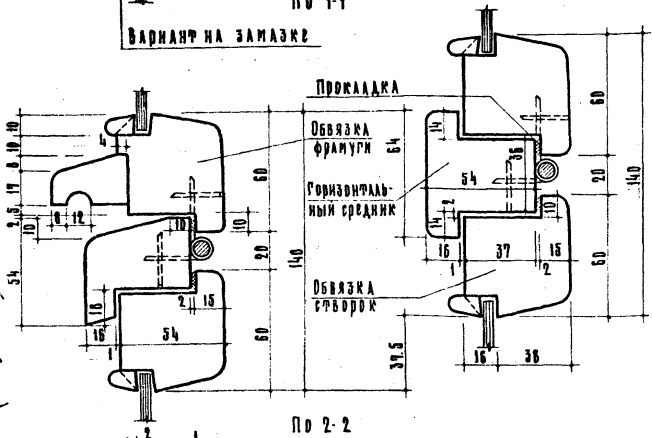
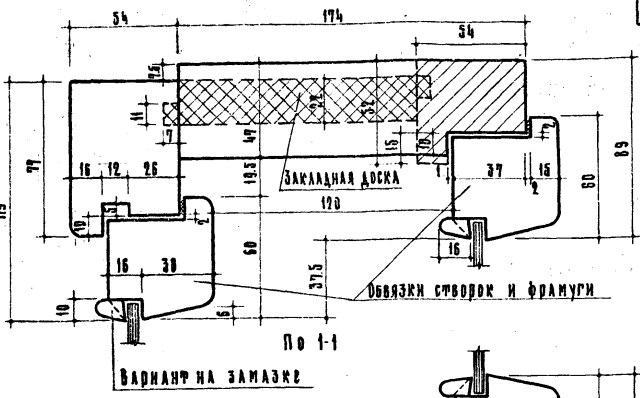

Клей 88
Гвозди Ф12-10
Чер. 300-400

Деталь крепления
увлажняющей прокладки.

Примечания:

1. Штриховкой показаны варианты устройства, раздельных коробок и коробок с закаланной доской.
2. Допускается уменьшение расстояния между переплетами с 120 до 90 мм.

Проектировщик: *Лопырева*
 Проверил: *Лопырева*
 Техник: *Лопырева*
 Главный инженер: *Лопырева*
 Автор проекта: *Лопырева*
 Конструктор: *Лопырева*
 Проект: *Лопырева*
 Заказчик: *Лопырева*
 Дата: *Лопырева*

ГОРСТРОЙПРОЕКТ
 Отдел типового проектирования
 ДЕРЕВЯННЫЕ ИЗДАНИЯ
 Серия ИИ-03-01

Оконные блоки. Сечения.

Марки	Альбом	Лист
0628 и 0638	43	3

1985 г. № 408

Лн. 6209

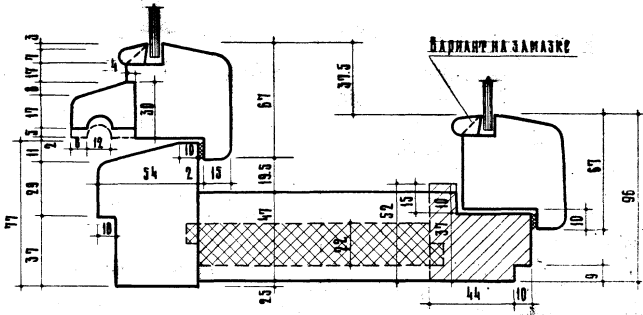

По 3-3

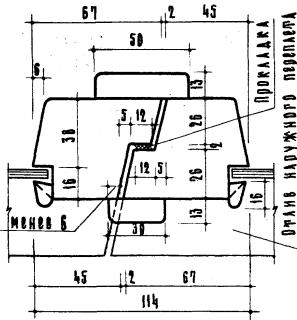

По 5-5

- Примечания:
1. Штриховкой показаны варианты устройства разделяемых коробок и коробок с закладной доской.
 2. Допускается уменьшение расстояния между переплетами с 120 мм до 90 мм.

Деревянные изделия
Серия ИИ-03-01

Оконные блоки. Сечения

Марки Альбом Лист
0628 и 0630 43 4

242 272

408

ИИ.6209

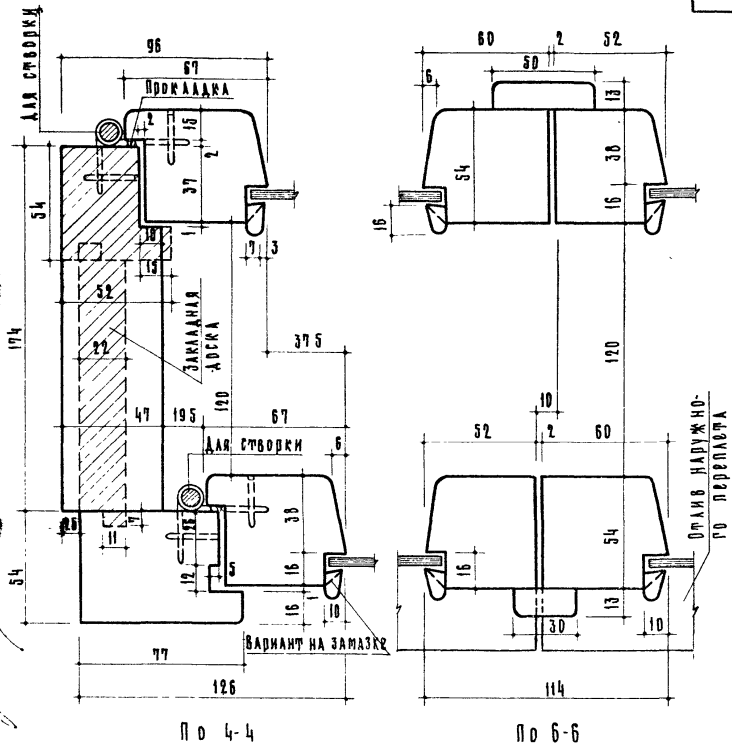

Примечания:

- 1 Штриховкой показаны варианты устройства отдельных коробок и коробок с закаленной доской.
- 2 Допускается уменьшение рас-

стояния между переплетами с 120 до 90 мм.

ГОРСТРОЙПРОЕКТ
ОТКАС ТЕПЛОГО
ПРОЕКТИРОВАНИЯ

Деревянные
изделия
Серия
ИИ-03-01

Оконные блоки. Сечения.

Марки Альбом Инст
0628и0638 43 5

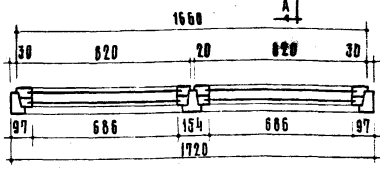
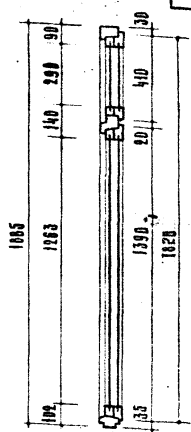
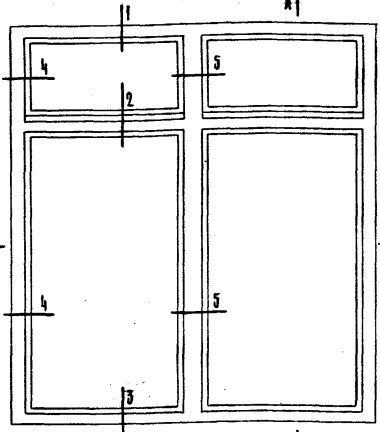

по Б-Б

по А-А

Проверка	С.Техник	С.Инженер	С.Инж.проект	С.Инж.пр.	С.Инж.проект	С.Инж.проект
Головин В.В.	Алимов В.Я.	Бобров С.А.	Доккин А.А.	Богданов Б.Н.	Соболевский Н.Ф.	Соболевский Н.Ф.
<i>Губ</i>	<i>Алимов</i>	<i>Бобров</i>	<i>Доккин</i>	<i>Богданов</i>	<i>Соболевский</i>	<i>Соболевский</i>

Спецификация на 1 издание:

Древесина хворости	м ³	0,0757
Древесина переплетов и фрамуг	м ³	0,0997
Печки оконные разъемные 675 ГОСТ 5086-56	шт.	10
— — — — — вколотные в 100 ГОСТ 5086-56	шт.	10
Завестки оконные врезные ГлянГК ГОСТ 5090-56	шт.	8
с Г-образной ручкой Аг 60 ГОСТ 5087-56	шт.	1
Фрамужные приборы	шт.	30
Стяжки винтовые Мв 60 ГОСТ 5830-56	шт.	8
Угловые оконные 190 ГОСТ 5897-59	шт.	2
Фиксатор открывания окон и фрамуг	шт.	16,5
Прокладки уплотняющие	шт.	4,40
Стекло оконное: 1278 × 700 - 4 шт. 305 × 700 - 4 шт.	м ²	4,40

- Примечания:
1. Изготовление, приемка, хранение и транспортирование выполнять по ГОСТ 475-56.
 2. Расход древесины определен по черновым заготовкам.
 3. Сечения см. лист 8.
 4. Приворы на чертеже условно не показаны.
 5. Размеры в мм.

Деревянные изделия	МАРКА	АЛЬБЫН	Лист
С.С.Р.Я ИИ - 03 - 01	05 60	43	6

ОКОННЫЙ БЛОК

13-06-07-2 408

Ил. 6209

Зам. гл. инженера Чл. орг. чл. пр. Гл. инж. проектир. инженер
 БОГАНОВ В. Д. КОЛОКОСКИН Ф. А. КУШИН А. А. БОБРОВ С. А.
 Проверил
 ААЫМОВ В. Я. ГОЛОВИН В. В.
 Проверил

ПРОЕКТИРОВАНИЕ
 ПРОЕКТИРОВАНИЕ
 ПРОЕКТИРОВАНИЕ

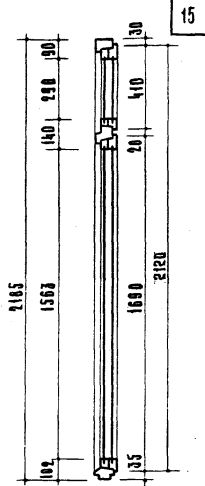
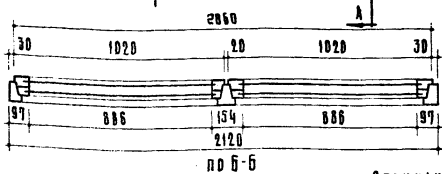
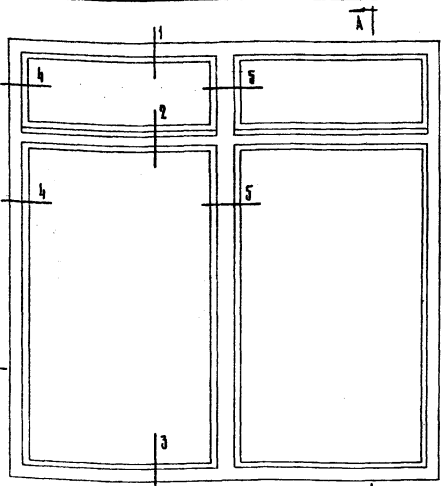

- Примечания:
1. Изготовление, приемку, хранение и транспортирование выполнять по ГОСТ 495-56.
 2. Расход древесины определяется по черновым заготовкам.
 3. Сечения см. лист 8.
 4. Проверки на чертеже угловые не показаны.
 5. Размеры в мм.

Спецификация на 1 изделие:

Древесина коробки	м ³	0,0877
Древесина переплетов и фрамуг	м ³	0,1088
Петли оконные разъемные	Б 75 ГОСТ 5088-56 шт.	10
— — — вколотные	В 100 ГОСТ 5088-56 шт.	10
Завертки оконные врезные	Г или РК ГОСТ 5030-56 с Г-образной ручкой	8
Фрамужные приборы	шт.	1
Стяжки винтовые	М 60 ГОСТ 5090-56 шт.	30
Угольники оконные	100 ГОСТ 5091-56	шт. 8
Фиксатор открывания окон и фрамуг	шт.	2
Прокладки уплотняющие	шт.	21,0
Стекло оконное:		
1578 × 900 - 4 шт.	м ²	6,78
305 × 900 - 4 шт.		

Деревянные изделия
 Серия
 ИИ-03-01

ОКОННЫЙ БЛОК

МАРКА	АЛБОМ	ЛИСТ
06 70	43	7

ГОРСТРОЙПРОЕКТ
 ОТДЕЛ ЧИЛОВОГО
 ПРОЕКТИРОВАНИЯ

Зам. гл. инженера
 БОГДАНОВА Е.И.
 БОКОВСКИЙ Н.Ф.
 БОГДАНОВ А.А.
 БОБРОВ С.А.
 БОБРОВ И.
 БОБРОВ В.В.

Инженер
 БОБРОВ С.А.
 БОБРОВ И.
 БОБРОВ В.В.

Техник
 БОБРОВ С.А.
 БОБРОВ И.
 БОБРОВ В.В.

Проведил
 БОБРОВ С.А.
 БОБРОВ И.
 БОБРОВ В.В.

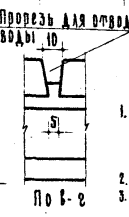
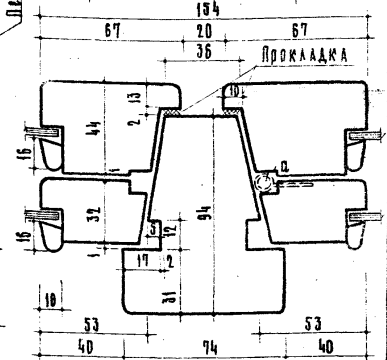
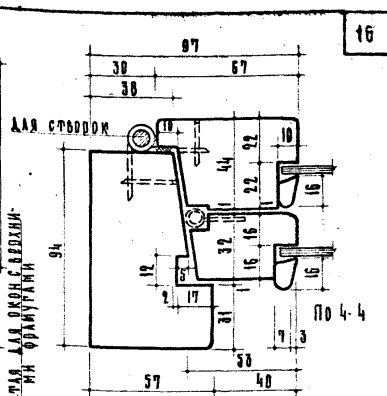
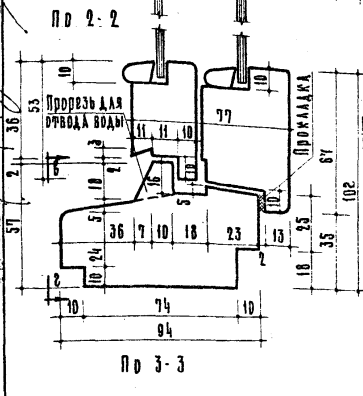
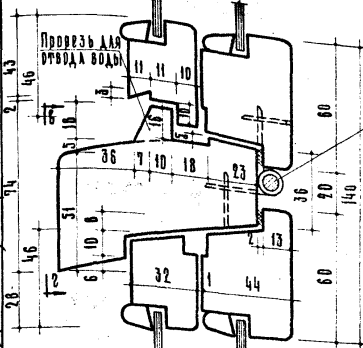
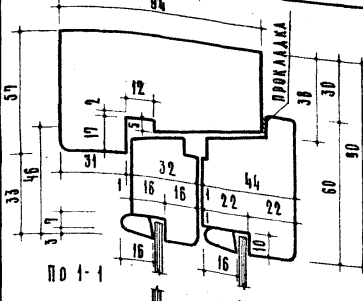

- Примечания:
1. Прорезь для отвода воды: на расстоянии 100мм от вертикального бруса коробки или импоста.
 2. Вырез 'а' - по размеру петли.
 3. Допускается изготовление наружных перелазов с обвязками толщиной 34мм.
 4. Детали крепления: улачивающей прокладке см. лист 3.

Деревянные изделия
 Серия ИИ-03-01

Оконные блоки. Сечения.

Марки АЛЬБОМ Лист
 0660и0670 43 8

БЛОКИ ВНУТРЕННИХ
ДВЕРЕЙ

Горстройпроект отдел типового проектирования	Зам. главного инженера	Науч. руководитель проекта	Сп. инженер	Техник	Проверил
	Борданида Б.Ф.	Скобелевский И.Ф.	Локшин А.А.	Бобров С.А.	Логинова А.
	<i>В.И. Чурмушев</i>	<i>В.И. Чурмушев</i>	<i>С.А. Бобров</i>	<i>А.А. Логинова</i>	<i>В.В. Головин</i>

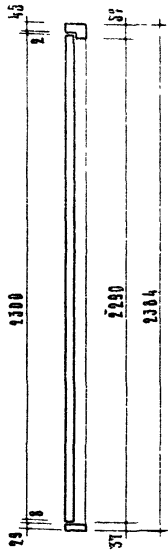
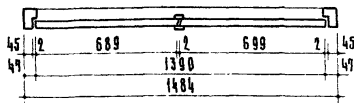
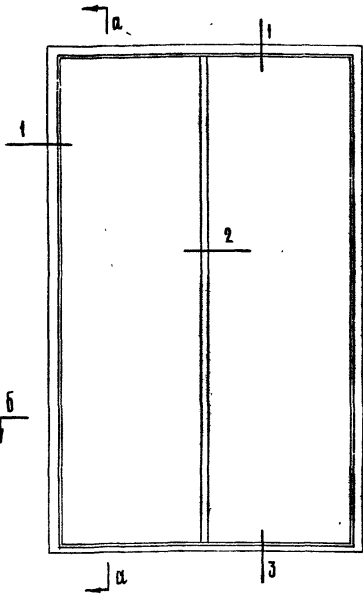

Общий вид.

по б-б

по а-а

- Спецификация на 1 изделие:
- Древесина коробки м³ 0,0428
 - Древесина полотна м³ 0,1089
 - Облицовка полотна (фанера) м² 6,39
 - Петли дверные полушарнирные /правые и левые/ А 123 ГОСТ 5088-56 шт 4
 - Замки фалеговые сувальдные 45 мм А 48 ГОСТ 5089-56 шт 1
 - Ручки фалеговые Г-образные на квадрате с канючевинами А 90 ГОСТ 5087-56 шт 2
 - Шпингалеты дверные А 236 ГОСТ 5090-56 шт 1
 - Шпингалеты дверные А 370 ГОСТ 5090-56 шт 1
 - Остановы дверной В д ГОСТ 5091-56 шт 1

Примечания.

- Изготовление, приемку, хранение и транспортирование выполнять по ГОСТу 475-56.
- Расход древесины определен по черновым заготовкам.
- Сечения см. листы 15 и 16.
- Приборы на чертеже условно не показаны.
- Размеры в мм.

Деревянные изделия
Серия ИИ-03-01

Дверной блок /внутренний/ с глухим щитовым полотном

Марка	АБ 2	Альбом	Лист	9
-------	------	--------	------	---

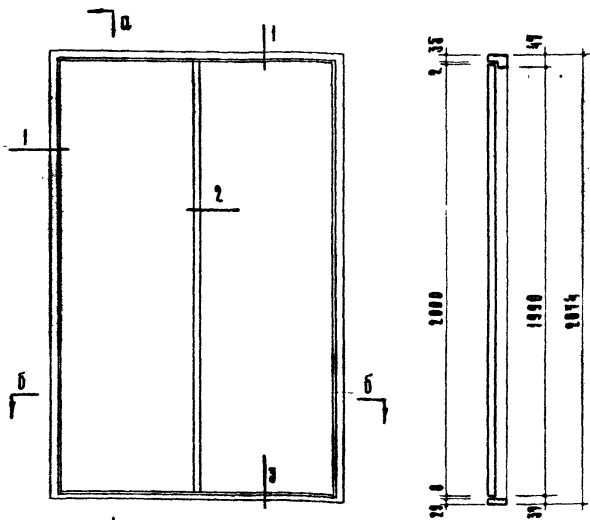

Общий вид

По а-а

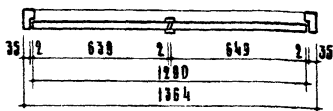

По б-б

Спецификация на 1 изделие:

Древесина коробки	м ³ 0,0324
Древесина полотна	м ³ 0,0085
Облицовка полотна (фанера мар)	м ² 5,16
Петли дверные полушарнирные /правые и левые/ А100 ГОСТ 5087-56	шт. 4
Замки фалевые сувальдные 45мм А 45 ГОСТ 5089-56	шт. 1
Ручки фалевые Р-образные на квадрате с ключевинами А 90 ГОСТ 5087-56	шт. 2
Шпингалеты дверные А 235 ГОСТ 5030-56	шт. 2
Остановы дверной Дд ГОСТ 5091-56	шт. 1

Примечания:

1. Изготовление, приемку, хранение и транспортирование выполнять по ГОСТу 475-56.
2. Расход древесины определить по черновым заготовкам.
3. Сечения см. листы 15 и 16.
4. Приборы на чертеже условно не показаны.
5. Размеры в мм.

Деревянные
издания
Серия
ИИ-03-01

Дверной блок /внутренний/ с
глухим щитовым полотном.

Марка
ДБ5

Альбом
43

Лист
10

Проектировщик

Головин В.В.

Техник

Аргирова А.

Строитель

Бобров С.А.

Ра. инж. проекта

Локшин А.А.

Инженер

Богданов В.

Инженер

Сухомоскин Н.Ф.

Инженер

Сухомоскин Н.Ф.

Инженер

Сухомоскин Н.Ф.

1556 2/10 608

ИИ 6209

ГОРСТРОЙПРОЕКТ	ЗАМ. ГР. НИЖНЕВОЛЖСКИЙ ПРОЕКТ	СА. ИНЖ. ПРОЕКТА	СТ. ИНЖЕНЕР	ТЕХНИК	ПРОВЕРИЛ
ОТРАД ТИПОВОГО ПРОЕКТИРОВАНИЯ	БОГАЛАНОВ Б. Ч.	СОКОЛОВСКИЙ ИФ	ЛОЖКИН А. Д.	БОБРОВ С. А.	ДОРИНОВА А.
	<i>А. М. М. М.</i>	<i>А. М. М. М.</i>	<i>А. М. М. М.</i>	<i>А. М. М. М.</i>	<i>А. М. М. М.</i>

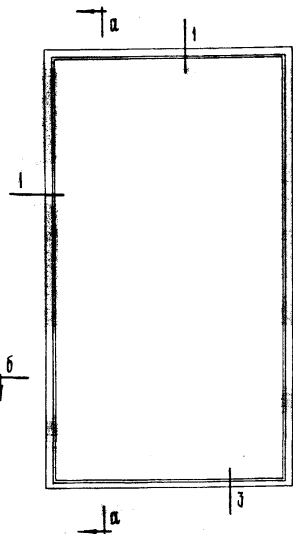

Общий вид

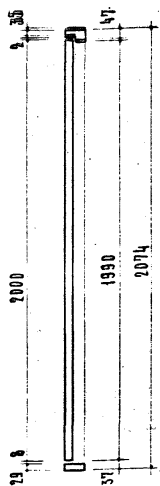

По а-а

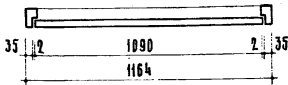

По б-б

Примечания:

1. Изготовление, приемку, хранение и транспортирование выполнять по ГОСТу 475-56.
2. Расход древесины определен по черновым заготовкам.
3. Сечения см. листы 16.
4. Навеску двери /петли левые и правые/ выполнять согласно указанию в заказе.
5. Приборы на чертеже условно не показаны.
6. Размеры в мм.

Спецификация на 1 изделие:

Древесина коробки	м ³ 0,0307	
Древесина полотна	м ³ 0,0693	
Облицовка полотна (фанера и др)	м ² 4,36	
Петли дверные полушарнирные /правые и левые/ А125 ГОСТ 5088-56.		шт. 2
Замки фалевые сувальдные 45 мм А45 ГОСТ 5089-56.		шт. 1
Ручки фалевые Г-образные на квадрате с ключевинами А90 ГОСТ 5087-56		шт. 2
Останов дверной В4 ГОСТ 5091-56		шт. 1

Деревянные изделия	Дверной блок /внутренний/ с глухим щитовым полотном.	Марка ДБ 6	Альбом 43	Лист 11
Серия ИИ-03-01				

ГОРСТРОИШНИК
 ОПАСА ФИЛОВОГО
 ПРОЕКТИРОВАНИЕ

ЗАМ. РА. ИНЖЕНЕР
 БОГАНОВ В.Д.

НАЧАЛЬНИК ПРОЕКТА
 СОКОЛОВСКИЙ
 А.А.

СР. ИНЖЕНЕР
 БЫБРОВ С.А.

ТЕХНИК
 ЛОРИНОВА А.

ПРОВЕРКА
 ГОЛОВИНА В.В.

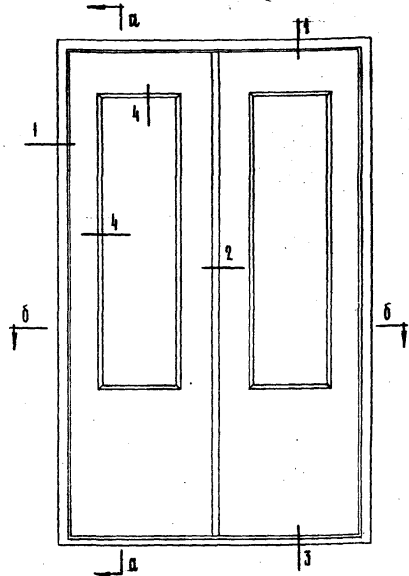

Общий вид

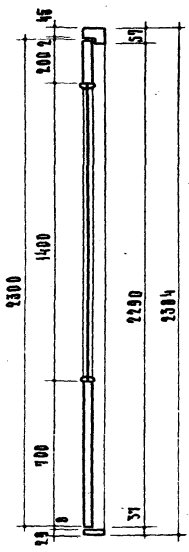

По а-а

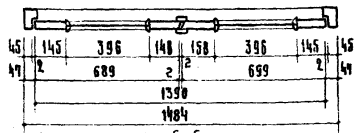

По б-б

Примечания:

1. Изготовление, приемку, хранение и транспортирование выполнять по ГОСТу 493-56.
2. Расход древесины определен по черновым заготовкам.
3. Сечения см. листы 15 и 16.
4. Приборы на чертеже условно не показаны.
5. Размеры в мм.

Спецификация на изделие:

Древесина коробки	м ³ 0,0428
Древесина полочка	м ³ 0,0283
Облицовка полочка (фанера и др)	м ² 4,17
Пяти дверные полушарнирные /правые и левые/ А125 ГОСТ 5086-56	шт 4
Замки фальцевые сувальдные 30 мм. А30 ГОСТ 5089-56	шт 1
Ручки фальцевые Г-образные на квадрате с ключевинами А90 ГОСТ 5087-56	шт 2
Шпингалеты дверные А235 ГОСТ 5090-56	шт 1
Шпингалеты дверные А370 ГОСТ 5090-56	шт 1
Останок дверной 0А ГОСТ 5091-56	шт 1
Стекло оконное: 1395-390-2шт-1.090	

Деревянные изделия	Дверной блок /внутренний/ с остекленным щитовым полотном	Марка АБ 11	Альбом 43	Лист 12
Серия ИИ-03-01				

408

ИИ 6209

Горстройпроект	Инженер	Проверил
В.А. Милова	С.А. Боров	Л.А. Головин
Проектировщик	Специалист	Инженер
В.А. Милова	С.А. Боров	Л.А. Головин

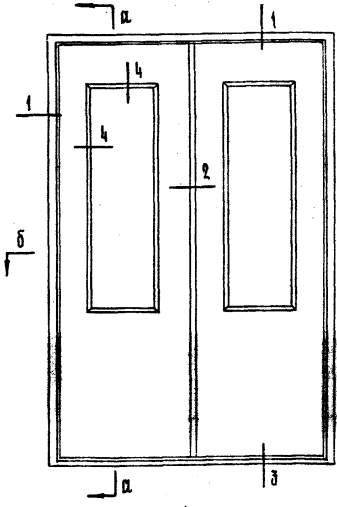

Общий вид

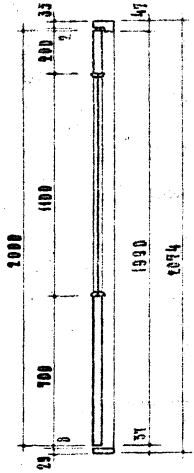

По б-а

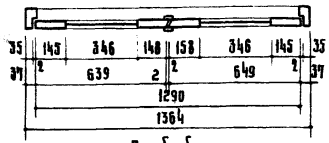

По б-б

Спецификация на изделие:

Древесина каркаса	м ³ 0,0324
Древесина полащита	м ³ 0,0843
Облицовка полащита (фанера и др)	м ² 3,64
Перил дверные полушарнирные (правые и левые) А100 ГОСТ 5083-56	шт 4
Замки фаянсовые сувальдные 30 мм А30 ГОСТ 5033-56	шт 1
Ручки фаянсовые Г-образные на квадрате с ключевинами А30 ГОСТ 5037-56	шт 2
Шпингалеты дверные А235 ГОСТ 5090-56	шт 2
Остановы дверной ДА ГОСТ 5091-56	шт 1
Стекло оконное: 1035x340-2шт-0,750	

Примечания:

1. Изготовление, приемку, хранение и транспортирование выполнять по ГОСТу 475-56.
2. Расход древесины определен по черновым заготовкам.
3. Сечения см. листы 15 и 16.
4. Приборы на чертеже условно не показаны.
5. Размеры в мм.

Древесные изделия
Серия ИИ-03-01

Дверной блок /внутренний/ с остекленным щитовым полотном

Марка	АБ 14	Альбом	Лист
		43	13

1000 2074 408

046209

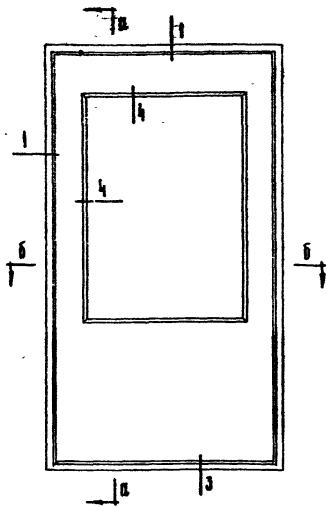

Общий вид

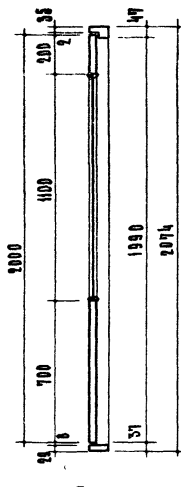

По а-а

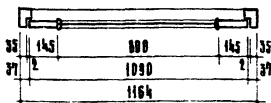

По б-б

Примечания:

1. Изготовление, приемку, хранение и транспортирование выполнять по ГОСТу 475-56.
2. Расход древесины определяется по черновым заретовкам.
3. Сечения см. листы 15 и 16
4. Навеску двери/петли левые и правые/ выполнять согласно указанию в заказе.
5. Приборы на чертеже условно не показаны.
6. Размеры в мм.

Спецификация на изделие:

Древесина коробки	м ³ 0,0307
Древесина полотна	м ³ 0,0338
Облицовка парта (фанера и др.)	м ² 2,60
Петли дверные полушарнирные /правые и левые/ А 125 ГОСТ 3080-56.	шт. 2
Замки фалевые сувальдные 30 мм А 30 ГОСТ 3089-56.	шт. 1
Ручки фалевые Г-образные на квадрате с ключевинами А 90 ГОСТ 5087-56	шт. 2
Останов дверной О д ГОСТ 5091-56.	шт. 1
Стекло оконное : 1095 x 795-1шт.	м ² 0,87

Деревянные изделия

Серия ИИ-03-01

Дверной блок /внутренний/ с остекленным щитовым полотном

Марка

ДБ 15

Лист

43

14

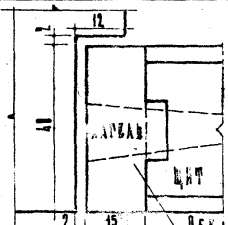

Обкладка
выступающая
No 1-1

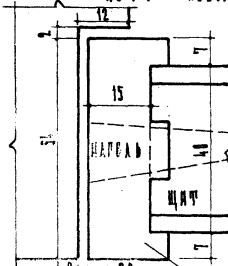

Обкладка
выступающая
без обкладки
No 1-1

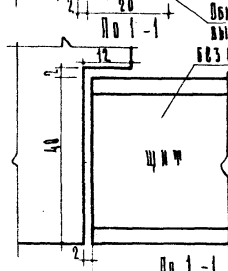

No 1-1

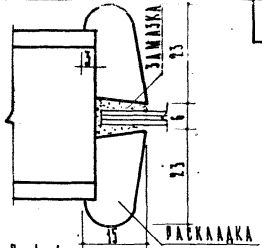

No 4-4

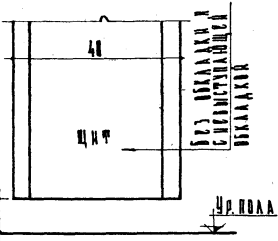

Накладка No 3-3;

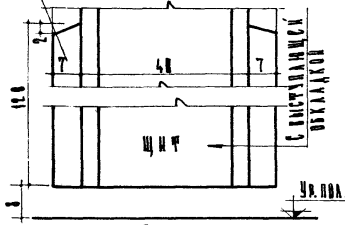

No 3-3

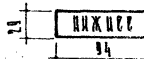
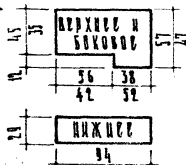

Сечения коробов

- Примечания:
1. Обкладка прикрепляется к щиту в шпунт или парсяжи.
 2. На сечениях коробов размеры в числителе для марок АБ2, АБ11 и всех внутренних дверей и предвзрывных перегородок и общественных перегородки.

Для дверей, открываемых в разные стороны на пружинных кистях

Проверил
Техник
С.И.Жуков
Борисов С.А.
Лопухов А.А.
С.И.Жуков
А.И.Скодовский
Лопухов А.А.
А.И.Скодовский
Лопухов А.А.
С.И.Жуков
А.И.Скодовский
Лопухов А.А.

ДЕРЕВЯННЫЕ
ИЗДЕЛИЯ
СЕРИЯ
ИИ-03-01

блоки внутренних дверей. Сечения.

Марки
АБ2, АБ5, АБ6;
АБ11, АБ14, АБ15
Альбом Лист
43 16

ПОДОКОННЫЕ ДОСКИ

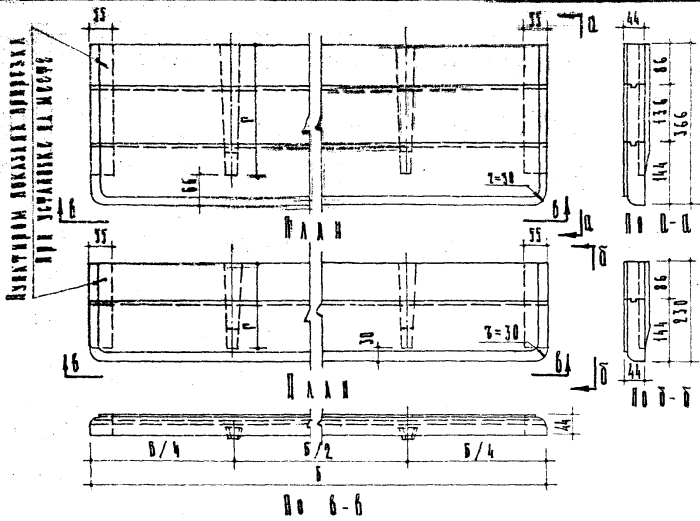

Марка	Ширина мм	Длина мм	Вес в кг	Плотность куб. м
НД 9А	230	1700	0,0216	
НД 10А		1900	0,0241	
НД 11А		2700	0,0338	
НД 12А	366	1700	0,0348	
НД 13А		1900	0,0388	
НД 14А		2700	0,0550	

Примечания:

- Изготовление, приемку, хранение и транспортирование выполнять по ГОСТ 475-56.
- Всем древесным лам в черновых зарывках.
- Размеры в миллиметрах.

Таблица длин шпонки

Ширина заводской доски А	Длина шпонки Г
230	200
366	300

ГОРСТРОЙПРОЕКТ
 СТАВА ЧИЛОВОГО
 ПРОЕКТИРОВАНИЕ
 П.М. ТА. ИЖЕСА
 В.А. ТА. ИЖЕСА
 И.А. ТА. ИЖЕСА
 И.А. ТА. ИЖЕСА
 В.А. ТА. ИЖЕСА
 И.А. ТА. ИЖЕСА

ДЕРЕВЯННЫЕ
ИЗДЕЛИЯ
СЕРИЯ
ИИ-03-01

ПОДОКОННЫЕ ДОСКИ МА-
РОК С ПД 9А ПО ПД 14А

Марки
ПД9А-ПД14А
Альбом
43
Лист
17

Тб. филиал ЦИТП. Зак. № 430 тир. 1000