

ГОСУДАРСТВЕННЫЙ КОМИТЕТ СОВЕТА МИНИСТРОВ СССР
ПО ДЕЛАМ СТРОИТЕЛЬСТВА

ТИПОВЫЕ ДЕТАЛИ И КОНСТРУКЦИИ
ЗДАНИЙ И СООРУЖЕНИЙ

**ИНДУСТРИАЛЬНЫЕ
СТРОИТЕЛЬНЫЕ ИЗДЕЛИЯ
ДЛЯ ЖИЛИЩНОГО И ГРАЖДАНСКОГО
СТРОИТЕЛЬСТВА**

СЕРИЯ ИИ-03-01

ЧАСТЬ II-ГРАЖДАНСКОЕ СТРОИТЕЛЬСТВО

РАБОЧИЕ ЧЕРТЕЖИ ДЕРЕВЯННЫХ ИЗДЕЛИЙ

(Альбом пересоставлен в соответствии с номенклатурой каталога
ИИ-03 издания 1960г.)

6567

Москва-1962г

ГОСУДАРСТВЕННЫЙ КОМИТЕТ СОВЕТА МИНИСТРОВ СССР
ПО ДЕЛАМ СТРОИТЕЛЬСТВА

ГИПОВЫЕ ДЕТАЛИ И КОНСТРУКЦИИ
ЗДАНИЙ И СООРУЖЕНИЙ

**ИНДУСТРИАЛЬНЫЕ
СТРОИТЕЛЬНЫЕ ИЗДЕЛИЯ
ДЛЯ ЖИЛИЩНОГО И ГРАЖДАНСКОГО
СТРОИТЕЛЬСТВА**

СЕРИЯ НИ-03-01

ЧАСТЬ II-ГРАЖДАНСКОЕ СТРОИТЕЛЬСТВО

РАБОЧИЕ ЧЕРТЕНИ ДЕРЕВЯННЫХ ИЗДЕЛИЙ

(Альбом пересоставлен Горстройпроектом в соответствии с номенклатурой
каталога НИ-03 издания 1960г.)

РАЗРАБОТАНЫ

Государственным проектным институтом
Гипрогор с участием института НИИОМТП
Академии строительства и Архитектуры СССР

ЦЕНТРАЛЬНЫЙ ИНСТИТУТ ТИПОВЫХ ПРОЕКТОВ
Москва-1962г

Ил. 6567.

С о д е р ж а н и е

	Марка	Лист	Стр.
Пояснительная записка			4-6
<u>Рабочие чертежи:</u>			
<u>Оконные и дверные (балконные)</u> <u>блоки с двойными переплетами</u>			
<u>Серия I</u>			7
<u>Оконные блоки</u>			
Размеры наружного переплета в мм			
990x1755	ОБ25	I-30	8
1390x1755	ОБ27	I-31	9
1790x1755	ОБ29	I-32	10
1990x1755	ОБ30	I-33	11
990x2055	ОБ33	I-34	12
1790x2055	ОБ37	I-35	13
2390x2055	ОБ40	I-36	14
Сечения к маркам ОБ25, ОБ27, ОБ29, ОБ30, ОБ33, ОБ37, ОБ40		I-39	15
		I-40	16
		I-41	17
<u>Дверной блок (балконный)</u>			
Размеры наружного полотна в мм			
1390x2515	БДБ8	I-42	18
Сечения к марке БДБ8		I-43	19
		I-44	20
		I-45	21
		I-46	22
		I-47	23
<u>Оконные и дверные (балконные)</u> <u>блоки со спаренными переплетами</u>			
<u>Серия II</u>			24
<u>Оконные блоки</u>			
Размеры внутреннего переплета в мм			

ИИ-03-01, ч.П

	Марка	Лист	Стр.
I060xI820	0Б57	2-20	25
I460xI820	0Б59	2-21	26
I860x1820	0Б61	2-22	27
2060xI820	0Б62	2-23	28
I060x2I20	0Б65	2-24	29
I860x2I20	0Б69	2-25	30
2460x2I20	0Б72	2-26	31
Сечения к маркам 0Б57, 0Б59, 0Б61, 0Б62, 0Б65, 0Б69, 0Б72		2-29	32
<u>Дверной блок (балконный)</u> <u>со спаренными полотнами</u>			
Размеры внутреннего полотна в мм I460x2580	БДБ16	2-30	33
Сечение к марке БДБ16		2-31	34
		2-32	35
		2-33	36
Приложения			37,38,39

Серия ИИ-03-01, ч.П

ПОЯСНИТЕЛЬНАЯ ЗАПИСКА

Настоящий альбом "Рабочие чертежи деревянных изделий серии ИИ-03-01, часть П" скомплектован в соответствии с номенклатурой индустриальных строительных изделий каталога ИИ-03, издания 1960 г., утвержденной приказом Госстроя СССР № 496 от 26/IX-1960 г.

В связи с этим, в настоящий альбом не включены рабочие чертежи, входившие в альбом прежнего выпуска, для изделий, не предусмотренных номенклатурой издания 1960 г. В содержании и форму чертежей изменений не вносилось.

Учитывая, что в действующих типовых проектах и в номенклатуре ИИ-03 издания 1960 г., сделаны ссылки на № листов рабочих чертежей изделий, принятые в альбоме прежнего выпуска, указанные № листов сохранены и в настоящем альбоме. Для страниц принята порядковая нумерация.

Чертежи строительных изделий предназначены для обязательного применения при проектировании и строительстве гражданских зданий и для организации массового производства этих изделий предприятиями строительной индустрии.

Каждому изделию присвоена своя марка. Внесение изменений в обозначение марок изделий не допускается. Марки изделий проставляются на чертежах и спецификациях проектов, в заказе заводам-изготовителям и на изделиях.

Настоящий альбом включает рабочие чертежи оконных блоков и блоков балконных дверей следующих марок: ОБ25, ОБ27, ОБ29, ОБ30, ОБ33, ОБ37, ОБ40 и БДБ8 (с двойными переплетами) и ОБ57, ОБ59, ОБ61, ОБ62, ОБ65, ОБ69, ОБ72 и БДБ16 (со спаренными переплетами).

Рабочие чертежи новых изделий - дополнительных оконных

Ил. 6567

Серия ИИ-03-01, ч.П

блоков ОБ28, ОБ38, ОБ60, ОБ70, а также измененных, в сравнении с ранее выпущенными рабочими чертежами блоков внутренних дверей и подоконных досок приведены в альбоме № 43.

Расход древесины определен по черновым заготовкам.

Антисептирование деревянных изделий должно производиться в соответствии с указаниями "Инструкции по защите от гниения, поражения дереворазрушающими насекомыми и возгорания деревянных элементов зданий и сооружений" И-119-56.

Оконные и дверные (балконные) блоки разработаны в соответствии с ГОСТ 8780-58.

Окна и двери изготавливаются из древесины хвойных пород (сосна, лиственница, кедр, ель и пихта).

Окна и двери должны поставляться собранными в блоки, огрунтованными и окрашенными за один раз, с навеской створок и полотен на петлях и установкой всех приборов, указанных в спецификациях на рабочих чертежах, кроме ручек.

Двери могут изготавливаться с правым или левым открыванием, на что должно быть указание в заказе, и предусмотренные соответствующие приборы.

Ручки, правые и левые с шурупами, снятые после прирезки на заводе, упаковываются отдельно в ящики и направляются потребителю одновременно с блоками с точным указанием назначения и места установки. Приборы приняты по ГОСТ 5086-56-5091-56.

Изготовление, приемку, хранение и транспортирование оконных и дверных блоков производить по указаниям ГОСТ 475-56 г.

ИИ 6567

Указания по отдельным изделиям

Оконные и дверные / балконные / блоки с двойными /
/ разделными / переплетами -Серия I.

Блоки изготавлиются с наплавными переплетами и полотнами толщиной 54 мм, с верхними фрамугами. Допускается устройство нижних фрамуг при соответствующем обосновании.

Оконные и дверные /балконные/ блоки со
спаренными переплетами - Серия П

Область применения окон со спаренными переплетами, в зависимости от климатических условий, определяется требованиями СНиП.

Блоки со спаренными переплетами изготавливаются общей толщиной 77 мм. В спаренных переплетах предусмотрены верхние фрамуги.

Оконные и дверные / балконные/ блоки должны поставляться с уплотняющими прокладками / пластмассовыми, резиновыми; шерстяными и др./.

ОКОННЫЕ И ДВЕРНЫЕ (БАЛКОННЫЕ) БЛОКИ
С ДВОЙНЫМИ ПЕРЕПЛЕТАМИ
СЕРИЯ I

ИЗ ИИ-03-01 ч. II (5087) Силверс

ИИ

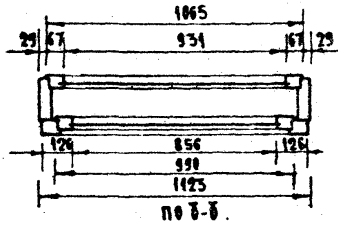
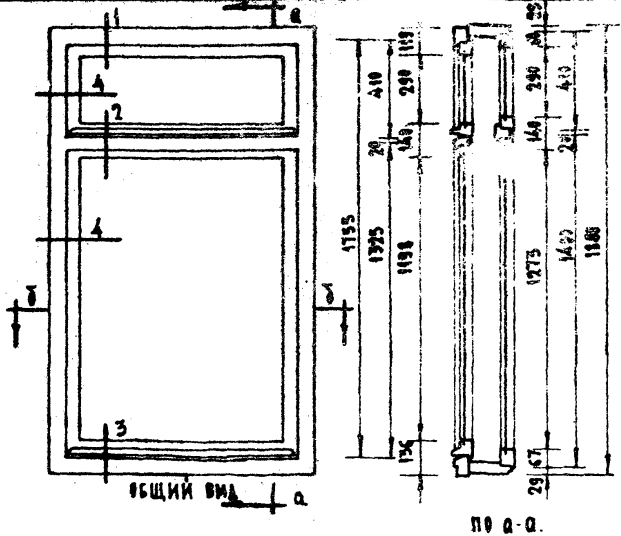

ПРИМЕЧАНИЯ:

- 1 Изготовление, приемка, хранение и транспортирование выполнять по ГОСТ 475-56.
- 2 Расход древесины определен по черновым заготовкам.
- 3 Сечения см. на отдельных чертежах.
- 4 Навеску створок (петам левые и правые) выполнять согласно указанию в заказе.
- 5 Примеры на чертеже условно не показаны.

СПЕЦИФИКАЦИЯ НА ИЗДАНИЕ

ДРЕСНИНА КОРОБКИ	м ³ 0,091	
ДРЕСНИНА ПЕРЕДАТОК И ФРАМУГ	" 0,065	
ПЕТАМ ОКОННЫЕ ВКЛОУТНЫЕ В 100	ГОСТ 5089-56	шт. 4
ПЕТАМ ОКОННЫЕ ВКЛОУТНЫЕ В 125	ГОСТ 5089-56	" 4
ШПИНГАЛЕТЫ ОКОННЫЕ ВРЕШНИЕ С Г-ОБРАЗНЫМИ РУЧКАМИ	ГОСТ 5090-56	" 2
	ГОСТ 5087-56	" 1
ФРАМУЖНЫЕ ПРИКОРЫ ВО ЧЕРТЕЖУ АС И А СССР		" 1
УГОЛЬНИКИ ОКОННЫЕ ПО ГОСТ 475-56, ПУНКТ 23		" 1
ВСТАНОВЫ ОКОННЫЕ	ОМГОСТ 5091-56	" 1
ПРОКЛАДКИ РЕЗИНОВЫЕ V-ОБРАЗНЫЕ		мм. 150
СТЕКЛО ОКОННОЕ:		
1208 × 945 - 1 шт., 305 × 945 - (шт.)	} м ² - 2,84	
1213 × 870 - (шт.), 305 × 870 - (шт.)		

ЗАПОЛНЯЕТСЯ ПРОЕКТИНОЙ ОРГАНИЗАЦИЕЙ		ДЕРЕВЯННЫЕ ИЗДАНИЯ		ИИ-03-01	
ОРГАНИЗАЦИЯ	ОБЪЕКТ №:	ОКОННЫЙ БЛОК	МАРКА	ЛМСТ	
ОБЪЕКТ	МАСТА ВОДР.		06 25	1-30	
ФАМИЛИЯ И ИНИЦИАЛЫ					

ИИ.6567

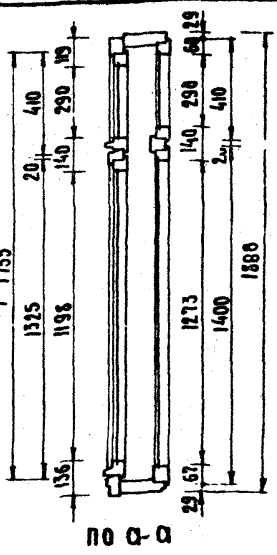
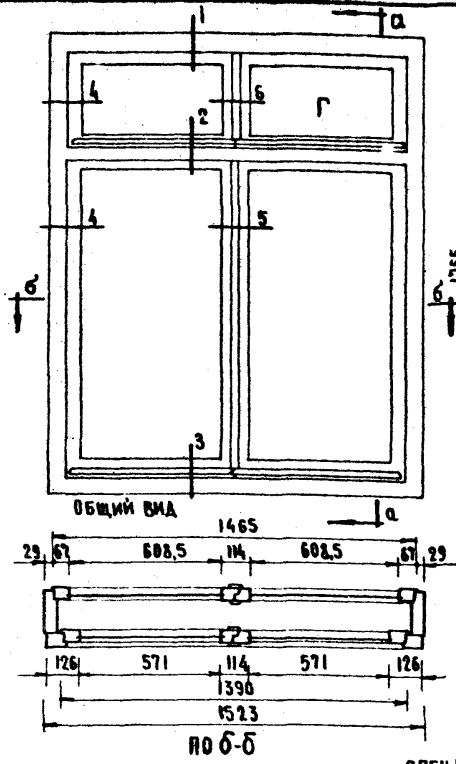

СПЕЦИФИКАЦИЯ НА 1 ИЗДАНИЕ

ДРЕВЕСИНА КОРОБК	м ³ 0,102
ДРЕВЕСИНА ПЕРЕЛАЕТОВ И ФРАМУГ	м ³ 0,101
ПЕТАИ ОКОННЫЕ ВКОЛОТНЫЕ В100 ГОСТ 5088-56	шт 8
ПЕТАИ ОКОННЫЕ ВКОЛОТНЫЕ В125 ГОСТ 5088-56	м 8
ШПИГАЛЕТЫ ОКОННЫЕ ВРЕЗНЫЕ С Г-ОБРАЗНЫМИ РУЧКАМИ	м 2
Б ГОСТ 5090-56	м 1
АГ 80 ГОСТ 5017-56	м 2
ФРАМУЖНЫЕ ПРИБОРЫ ПО ЧЕРТЕЖУ АС И А СССР	шт 1
УГОЛЬНИКИ ОКОННЫЕ ПО ГОСТ 475-56 ПУНКТ 25	шт 2
ОСТАНОВЫ ОКОННЫЕ ОМ ГОСТ 5091-56	шт 2
ПРОКЛАДКИ РЕЗИНОВЫЕ V-ОБРАЗНЫЕ	мм 25,3
СТЕКЛО ОКОННОЕ:	
1288 × 623 - 2 шт., 305 × 623 - 2 шт.	} м ² - 3,77
1213 × 515 - 2 шт., 305 × 515 - 2 шт.	

ПРИМЕЧАНИЯ:

1. ИЗГОТОВЛЕНИЕ, ПРИЕМКА, ХРАНЕНИЕ И ТРАНСПОРТИРОВАНИЕ ВЫПОЛНЯТЬ ПО ГОСТ 475-56.
2. РАСХОД ДРЕВЕСИНЫ ОПРЕДЕЛЕН ПО ЧЕРНОВЫМ ЗАГОТОВКАМ.
3. СЕЧЕНИЯ СМ НА ОТДЕЛЬНЫХ ЧЕРТЕЖАХ.
4. ПРИБОРЫ НА ЧЕРТЕЖЕ УСЛОВНО НЕ ПОКАЗАНЫ.
5. БУКВОЙ „Г“ ОБЗНАЧЕНА ГЛУХАЯ СТВОРКА ФРАМУГИ

ПОЛНОСТЬЮ ПРОЕКТИРОВАНО ПРОЕКЦИОННОЙ ОРГАНИЗАЦИЕЙ				ДЕРЕВЯННЫЕ ИЗДЕЛИЯ		ИИ-03-01	
ОБЪЕКТ		ОКОННЫЙ БАЖ		МАРКА	ИИ-03-01		
ОБЪЕКТ	ОБЪЕКТ	ОБЪЕКТ	ОБЪЕКТ	ОБЪЕКТ	ИИ-03-01		

ИИ-03-01

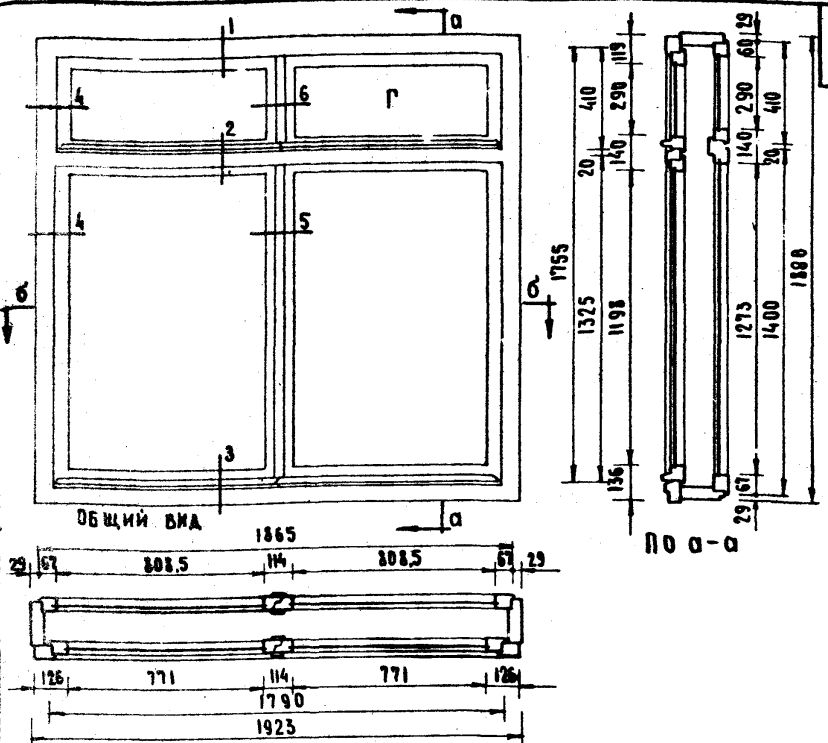

ОБЩИЙ ВИД

по а-а

по б-б

СПЕЦИФИКАЦИЯ НА 1 ИЗДЕЛИЕ

- ДРЕВЕСИНА КОРОБКИ
- ДРЕВЕСИНА ПЕРЕПЛЕТОВ И ФРАМУЖ
- ПЕТАИ ОКОННЫЕ ВКЛОДНЫЕ В100 ГОСТ 5088-56
- ПЕТАИ ОКОННЫЕ ВКЛОДНЫЕ В125 ГОСТ 5088-56
- ШПИГЛАЕТЫ ОКОННЫЕ ВРЕЗНЫЕ С Г-ОБРАЗНЫМИ РУЧКАМИ
- 6 ГОСТ 5090-56
- ДГ 80 ГОСТ 5087-56
- ФРАМУЖНЫЕ ПРИБОРЫ ПО ЧЕРТЕЖУ АС И А СССР
- УГЛАБНИКИ ОКОННЫЕ ПО ГОСТ 475-56, ПУНКТ 23
- ОСТАНОВКИ ОКОННЫЕ ОМ ГОСТ 5091-56
- ПРОКЛАДКИ РЕЗИНОВЫЕ У-ОБРАЗНЫЕ
- СТЕКЛО ОКОННОЕ:
- 1288 × 823 - 2 шт., 305 × 823 - 2 шт. } м² - 5,01
- 1213 × 785 - 2 шт., 305 × 785 - 2 шт. }

м³ 0,107
 " 0,106
 шт 8
 " 8
 " 2
 " 1
 " 2
 мм 28,5

ПРИМЕЧАНИЯ:

1. ИЗГОТОВЛЕНИЕ, ПРИЕМКА, ХРАНЕНИЕ И ТРАНСПОРТИРОВАНИЕ ВЫПОЛНЯТЬ ПО ГОСТ 475-56.
2. РАСХОД ДРЕВЕСИНЫ ОПРЕДЕЛЕН ПО ЧЕРТОВЫМ ЗАГОТОВКАМ.
3. СЕЧЕНИЯ СМ. НА ОТДЕЛЬНЫХ ЧЕРТЕЖАХ.
4. ПРИБОРЫ НА ЧЕРТЕЖЕ УСЛОВНО НЕ ПОКАЗАНЫ.
5. БУКВОЙ „Г“ ОБОЗНАЧЕНА ГЛУХАЯ СТВОРКА ФРАМУЖИ.

ЗАПОЛНЯЕТСЯ ПРОЕКТНОЙ ОРГАНИЗАЦИЕЙ				ДЕРЕВЯННЫЕ ИЗДЕЛИЯ		ИИ-03-01	
ОРГАНИЗАЦИЯ		ОБЪЕКТ		ОКОННЫЙ БЛОК	МАРКА	АМСТ	
ОБЪЕКТ	ФАМИЛИЯ	ПОДПИСЬ	М. АНСТА ВОПРОС				
					0629	1-32	

ИИ-6567.

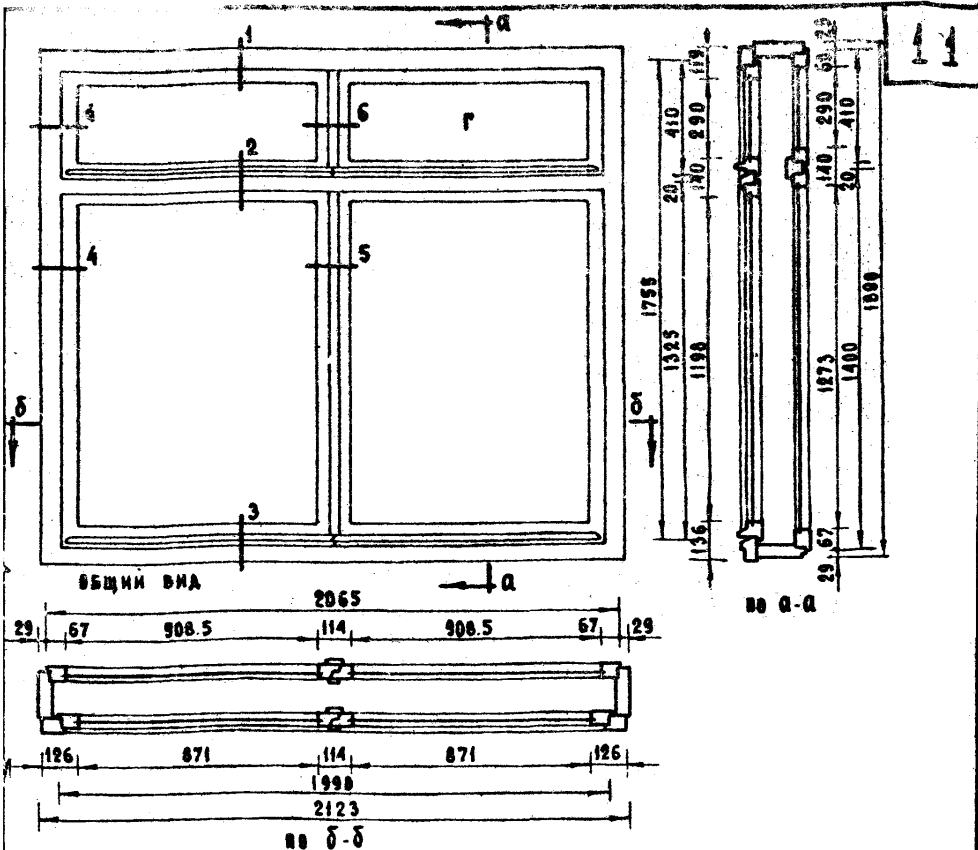

ПРИМЕЧАНИЯ:

1. Изготовление, приемку, хранение и транспортирование выполнять по ГОСТ 475-56
2. Расход древесины определен по черновым заготовкам.
3. Сечения см на отдельных чертежах.
4. Приборы на чертеже условно не показаны.
5. Буквой „Г“ обозначена глухая створка фрамуги.

СПЕЦИФИКАЦИЯ НА 1 ИЗДЕЛЕ

ДРЕВЕСИНА КРОВКИ	м ³ 0.110
ДРЕВЕСИНА ПЕРЕЛАЕТОВ И ФРАМУГ	„ 0.108
ПЕТАИ ОКОННЫЕ ВКОЛОТНЫЕ В100 ГОСТ 5088-56	шт. 8
ПЕТАИ ОКОННЫЕ ВКОЛОТНЫЕ В125 ГОСТ 5088-56	„ 8
ШПИНГАЕТЫ ОКОННЫЕ ВРЕЗНЫЕ С Г-ОБРАЗНЫМИ РУЧКАМИ	Б ГОСТ 5090-56
	ДГО ГОСТ 5087-56
ФРАМУЖНЫЕ ПРИБОРЫ ПО ЧЕРТЕЖУ АС Ч А СССР	„ 1
УГОЛЬНИКИ ОКОННЫЕ ПО ГОСТ 475-56, ПУНКТ 23	
ОСТАНОВЫ ОКОННЫЕ	ВМ ГОСТ 5091-56
ПРОКЛАДКИ РЕЗИНОВЫЕ V-ОБРАЗНЫЕ	мм 300
СТЕКОЛО ОКОННОЕ:	
1288×923 - 2 шт.	305×923 - 2 шт.
1213×885 - 2 шт.	305×885 - 2 шт.
	м ² 5.63

ЗАПОЛНЯЕТСЯ ПРОЕКТНОЙ ОРГАНИЗАЦИЕЙ			ДЕРЕВЯННЫЕ ИЗДЕЛИЯ		ИН-03-01	
ОРГАНИЗАЦИЯ		ОБЪЕКТ		ОКОННЫЙ БАВК		МАРКА
АДРЕС	ФИЛИАЛ	ПРОЕКТ	Листа по проек.			05 30
						Л. 33

ЦМ.6567

из ИИ-03-01 ч. II (5087) Сипрогор

12

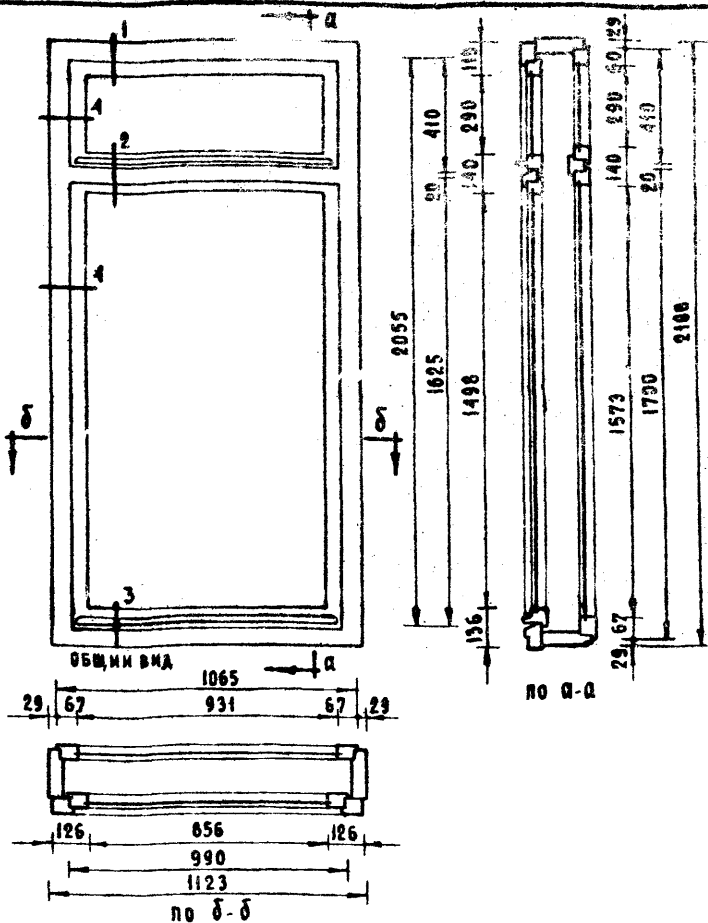

ПРИМЕЧАНИЯ.

1. Изготовление, приемку, хранение и транспортирование выполнять по ГОСТ 475-56.
2. Расход древесины определен по черновым заготовкам.
3. Сечения см на отдельных чертежах.
4. Навеску створок (петли левые и правые) выпонять согласно указанию в заказе.
5. Приборы на чертеже условно не показаны.

Спецификация на 1 изделие

ДРЕВЕСИНА КОРОБКИ	м ³ 0,098
ДРЕВЕСИНА ПЕРЕПЛАТОВ И ФРАМУГ	» 0,070
ПЕТАИ ОКОННЫЕ ВКОЛОТНЫЕ В100 ГОСТ 5088-56	шт 4
ПЕТАИ ОКОННЫЕ ВКОЛОТНЫЕ В125 ГОСТ 5088-56	» 4
ШПИНГАЛЕТЫ ОКОННЫЕ ВРЕЗНЫЕ С Г-ОБРАЗНЫМИ РУЧКАМИ	Б ГОСТ 5090-56
	ДГОСТ 5087-56
ФРАМУЖНЫЕ ПРИБОРЫ ПО ЧЕРТЕЖУ АСИ А СССР	» 1
УГОЛЬНИКИ ОКОННЫЕ ПО ГОСТ 475-56, ПУНКТ 23	
ОСТАВЫ ОКОННЫЕ	ОМ ГОСТ 5091-56
ПРОКААКИ РЕЗИНОВЫЕ У-ОБРАЗНЫЕ	мм 16,5
СТЕКАЛ ОКОННОЕ.	
1588×945-1шт, 305×945-1шт.	м ² 3,38
1513×870-1шт, 305×870-1шт	

ЗАПОЛНЯЕТСЯ ПРОЕКТНОЙ ОРГАНИЗАЦИЕЙ			ДЕРЕВЯННЫЕ ИЗДЕЛИЯ		ИИ-03-01	
ОРГАНИЗАЦИЯ		ОБЪЕКТ		ОКОННЫЙ БАК	МАРКА	ЛИСТ
ДОЛЖНОСТЬ	ФАМИЛИЯ	ПОДПИСЬ	ИЛИСТА ПО ПРОЕКТУ			

- ИИ.6567

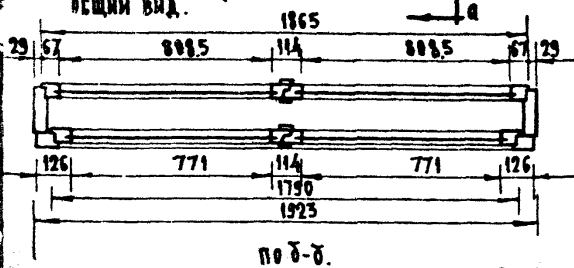
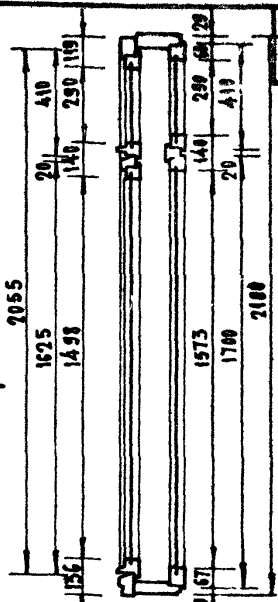
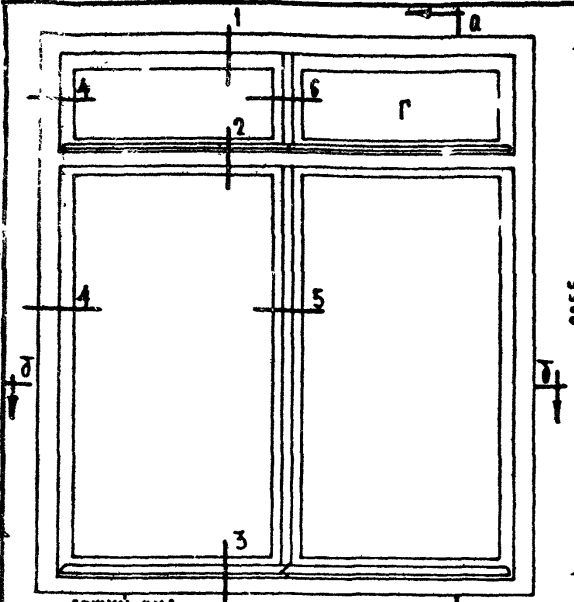

ОБЩИЙ ВИД.

по в-а

по б-б.

СПЕЦИФИКАЦИЯ НА ИЗДЕЛИЕ

ДРЕВЕСИНА КОРКИ		№ 0113
ДРЕВЕСИНА ПЕРЕПЕЛТОВ И ФРАМУГ		№ 0111
ЛЕТАМ ОКОННЫЕ ВКЛАДНЫЕ В100	ГОСТ 5098-56	шт. 8
ВЕТАМ ОКОННЫЕ ВКЛАДНЫЕ В125	ГОСТ 5098-56	№ 8
ШПИНГАЕТЫ ОКОННЫЕ ВРЕЗНЫЕ СГ-ОБРАЗНЫМИ РУЧКАМИ	Б ГОСТ 5099-56	№ 2
	ДГ 80 ГОСТ 5087-56	№ 2
ФРАМУЖНЫЕ ПРИБОРЫ ПО ЧЕРТЕЖУ АС И А СССР		№ 4
УГОЛЬНИКИ ОКОННЫЕ	ПО ГОСТ 475-56, ПУНКТ 23	
ВСТАВКИ ОКОННЫЕ	ВМГОСТ 5091-56	№ 2
ПРКАДКИ РЕЗИНОВЫЕ V-ОБРАЗНЫЕ		шт. 300
СТЕКО ОКОННЫЕ:		
1588 × 823 - 2 шт.	305 × 823 - 2 шт.	} м ² - 5,97
1513 × 785 - 2 шт.	305 × 795 - 2 шт.	

ПРИМЕЧАНИЯ:

- 1 Изготовление, приемку, хранение и транспортирование выполнять по ГОСТ 475-56.
- 2 Расход древесины определен по черновым заготовкам.
- 3 Сечения см. на отдельных чертежах.
- 4 Приборы на чертеже условно не показаны.
- 5 Буквой Г^а обозначена галочная створка фрамуги.

ЗАПОЛНЯЕТСЯ ПРОЕКТИНОЙ ОРГАНИЗАЦИЕЙ			ДЕРЕВЯННЫЕ ИЗДЕЛИЯ.		ИИ-03-01	
ОРГАНИЗАЦИЯ ОБЪЕКТ		ОБЪЕКТ №	МАРКА		ЛИСТ	
ДЕЛОВОСТЬ	ФАМИЛИЯ ПОДПИСЬ	НАМСТАВЛЯЮЩ.	ОКОННЫЙ БАБК.		8637 1-35	

ИИ.6567.

УИ-03-01 ч. 1 (5087) Супрогор

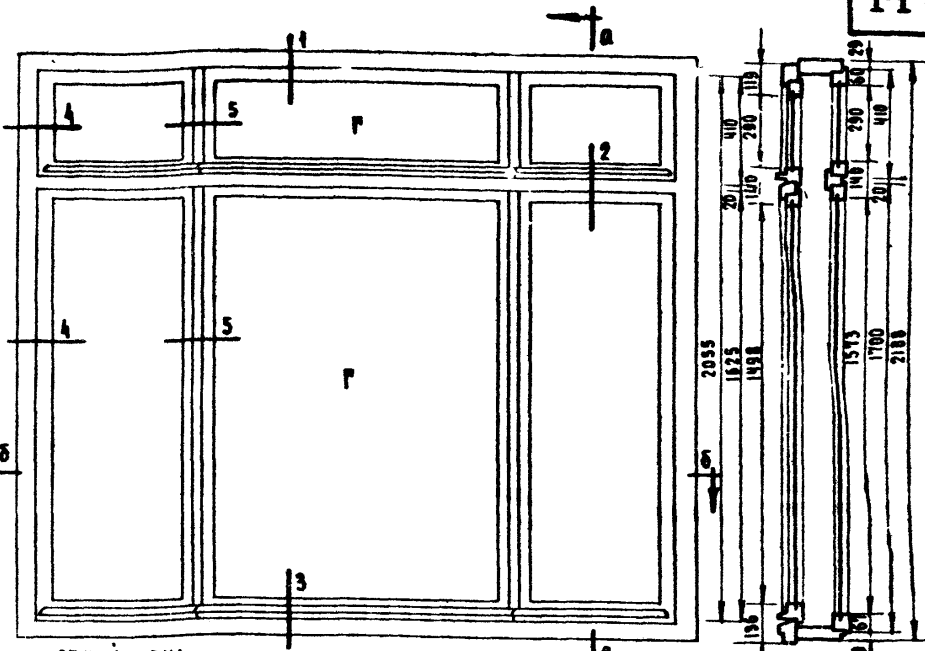

ВШНИИ ВНА 2465

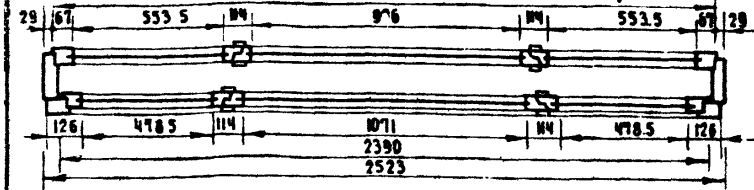

по б-б

СПЕЦИФИКАЦИЯ НА 1 ИЗДЕЛИЕ

ДРЕВЕСИНА КОРОБКИ	М ³	0,120
ДРЕВЕСИНА ПЕРЕПЕЛТОВ И ФРАМУГ	М ³	0,163
ПЕТАН ОКОННЫЕ ВКЛАДНЫЕ В100 ГОСТ 5088-56	шт	8
ПЕТАН ОКОННЫЕ ВКЛАДНЫЕ В125 ГОСТ 5088-56	-	8
ИЛИНГРАЕТЫ ОКОННЫЕ ВРЕЗНЫЕ С Г-ОБРАЗНЫМИ РУЧКАМИ В ГОСТ 5099-56	-	4
	ДГО ГОСТ 5087-56	-
ФРАМУЖНЫЕ ПРИБОРЫ ПО ЧЕРТЕЖУ АС И АССЕР	-	2
УРОЛЬНИКИ ОКОННЫЕ ПО ГОСТ 475-56, ПУКЛТ 23	-	2
ОСТАНОВЫ ОКОННЫЕ ВМ ГОСТ 5091-56	-	2
ПРОКААДИ РЕЗИНОВЫЕ У-ОБРАЗНЫЕ	Н.М.	440
СТЕКЛО ОКОННОЕ		
1580 x 568 - 2 шт.		305 x 568 - 2 шт.
1513 x 493 - 2 шт.		305 x 493 - 2 шт.
1588 x 1010 - 1 шт.		305 x 1010 - 1 шт.
1513 x 1065 - 1 шт.		305 x 1065 - 1 шт.
	М ²	784

ПРИМЕЧАНИЯ:

- 1 Изготовление, приемка, хранение и транспортирование выполнять по ГОСТ 475-56
- 2 Расход древесины определен по черновым зароткам
- 3 Сечения см на отдельных чертежах
- 4 Приборы на чертеже условно не показаны.
- 5 Буквой Г обозначены раухе створки фрамуги и переплета.

ЗАДАЕТСЯ ПРОЕКТОМ ОРГАНИЗАЦИОН		ДЕРЕВЯННЫЕ ИЗДЕЛИЯ		ИИ-03-01	
ОРГАНИЗАЦИЯ	ОБЪЕКТ	ОКОННЫЙ БАК		МАРКА	АНСТ
ДОЛЖИТЕЛЬНОСТЬ	ФАМИЛИЯ			0640	1-36

УИ.6567

ЦД ИИ-03-01 ч. II (5087) Супрогор

15

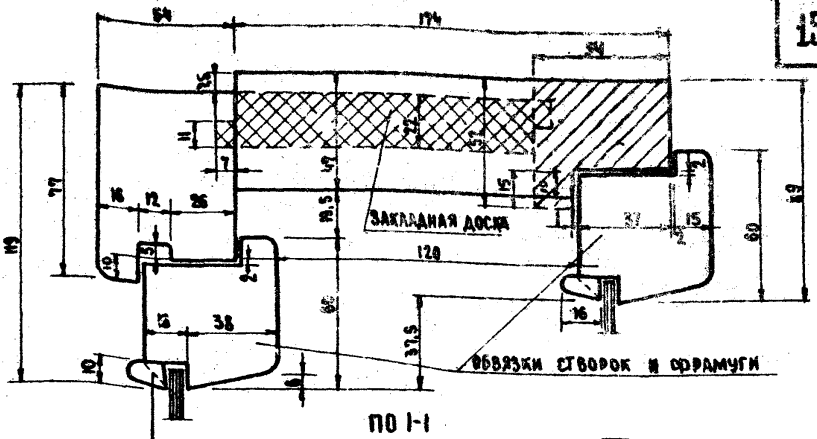

ВАРИАНТ НА ЗАКАЗКЕ

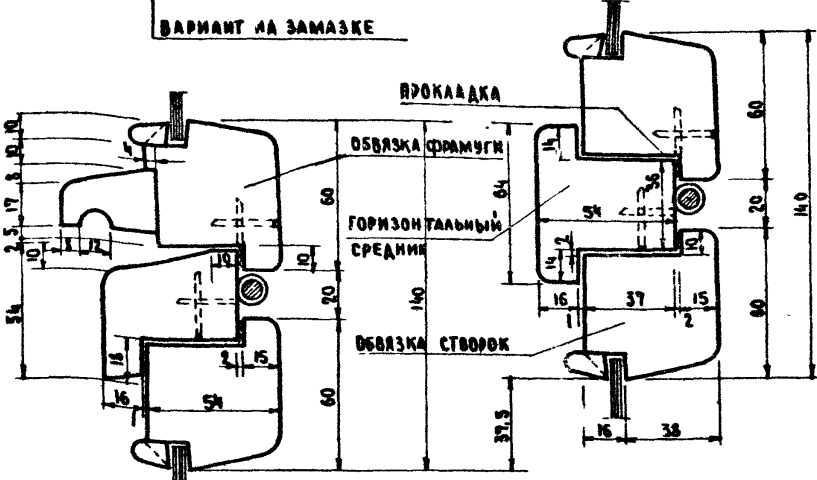

ПО 2-2

ПРИМЕЧАНИЯ:

1. Штриховкой показаны варианты устройства раздельных коробок и коробок с закладной доской.
 2. Допускается уменьшение расстояния между перекладинами со 120 до 90 мм.
- Из листа 1-39 альбома ИИВ. ИИИП-5087 исключены примечания 3 и марки 0643, 0646 в шрифис.
 25/III-62г Га. ИИЖ. пр. *[Signature]* /И.Дуркин/

КЛЕЙ 88
 ГВОЗДИ Ф12-10
 ЧЕР 300-400

ДЕТАЛЬ КРЕПЛЕНИЯ
 У-ОБРАЗНОЙ ПРОКААДКИ

ЗАПОЛНЯЕТСЯ ПРОЕКТОЙ ОРГАНИЗАЦИЕЙ			ДЕРЕВЯННЫЕ ИЗДЕЛИЯ		ИИ-03-01
ОРГАНИЗАЦИЯ ОБЪЕКТ		ОБЪЕКТ И	СЕЧЕНИЯ К МАРКАМ 0625, 0627, 0629, 0630, 0633, 0637, 0640		Лист 1-39
ДОЛЖНОСТЬ	ФРАМИЛИЯ	ПОДПИСЬ	МАСШТАБ ПО РИСУ		

ИИ. 6567.

ЛЗ ИИ-03-01 ч. II (5037) Запрогол

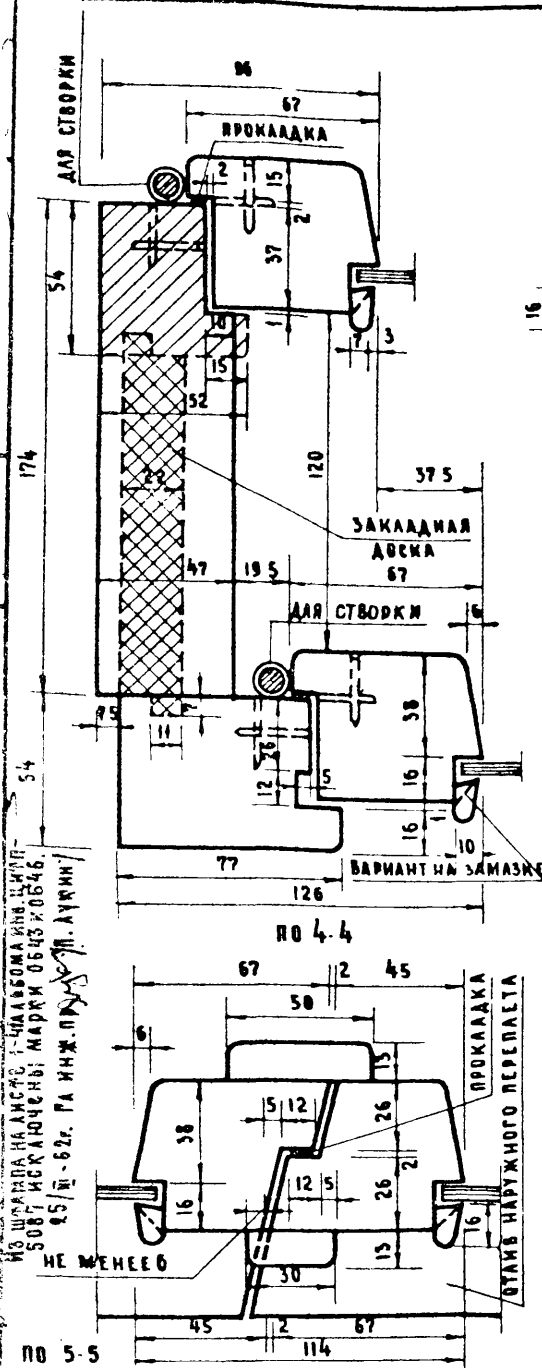

ПО ШИРАВА НА АНСТЕ 1-ШААВОМА ИВ. П. ИИ-03-01 ИСКЛЮЧЕНЫ: МАРКИ 0643, 0646, 05/И-62г. ПА ИИЖ. П. П. АУИИИ/

ПРИМЕЧАНИЯ:

- 1 ШТРИХОВКИ ПОКАЗАНЫ ВАРИАНТЫ УСТРОЙСТВА РАЗДЕЛЬНЫХ КОРБОК И КОРБОК С ЗАКААДНОЙ ДОСКОЙ
- 2 ДОПУСКАЕТСЯ УМЕНЬШЕНИЕ РАСТОЯНИЯ МЕЖДУ ПЕРЕПЕТАМИ СО 120 ДО 90 ММ.
- 3 СЕЧЕНИЯ ПО 5-5 И 6-6 К МАРКАМ 0625 И 0633 НЕ ОТНОСЯТСЯ
- 4 СЕЧЕНИЕ ПО 6-6 К МАРКЕ 0640 НЕ ОТНОСИТСЯ.

ЗАПОЛНЯЕТСЯ ПРОЕКТОМ ОРГАНИЗАЦИЕМ		ДЕРЕВЯННЫЕ ИЗДЕЛИЯ		ИИ-03-01	
ОРГАНИЗАЦИЯ		ОБЪЕКТ		СЕЧЕНИЯ К МАРКАМ 0625, 0627, 0629, 0630, 0633, 0637, 0640	
ОБЪЕКТ		ИИСТАВОНП		АИСТ	
ОУЛЖИУСТЬ ОУАИИИИИ ПОНДИТЬСЯ				1-41	

ИИ.6567.

Лист 03-01. II (5087) 20.05.57

18

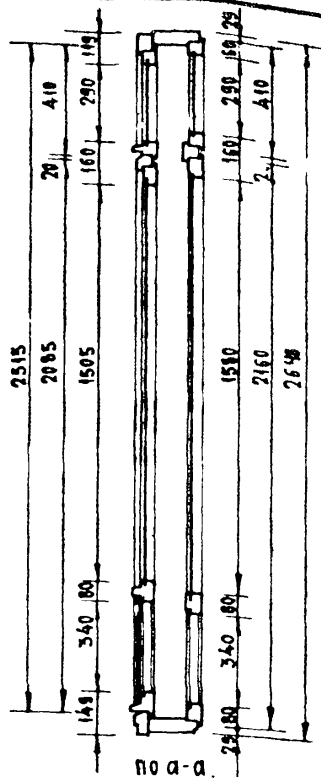
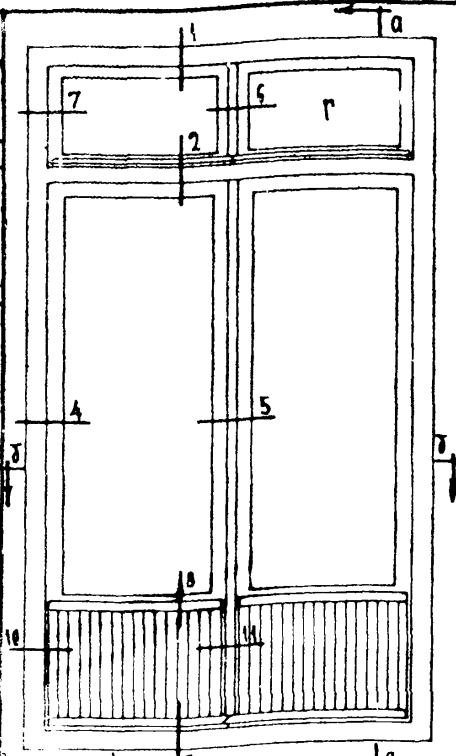

СПЕЦИФИКАЦИЯ НА 1 ИЗДАНИЕ

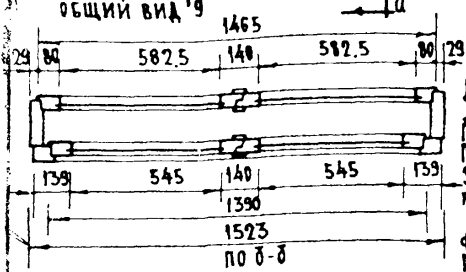

ДРЕВЕСИНА КОРОБКИ		м ³ 0,118
ДРЕВЕСИНА ПОЛОТЕН И ФРАМУГ		= 0,210
ПЕТАИ ОКОННЫЕ ВКВАДРАТНЫЕ В100ГОСТ 5088-56		шт 8
ПЕТАИ ОКОННЫЕ ВКОВОЛТНЫЕ В125ГОСТ 5089-56		= 12
ЗАВЕРТКИ ОКОННЫЕ ВРЕЗНЫЕ С Г-ОБРАЗНОЙ РУЧКОЙ	Г ИМ Г К ГОСТ 5090-56 ДГ 80 ГОСТ 5087-56	= 10
ФРАМУЖНЫЕ ПРИСОБЫ ПО ЧЕРТЕЖУ АС И А СССР		= 1
ШПИГЛАТЫ ДВЕРНЫЕ А 235ГОСТ 5090-56		= 2
	А 370ГОСТ 5090-56	= 2
РУЧКИ-СКОСЫ ДВЕРНЫЕ Г 80ГОСТ 5087-56		= 4
УГЛЯНИКИ ОКОННЫЕ ПМ ГОСТ 475-56, ПУНКТ 23		
ОСТАНОВЫ ОКОННЫЕ ОМ ГОСТ 5091-56		= 2
ОСТАНОВЫ ДВЕРНЫЕ ОД ГОСТ 5091-56		= 1
ПРОКЛАДКИ РЕЗИНОВЫЕ V-ОБРАЗНЫЕ		м ² 26,0
ПРОМОДЕЛЬНЫЙ КАРТОН		м ² 0,56
ВОДОСТОЙКАЯ ФАНЕРА		= 1,81
СТЕКЛО ОКОННЫЕ:		
1595 × 597 - 2 шт., 305 × 623 - 2 шт. }	} м ² 4,35	
1520 × 560 - 2 шт., 345 × 595 - 2 шт. }		

ПРИМЕЧАНИЯ:

- 1 Изготовление, приемка, хранение и транспортирование выполнять по ГОСТ 475-56
- 2 Расход древесины определен по черновым заготовкам.
- 3 Сечения см. на отдельных чертежах.
- 4 Приборы на чертеже условные показаны.
- 5 Буквой Г обозначена глухая створка фрамуги

ЗАПОЛНЯЕТСЯ ПРОЕКТНОЙ ОРГАНИЗАЦИЕЙ		ДЕРЕВЯННЫЕ ИЗДЕЛИЯ.		ИИ-03-01	
ОРГАНИЗАЦИЯ	ОБЪЕКТ	ОБЪЕКТ №	ДВЕРНОЙ БЛОК (БАЛКОННЫЙ).	МАРКА	ЛИСТ
ДОЛЖНОСТЬ	ФАМИЛИЯ	ПОДПИСЬ			

ИИ.6567

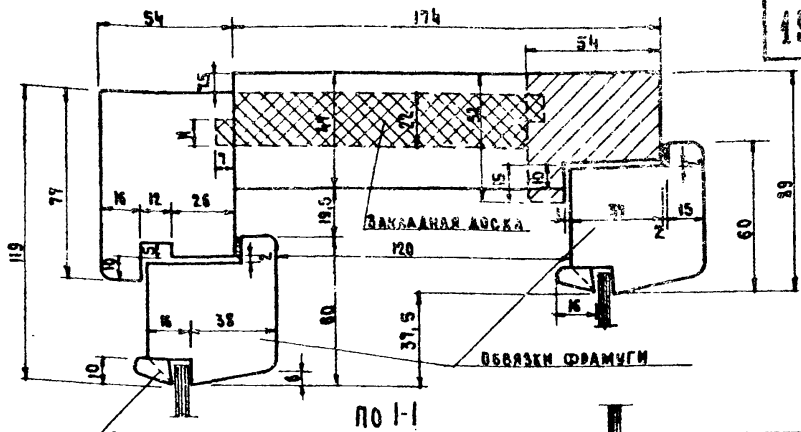

ПО 1-1

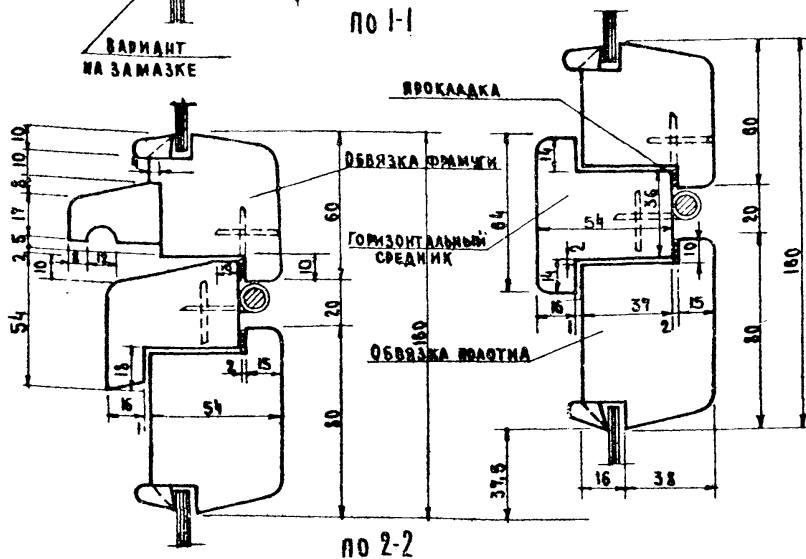

ПО 2-2

ПРИМЕЧАНИЯ:

1. Штриховкой показаны варианты устройства раздельных коробов и коробов с закладной доской
2. Допускается уменьшение расстояния между створками со 120 до 90 мм.

З/ДАНЯЕТСЯ ПРОЕКТНОЙ ОРГАНИЗАЦИЕЙ		ДЕРЕВЯННЫЕ ИЗДЕЛИЯ		ИИ-03-01
ОРГАНИЗАЦИЯ				
ОБЪЕКТ				
ДОЛЖНОСТЬ	ФАМИЛИЯ	ПОДПИСЬ	ИЛИ ПЕЧАТЪ	ЛИСТ
				1-43
			СЕЧЕНИЯ К МАРКЕ БДБ8	

Лист 4И-03-01 ч II (2087) Гипрогор

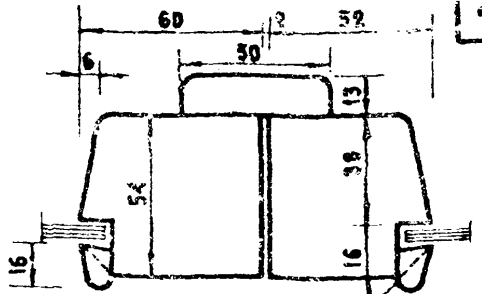
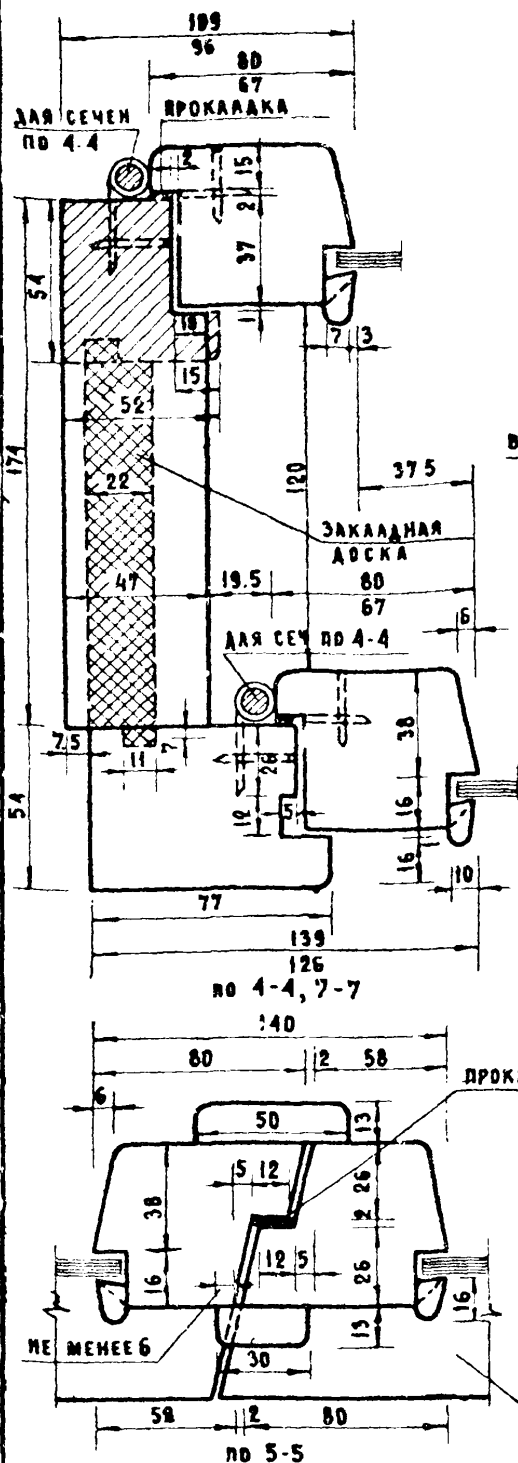

ВАРИАНТ НА ЗАМАЗКЕ

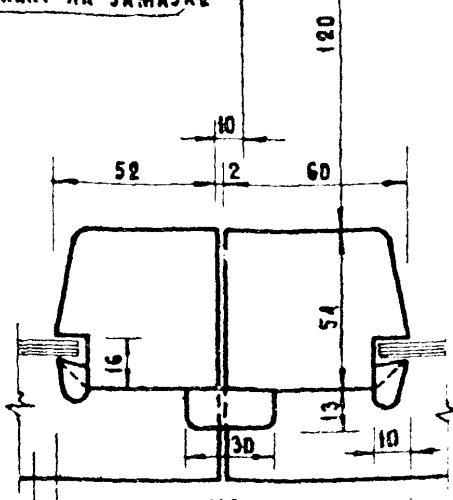

СТАНД НАРУЖНОМ СТВОРКИ

но 6-6

ПРИМЕЧАНИЯ

- 1 ОБЩИЕ ПРИМЕЧАНИЯ СМ ЛИСТ 1-13
- 2 РАЗМЕРЫ В ЧИСЛАХ ДЛЯ СЕЧЕНИЯ ПО 4-4.

СТАНД НАРУЖНОГО ПОЛОТНА

ЗАДАНАЕТСЯ ПРОЕКТОЙ ОРГАНИЗАЦИЕЙ		ДЕРЕВЯННЫЕ ИЗДЕЛИЯ	ИИ-03-01
ОРГАНИЗАЦИЯ	ОБЪЕКТ		
ОБЪЕКТ	ВАЖНОСТЬ		
ФАМИЛИЯ	ПОДПИСЬ		
	ЛИСТА ПО ПРОЕК.	СЕЧЕНИЯ К МАРКЕ БАБВ	ЛИСТ 1-44

ИИ.6567

ЦЗ 44-03-01 ч. II (5087) 21прогр

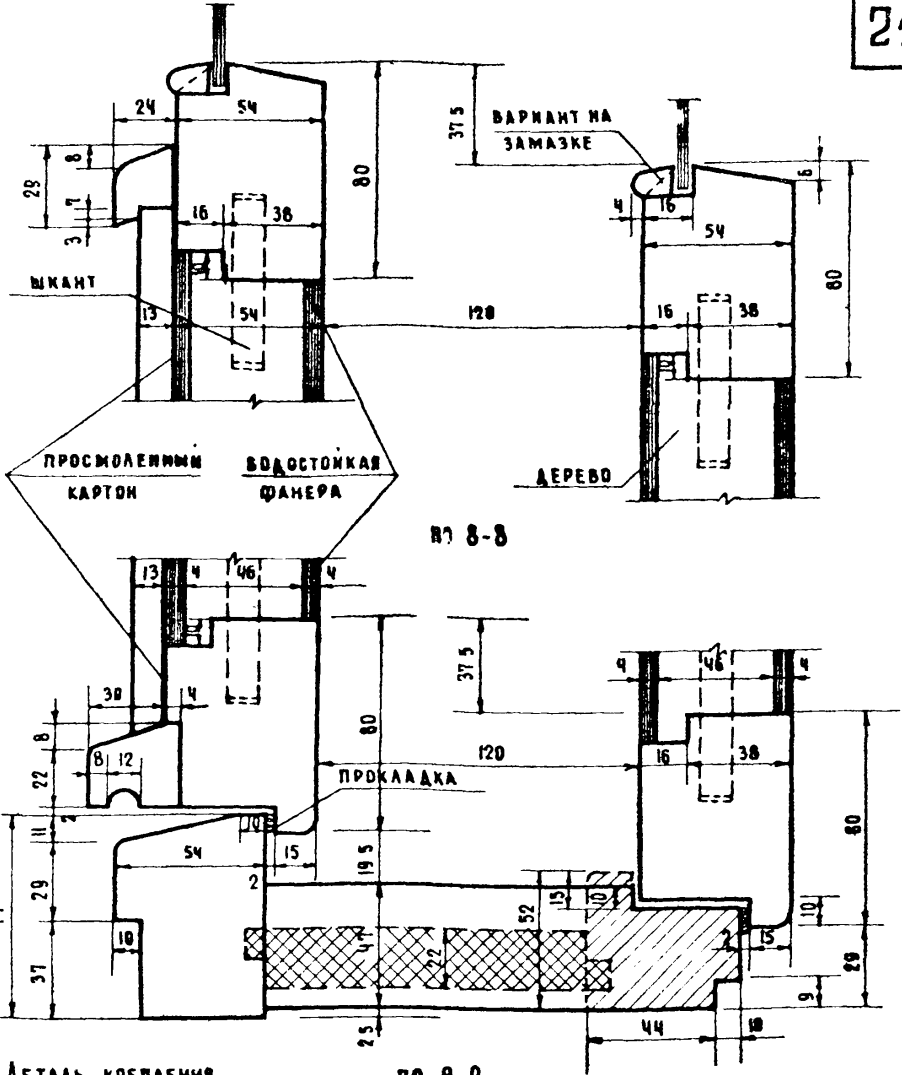

№ 8-8

по 9-9

ДЕТАЛЬ КРЕПЛЕНИЯ U-ОБРАЗНОЙ ПРОКЛАДКИ. ГВОЗДИ Ф 8-10 ЧЕР 300-400 КЛЕЙ 88

ПРИМЕЧАНИЯ :

- 1. ШТРИХОВКОЙ ПОКАЗАНЫ ВАРИАНТЫ УСТРОЙСТВА РАЗДЕЛЬНЫХ КОРБОК И КОРБОК С ЗАКАДНОЙ ДОСКОЙ.
- 2. ДОПУСКАЕТСЯ УМЕНЬШЕНИЕ РАССТОЯНИЯ МЕЖДУ ПОЛОТНАМИ СО 120 ДО 90 ММ.

ЗАПОЛНЯЕТСЯ ПРОЕКТОМ ОРГАНИЗАЦИИ		ДЕРЕВЯННЫЕ ИЗДЕЛИЯ		ИИ-03-01
ОРГАНИЗАЦИЯ ОБЪЕКТА				
ДОЛЖНОСТЬ ФАМИЛИЯ ПОДПИСЬ		СЕЧЕНИЯ К МАРКЕ БАБВ		ЛМСТ 1-45

ЦЗ ЦИ-03-01 (5087) Сипрогор

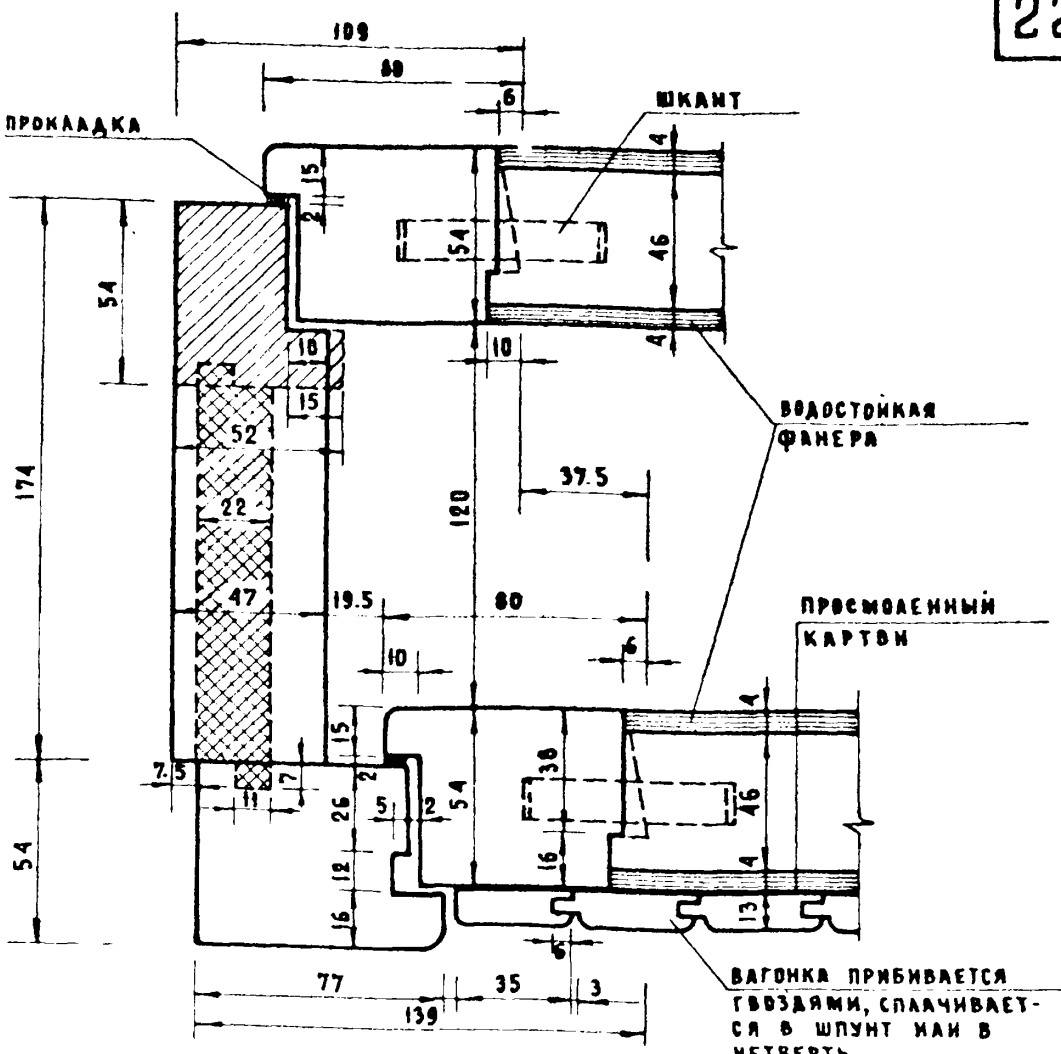

по 10-10

ПРИМЕЧАНИЯ:

- 1 Штриховкой показаны варианты устройства раздельных коробок и коробок с закладной доской.
- 2 Допускается уменьшение расстояния между проротнами со 120 до 90 мм.

Заполняется проектной организацией		ДЕРЕВЯННЫЕ ИЗДЕЛИЯ		ИИ-03-01	
Организация		Объект			
Адрес		Имя мастера		Лист 1-46	
Фамилия		Сечение к марке БДБВ			

ЦИ 6567...

ЦД ЦУ-03-01 4-И (5087) Сипрогор

23

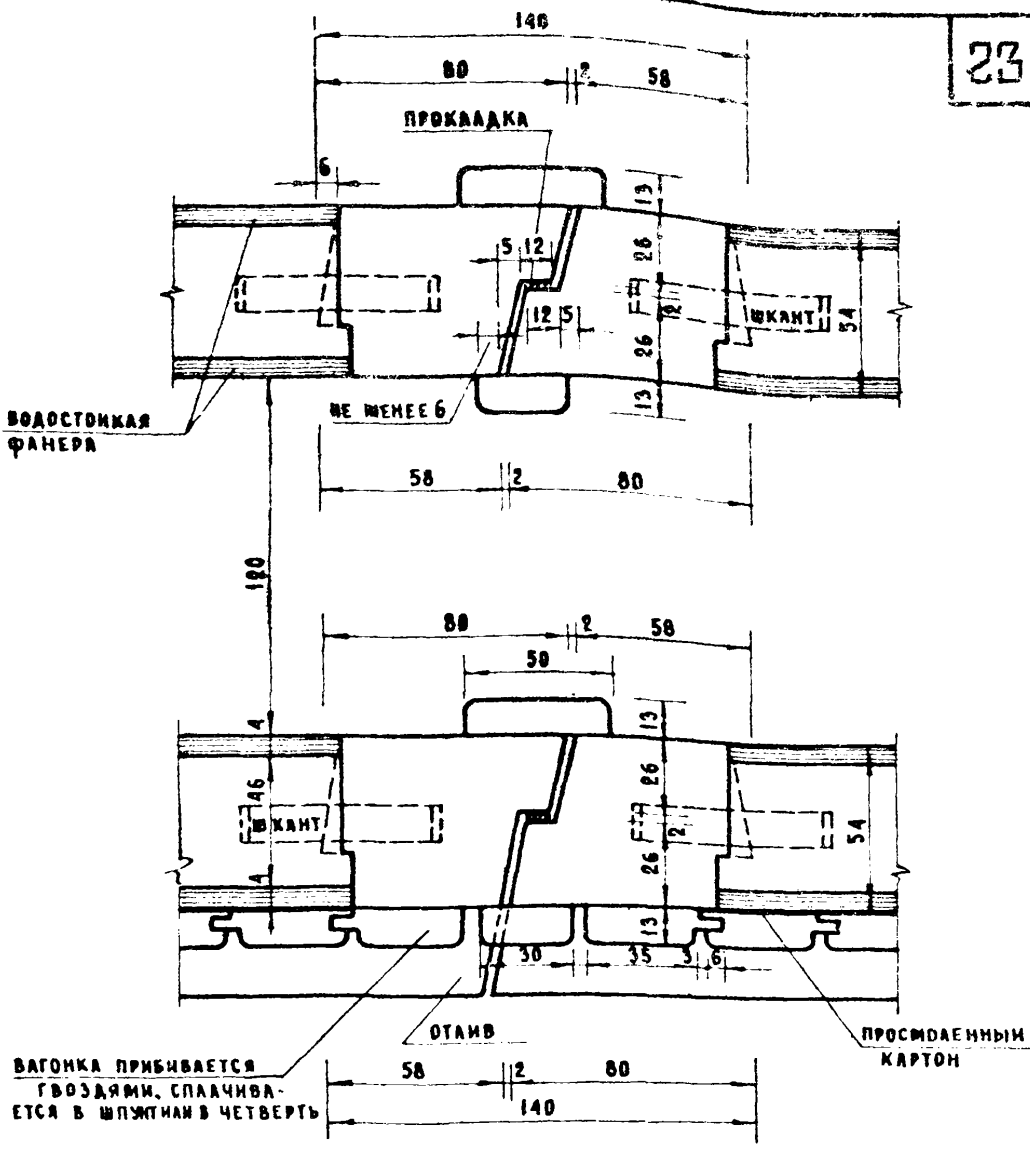

по 11-11

ПРИМЕЧАНИЕ:

Допускается уменьшение расстояния между полатями со 120 до 90 мм.

Заполняется проектной организацией		ДЕРЕВЯННЫЕ ИЗДЕЛИЯ	ИИ-03-01
ОРГАНИЗАЦИЯ		ОБЪЕКТ	ЛИСТ 1-17
ОБЪЕКТ	МАСТА ПО ПРОЕКТУ	Сечение к марке БДБВ	
ДАЖНОСТЬ	ФАМИЛИЯ	ПОДПИСЬ	

Ци. 6567.

ОКОННЫЕ И ДВЕРНЫЕ (БАЛКОННЫЕ) БЛОКИ
СО СПАРЕННЫМИ ПЕРЕПЛЕТАМИ
СЕРИЯ II

ИЗ ЧИ-03-01 ч. II (50%) 2упр.2020р

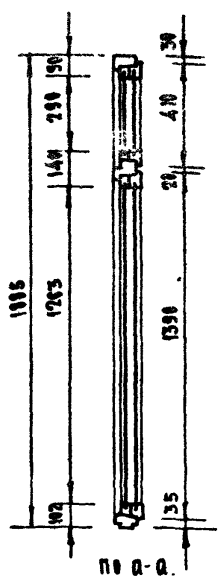
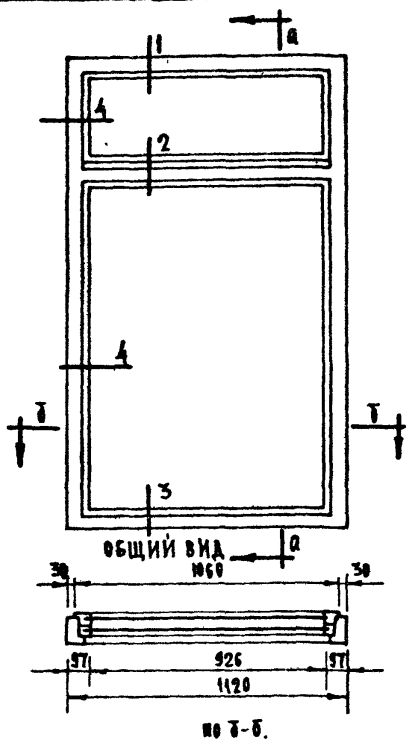

ПРИМЕЧАНИЯ:

- 1 Изготовление, приемку, хранение и транспортировку выполнять по ГОСТ 475-56.
- 2 Расход древесины определен по черновым заготовкам
- 3 Сечения см на отдельном чертеже.
- 4 Приборы на чертеже условные показаны.
- 5 Фиксатор открывания окон и фрамуг по чертежу АС и А СССР.

СПЕЦИФИКАЦИЯ НА 1 ИЗДЕЛИЕ

ДРЕВЕСИНА КОРОБКИ	м ³ 0,049
ДРЕВЕСИНА ПЕРЕЛАЕТОВ И ФРАМУГ	• 0,045
ПЕТАИ ОКОННЫЕ РАЗЪЕМНЫЕ Б75	ГОСТ 5088-56
ПЕТАИ ОКОННЫЕ ВКОЛОТНЫЕ Б100	ГОСТ 5038-56
ЗАВЕРТКИ ОКОННЫЕ ВРЕЗНЫЕ ГИАНТ	ГОСТ 5090-56
СГ-ОБРАЗНОЙ РУЧКИ ДГ 60	ГОСТ 5087-56
ФРАМУЖНЫЕ ПРИБОРЫ по чертежу АС и А СССР	• 3
СТЯЖКИ ВИНТОВЫЕ Мь60	ГОСТ 5990-56
УТОЛЬНИКИ ОКОННЫЕ по ГОСТ 475-56, пункт 23	• 13
ФИКСАТОР ОТКРЫВАНИЯ ОКОН И ФРАМУГ	• 1
ПРОКЛАДКИ РЕЗИНОВЫЕ У-ОБРАЗНЫЕ	ИМ. 8,1
СТЕКЛО ОКОННОЕ:	
940 × 1278 - 2 шт.	} м ² - 2,98
940 × 505 - 2 шт.	

ЗАПОЛНЯЕТСЯ ПРОЕКТИРНОЙ ОРГАНИЗАЦИЕЙ		ДЕРЕВЯННЫЕ ИЗДЕЛИЯ	ИИ-03-01	
ОРГАНИЗАЦИЯ	ОБЪЕКТ №		ОКОННЫЙ БЛОК.	МАРКА
ОБЪЕКТ	МАСТЕРСКАЯ	06 57		2-20
ПОДПИСЬ	ПОДПИСЬ			

ИИ.6567.

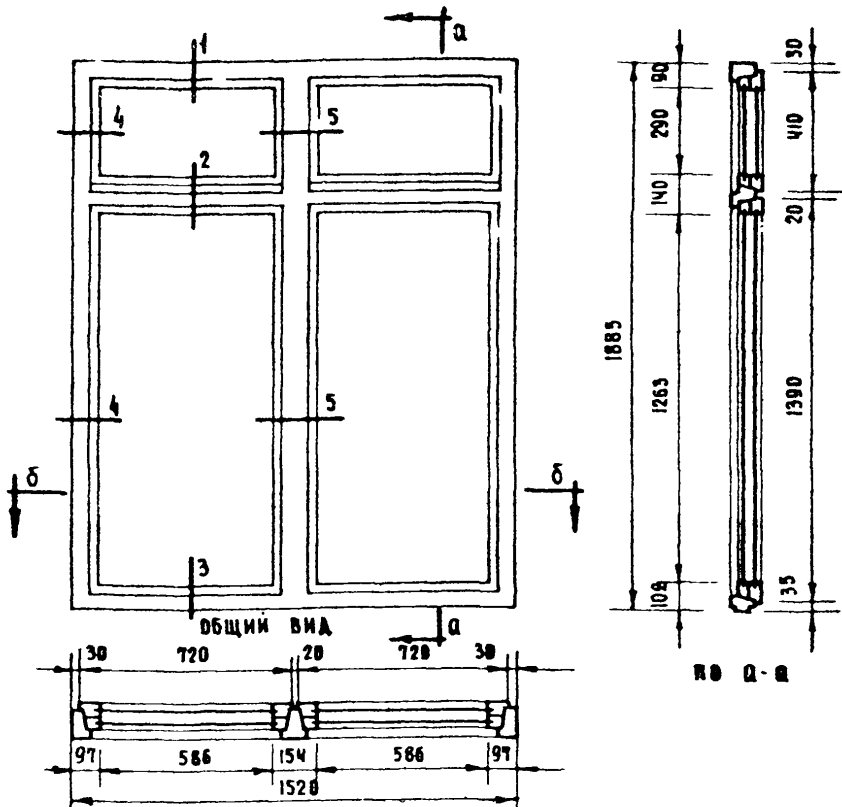

по б-б

СПЕЦИФИКАЦИЯ НА 1 ИЗДЕЛИЕ

- ДРЕВЕСИНА КОРБКИ
- ДРЕВЕСИНА ПЕРЕПАЕТОВ И ФРАМУГ
- ПЕТАИ ОКОННЫЕ РАЗЪЕМНЫЕ Б75 ГОСТ 5088-56
- ПЕТАИ ОКОННЫЕ ВКЛАДНЫЕ В100 ГОСТ 5088-56
- ЗАВЕРТКИ ОКОННЫЕ ВРЕЗНЫЕ ГИАНГК ГОСТ 5090-56
- СГ-ОБРАЗНОЙ РУЧКОЙ АГ80 ГОСТ 5087-56
- ФРАМУЖНЫЕ ПРИБОРЫ ПО ЧЕРТЕЖУ АС И А СССР
- СТЯЖКИ ВИНТОВЫЕ МВ 60 ГОСТ 5090-56
- УГЛАБНИКИ ОКОННЫЕ ПО ГОСТ 475-56, ПУНКТ 23
- ФИКСАТОР ОТКРЫВАНИЯ ОКОН И ФРАМУГ
- ПРОКЛАДКИ РЕЗИНОВЫЕ V-ОБРАЗНЫЕ
- СТЕКЛО ОКОННОЕ:
- 600 × 1278 - 4 ШТ.
- 600 × 305 - 4 ШТ.

- М³ 0072
- М³ 0070
- ШТ 10
- 10
- 8
- 1
- 20
- 2
- П.М. 13.5

М² - 380

ПРИМЕЧАНИЯ:

- 1 ИЗГОТОВЛЕНИЕ, ПРИЕМКА, ХРАНЕНИЕ И ТРАНСПОРТИРОВАНИЕ ВЫПОЛНЯТЬ ПО ГОСТ 475-56.
- 2 РАСХОД ДРЕВЕСИНЫ ОПРЕДЕЛЕН ПО ЧЕРНОВЫМ ЗАГОТОВКАМ.
- 3 СЕЧЕНИЯ СМ. НА ОТДЕЛЬНОМ ЧЕРТЕЖЕ.
- 4 ПРИБОРЫ НА ЧЕРТЕЖЕ УСЛОВНО НЕ ПОКАЗАНЫ
- 5 ФИКСАТОР ОТКРЫВАНИЯ ОКОН И ФРАМУГ ПО ЧЕРТЕЖУ АС И А СССР.

ЗАПОЛНЯЕТСЯ ПРОЕКТОМ ОРГАНИЗАЦИЕЙ		ДЕРЕВЯННЫЕ ИЗДЕЛИЯ		ИИ-03-01	
ОРГАНИЗАЦИЯ		ОБЪЕКТ И		МАРКА	
ОБЪЕКТ		ЧАСТЬ ПО ПР-Т		ЛИСТ	
ДОЛЖНЫ ПОДПИСАТЬСЯ		ОКОННЫЙ БАБК		0559	
				2-21	

Из ИИ-03-01 ч. II (5087) 2упрогор

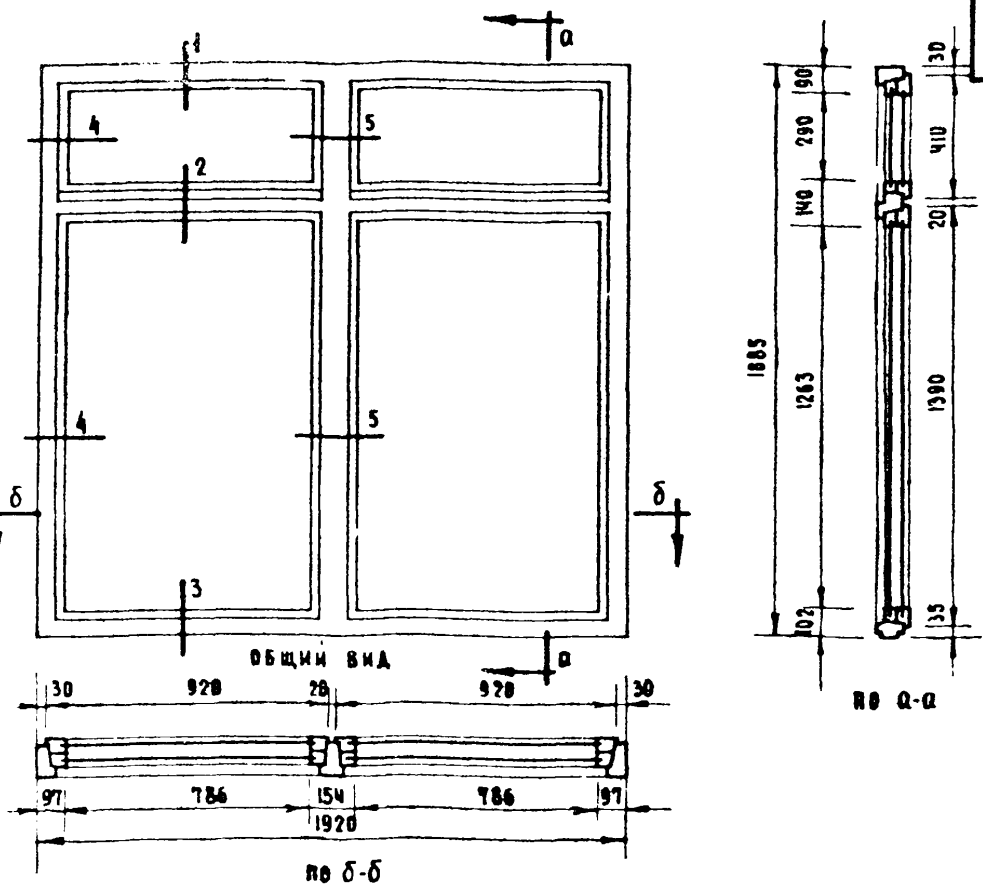

ПРИМЕЧАНИЯ:

1. Изготовление, приемку, хранение и транспортирование выпанять по ГОСТ 475-56
2. Расход древесины опредеен по черновым заготовкам
3. Сечения см на отдельном чертеже
4. Приборы на чертеже условно не показаны.
5. Фиксатор открывания окон и фрамуг по чертежу АС и А СССР

СПЕЦИФИКАЦИЯ НА 1 ИЗДАНИЕ.

ДРЕВЕСИНА КОРОБКИ	м ³ 0 080
ДРЕВЕСИНА ПЕРЕПАЕТОВ И ФРАМУГ	" 0 080
ПЕТАИ ОКОННЫЕ РАЗЪЕМНЫЕ Б 75 ГОСТ 5088-56	шт. 10
ПЕТАИ ОКОННЫЕ ВКОЛДНЫЕ В 100 ГОСТ 5088-56	" 10
ЗАВЕРТКИ ОКОННЫЕ ВРЕЗНЫЕ ГЛАМГ ГОСТ 5090-56	" 8
С П-ОБРАЗНОМ РУЧКОМ ДРВОГОСТ 5087-56	" 1
ФРАМУЖНЫЕ ПРИБОРЫ ПО ЧЕРТЕЖУ АС И А СССР	" 20
СТЯЖКИ ВИНТОВЫЕ М 60 ГОСТ 5090-56	" 23
УГОЛЬНИКИ ОКОННЫЕ ПО ГОСТ 475-56, ПУНКТ 23	" 2
ФИКСАТОР ОТКРЫВАНИЯ ОКОН И ФРАМУГ	И.М. 15.0
ПРОКЛАДКИ РЕЗИНОВЫЕ У-ОБРАЗНЫЕ	
СТЕКАО ОКОННЫЕ:	
800 × 1278 - 4 шт.	м ² 5,07
800 × 305 - 4 шт.	

ЗАПАНЯЕТСЯ ПРОЕКТНОЙ ОРГАНИЗАЦИЕЙ		ДЕРЕВЯННЫЕ ИЗДЕЛИЯ		ИИ-03-01	
ОРГАНИЗАЦИЯ		ОБЪЕКТ И		МАРКА	ЛМСТ
ОБЪЕКТ		И.М.СТАВРОПОЛ		ВБ 61	2-22
ДОЛЖНОСТЬ	ФАМИЛИЯ	ПОДПИСЬ			

ИИ.6567

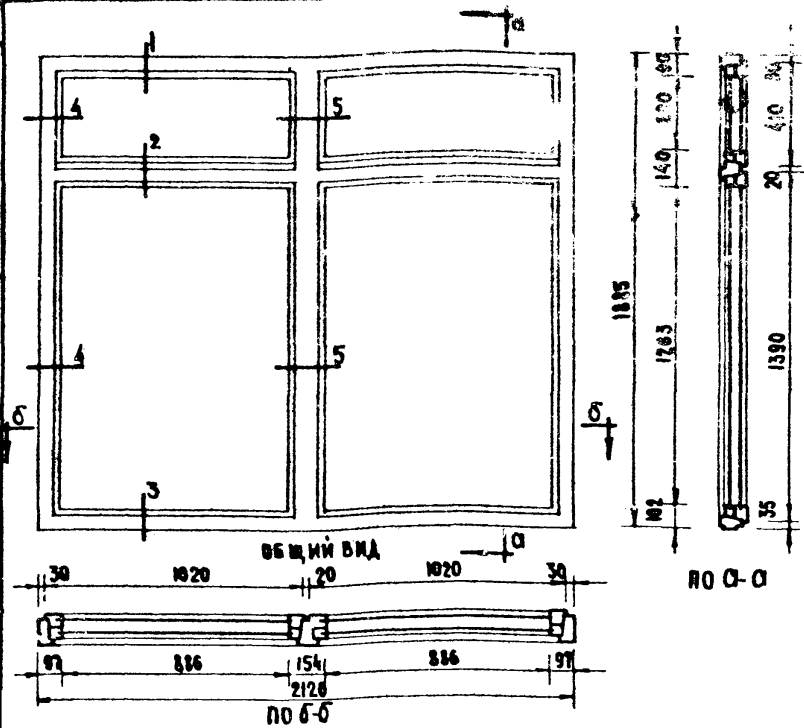

- ПРИМЕЧАНИЯ:**
1. Изготовление, прямку, хранение и транспортирование выполнять по ГОСТ 475-56.
 2. Расход древесины определен по черновым заготовкам.
 3. Сечения см. на отдельном чертеже.
 4. Приборы на чертеже условно не показаны.
 5. Фиксатор открывания окон и фрамуг по чертежу АСИА СССР.

СПЕЦИФИКАЦИЯ НА 1 ИЗДАНИЕ

ДРЕВЕСИНА КОРОБКИ
 ДРЕВЕСИНА ПЕРЕПАЕТОВ И ФРАМУГ
 ПЕТАИ ОКОННЫЕ РАЗЪЕМНЫЕ Б75 ГОСТ 5088-56
 ПЕТАИ ОКОННЫЕ ВКОЛОТНЫЕ В100 ГОСТ 5088-56
 ЗАВЕРТКИ ОКОННЫЕ ВРЕЗНЫЕ ГИАН/КПСГ 5090-56
 СГ-ОБРАЗНОЙ РУЧКОЙ ДГ 80 ГОСТ 5087-56
 ФРАМУЖНЫЕ ПРИБОРЫ ПО ЧЕРТЕЖУ АСИА СССР
 СТЯЖКИ ВИНТОВЫЕ М,60 ГОСТ 5090-56
 УГОЛЬНИКИ ОКОННЫЕ ПО ГОСТ 475-56, ВУНКТ 23
 ФИКСАТОР ОТКРЫВАНИЯ ОКОН И ФРАМУГ
 ПРОКЛАДКИ РЕЗИНОВЫЕ У-ОБРАЗНЫЕ
 СТЕКОЛОКОННОЕ:
 900 × 1278 - 4 шт.; М²-570
 900 × 305 - 4 шт.

М³ 0,084
 М³ 0,083
 ШТ 10
 " 10
 " 8
 " 1
 " 20
 " 2
 ВМ 15,8

ЗАДАЕТСЯ ПРОЕКТИМ ОРГАНИЗАЦИЕЙ				ДЕРЕВЯННЫЕ ИЗДЕЛИЯ		ИИ-83-01	
ОРГАНИЗАЦИЯ		ОБЪЕКТ		ОКОННЫЙ БАБК		МАРКА 0562	ЛИСТ 2-23
ОБЪЕКТ		МАТЕРИАЛ					
ВАЖНОСТЬ	КОМАНДИР	КОДИНС	МАТЕРИАЛ				

ИИ. 6567

УЗ-УУ-03-01 ч. II (5087) 2мпрогор

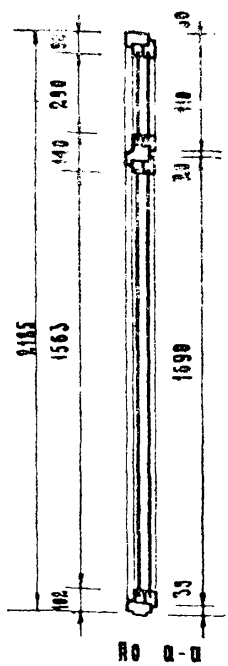
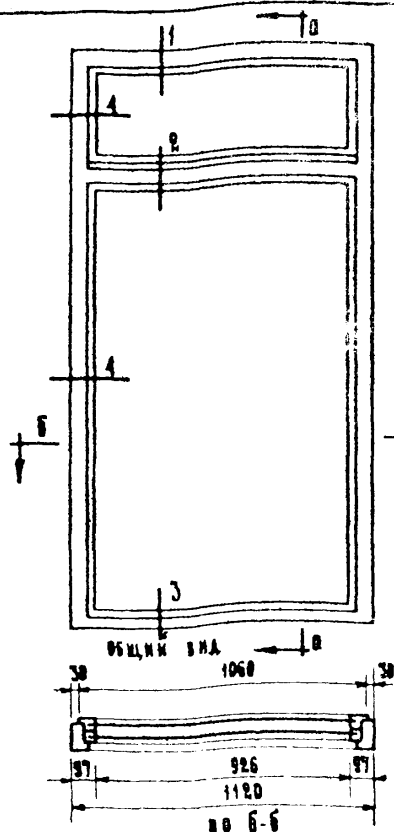

ПРИМЕЧАНИЯ:

- 1 Изготовление, приемка, хранение и транспортирование выполнять по ГОСТ 475-56
- 2 Расход древесины определен по черновым заготовкам
- 3 Сечения см на отдельном чертеже
- 4 Приборы на чертеже условно не показаны
- 5 Фиксатор открывания окон и фрамуг по чертежу АСИА СССР

СПЕЦИФИКАЦИЯ НА ИЗДЕЛИЕ

ДРЕСНИНА КОРОБКИ	м ³ 0,050
ДРЕСНИНА ПЕРЕДЕЛЕТОВ И ФРАМУГ	" 0,049
ПЕТАИ ОКОННЫЕ РАЗБЕЖНЫЕ Б 75 ГОСТ 5088-56	шт 5
ПЕТАИ ОКОННЫЕ ВКОЛОННЫЕ В 100 ГОСТ 5088-56	" 5
ЗАВЕРТКИ ОКОННЫЕ ВРЕЗНЫЕ Г И М Г К ГОСТ 5090-56	" 1
Г-образной ручки д.р. 80 ГОСТ 5087-56	" 3
Фрамужные приборы по чертежу АСИА СССР	" 1
Стяжки винтовые Мв 60 ГОСТ 5090-56	" 13
Углубники оконные по ГОСТ 475-56, ручнкт	23
Фиксатор открывания окон и фрамуг	" 1
Прокладки резиновые У-образные	мм 27
стекло оконное:	
940 x 1578 - 2 шт.	м ² - 355
940 x 305 - 2 шт.	

ЗАПОЛНЯЕТСЯ ПРОЕКТИНОЙ ОРГАНИЗАЦИЕЙ		ДЕРЕВЯННЫЕ ИЗДЕЛИЯ		ИИ-03 01	
ОРГАНИЗАЦИЯ	ОБЪЕКТ	МАРКА	ЛИСТ		
АДРЕС	МАТЕРИАЛ			86 65	2-24
		Оконный бокс			

ИИ.6567

ИЛ-03-01 ч. II (5087) Заготовка

30

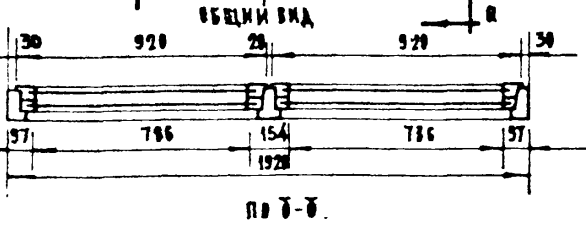
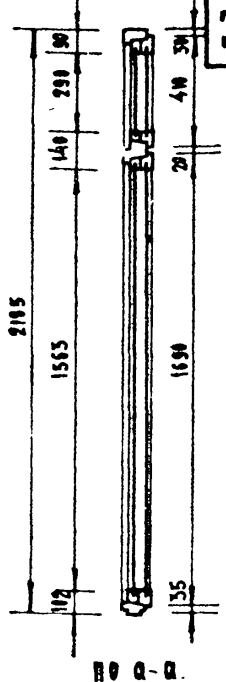
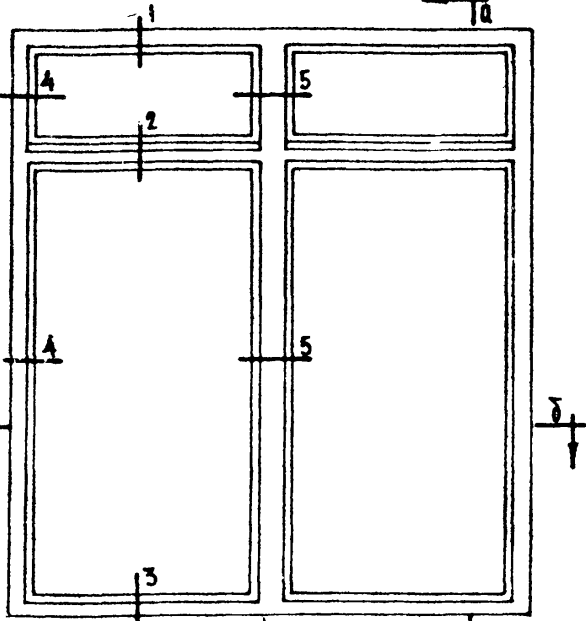

ПРИМЕЧАНИЯ:

СПЕЦИФИКАЦИЯ НА ИЗДЕЛИЕ

- 1 Изготовление, приемка, хранение и транспортирование выполнять по ГОСТ 475-56.
- 2 Расход древесины определен по черновым заготовкам.
- 3 Сечения см на отдельном чертеже.
- 4 Приборы на чертеже условно не показаны.
- 5 Фиксатор открывания окон и фрамуг по чертежу АС и А СССР.

ДРЕВЕСИНА КОРОБКИ	м ³ 0096
ДРЕВЕСИНА ПЕРЕПАЕТОВ И ФРАМУГ	м ³ 0085
ПЕТАИ ОКОННЫЕ РАЗЪЕМНЫЕ Б75 ГОСТ 5088-56	шт. 10
ПЕТАИ ОКОННЫЕ ВХОДНЫЕ В100 ГОСТ 5088-56	шт. 10
ЗАВЕРТКИ ОКОННЫЕ ВРЕЗНЫЕ ГИМТ ГОСТ 5030-56	шт. 8
С-Г-ОБРАЗНОЙ РУЧКОЙ АГО ГОСТ 5087-56	шт. 8
ФРАМУЖНЫЕ ПРИБОРЫ ПО ЧЕРТЕЖУ АС А СССР	шт. 1
СТЯЖКИ ВИНТОВЫЕ Мн 60 ГОСТ 5080-56	шт. 20
УГОЛЬНИКИ ОКОННЫЕ ПО ГОСТ 475-56, ПУНКТ 25	шт. 2
ФИКСАТОР ОТКРЫВАНИЯ ОКОН И ФРАМУГ	шт. 2
ПРОКЛАДКИ РЕЗИНОВЫЕ У-ОБРАЗНЫЕ	шт. 162
СТЕКЛО ОКОННОЕ:	
800x1578 - 4 шт.	} м ² - 605
800x305 - 4 шт.	

ЗАДАВАЕТСЯ ПРОЕКТИНОЙ ОРГАНИЗАЦИЕЙ		ДЕРЕВЯННЫЕ ИЗДЕЛИЯ		ИЛ-03-01	
ОРГАНИЗАЦИЯ ОБЪЕКТА		ОКОННЫЙ БЛОК.		МАРКА	ЛИСТ
АТЛАНТИЧЕСКАЯ ФАМИЛИЯ ПРАВИТЕЛЬ				0569	2-25

ИЛ. 6567.

ИЗ ИИ-03-01 ч. II (5087) Выпорог

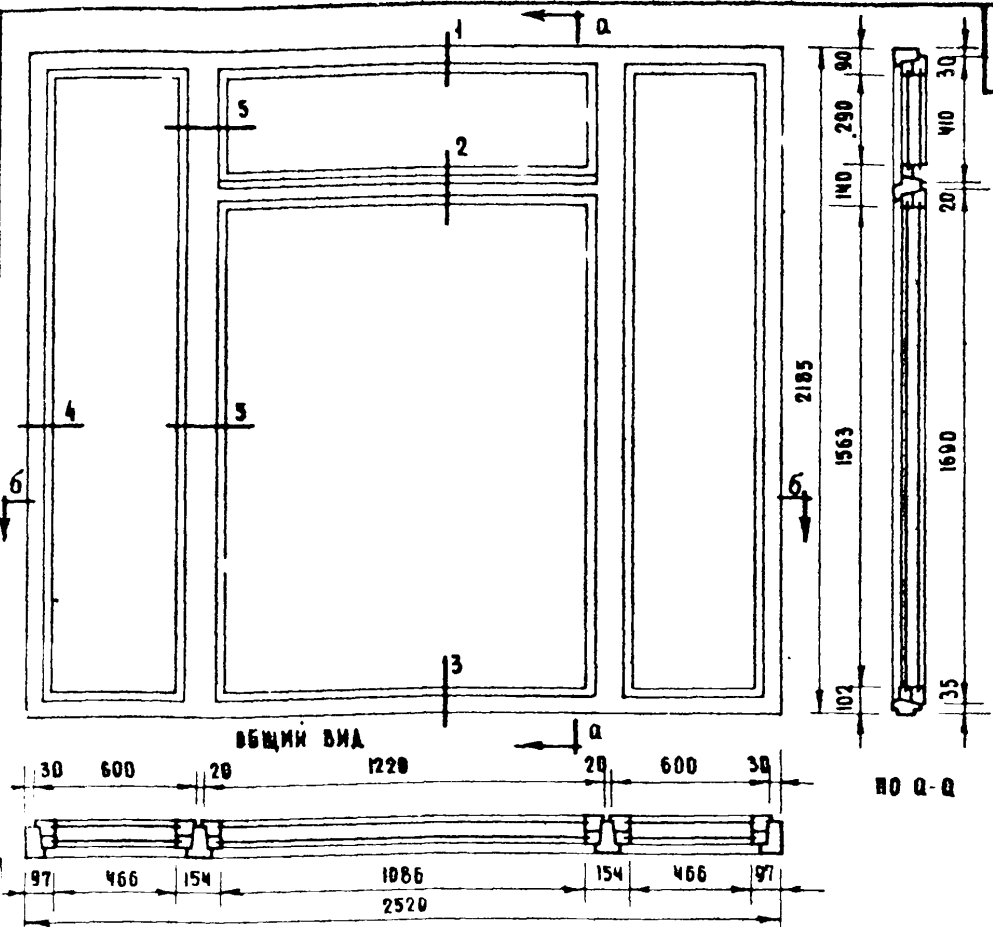

ВЕРХНИЙ ВИД

ПО А-А

ПО Б-Б

СПЕЦИФИКАЦИЯ НА 1 ИЗДЕЛИЕ

ДРЕВЕСИНА КОРДБКИ	м ³ 0,102
ДРЕВЕСИНА ПЕРЕПАЕТОВ И ФРАМУР	" 0,110
ПЕТАИ ОКОННЫЕ РАЗЪЕМНЫЕ Б75 ГОСТ 5088-56	шт. 4
ПЕТАИ ОКОННЫЕ ВКОЛОТНЫЕ В100 ГОСТ 5088-56	" 4
ЗАВЕРТКИ ОКОННЫЕ ВРЕЗНЫЕ ГИМ ГР ГОСТ 5090-56	" 9
СТ-ОБРАЗНОИ РУЧКОИ АГВ ГОСТ 5087-56	" 1
ФРАМУЖНЫЕ ПРИБОРЫ ПО ЧЕРТЕЖУ АС И А СССР	" 28
СТЯЖКИ ВИНТОВЫЕ М860 ГОСТ 5090-56	" 23
УГОЛЬНИКИ ОКОННЫЕ ПО ГОСТ 475-56, ПУНКТ 23	" 3
ФИКСАТОР ОТКРЫВАНИЯ ОКОН И ФРАМУГ	И.М. 207
ПРОКЛАДКИ РЕЗИНОВЫЕ У-ОБРАЗНЫЕ	
СТЕКАО ОКОННОЕ	
480 × 2008 - 4 шт.	} м ² - 8,00
305 × 1100 - 2 "	
180 × 1578 - 2 "	

ПРИМЕЧАНИЯ.

- 1 ИЗГОТОВЛЕНИЕ, ПРИЕМКУ, ХРАНЕНИЕ И ТРАНСПОРТИРОВАНИЕ ВЫПОЛНЯТЬ ПО ГОСТ 475-56.
- 2 РАСХОД ДРЕВЕСИНЫ ОПРЕДЕЛЕН ПО ЧЕРНОВЫМ ЗАГРОВОКАМ
- 3 СЕЧЕНИЯ СМ НА ОТДЕЛЬНОМ ЧЕРТЕЖЕ
- 4 ПРИБОРЫ НА ЧЕРТЕЖЕ УСЛОВНО НЕ ПОКАЗАНЫ
- 5 ФИКСАТОР ОТКРЫВАНИЯ ОКОН И ФРАМУГ ПО ЧЕРТЕЖУ АС И А СССР.

ЗАПОЛНЯЕТСЯ ПРОЕКТНОЙ ОРГАНИЗАЦИЕЙ		ДЕРЕВЯННЫЕ ИЗДЕЛИЯ	ИИ-05-01
ОРГАНИЗАЦИЯ	ОБЪЕКТ		
ДОЛЖНОСТЬ	ФАМИЛИЯ ПОДПИСЬ	ОКОННЫЙ БЛОК	МАРКА И МСТ
			ДБ72 2-26

ИИ.6567.

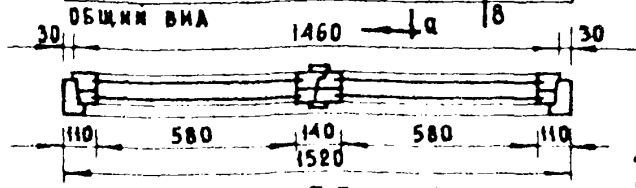
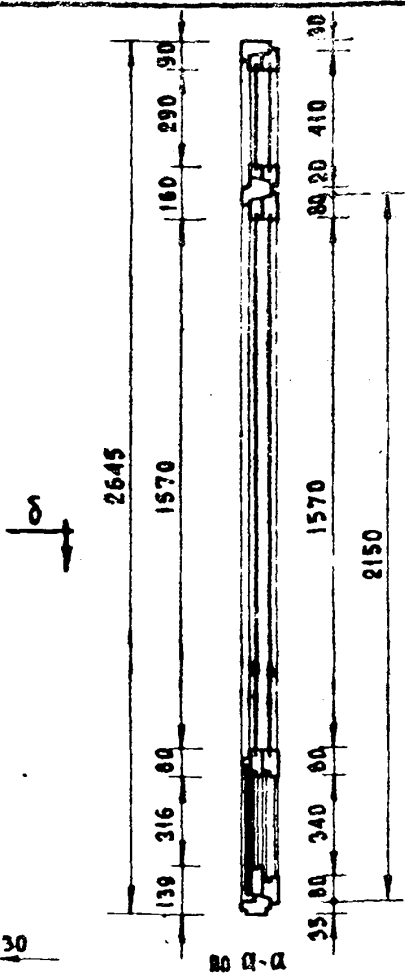
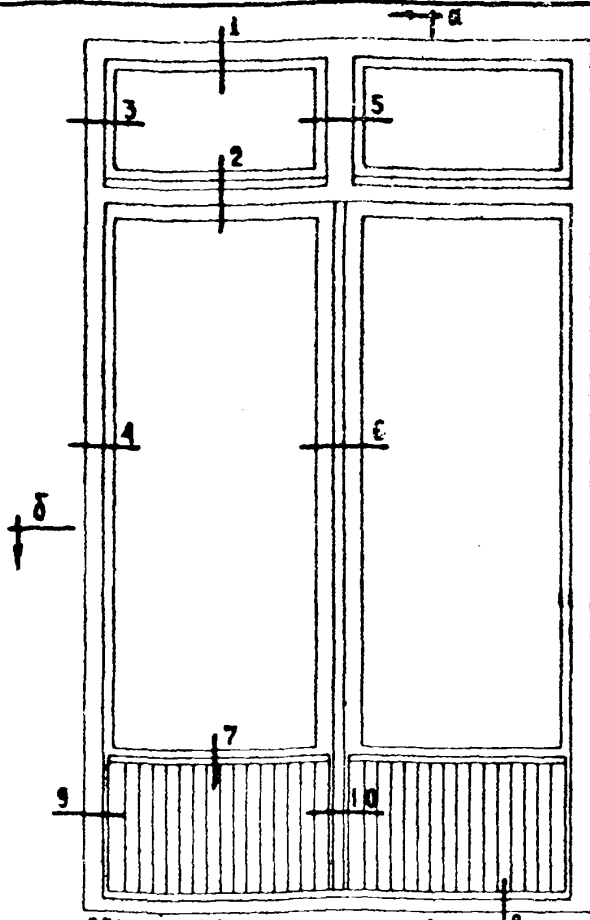

СПЕЦИФИКАЦИЯ НА 1 ИЗДАНИЕ

ДРЕВЕСИНА КОРОБКИ	м ³ 0.064
ДРЕВЕСИНА ПОЛОТЕН И ФРАМУГ	" 0.145
ПЕТАИ ОКОННЫЕ РАЗЪЕМНЫЕ В 75 ГОСТ 5088-56	шт. 10
ПЕТАИ ОКОННЫЕ ВКЛАДНЫЕ В 100 ГОСТ 5088-56	" 4
ПЕТАИ ОКОННЫЕ ВКЛАДНЫЕ В 125 ГОСТ 5088-56	" 6
ЗАВЕРТКИ ОКОННЫЕ ВРЕЗНЫЕ ГИАНГК ГОСТ 5090-56	" 5
С Г-ОБРАЗНОЙ РУЧКОЙ АГ 80 ГОСТ 5087-56	" 1
ФРАМУЖНЫЕ ПРИБОРЫ ПО ЧЕРТЕЖУ АС м А СССР	" 24
СТЯЖКИ ВИНТОВЫЕ МВ 60 ГОСТ 5090-56	" 2
ШПИГАЛЕТЫ ДВЕРНЫЕ А 235; А 370 ГОСТ 5090-56	" 2
РУЧКИ-СКОБЫ ДВЕРНЫЕ Г 80 ГОСТ 5087-56	" 1
УГЛАВНИКИ ОКОННЫЕ ПО ГОСТ 475-56, ПУНКТ 23	" 1
ОСТАНОВЫ ДВЕРНЫЕ ВА ГОСТ 5091-56	мм 13.6
ПРОКАЛКИ РЕЗИНОВЫЕ У-ОБРАЗНЫЕ	
СТЕКОЛО ОКОННОЕ:	
595 × 1585 - 4 шт.	} м ² - 4.52
600 × 305 - 4 шт.	
ПРОСМОАЕННЫЙ КАРТОН	м ² 0.55
ВОДОСТОЙКАЯ ФАНЕРА	" 1.28

ПРИМЕЧАНИЯ:
 1. Изготовление, приемку, хранение и транспортирование выполнять по ГОСТ 475-56.
 2. Расход древесины определен по черновым заготовкам.
 3. Сечения см. на отдельных чертежах.
 4. Приборы на чертеже условно не показаны.

Заполняется проектной организацией				ДЕРЕВЯННЫЕ ИЗДЕЛИЯ		ИИ-03-01	
Организация		Объект		ДВЕРНОЙ БАБК (БААКОННЫЙ)	МАРКА	ЛИСТ	
Адресность	Фамилия	Подпись	И.И.И.И.И.И.				

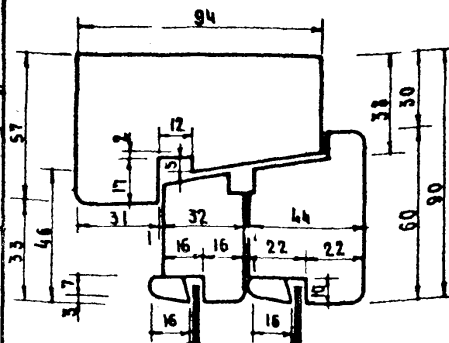

по 1-1

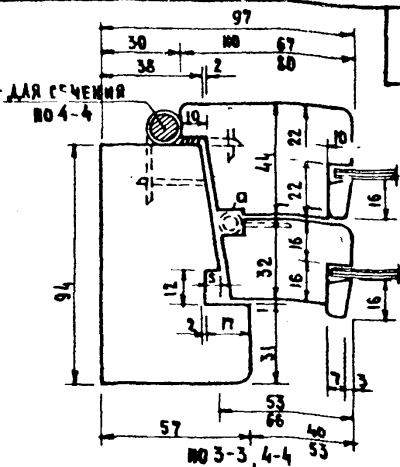

ПО 3-3, 4-4

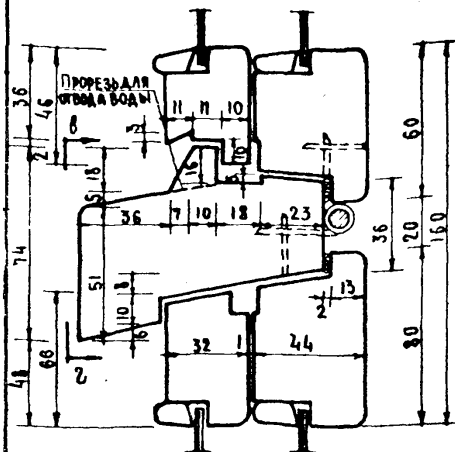

по 2-2

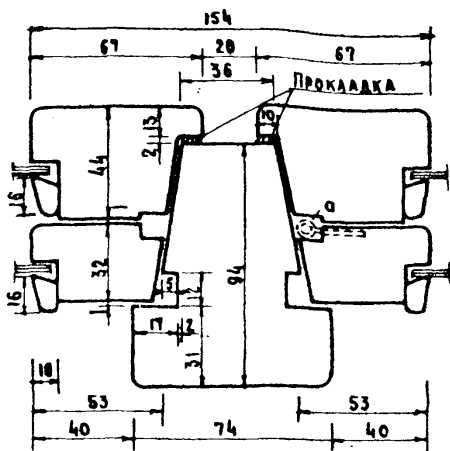

по 5-5

ПРИМЕЧАНИЯ:

1. Размеры в числителе для сечения по 3-3
2. Прорезь для отвода воды на расстоянии 100мм от вертикального бруска коробки или импоста.
3. Вырез "С" - по размеру ретам.
4. Допускается изготовление наружных створок связками толщиной 34мм.

ПРОРЕЗЬ ДЛЯ ОТВОДА ВОДЫ



по 8-2

ЗАЯВЛЯЕТСЯ ПРОЕКТНОЙ ОРГАНИЗАЦИЕЙ

ОРГАНИЗАЦИЯ

ОБЪЕКТ

ДОЛЖНОСТЬ ФАМИЛИЯ ПОДПИСЬ

ОБЪЕКТУ

ЛИСТА ПО №-ТУ

ДЕРЕВЯННЫЕ ИЗДЕЛИЯ

ИИ-03-01

СЕЧЕНИЯ К МАРКЕ БДБ16

Лист

2-31

ЦЗ ЦЧ-03-01 ч. II (5087) Сипрргор

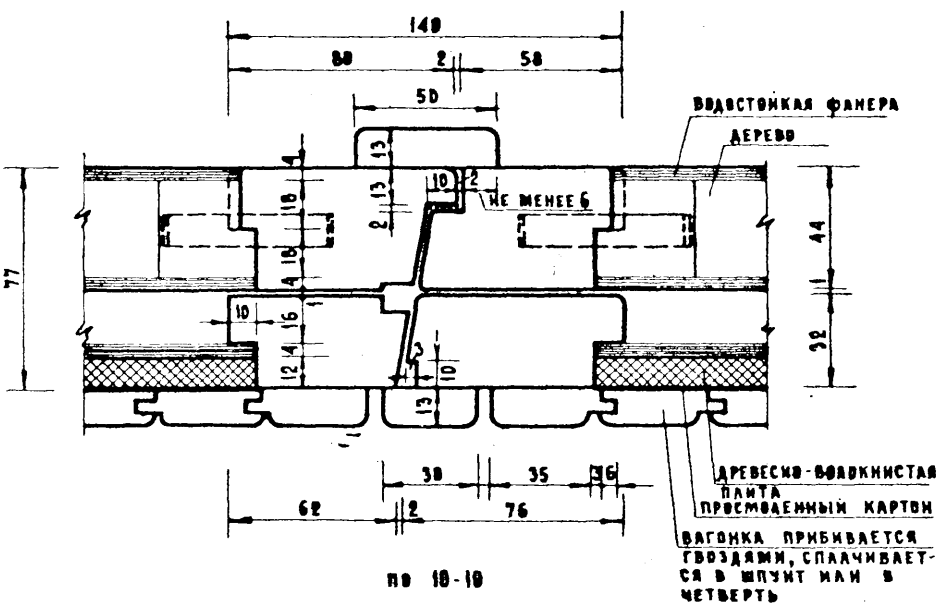
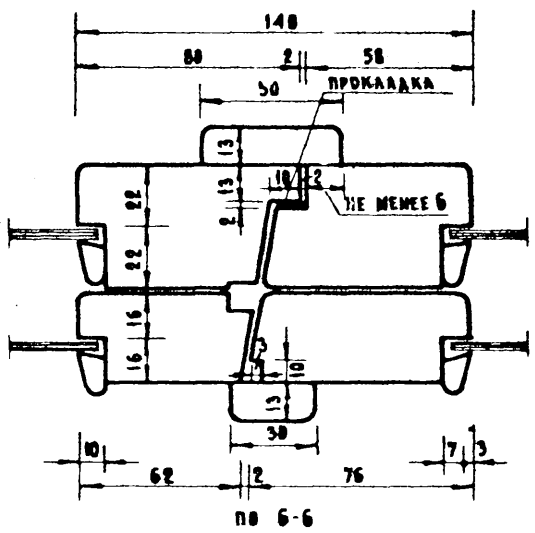

ПРИМЕЧАНИЕ:

Допускается изготовление наружных панелей с обвязками толщиной 34 мм.

Задаваемая проектной организацией			'Деревянные изделия		ИИ-03-01	
Организация объекта			Объект		АНСТ	
Должность			Инициалы		2-32	
Фамилия			Подпись		Сечения к марке БДБ 16	

ИИ.6567.

ЦД ЧЧ-03-01 Ч. II (5087) 21.10.2009

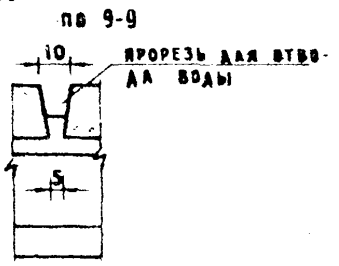
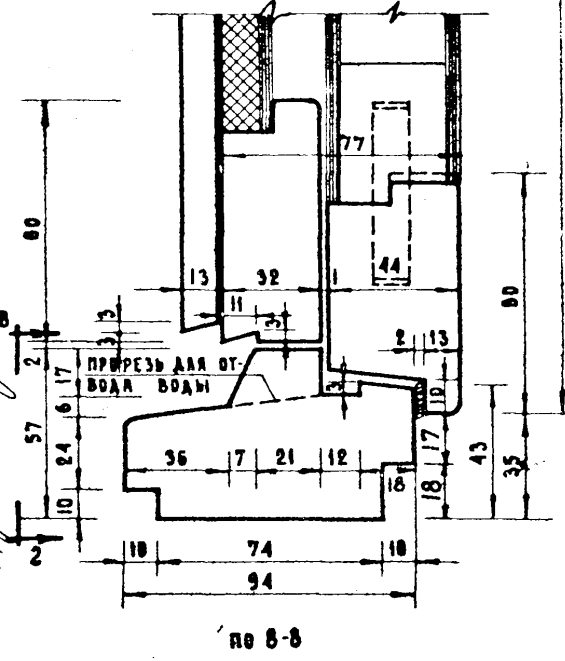
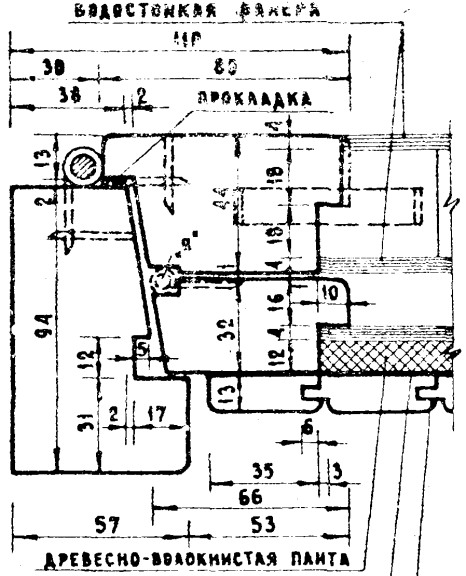
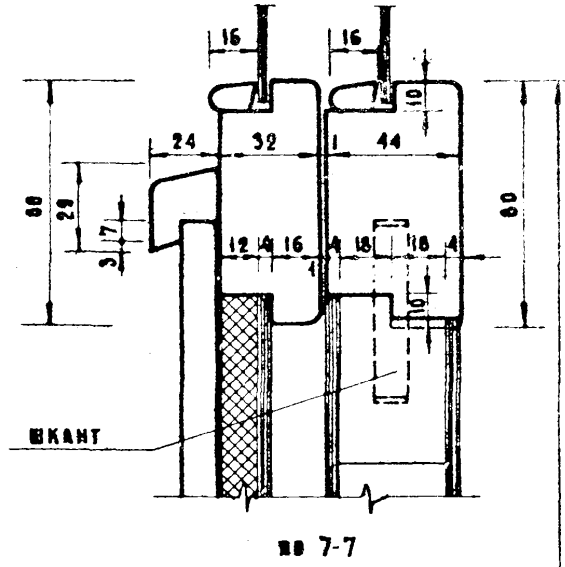

ДЕТАЛЬ КРЕПЛЕНИЯ
V-ОБРАЗНОЙ ПРОКЛАДКИ
ГВОЗДИ $\Phi 1$ L=10 ЧЕР. 300-400
КЛЕЙ 88

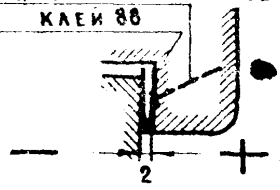

ПРИМЕЧАНИЯ СМ. ЛИСТ 2-31

ЗАПОЛНЯЕТСЯ ПРОЕКТОМ ОРГАНИЗАЦИИ		ДЕРЕВЯННЫЕ ИЗДЕЛИЯ		ИИ-03-01	
ОРГАНИЗАЦИЯ		ОБЪЕКТ		ЛИСТ	
АДВОЖНОСТЬ		ФАМИЛИЯ ПОДПИСЬ		СЕЧЕНИЯ К МАРКЕ БАБ 16	
				ЛИСТ 2-33	

ИИ.6567

ПРИЛОЖЕНИЯ

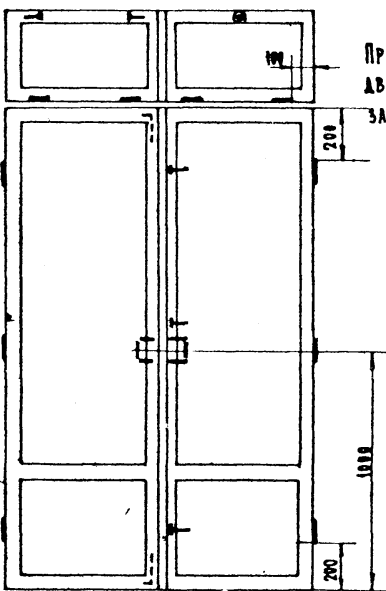
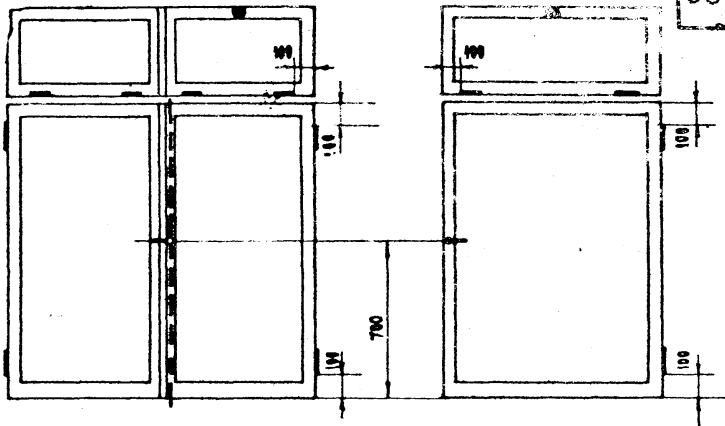

ПРИМЕЧАНИЕ:
 ПРИРЕЗКУ И КРЕПЛЕНИЕ ОКОННЫХ И ДВЕРНЫХ ПРИБОРОВ ВЫПРАНАТЬ ПО УКАЗАНИЯМ ГОСТ 475-56.

УСЛОВНЫЕ ОБОЗНАЧЕНИЯ:

- I — ПЕТАИ ОКОННЫЕ
- ⊥ — СВЕРТКИ "
- ┌ — ШПИНГАЛЕТЫ "
- — ФРАМУЖНЫЕ ПРИБОРЫ
- └ — ШПИНГАЛЕТЫ ДВЕРНЫЕ
- ┌ — РУЧКИ-СКОБЫ "

ЗАПОЛНЯЕТСЯ ПРОЕКТНОЙ ОРГАНИЗАЦИЕЙ		ДЕРЕВЯННЫЕ ИЗДЕЛИЯ	ИИ-03-01
ОРГАНИЗАЦИЯ ОБЪЕКТ	ОБЪЕКТ №	ПРИМЕРЫ ВРЕЗКИ ОКОННЫХ И ДВЕРНЫХ ПРИБОРОВ.	ЛИСТ
ДАТШНОСТЬ ФАМИЛИЯ ПРАПИСЬ	НАМОТА ПОПА-ТУ		

ИЗ ЦИ-03-01 Ч. II (5087) ЕИПРОГОР

СЕРИЯ II

39

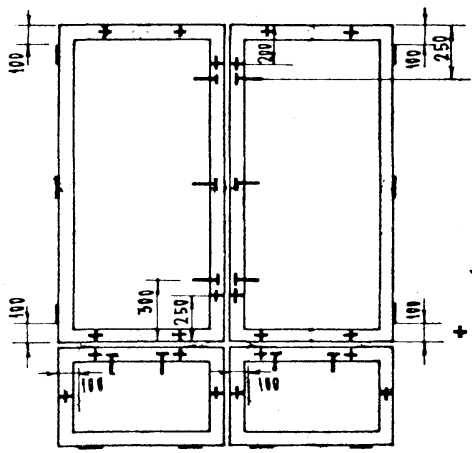
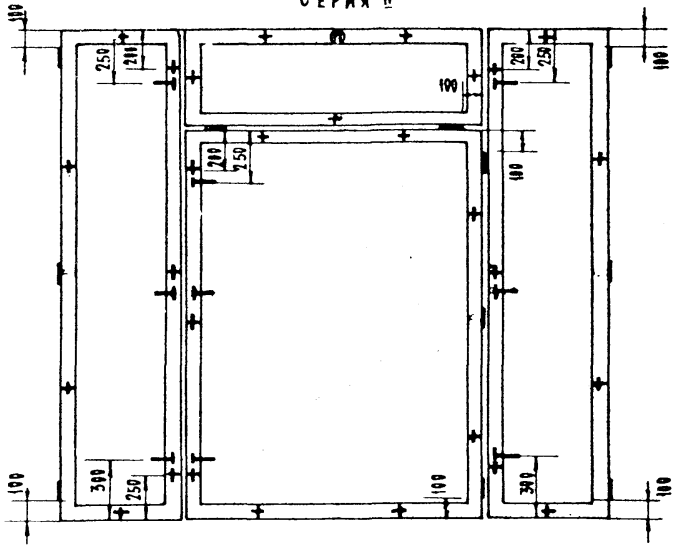

ПРИМЕЧАНИЕ:
 Прирезку и крепление оконных
 приборов выполнять по указани-
 ям ГОСТ 475-56.

УСЛОВНЫЕ ОБОЗНАЧЕНИЯ:

+ - стяжки винтовые

ЗАПОЛНЯЕТСЯ ПРОЕКТНОЙ ОРГАНИЗАЦИЕЙ			ДЕРЕВЯННЫЕ ИЗДЕЛИЯ		ИИ-03-01
ОРГАНИЗАЦИЯ	ОБЪЕКТ И		ПРИМЕРЫ ВРЕЗКИ		Лист
ОБЪЕКТ	И НАИМ. ПОДР-ТУ		ОКОННЫХ ПРИБОРОВ.		
ДАТ. ЖЕЛ.	ФАМИЛИЯ	ПОДПИСЬ			

ИИ.6567.