

ГОСУДАРСТВЕННЫЙ КОМИТЕТ СОВЕТА МИНИСТРОВ СССР
ПО ДЕЛАМ СТРОИТЕЛЬСТВА
/ГОССТРОЙ СССР/

ТИПОВЫЕ КОНСТРУКЦИИ И ДЕТАЛИ ПРОМЫШЛЕННЫХ ЗДАНИЙ И СООРУЖЕНИЙ

ТИПОВЫЕ АРХИТЕКТУРНО-СТРОИТЕЛЬНЫЕ ДЕТАЛИ,
МНОГОЭТАЖНЫХ ПРОМЫШЛЕННЫХ ЗДАНИЙ
ДЛЯ СТРОИТЕЛЬСТВА В СЕЙСМИЧЕСКИХ РАЙОНАХ

ДЕТАЛИ ПЛОСКИХ КРОВЕЛЬ ПО УТЕПЛЕННЫМ
ЖЕЛЕЗОБЕТОННЫМ ПЛИТАМ

ТДАС 24-1

ДЕТАЛИ ПАРАПЕТОВ
И АНТИСЕЙСМИЧЕСКИХ ШВОВ

для зданий с перекрытиями типа 1,
из плит, опирающихся на полки ригелей
/РАСЧЕТНАЯ СЕЙСМИЧНОСТЬ 7, 8 и 9 БАЛЛОВ/

РАЗРАБОТАНЫ
ЦНИИПРОМЗАДАНИЙ

УТВЕРЖДЕНЫ
И ВВЕДены В ДЕЙСТВИЕ с 1.8-1969г.
Госстроем СССР
Постановление №77 от 30.07-1969г.

ЦЕНТРАЛЬНЫЙ ИНСТИТУТ ТИПОВЫХ ПРОЕКТОВ
МОСКВА

Уч. зап. 344
Подаются
в Министры

Уч. зап. 147
Гр. арх. проекта

Уч. зап. 147

Содержание

	Стр
	3-4
	5
Деталь 1.	6
Деталь 2.	7
Деталь 3.	8
Деталь 4.	9
Деталь 5	10
Деталь 6	11
Деталь 7	12
Узел „А“	13
Узел „Б“	14
Деталь 8	15
Детали 9 и 9а	16
Детали 10 и 10а	17
Элементы 1, 2, 3, 4, 5, 6, 7.	18

Пояснительная записка

1. Данный альбом является частью работы, полный состав которой изложен в альбомах УИС 20-1 и УИС 20-2.

2. Типовые детали разработаны в соответствии с «Указаниями по проектированию рулонных и мастичных кровель зданий промышленных предприятий СНЗ94-69 и проектом «Инструкции по проектированию промышленных зданий с каркасом из сборных железобетонных конструкций для сейсмических районов» серия 7-148 (третья редакция).

3. Серия ТДЛС содержит схемы с маркировкой деталей и рабочие чертежи деталей парапетов кровли, антисейсмических швов в перекрытии и кровле, деталей в местах пропуска труб или шахт в кровле, устройства кровли в местах крепления растяжек и деталь устройства водосточной воронки Вр-9Б.

4. Рабочие чертежи серии ТДЛС предназначены для непосредственного использования на строительстве.

5. В конкретном проекте, маркировка деталей производится в соответствии со схемами, приведенными на стр. 5.

ТДА
1968

Пояснительная записка

ТДЛС 24-1

-

-

Числитель обозначает номер детали, знаменатель - номер серии, в которой деталь изображена.

6. При разработке конкретного проекта должны быть сделаны следующие указания и ссылки

а) на заголовном листе - перечень серий, используемых в проекте;

б) на планах, разрезах и фасадах ссылки на используемые детали;

в) на разрезах должен быть указан вид и толщина утеплителя и выравнивающего слоя (стяжки), состав теплоизоляционного ковра, пароизоляции (если последняя требуется по теплотехническим расчетам), вид и марка мастик.

7. Крепление фартуков, козырьков и других стальных элементов к железобетонным конструкциям осуществляется путем пристрелки дюбелей монтажным пистолетом в соответствии с

„Инструкцией по применению строительномонтажных пистолетов СМП-1 и СМП-3 в электромонтажном производстве“

МСН-29-63
ТМСС СССР

8. В местах крепления оцинкованной кровельной стали к параллельным панелям, швы тщательно промазываются мастикой марки УМ-40 или УМС-50.

170568

ТА
1968

Пояснительная записка

ТДЯС 24-1

—

—

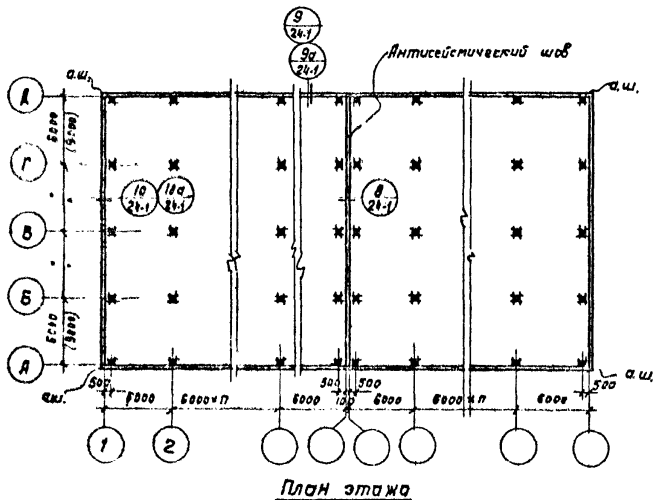
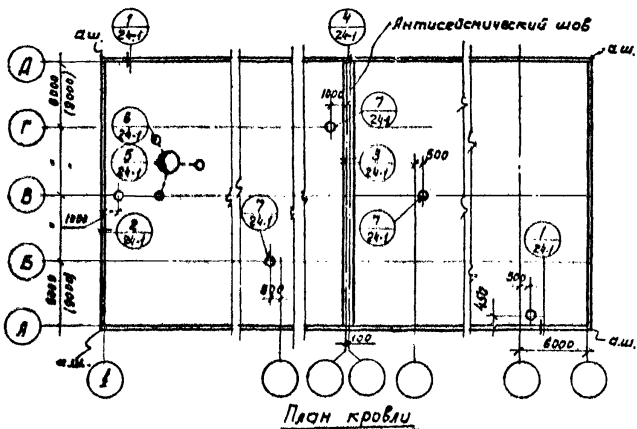

ТДА
1968

Схемы маркировки деталей

ТДЯС 24-1

Крепится к стене
лями через 600

7 1

Узел Я
см. стр. 13

Гравий, уплотненный в массе

Дополнительные слои
водоизоляционного ковра

Водоизоляционный ковер
(основной)

стяжка
Утеплитель

Проводит
2 слоя рубер.
войды.
Порочная
панель.

п.с. с доставкой
9 и 9а

А.Ш.

Продольный
монолитный
желез. бет.
ригель

ось боранки

150

1

Примечания:

1. Позиции 1 и 7 см. стр. 18
2. Отверстие для водосточной воранки устраивается в продольном монолитном ригеле.

Руч. гр. инж. С.В. Сидоров
Ст. техник В.А. Воробей
Техник Л.А. Лопухин
Инж. Г.А. Гаврилов
Инж. Г.А. Гаврилов

ЦЕНТРАЛЬНЫЙ
ИНСТИТУТ
СТРОИТЕЛЬСТВА
Г. МОСКВА

ТДА
1968

Паралет продольной стены.

ТДАС 24-1

Деталь

1

10198 7

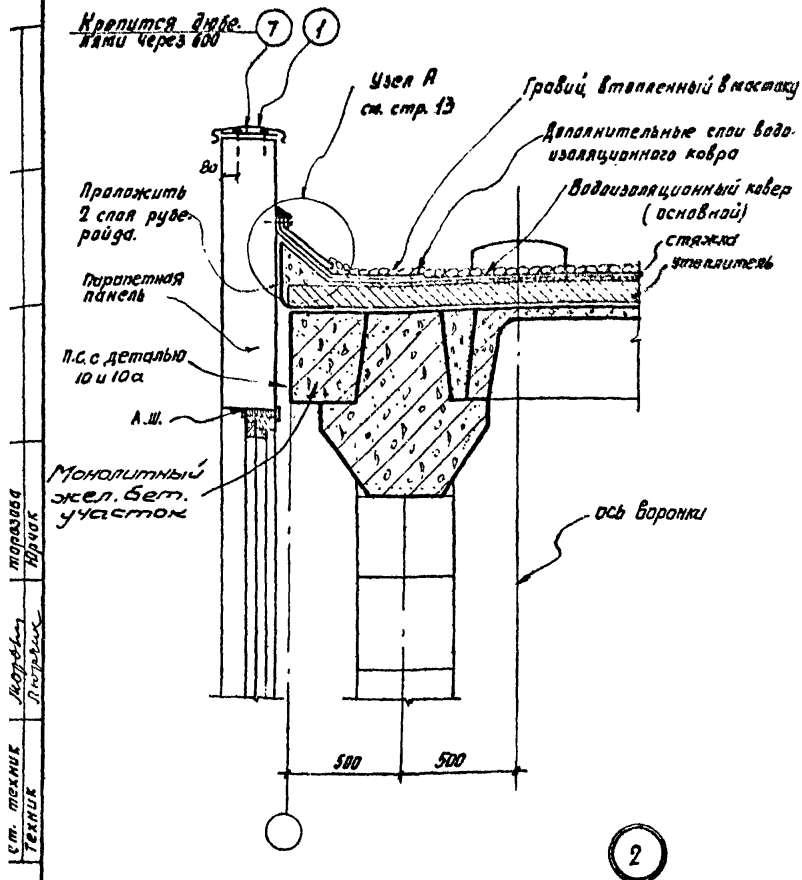

Примечания:

1. Позиции 1 и 7 см. стр. 18
2. Отверстие для водосточной воронки устраивается в продольном монолитном ригеле.

ТДА
1968

Парпет торцовой стены.

ТДАС 24-1

Деталь 2

10198 8

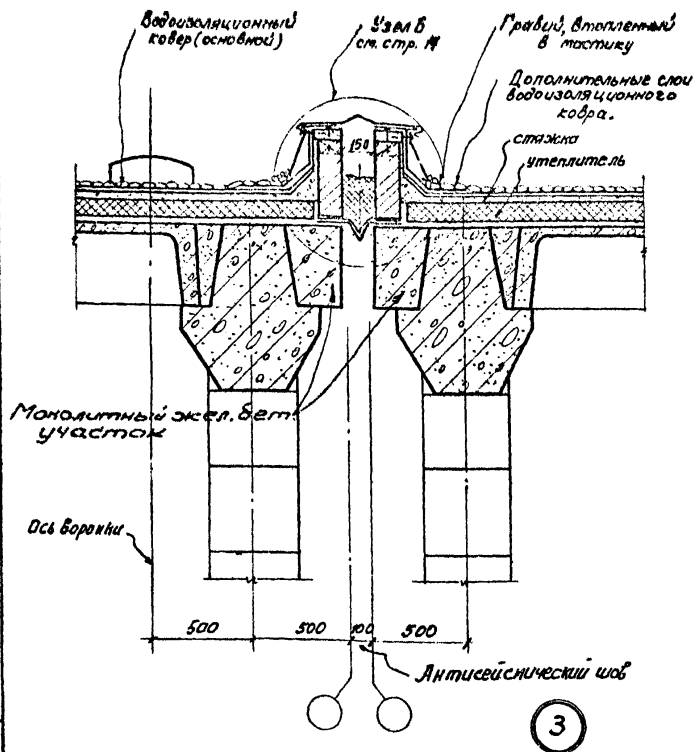

Примечание:

Отверстие для водосточной воронки устраивается в продольном монолитном ряду.

ТМА
1968

Поперечный антисейсмический шов
в покрытии.

ТДАС 24-1

Деталь 3

Устанавливается на парапет вместе с ш.

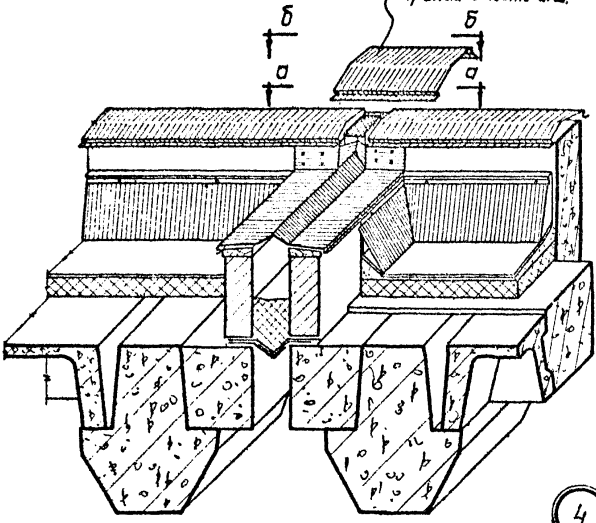

4

Свернутые и связанные вязальной проволокой прошивные минераловатные маты

Штукатурка

Сетка

Кровельная оцинкованная сталь

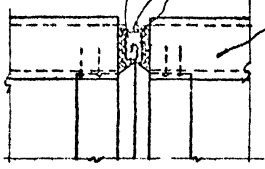

а-а

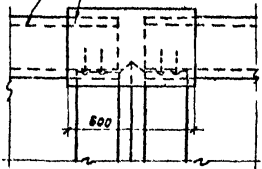

б-б

Москва

ТДА
1968

Сопряжение антисейсмического шва покрытия с парапетными панелями.

ТДАС 24-1

Деталь 4

Стальной зонт

Кровельная оцинкованная сталь

Дополнительные слои водоизоляционного ковра

Водоизоляционный ковер (основной)

Гравий, битумные мастики

стяжка

утеплитель

Дюбели через 500

Набетонка

Неизолированный стакан

Вентиляционная труба или шахта

Теплоизоляция (материал и толщина принимается по проекту)

5

Техническое задание
Москва
1958

г. Москва

ТДА
1958

Устройство кровли в местах пропуска труб или шахт.

ТДА СЕЧ-1
Деталь 5

г. Москва

Ст. техник
Техник

Чайков
Юр-ал

Морозова
Юрчак

1968

ТМА

Устройство кровли в местах крепления

Деталь 6
ТДРС 24-1

10198 12

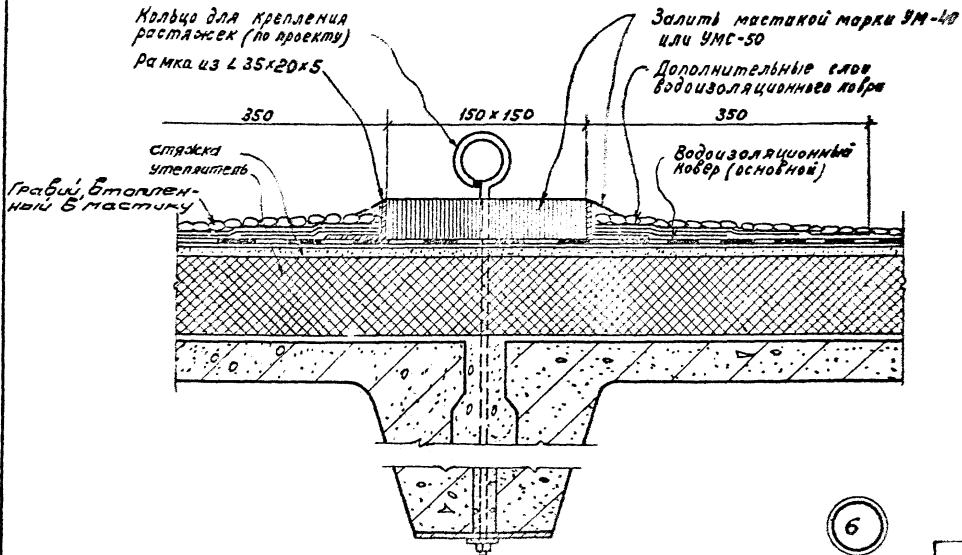

6

1968

ИДА

Установка водосточной воронки ВР-95

ТИЭС-24-1

Листов

7

Гравий, втопленный в мастику
 Два слоя стеклоткани или
 мешковины, пропитанной
 мастикой
 Водозащитный ковер
 (основной)
 Дополнительные 2 слоя
 водозащитного ковра

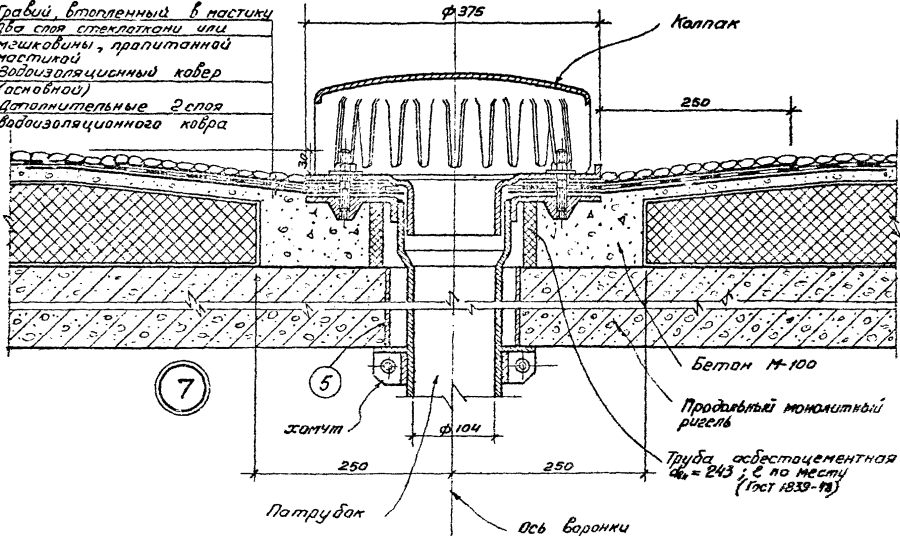

Колпак

250

$\phi 375$

Бетон М-100

Продольный монолитный ригель

Труба асбестоцементная
 $d_{вн} = 243$; 5 по месту
 (ГОСТ 18339-78)

7

5

Жалюзет

$\phi 104$

250

250

Патрубок

Ось Воронки

10198 13

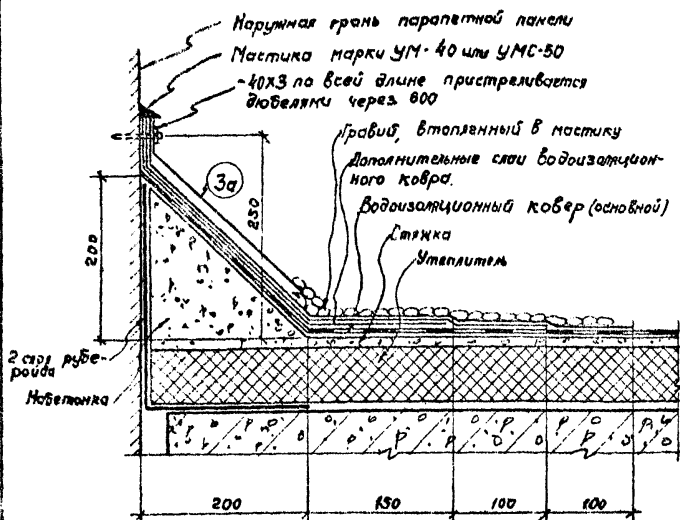

Узел А

Примечания:

1. Фасонные элементы из оцинкованной кровельной стали см. стр. 18.
2. Количество слоев дополнительного водозащитного ковра должно соответствовать числу слоев основного водозащитного ковра.

ТДА
1968

Примыкание кровли к стенам

ТДАС 24-1

Узел

А

10198 14

Москва

Ст. ТРЕТИЙ

1968

ТД

Устройство антисейсмического шва

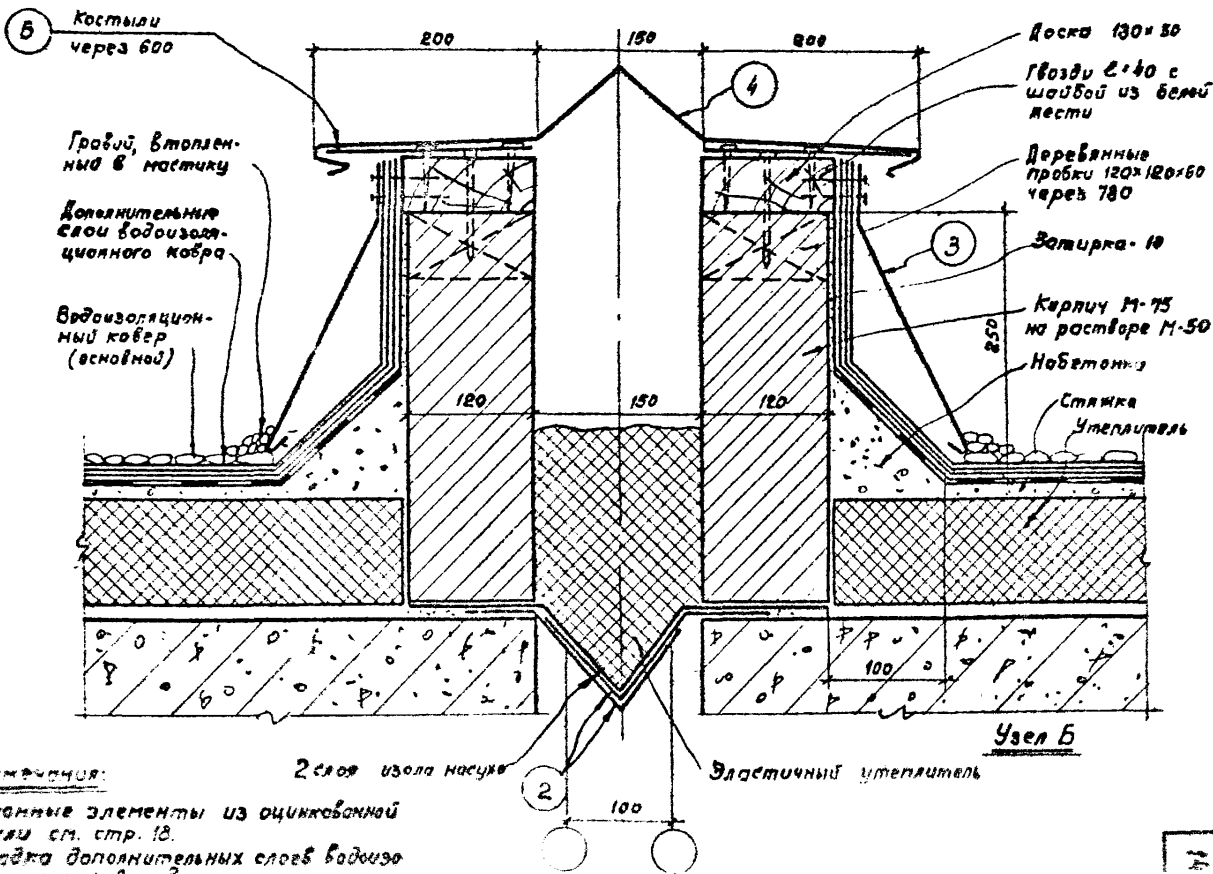

10198 А

Узел Б
ТД-54-1

- Пояснение:
- 2 слоя изола насухо
1. Фасонные элементы из оцинкованной стали см. стр. 18.
 2. Укладка дополнительных слоев водоизоляционного ковра выполняется по узлу и

Полоса из рифленой стали
6 мм по всей длине
антисейсмического шва

Окаймляющий уголок
по всей длине анти-
сейсмического шва

Полосу приварить
к уголку L32x4
прерывистым швом

Антисейсмизированный
брусок 35x30

Анкер $\Phi 6$; $e=100$
через 400

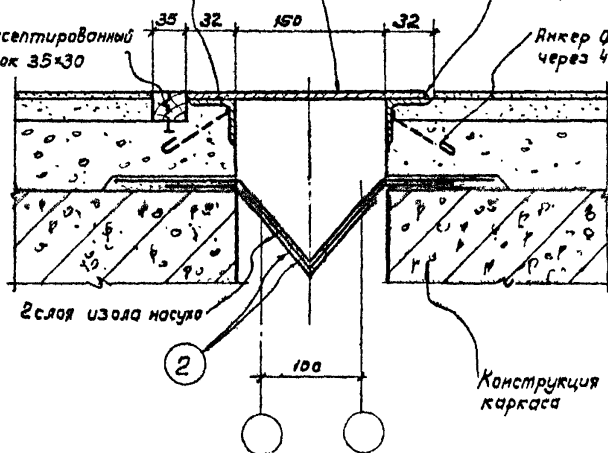

Примечание:

Фасонные элементы из оцинкованной кровельной
стали см стр. 18

ТДА
18 68

Поперечный антисейсмический шов
в перекрытии

ТДАС 1

Деталь 8

10198

Уплотняющий
жгут
(при варианте
бетонирования
монолитного
ригеля для
установки сте-
новых панелей)
Штукатурка

2 слоя
рубероида

А.Ш.

9

Стеновая панель
2 слоя
рубероида
(при варианте
бетонирования
монолитного
ригеля после
установки
стеновых панелей)
Штукатурка

60 40

А.Ш.

9А

ТДА
1968

Примыкание перегородки к продольной
стене.

ТДАС 24-1

Детали 9 и 9А

10198 17

Увлажняющий
жгут
(при варианте
бетонирования
монолитного
железобетонного
участка до
установки сте-
новых панелей).
Штукатурка.

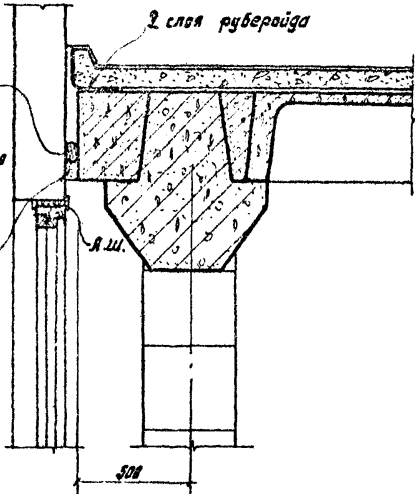

10

Стеновая панель
2 слоя рубероида
(при варианте
бетонирования
монолитного
железобетонного
участка после
установки сте-
новых панелей)

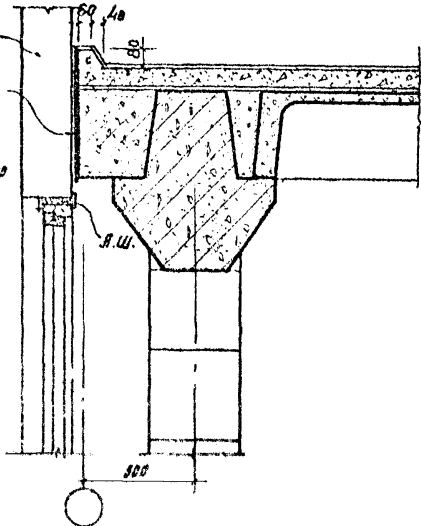

10А

М.В.С.С.А.
Юрчик

Д.К.

М.В.С.С.А.

ТДА
1988

Примыкание перекрытия к торцовой
стене.

ТДАС 24-1

Леталь 10а 10с

10198 18

Для панелей толщ. 200x270мм
240x310мм

Отгиб только для
элемента 3а

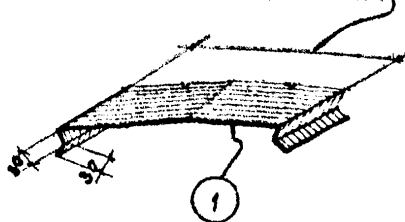

1

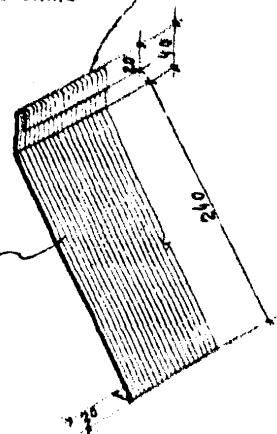

3 3а

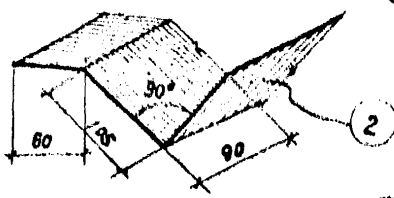

2

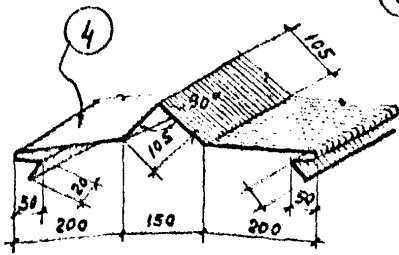

4

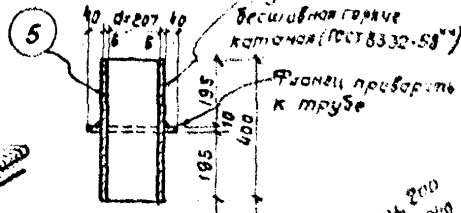

Труба стальная
весовая горяче
катаная (ГОСТ 8332-59)

Фланец приварить
к трубе

Деталь
Гильзы

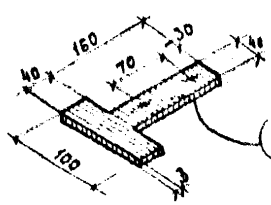

6 Полосовая
сталь

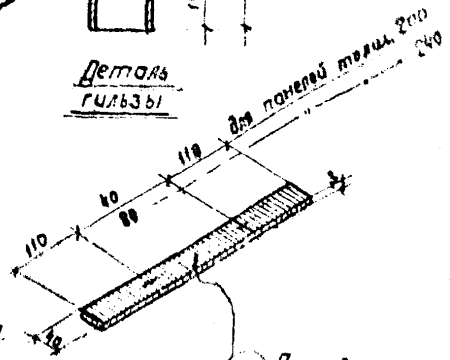

7 Полосовая
сталь

Примечание.

Фасонные элементы изготавливаются из оцинкованной
крышной стали ГОСТ 8075-56; вес стали 6,3 кг.

Сварщик

Монтаж



Фасонные элементы из оцинкованной кровельной
и полосовой стали и гильза для прохода
патрубка водосточной воронки.

ТДАС 24-1	
Элементы	1-7

10198