

100% 127 листов
13-14077
Полный и окончательный
13-10-83

Формат	Обозначение	Наименование	Стр.	Прим.
12		Титульный лист	1	
12	КЖИЗ.ДО	Ведомость листов альбома	2,3	
12	ПЗ	Пояснительная записка	4	
12	ТТ	Технические требования к изготовлению арматурных изделий	5	
12	1010	Каркас пространственный КР1	6	
12	1020	Каркас пространственный КР2	7	
12	1030	Каркас пространственный КР3	8	
12	1040	Каркас пространственный КР4	9	
12	1050	Каркас пространственный КР5	10	
12	1060	Каркас пространственный КР6	11	
12	1070	Каркас пространственный КР7	12	
12	1080	Каркас пространственный КР8	13	
12	1090	Каркас пространственный КР9	14	
12	1100	Каркас пространственный КР10	15	
12	1110	Каркас пространственный КР11	16	
12	1120	Каркас пространственный КР12	17	
12	1130	Каркас пространственный КР13	18	
12	1140	Каркас пространственный КР14	19	
12	1150	Каркас пространственный КР15	20	
12	1160	Каркас пространственный КР16	21	
12	1170	Каркас пространственный КР17	22	
11	1180	Каркас пространственный КР18	23	
11	1190	Каркас пространственный КР19	23	
11	1200	Каркас пространственный КР20	24	
11	1210	Каркас пространственный КР21	24	
12	1220	Каркас пространственный КР22	25	
12	1230	Каркас пространственный КР23	26	
12	1240	Каркас пространственный (КР24, КР25)	27	
12	1250	Каркас пространственный (КР26, КР27)	28	

Формат	Обозначение	Наименование	Стр.	Прим.
11	КЖИЗ.2010	Каркас плоский КР1	29	
11	2020	Каркас плоский КР2	29	
11	2030	Каркас плоский КР3	30	
11	2040	Каркас плоский КР4	30	
11	2050	Каркас плоский КР5	31	
11	2060	Каркас плоский КР6	31	
11	2070	Каркас плоский КР7	32	
11	2080	Каркас плоский КР8	32	
11	2090	Каркас плоский КР9	33	
11	2100	Каркас плоский КР10	33	
11	2110	Каркас плоский КР11	34	
11	2120	Каркас плоский КР12	34	
11	2130	Каркас плоский КР13	35	
11	2140	Каркас плоский КР14	35	
11	2150	Каркас плоский КР15	36	
11	2160	Каркас плоский КР16	36	
11	2170	Каркас плоский КР17	37	
11	2180	Каркас плоский КР18	37	
11	2190	Каркас плоский КР19	38	
11	2200	Каркас плоский КР20	38	
11	2210	Каркас плоский КР21	39	
11	2220	Каркас плоский КР22	39	
11	2230	Каркас плоский КР23	40	

416-9-1783-КЖИЗ.ДО

И.контр. ДЯКИН	Лейтиский	Ведомость листов	Страницы	Лист	Листов
РИП	Вероника	альбома	Р	1	2
Рук. зр. Свищева	Ромченко		ТЕПЛОЭКОНОМИЧНОСТЬ		
Инжен.			Формат 12		

Копировала Качалина

Формат	Обозначение	Наименование	Стр.	Прим.
И	КЖУЗ 2240	Каркас плоский КР24	40	
И	2250	Каркас плоский КР25	41	
И	2260	Каркас плоский КР26	41	
И	2270	Каркас плоский КР27	42	
И	2280	Каркас плоский КР28	42	
И	2290	Каркас плоский КР29	43	
И	2300	Каркас плоский КР30	43	
И	2310	Каркас плоский КР31	44	
И	3010	Сетка С1	45	
И	3020	Сетка С2	45	
И	3030	Сетка С3	46	
И	3040	Сетка С4	46	
И	3050	Сетка С5	47	
И	3060	Сетка С6	47	
И	3070	Сетка С7	48	
И	3080	Сетка С8	48	
И	3090	Сетка С9	49	
И	3100	Сетка С10	49	
И	3110	Сетка С11	50	
И	3120	Сетка С12	50	
И	3130	Сетка С13	51	
И	3140	Сетка С14	51	
И	3150	Сетка С15	52	
И	3160	Сетка С16	52	
И	3170	Сетка С17	53	
И	3180	Сетка С18	53	
И	3190	Сетка С19	54	
И	3200	Сетка С20	54	
И	3210	Сетка С21	55	
И	3220	Сетка С22	55	

Формат	Обозначение	Наименование	Стр.	Прим.
И	КЖУЗ.3230	Сетка С23	56	
И	3240	Сетка С24	56	
И	3250	Сетка С25	57	
И	3260	Сетка С26	57	
И	3270	Сетка С27	58	
И	3280	Сетка С28	58	
И	3290	Сетка С29	59	
И	3300	Сетка С30	59	
И	3310	Сетка (С31, С32, С33)	60	
И	3320	Сетка (С34, С35, С36)	61	
И	3330	Сетка (С37, С38)	62	
И	3340	Сетка С39	63	
И	3350	Сетка С40	63	
И	3360	Сетка С41	64	
И	3370	Сетка С42	64	
И	3380	Сетка С43	65	
И	3390	Сетка С44	65	
И	3400	Сетка С45	66	
И	3410	Сетка С46	66	

416-9-17.83-КЖУЗ.40

1. Данный альбом КЖСИЗ проекта резервочного устройства содержит чертежи арматурных изделий для монолитных железобетонных конструкций. В состав альбома включены изделия, используемые в основном комплекте КЖС.
2. В ведомости листов и в спецификациях в ссылках на обозначения чертежей сборочных единиц и деталей, разработанных в данном альбоме базовая часть обозначений опускаема.
3. Чертежам изделий данного альбома и входящих в их состав деталей присвоен четырехзначный шифр, следующий за базовым обозначением и маркой КЖСИЗ и заполняемый по следующей схеме:

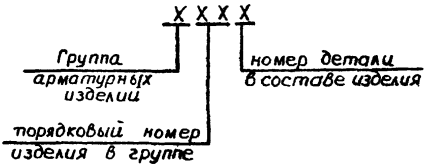

Группы арматурных изделий:

1. Каркас пространственный (КП)
2. Каркас плоский (КР)
3. Сетка (С)

Примеры: а) Каркас пространственный КП21 имеет шифр КЖСИЗ.1210, детали поз.1 и 2 в его составе соответственно КЖСИЗ.1211 и КЖСИЗ.1212

- б) Каркас плоский КР5- КЖСИЗ.2050, детали поз.1 и 2 соответственно КЖСИЗ. 2051 и КЖСИЗ. 2052;
- в) Сетка С10- КЖСИЗ.3100, детали поз.1 и 2, соответственно КЖСИЗ.3101 и КЖСИЗ. 3102.

4. На чертежах альбома приняты следующие условные обозначения:

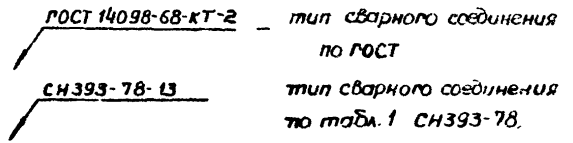

Пояснительная записка выполнена в связи с переходным периодом для облегчения внедрения стандартов ЕСКД в документацию на строительные изделия.

Изм. № подл. Подпись и дата. 13-4/17 1983 г. 10.83

				416-9-1783-КЖСИЗ.ПЗ			
Исполн.	Дякин	Св	Св	Пояснительная записка	Стация	Лист	Листов
Г.И.П.	Лейпунский	Св	Св		Р	Т	Т
Рук.вр.	Бердичевская	Св	Св		ТЕПЛОИЗЕНТРОПРОЕКТ		
Рук.вр.	Свищева	Св	Св				
Инженер	Романенко	Св	Св	Качество Качалина.			Формат 12

1. При изготовлении арматурных изделий руководствоваться данными требованиями и требованиями следующих нормативных документов:

- ГОСТ 10922-75 „Арматурные изделия и закладные детали сварные для железобетонных конструкций. Технические требования и методы испытаний“
- ГОСТ 14098-68 „Соединения сварные арматуры железобетонных изделий и конструкций. Контактная и ванная сварка. Основные типы и конструктивные элементы“
- СН 393-78 „Инструкция по сварке соединений арматуры и закладных деталей железобетонных конструкций.“

2 Арматурные изделия выполняются из горячекатаной стали следующих классов и марок:

- арматурная гладкая класса А-I по ГОСТ 5781-75 марки ВСтЗкп2;
- арматурная периодического профиля класса А-III по ГОСТ 5781-75 для ϕ 6 и 8 мм и по ГОСТ 5.1459-72 для ϕ 10 мм и более марок 35ГС и 25Г2С;
- угловая неравнополочная по ГОСТ 6509-72 марки ВСтЗкп2, технические условия ГОСТ 535-79.

3. Плоские арматурные сетки и каркасы, кроме каркасов КР16, изготовить при помощи контактной точечной сварки. Каркасы КР16 - при помощи дуговой сварки.

4. В арматурных сетках при изготовлении их на односточечных машинах должны быть сварены все пересечения

стержней не менее, чем в двух крайних рядах по периметру сетки. Остальные пересечения могут быть сварены при помощи клещей или связаны через одно в шахматном порядке.

5. Сборку пространственных каркасов (КП) для обеспечения точного положения арматуры и выпусков производить в кондукторах при помощи электросварочных клещей. При отсутствии клещей допускается сборку КП производить с помощью специальных соединительных стержней с „капками“, привариваемых к поперечным стержням плоских каркасов или сеток дуговой сваркой, или с помощью шпилек.

6. Предельные отклонения от проектных размеров для продольных рабочих стержней в пространственных каркасах КР16÷ КР21 не должны превышать по положению ± 2 мм.

				416-9-17.83-КЖС.ТТ			
И.контр	Дякин	Э.С.	Стев	Технические требования к изготовлению арматурных изделий	Студия	Лист	А.Стев
Гип	Лейтманский	Кли	Стев		Р	Т	У
Рук.гр	Бердичевская	Берд	Стев		 ТЕРАЭЛЕКТРОПРОЕКТ		
Рук.гр	Свищева	Сви	Стев				
Инженер	Романенко	Ром	Стев				

Копирова Качалина

4-страт 12

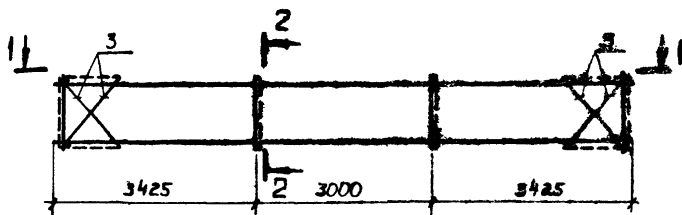

1-1

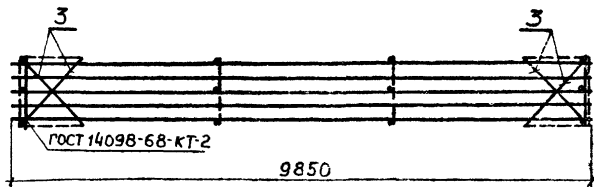

2-2

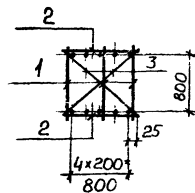

Код	Зона	Поз.	Обозначение	Наименование	Кол.	Примечание
				<u>Документация</u>		
12			КЖСЗ.ТТ	Технические требования к изготовлению арматурных изделий		
				<u>Сборочные единицы</u>		
11	1		КЖСЗ.2010	Каркас пространственный КР1	3	
11	2		3100	Сетка С10	2	
				<u>Детали</u>		Масса ед. кр.
54	3		КЖСЗ.1011	Ø1201 ГОСТ 8781-75Р-1250	24	1,11

Проверил инж. Качалина

Инв. № подл. 73-4477
Подпись и дата 11.05.20.10.13

416-9-1783-КЖСЗ. 1010			
Каркас пространственный КР1		Сталь	Масса
		Р	414,1
И контр	Дякин	Лист	Листов 1
РП	Авдипинский		
Рук гр	Бердичевская		
инженер	Филиппова		

Копировал Качалина

Формат 12

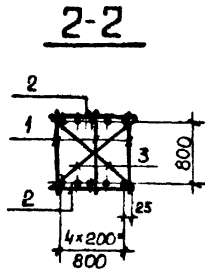
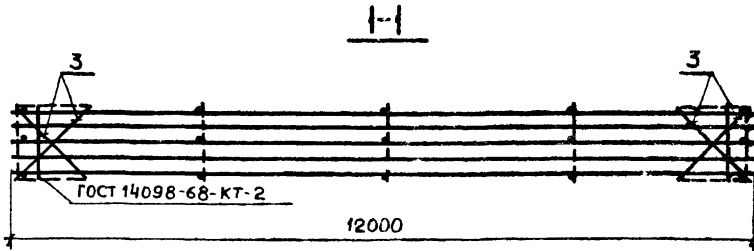
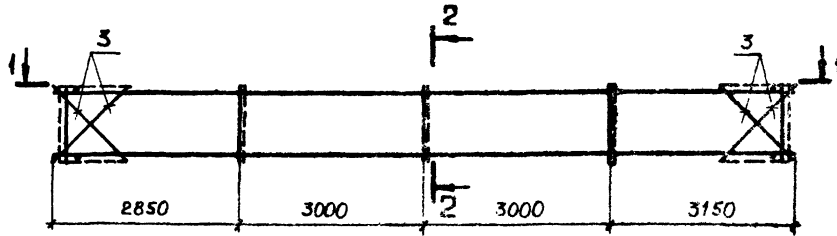

Код	Зона	Поз.	Обозначение	Наименование	Кол	Примечание
				Документация		
12			КЖУЗ.ТТ	Технические требования к изготовлению арматурных изделий		
				Сборочные единицы		
11	1		КЖУЗ. 2020	Каркас плоский КР2	3	
11	2		3110	Сетка С11	2	
				детали		масса ед., кг
64	3		КЖУЗ. 1021	Ф12x1 ГОСТ 5781-75e-1250	26	1.11

Проверил инж. Гальский В.В.
 Утвердил инж. Вязан инж. №2
 Инж. Млодт. Подпись и дата. 13-4-772
 20-10-83

416-9-17.83-КЖУЗ.1020			
Каркас пространственный КР2	Стандия	Масса	Мощность
	Р	499,5	
И. контр. Дьякин	Лист	Листов 1	
Гип Лешуцкий	ТЭЦ П ТЕПАЗАГ МТСПРОЕКТ		
Рук зр Бердичевская			
Инженер Филиппова			

Копировал Качалина

Формат А2

Проверил инж. Пилипчук

инв. №подл. 13-44777
Подпись и дата 11.11.77

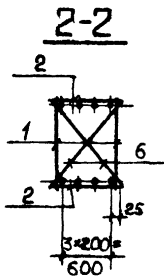
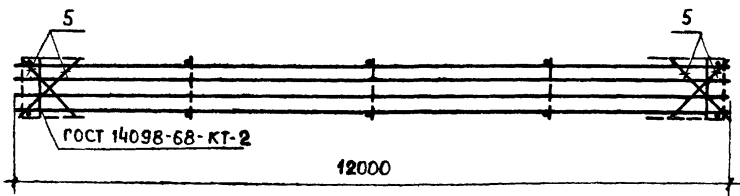
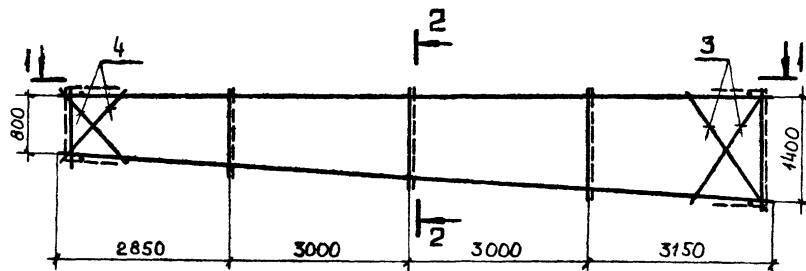

Формат	Зона	Поз	Обозначение	Наименование	Кол.	Примечание
				Документация		
12			КЖСИЗ.ТТ	Технические требования к изготовлению арматурных изделий		
				Сборочные единицы		
11	1		КЖСИЗ.2030	Каркас плоский КРЗ	2	
11	2		3120	Сетка С12	2	
				Детали		Масса ед., кг
64	3		КЖСИЗ.1031	φ12А1ГОСТ5781-75 е=1900	4	1,69
64	4		1032	φ12А1ГОСТ5781-75 е=1250	4	1,11
64	5		1033	φ12А1ГОСТ5781-75 е=900	8	0,80
64	6		1034	φ12А1ГОСТ5781-75 е _{ср} =1300	10	1,15

*) е от 1050 до 1550

416-9-17.83-КЖСИЗ.1030		
Каркас пространственный КРЗ	Стадия	Масса
	Р	414,5
И.контр. ДЯКИМ Г.И.П. Лейтунский Дир.гр. Бердичевская Инженер Филиппова	Лист	Листов 7

Титульный проект 416-9-17.83 Альбом ХД

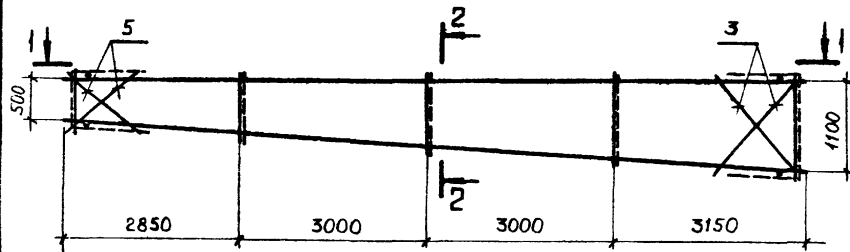

1-1

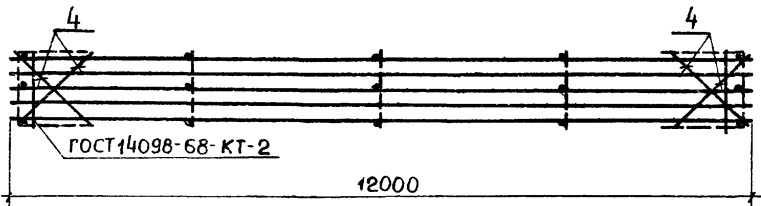

2-2

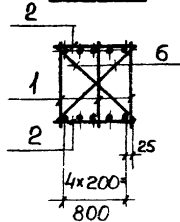

Формат	Зона	Лист	Обозначение	Наименование	Кол	Примечание
				<u>Документация</u>		
12			КЖСИЗ. ТТ	Технические требования к изготовлению арматурных изделий		
				<u>Сборочные единицы</u>		
11	1		КЖСИЗ. 2040	Каркас плоский КР4	3	
11	2		3110	Сетка С11	2	
				<u>детали</u>		
						масса вкл. кг
Б4	3		КЖСИЗ. 1041	φ 12А ГОСТ 5781-75 е-1100	4	1,51
Б4	4		1042	φ 12А ГОСТ 5781-75 е-1250	8	1,11
Б4	5		1043	φ 12А ГОСТ 5781-75 е-850	4	0,75
Б4	6		1044	φ 12А ГОСТ 5781-75 е-φ=1200	10	1,07

*) от 1000 до 1400

Проверил инж. Пальшин
 Взам. инж. М.А. Зоричева
 Инж. № расч. Пальшин
 15.04.77

416-9-17.83-КЖСИЗ.1040			
Каркас пространственный КР4	Ст. адия	Масса	Масштаб
	Р	499,2	
И. контр. Дьякин	Лист	Листов. 1	
Гип. Дейлунский	ТЕПЛОЭЛЕКТРОПРОЕКТ		
Рук. гр. Бердичевский			
Инженер Филиппова			

Контроль Качалина

Формат 12

Типовой проект №9-ПВН/ЛБДом XII

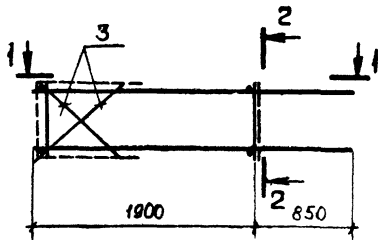

1-1

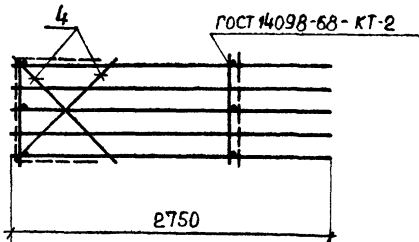

2-2

Формат	Зона	Пол	Обозначение	Наименование	Кол.	Примечание
				<u>Документация</u>		
12			КЖСУЗ.ТТ	Технические требования к изготовлению арматурных изделий		
				<u>Сборочные единицы</u>		
11	1		КЖСУЗ.2050	Каркас плоский КР5	3	
11	2		С150	Сетка С15	2	
				<u>Детали</u>		Масса об., кг
В4	3		КЖСУЗ.1051	φ 12А ГОСТ 5181-75 E-1000	8	0,89
В4	4		1052	φ 12А ГОСТ 5181-75 E-1250	4	1,11

Проверил инж. Галанин

Инв. №подл. 13-44470
 Подпись и дата 15.05.10.83
 Взам. инв. № 15-20.10.83

			416-9-17.83-КЖСУЗ. 1050			
			Каркас пространственный КР5	Стадия	Масса	Масштаб
				Р	108,8	
И контр.	Дяким	Ско		Лист	Листов 1	
Гип	Лейтунский	Ско		ТЭП ЦЕНТРАЛИЗОВАННОЕ		
Рук. пр.	Вардичевская	Вард				
Инженер	Филиппова	Вильм				

Компьютерная печать

Формат 12

Типовой проект 416-9-1783 в альбом XII

инв. № подл. 13-44772
 подписано и дата 2015 г. 10.10.83
 в зам. инв. №
 проверил инж. Галанин
 6/11/83

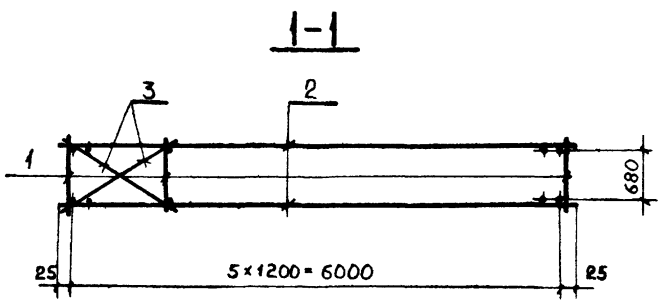
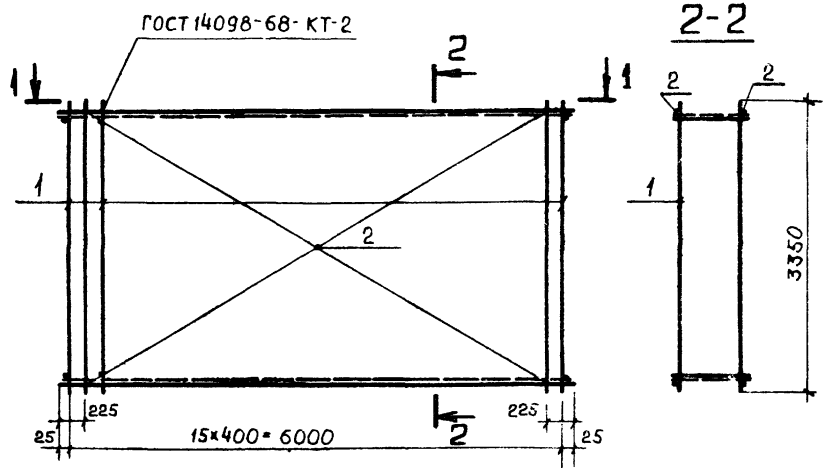

Формат	Зона	Лист	Обозначение	Наименование	Кол	Масштаб
				<u>Документация</u>		
12			КЖСИЗ.ТТ	Технические требования к изготовлению арматурных изделий		
				<u>Сборочные единицы</u>		
11	1		КЖСИЗ.2060	Каркас плоский КРБ	16	
11	2		3140	Сетка С14	2	
				<u>Детали</u>		Масса ед., кг
Б4	3		КЖСИЗ.1061	φ12А1 ГОСТ 5781-75 l=1450	20	1,29

416-9-17.83-КЖСИЗ.1060			
Каркас пространственный КРБ	Стадия	Масса	Масштаб
	Р	935,7	
	Лист	Листов 7	
И. КОНТР. ДЯКИН ГПП НЕПУНСКИЙ Рук. пр. Беричевская Инженер Филиппова	Формат	Т/З П ТЕПАЗАКТИПРОЕКТ	

Копировал Качалина

Формат 12

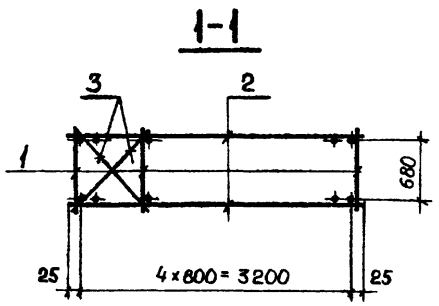
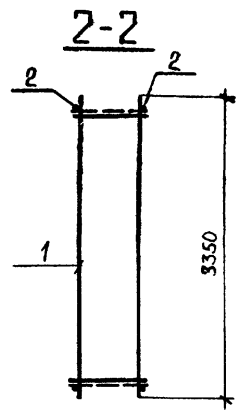
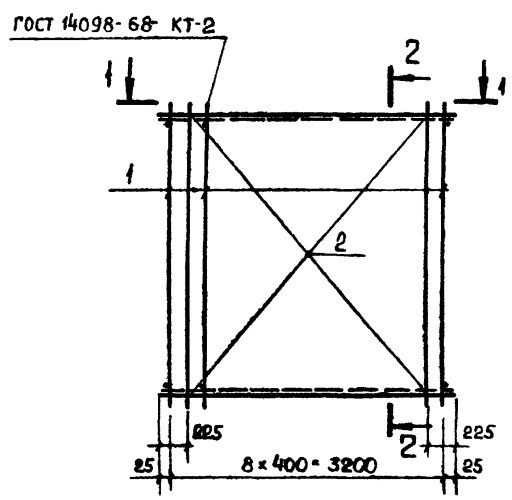

Формат	Зона	Лист	Обозначение	Наименование	Кол.	Примечание
				Документация		
12			КЖИЗ.ТТ	Технические требования к изготовлению арматурных изделий		
				Сборочные единицы		
11	1		КЖИЗ. 2060	Каркас плоский КР6	9	
11	2		3150	Сетка С15	2	
				Детали		Масса ед., кг
64	3		КЖИЗ. 1071	Ø12A1 ГОСТ5781-75 e=1100	16	0,98

Исполн. Галкина
 Проверил инж. [Signature]
 Дата [Signature]
 Изм. № [Signature]
 Подпись и дата [Signature]

416-9-17.83 - КЖИЗ.1070			
Каркас пространственный КР7	Стадия	Масса	Масштаб
	Р	514,0	
	Лист	Листов 1	
и.контр. Дякин ГИП Кейтунский Рук. гр. Бердичевская Инженер Филиппова			

Копировал Качалина

Формат 12

Тилсой проект 416-9-17.83 Альбом XII

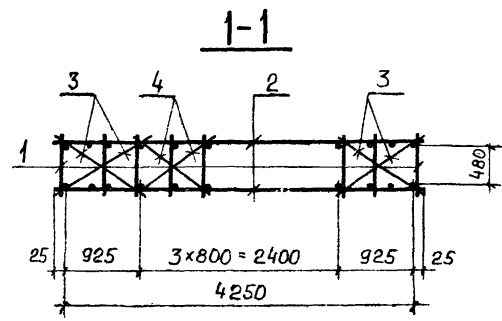
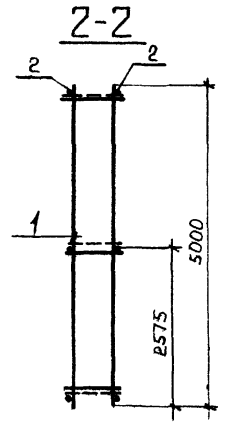
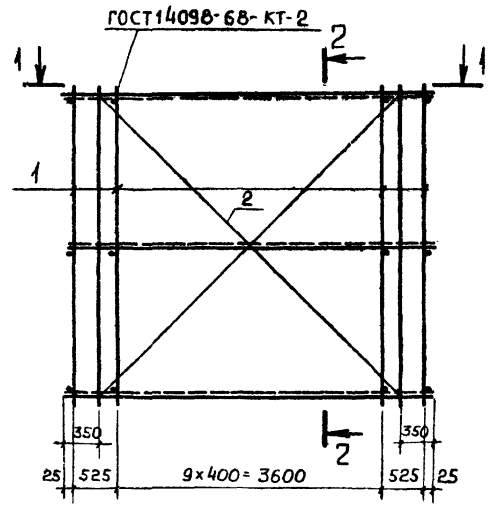

Формат	Зона	Поз.	Обозначение	Наименование	Кол.	Примечание
				<u>Документация</u>		
12			КЖИЗ. ТТ	Технические требования к изготовлению арматурных изделий		
				<u>Сборочные единицы</u>		
11	1		КЖИЗ. 2080	Каркас плоский КРВ	12	
11	2		3160	Сетка С16	2	
				<u>Детали</u>		Масса ед., кг
64	3		КЖИЗ. 1081	φ 12А ГОСТ 5781-75 e=1100	12	0,98
64	4		1082	φ 12А ГОСТ 5781-75 e=1000	18	0,89

416-9-17.83-КЖИЗ. 1080			
Каркас пространственный КРВ	Стадия	Масса	Масштаб
	Р	804,4	
Н. контр. Дьякин	Лист	Листов 1	
Г.П. Лейтунский	ТЕПЛОЭЛЕКТРОПРОЕКТ		
Рук. ар. Бердичевская			
Инженер Филиппова			

Копирова Качалина

Формат 12

Проверка инж. Дьякин
 Проект и детали (в соответствии с проектом)
 17.83

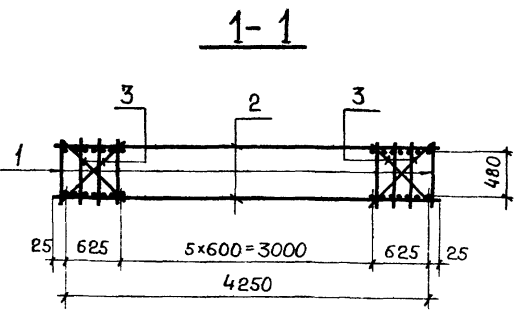
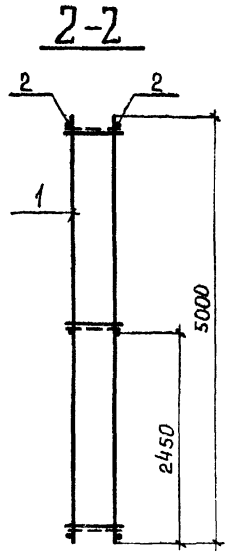
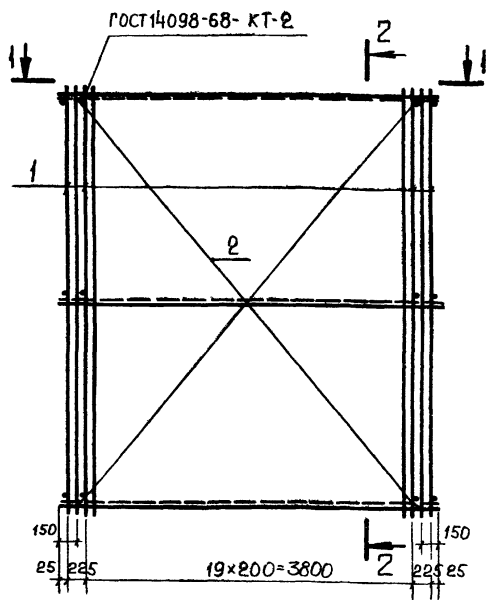

Формат	Зона	Поз.	Обозначение	Наименование	Кол.	Примечание
				<u>Документация</u>		
12			КЖИЗ. ТТ	Технические требования к изготовлению арматурных изделий		
				<u>Сборочные единицы</u>		
11	1		КЖИЗ. 2120	Каркас плоский КР12	22	
11	2		3220	Сетка С22	2	
				<u>Детали</u>		Масса ед. кг.
64	3		КЖИЗ. 1091	φ12А1 ГОСТ5781-75 E=800	42	0,71

Проверил инж. Галащук
 Инж. М. подп. Подпись и дата 13-4-77
 Взам. инв. № 20.10.83

416-9-17.83-КЖИЗ.1090			
Каркас пространственный КР9	Стадия	Масса	Масштаб
	Р	2120,2	
И.контр. ДЯКИН	Лист	Листов 1	
Гип. Лейпцигский	ТЕПЛОЭЛЕКТРОПРОЕКТ		
Рук. гр. Бердичевская			
Инженер Филиппова			

Типовой проект 416-9-17.83 А льбом XII

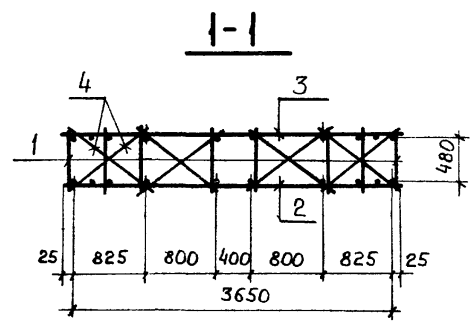
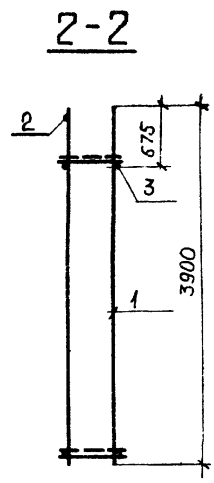
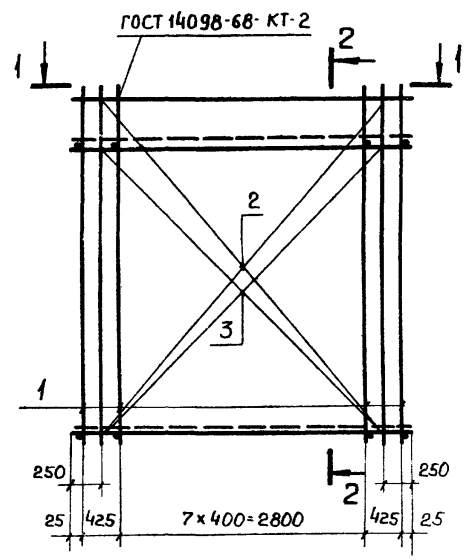

Формат	Зона	Поз.	Обозначение	Наименование	Кол.	Примечание.
				<u>Документация</u>		
12			КЖИЗ.ТТ	Технические требования к изготовлению арматурных изделий		
				<u>Сборочные единицы</u>		
11	1		КЖИЗ. 2070	Каркас плоский КР7	10	
11	2		3170	Сетка С17	1	
11	3		3180	Сетка С18	1	
				<u>Детали</u>		Масса ед. кг
Б4	4		1101	φ12А1 ГОСТ5781-75 В-1000	16	0.89

Шифр, № подл. 13-4277
 Подпис. и дата. 19.05.83
 Взам. инв. № 50.10.83
 Проверил инж. Качалин
 Инженер Филиппова

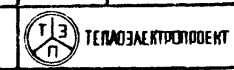
416-9-17.83-КЖИЗ.1100				
Каркас пространственный КР10		Стадия	Масса	Масштаб
		Р	990,3	
н. контр. Дякин		Лист	Листов 1	
Р.И.П. Лейпцигский		 ТЕПЛОЭЛЕКТРОПРОЕКТ		
Инженер Филиппова				

Копировал Качалина

Формат 12

Тыловой проект 416-9-17.83 Альбом XII

Инв. № прокл. 13-4/472
Послать и дата. 22.10.83
Взам. инв. № 22-20.10.83

ГОСТ 10098-68-КТ-2

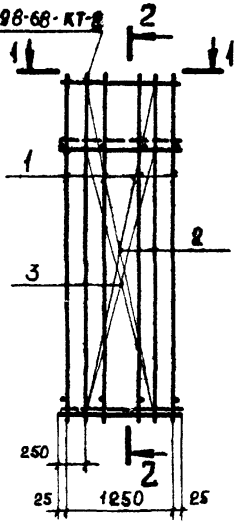

2-2

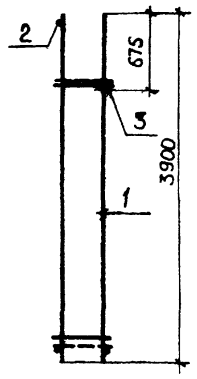

1-1

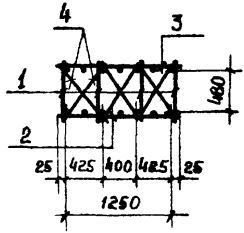

Примечание	Зона	№3	Обозначение	Наименование	Кол.	Примечание
				<u>Документация</u>		
12			КЖИЗ.ТТ	Технические требования к изготовлению арматурных изделий		
				<u>Сборочные единицы</u>		
11	1		КЖИЗ. 2090	Каркас плоский КР9	4	
11	2		3190	Сетка С19	1	
11	3		3200	Сетка С20	1	
				<u>Детали</u>		Масса ед., кг
64	4		КЖИЗ.1111	Ø12A1 ГОСТ 5781-75 P=700	12	0,62

416-9-17.83-КЖИЗ.1110			
каркас пространственный КП11	Стадия	Масса	Масштаб
	Р	311,2	
Лист		Листов 1	
Ин. контр. Дякин		Рис. Филлиппова	
Гип. Лейпунский		Инж. Филлиппова	
Рук. гр. Бердичевская		Инженер Филлиппова	
Инженер Филлиппова		Инженер Филлиппова	



Копировал Качкина

Формат 12

Туполовой проект 416-9-17.83 г. Лобом XII

Проектировщик: Палакина С.В.
 Проверил: инж. В.И. Шиб. № 2010/83

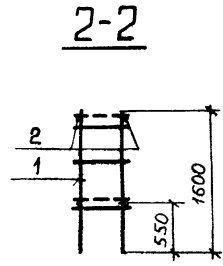
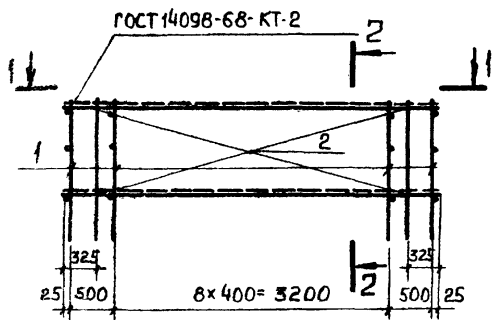

1-1

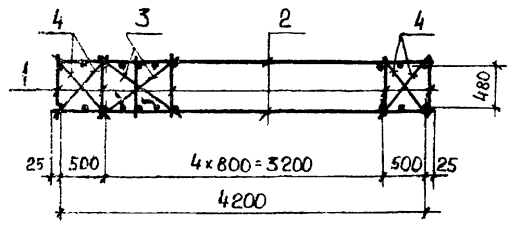

Формат	Зона	Поз.	Обозначение	Наименование	Кол.	Примечание
				<u>Документация</u>		
12			КЖИЗ. ТТ	Технические требования к изготовлению арматурных изделий		
				<u>Сборочные единицы</u>		
11	1		КЖИЗ. 2130	Каркас плоский КР13	11	
11	2		3230	Сетка С23	2	
				<u>Детали</u>		Масса ед., кг
64	3		КЖИЗ. 1121	φ 12А ГОСТ 5781-75 e=1000	16	0,89
64	4		1122	φ 12А ГОСТ 5781-75 e=750	8	0,67

416-9-17.83-КЖИЗ. 1120			
Каркас пространственный КР12	Стадия	Масса	Масштаб
	Р	227,6	
	Лист	Листов 1	
и контр. ДЯКУН Г.И.П. Мещеряков рук. гр. Бердниковская инженер Филиппова	Филиппов	Филиппов	Филиппов
Копировал Качалова		Формат 12	

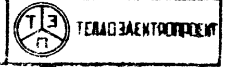

Типовой проект 416-9-17.83 Альбом XII

Шифр покл. Подпись и дата 13-4/172
 Проверил инж. Галкина
 Власт. инж. № 20.10.83

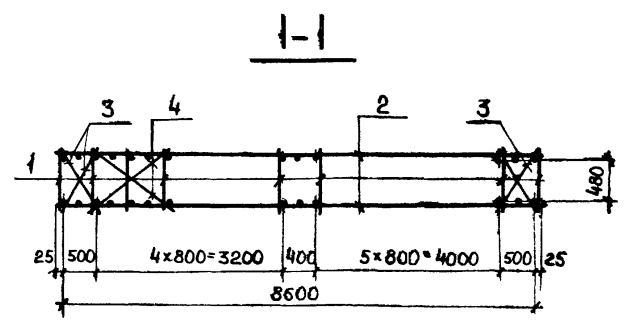
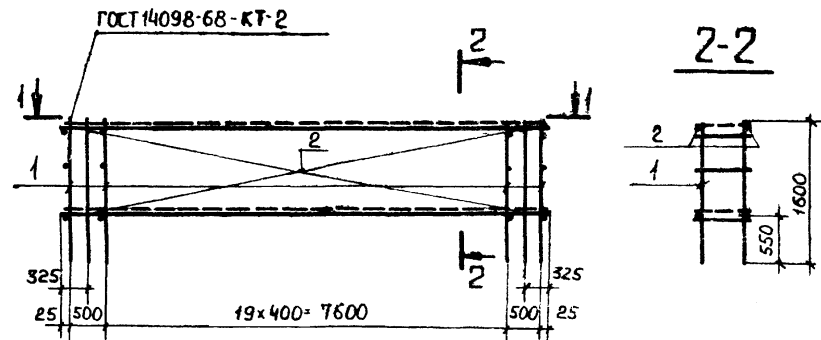

Формат	Лист	Лист	Обозначение	Наименование	Кол.	Примечание
				<u>Документация</u>		
12			КЭСИЗ.ТТ	Технические требования к изготовлению арматурных изделий		
				<u>Сборочные единицы</u>		
И	1		КЭСИЗ. 2130	Каркас плоский КР13	22	
И	2		3240	Сетка С24	2	
				<u>Детали</u>		Масса ед., кг
Б4	3		1131	φ 12 А I ГОСТ 5781-75 E-750	8	0,67
Б4	4		1132	φ 12 А I ГОСТ 5781-75 E-1000	36	0,89

416-9-17.83 - КЭСИЗ. 1130		
Каркас пространственный КР113	Стадия	Р
	Масса	461,0
	Лист	Листов /
И контр. Дьякин	Гип Лептунский	Инженер Филиппова
Рук. гр. Бердичевская	Инженер Филиппова	
 ТЕПЛОЭЛЕКТРОПРОЕКТ		

Копировал Качалина

Формат 12

Топовый проект 416-9-17.83 Альбом XII

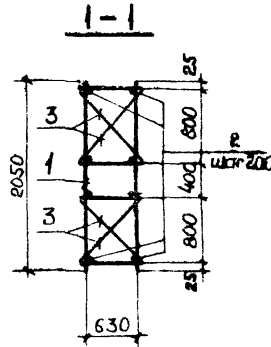
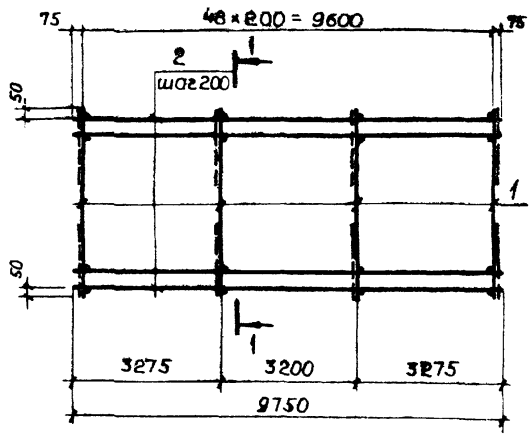

Формат	Зона	Поз.	Обозначение	Наименование	Кол.	Применение
				<u>Документация</u>		
12			КЖСЗ. ТТ	Технические требования к изготовлению арматурных изделий		
				<u>Сборочные единицы</u>		
11	1		КЖСЗ. 2100	Каркас плоский КР10	49	
				<u>детали</u>		Масса, ед., кг
64	2		КЖСЗ 1141	Ф28А ГОСТ 51459-72 е-9750	22	47,09
64	3		1142	Ф12А1 ГОСТ 5781-75 е-1050	16	0,93

Инв. № подл. 13-42172
 Дата. 20.10.83
 Проверил инж. Гальцин
 Взам инв. №

416-9-17.83- КЖСЗ. 1140		
Каркас пространственный КР14	Стация	Масса
	Р	16854
И. контр. Дякин Гип. лейпунский Рук. вр. Бердичевский Инженер Фамитлова	Лист	Листов 1
	ТЭ-ПАЗЭЛЕКТРОПРОЕКТ	

Копировал Качалина

Формат 12

Туповой проект №6-9-Г.83 Альбом XII

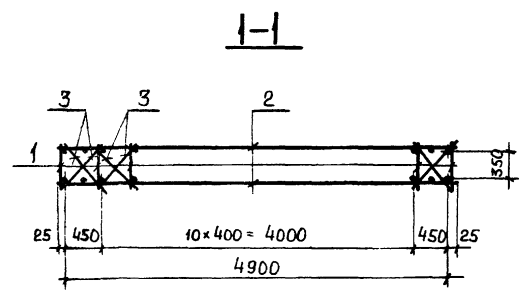
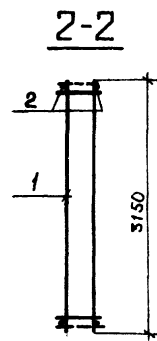
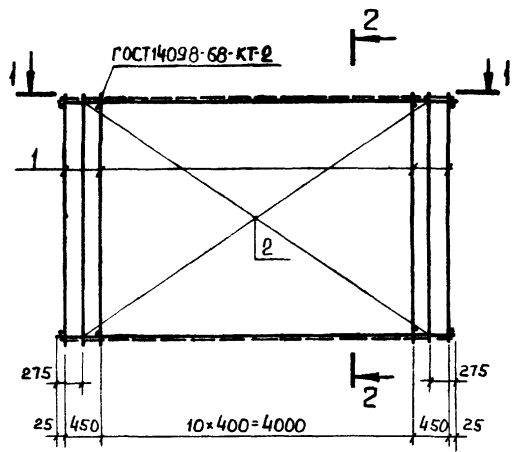

Кол-во	Обозначение	Наименование	Кол	Примечание
		<u>Документация</u>		
12	КЖСИЗ.ТТ	Технические требования к изготовлению арматурных изделий		
		<u>Сборочные единицы</u>		
11	1	КЖСИЗ. 2110	13	Каркас плоский КР11
11	2	3210	2	Сетка С21
		<u>Детали</u>		
54	3	КЖСИЗ. 1151	48	φ12А1 ГОСТ 5781-75 E=600 Масса ед., кг 0,53

Инв. № табл. Подпись и дата. Взам. инв. № 13-14.077 20.10.93
 Проверил инж. Галицин 20.10.93

416-9-17.83-КЖСИЗ.1150			
Каркас пространственный КП 15	Стадия	Масса	Масштаб
	Р	1035,1	
№ контр. Дякин ГУП Лейпцигский Рук. гр. Бердичевская Инженер Филиппова	Лист	Листов 1	
ТИС ТЕХНИЧЕСКИЙ ИНСТИТУТ СТРОИТЕЛЬНЫХ ПРОЕКТИРОВЩИКОВ		Контроль Качалкина Формат 12	

Проект № 46-9-17.83
 Лист № 21
 Титульный лист
 Проект № 46-9-17.83
 Лист № 21
 Титульный лист

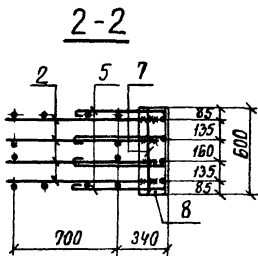
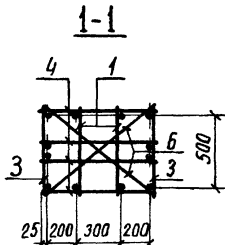
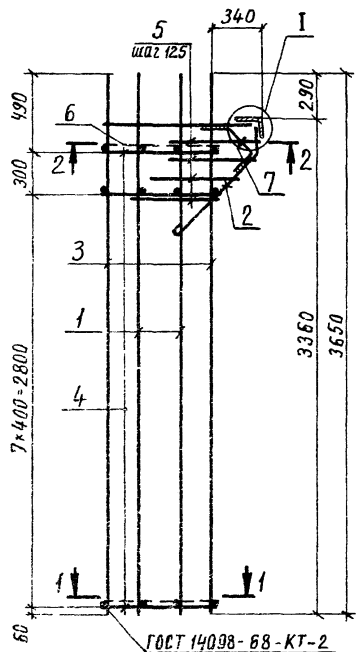

Поз 5



Поз. 7

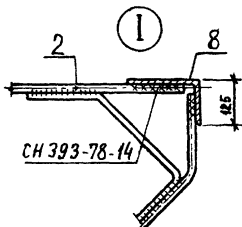

Кол-во	Поз.	Обозначение	Наименование	Кол.	Примеч.
<u>Документация</u>					
12		КЖИЗ.ТТ	Технические требования к изготовлению арматурных изделий		
<u>Сборочные единицы</u>					
11	1	КЖИЗ.2150	Каркас плоский КР 15	2	
11	2	2160	КР 16	4	
11	3	2170	КР 17	2	
<u>Детали</u>					
ГОСТ 5781-75					
64	4	Н61	φ 12А1	ℓ=750	36 0,67
64	5	Н62	φ 12А1	ℓ=1750	8 1,55
64	6	Н63	φ 12А1	ℓ=950	4 0,84
64	7	Н64	φ 12А1	ℓ=750	1 0,67
64	8	Н65	2200x125x12 ГОСТ 8510-72	ℓ=600	1 17,82
ВЛТ 3 кл 2 ГОСТ 535-79					

416-9-17.83-КЖИЗ.1160		Каркас пространственный		Сталь Массовая масса	
КР 16		Р	340,8	Лист	Листов 1
Исполн. ДЯКИН		Инженер Филиппова		ТЕПЛОЭНЕРГОПРОЕКТ	

копировала Щербакова формат 12

Тилобой проект 416-9-17.83 Яглом XII

Проверил инж. Галайдица И.В.
 Инж. Мухом. Л. Подпись и дата
 7.3.4.87 20.05.87

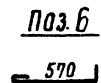
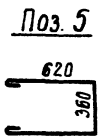
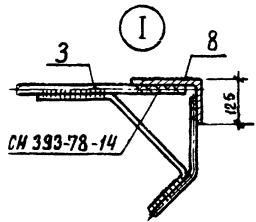
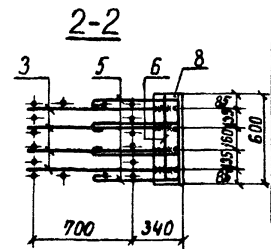
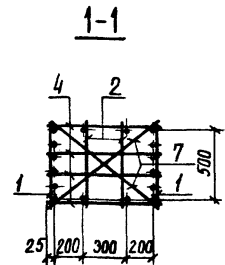
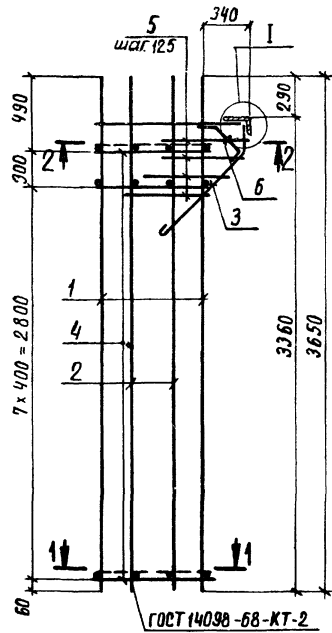

Формат	Зона	Поз.	Обозначение	Наименование	Кол.	Примечание
				<u>Документация</u>		
12			КЖИЗ. ТТ	Технические требования к изготовлению арматурных изделий		
				Сборочные единицы		
И	1		КЖИЗ. 2140	Каркас плоский КР 14	2	
И	2		2150	КР 15	2	
И	3		2160	КР 16	4	
				<u>Детали</u>		масса вв. кг
				ГОСТ 5781-75		
Б4	4		КЖИЗ. 1171	φ12 А1 R=750	36	0,67
Б4	5		1172	φ12 А1 R=1750	8	1,55
Б4	6		1173	φ12 А1 R=750	1	0,67
Б4	7		1174	φ12 А1 R=950	4	0,84
Б4	8		1175	1200x125x12 ГОСТ 8510-72 R=600	1	17,82
				в Ст. 3 КР 2 ГОСТ 535-79		

416-9-17.83-КЖИЗ. 1170		Кладья	Масса	Масштаб
Каркас пространственный		Р	506,4	
КР 17		Лист	Листов 1	
И. КВ. И. А. ДЯКИН	20.05.87	ТИЭ		
ГИП ЛЕНИНЦКЦ	20.05.87	ТЕПЛОЭЛЕКТРОПРОЕКТ		
РИ.С. З. БОРИЩЕНКО	20.05.87			
ИНЖЕНЕР ФИЛИПОВ	20.05.87			

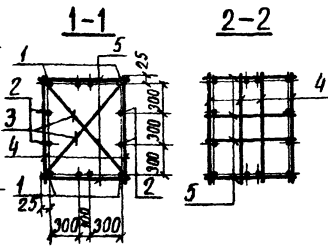
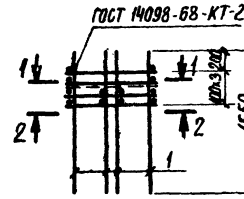
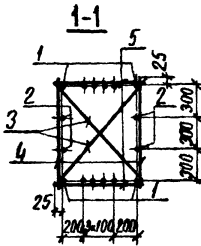
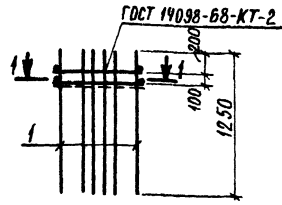

Формат	Зона	Поз.	Обозначение	Наименование	Кол.	Примечание
				<u>Документация</u>		
12			КЖИЗ.ТТ	Технические требования к изготовлению арматурных изделий		
				<u>Детали</u>		масса в кг
Б4	1		КЖИЗ. 1181	Ø 32 А1 ГОСТ 5459-72 $l = 1250$	12	7,89
Б4	2		1182	Ø 25 А1 ГОСТ 5459-72 $l = 1250$	4	4,81
Б4	3		1183	Ø 12 А1 ГОСТ 5781-75 $l = 1200$	2	1,07
Б4	4		1184	Ø 12 А1 ГОСТ 5781-75 $l = 950$	4	0,84
Б4	5		1185	Ø 12 А1 ГОСТ 5781-75 $l = 750$	4	0,67

416-9-17.83-КЖИЗ. 1180

Каркас пространственный
КП 18

Стальная масса, масса шпала

Р 122,9

Лист Листов 1

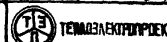

Копировал Щербаква

Формат И

И. КОМАНД. ДЯКИН
ТИП ЛЕВИНСКИЙ
РУК. ЦР. БЕЛЫЧЕВСКАЯ
ИНЖЕНЕР ФИЛИПОВА

Имя, № подл. Подпись и дата влад. арх.
13-4 13.83 19.05.80.10.83

Проверил: ИЖ. ГАВРИЛИН

Формат	Зона	Поз.	Обозначение	Наименование	Кол.	Примечание
				<u>Документация</u>		
12			КЖИЗ.ТТ	Технические требования к изготовлению арматурных изделий		
				<u>Детали</u>		масса в кг
Б4	1		КЖИЗ. 1191	Ø 32 А1 ГОСТ 5459-72 $l = 1650$	8	10,41
Б4	2		1192	Ø 25 А1 ГОСТ 5459-72 $l = 1650$	4	6,35
Б4	3		1193	Ø 12 А1 ГОСТ 5781-75 $l = 1200$	2	1,07
Б4	4		1194	Ø 12 А1 ГОСТ 5781-75 $l = 850$	12	0,84
Б4	5		1195	Ø 12 А1 ГОСТ 5781-75 $l = 750$	12	0,67

416-9-17.83-КЖИЗ. 1190

Каркас пространственный
КП 19

Стальная масса, масса шпала

Р 128,9

Лист Листов 1



Копировал Щербаква

Формат И

Имя, № подл. Подпись и дата влад. арх.
13-4 13.83 19.05.80.10.83

Проверил: ИЖ. ГАВРИЛИН

И. КОМАНД. ДЯКИН
ТИП ЛЕВИНСКИЙ
РУК. ЦР. БЕЛЫЧЕВСКАЯ
ИНЖЕНЕР ФИЛИПОВА

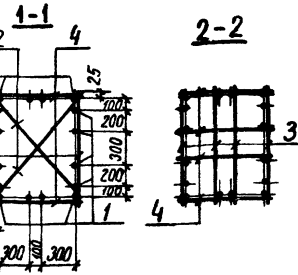
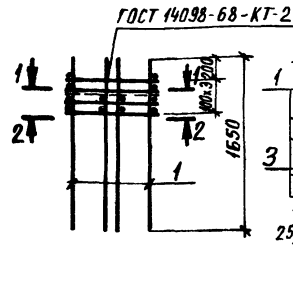
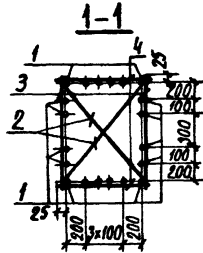
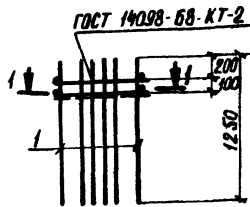

Формат	Зона	Поз.	Обозначение	Наименование	Кол.	Примечание
				Документация		
12			КЖИЗ.ТТ	Технические требования к изготовлению арматурных изделий		
				Детали		Масса ед. кг
64	1		КЖИЗ.1201	∅28А1 ГОСТ 5.1459-72 e-1250	20	6,04
64	2		1202	∅12А1 ГОСТ 5781-75 e-1200	2	1,07
64	3		1203	∅12А1 ГОСТ 5781-75 e-950	4	0,84
64	4		1204	∅12А1 ГОСТ 5781-75 e-750	4	0,67

416-9-17.83-КЖИЗ.1200

Каркас пространственный
КП 20

Станд. масса, кг

Р 129,0

Лист листов 7

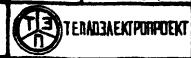

Копировал Щербакова

Формат И

Н.КОНТ. ДЯКИН
Г.ИП. ЛЕШУНСКИЙ
Р.УК. З.Р. БЕРДЯЧЕВСКАЯ
И.И.ЖЕН. ФИЛИЦПОВА

Формат	Зона	Поз.	Обозначение	Наименование	Кол.	Примечание
				Документация		
12			КЖИЗ.ТТ	Технические требования к изготовлению арматурных изделий		
				Детали		Масса ед. кг
64	1		КЖИЗ.1211	∅28А1 ГОСТ 5.1459-72 e-1650	16	7,97
64	2		1212	∅12А1 ГОСТ 5781-75 e-1200	2	1,07
64	3		1213	∅12А1 ГОСТ 5781-75 e-950	12	0,84
64	4		1214	∅12А1 ГОСТ 5781-75 e-750	12	0,67

416-9-17.83-КЖИЗ.1210

Каркас пространственный
КП 21

Станд. масса, кг

Р 147,8

Лист листов 7



Копировал Щербакова

Формат И

Н.КОНТ. ДЯКИН
Г.ИП. ЛЕШУНСКИЙ
Р.УК. З.Р. БЕРДЯЧЕВСКАЯ
И.И.ЖЕН. ФИЛИЦПОВА

416-9-1783
 Типовой проект Аллюбом XII
 Пробегла чжк. Гзлский ЖЗР
 Инж. Мухомов И.И. и др. в соавт. Инж. М.И. Мухомов
 15-ИИИИ. УЧ. 20.10.83

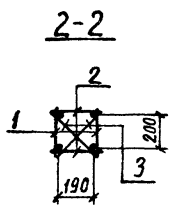
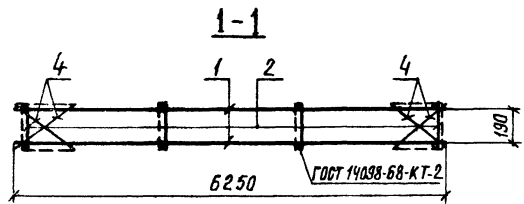
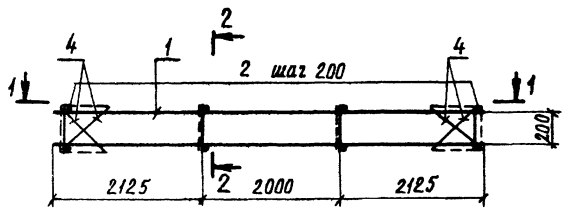

Вариант	Зона	Лаз	Обозначение	Наименование	Кол.	Примеч.
				<u>Документация</u>		
12			КЖИЗ. ТТ	Технические требования к изготовлению арматурных изделий		
				<u>Сборочные единицы</u>		
11	1		КЖИЗ. 2180	Каркас плоский КР18	2	
				<u>Детали</u>		Масса в кг
Б4	2		КЖИЗ. 1221	φ 10 А1 ГОСТ 5781-75 e = 230	62	0,14
Б4	3		1222	φ 10 А1 ГОСТ 5781-75 e = 330	8	0,20
Б4	4		1223	φ 10 А1 ГОСТ 5781-75 e = 700	16	0,43

		416-9-1783-КЖИЗ. 1220	
		Каркас пространственный КР 22	Статия
			Масса
			41,9
		Лист	Листов 1
Инж. Мухомов И.И. Инж. Мухомов И.И.		ТЕПЛОЭЛЕКТРОПРОЕКТ 	

Таловой проект №9-П.83 яном XII

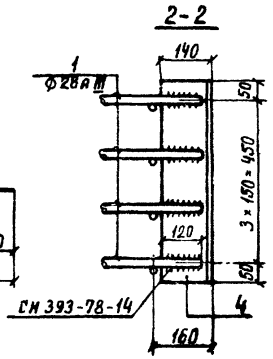
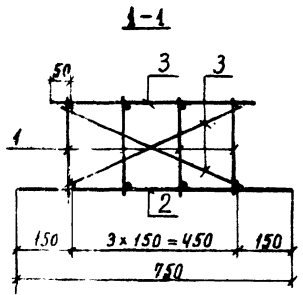
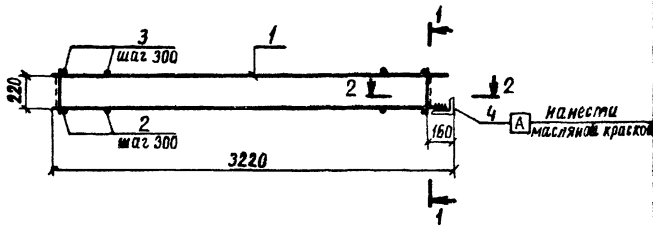

Измести масляной краской

Формат	Элем.	Поз.	Обозначение	Наименование	Кол.	Примечание
				<u>Документация</u>		
12			КЖИЗ.ТТ	Технические требования к изготовлению арматурных изделий		
				<u>Сборочные единицы</u>		масса ед., кг
11	1		КЖИЗ.2190	Каркас плоский КР19	4	
				<u>Детали</u>		
				ф8А1 ГОСТ 5781-75		
Б4	2		КЖИЗ.1231	л=750	11	0,30
Б4	3		1232	л=550	15	0,22
Б4	4		1233	л140x90xв ГОСТ 8509-72 р=550 в ст.3 кп2 ГОСТ 535-79	1	7,76

Пров. Ст. и.т.ж. Ковалевичей. 13-4-4772 10.10.83

416-9-17.83-КЖИЗ.1230		Каркас пространственный КР 23		Итого масса	Итого шт
				Р	130,1
				лист	лист в 1
И.контр. ДЯКИН		рук. зр. СВИЩЕВА		ТЕПЛОЭЛЕКТРОПРОЕКТ	
Г.М. ЛЫЛУНСКИЙ		И.Н.Ж. ГОЦНИЛИНА		КОТЛОВАЯ ЦЕРКВАКОВА	

Формат 12

Альбом XII

Таблицей проект 416-9-1783

Проб. ст. инж. Коробкова

инж. н. подл. Попович и Златя Владим. инж. н. 73-4477 МЛ-20-1083

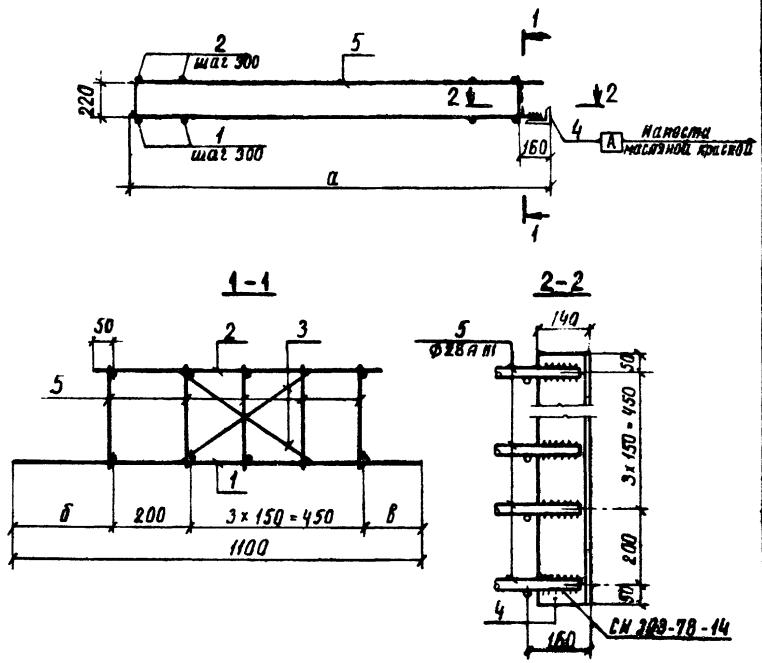

Формат	Зона	Поз.	Обозначение	Наименование	Кол.	Примечание
				<u>Документация</u>		
12			КЖИЗ.ТТ	Технические требования к изготовлению арматурных изделий		
				<u>Детали</u>		масса ед. кг
				ФВМ1 ГОСТ 5781-75		
Б4	1		КЖИЗ.1241	φ = 1100	12	0,43
Б4	2		1242	φ = 750	12	0,30
Б4	3		1243	φ = 550	4	0,22
Б4	4		1244	140x90x8 ГОСТ 8509-72, φ=750 ВСт.З.КП2 ГОСТ 335-79	1	10,58
				<u>Первоначальные данные для испытаний:</u>		
				КЖИЗ.1240 (КП24)		
				<u>Сборочные единицы</u>		
Н	5		КЖИЗ.2190	Каркас плоский КР19	5	
				КЖИЗ.1240-01 (КП25)		
				<u>Сборочные единицы</u>		
Н	5		КЖИЗ.2200	Каркас плоский КР20	5	

Обозначение	Марка	размеры, мм			Масса кг
		а	б	в	
КЖИЗ.1240	КП24	3220	275	195	164,9
-01	КП25	3470	50	400	176,9

416-9-1783-КЖИЗ.1240

Каркас пространственный (КП24, КП25)

И.КОНТРА	Д.ЯКЦИ	Г.М.П.	М.И.П.	Р.У.К.З.Р.	Е.В.И.Щ.Е.В.А.	С.В.И.Т.	И.Н.Ж.	Г.И.И.Ц.И.И.Ц.И.И.Ц.И.И.	Ф.И.О.	статья		
										масса	масштаб	лист
										Р	см	таблица
										лист	лист	1

КОЯКОВАЯ ЩЕРБАКОВА ТЕРАТЕКТРОПРОЕКТ

формат 12

Типовой проект 416-9-17.83 Альбом XII

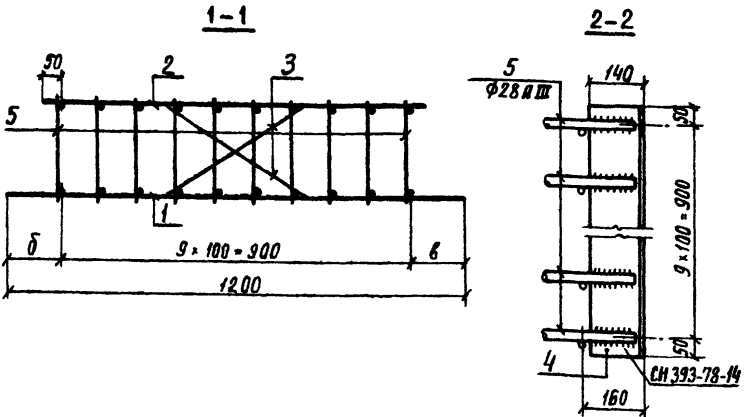
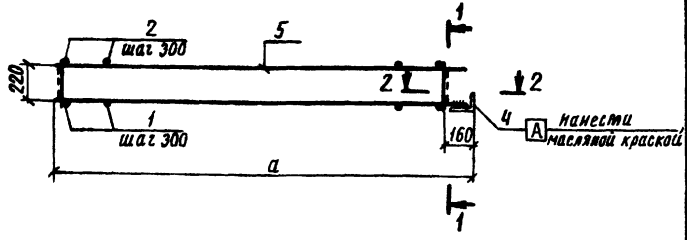

Формат	Зона	Поз.	Обозначение	Наименование	Код	Примечание
				<u>Документация</u>		
12			КЖИЗ. ТТ	Технические требования к изготовлению арматурных изделий		
				<u>Детали</u>		масса в д. кг
				ф8Аз ГОСТ 5781-75		
Б4	1		КЖИЗ. 1251	ℓ = 1200	12	0,47
Б4	2		1252	ℓ = 1000	12	0,40
Б4	3		1253	ℓ = 450	4	0,18
Б4	4		1254	ℓ 140x90x8 ГОСТ 8509-72 в ст.3 кп2 ГОСТ 535-79 ℓ=1000	1	14,10
				<u>Переменные данные для исполнителей</u>		
				КЖИЗ.1250 (кп26)		
				<u>Сборочные единицы</u>		
И	5		КЖИЗ. 2190	каркас плоский КР19	10	
				КЖИЗ.1250-01 (кп27)		
				<u>Сборочные единицы</u>		
И	5		КЖИЗ. 2200	каркас плоский КР20	10	

Обозначение	Марка	Размеры, мм			Масса кг
		а	б	в	
КЖИЗ. 1250	Кп 26	3220	150	150	314,7
-01	Кп 27	3470	50	400	338,7

416-9-17.83-КЖИЗ. 1250

Каркас пространственный (Кп 26, Кп 27)

И.контр.	Д.Я.Кин	Зав. 2048	Масса	Масштаб
Гип	Лейдянский	С.В.	См таблицу	
Рук. гр.	Свищева	С.В.	Лист	Листов 1
И.нж.	Гайнуллина	Т.В.		

копировал Щербакова форма 12

Проект ст. инж. Карпович
 И.нж. М.П.П.П.П. и др. 13-4472
 13-4472 И.нж. - 20-10-83

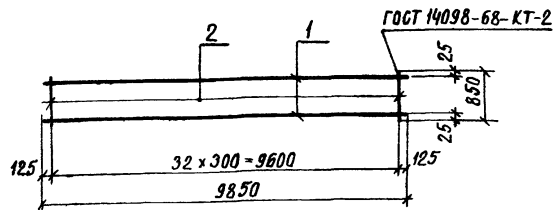

Формат	Зона	Поз.	Обозначение	Наименование	Кол.	Примечан.
12			КЖИЗ.ТТ	<u>Документация</u> Технические требования к изготовлению арма- турных изделий		
64	1		КЖИЗ.2011	<u>Детали</u> φ 22 АТ ГОСТ 5.1459-72 е-9850	2	2,9,39
64	2		2012	φ 12 АТ ГОСТ 5781-75 е-850	33	0,75

416-9-17.83-КЖИЗ.2010

Каркас плоский
КР 1

Страницы Масса Масштаб

Р 83,5

Лист Листов 1



копировал Щербакова

формат И

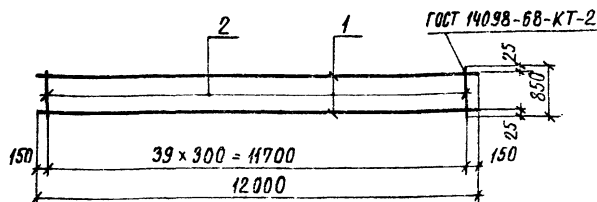

Формат	Зона	Поз.	Обозначение	Наименование	Кол.	Примечан.
12			КЖИЗ.ТТ	<u>Документация</u> Технические требования к изготовлению арма- турных изделий		
64	1		КЖИЗ.2021	<u>Детали</u> φ 22 АТ ГОСТ 5.1459-72 е-12000	2	35,81
64	2		2022	φ 12 АТ ГОСТ 5781-75 е-850	40	0,75

416-9-17.83-КЖИЗ.2020

Каркас плоский
КР 2

Страницы Масса Масштаб

Р 101,6

Лист Листов 1

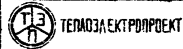

копировал Щербакова

формат И

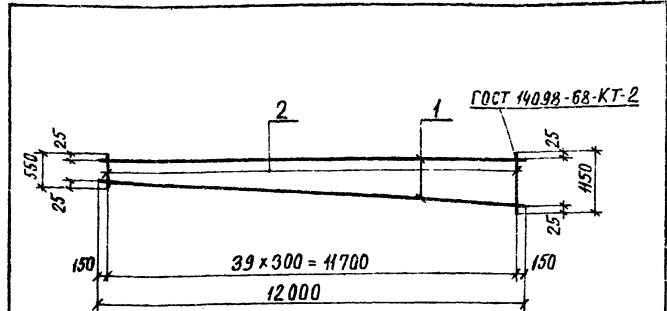
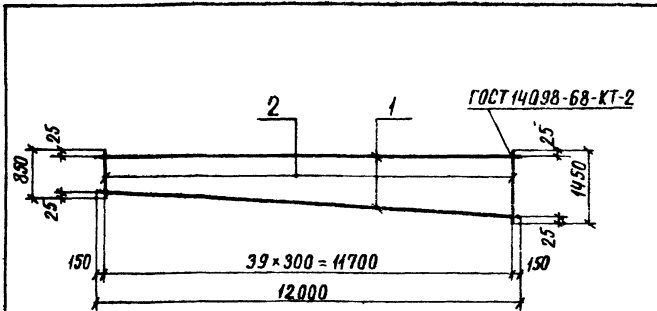

Формат	Зона	Лист	Обозначение	Наименование	Кол.	Примечания
12			КЖИЗ. ТТ	Документация Технические требования к изготовлению арматурных изделий		
64	1		КЖИЗ. 2031	Детали φ22 А1 ГОСТ 5.1459-72 в-12000	2	35,81
64	2		2032	φ12 А1 ГОСТ 5781-75 в-φ-Н50	40	1,02

Формат	Зона	Лист	Обозначение	Наименование	Кол.	Примечания
12			КЖИЗ. ТТ	Документация Технические требования к изготовлению арматурных изделий		
64	1		КЖИЗ. 2041	Детали φ22 А1 ГОСТ 5.1459-72 в-12000	2	35,81
64	2		2042	φ12 А1 ГОСТ 5781-75 в-φ-850	40	0,75

*1) от 850 до 1450

*1) от 550 до 1150

416-9-1783-КЖИЗ. 2030

Каркас плоский
КР 3

Стандия Масса Часов

Р 12,4

Лист Листов 1

ТЭП ТЕПЛОЭЛЕКТРОПРОЕКТ

Копировал Щербакова Формат И

416-9-1783-КЖИЗ. 2040

Каркас плоский
КР 4

Стандия Масса Часов

Р 101,6

Лист Листов 1

ТЭП ТЕПЛОЭЛЕКТРОПРОЕКТ

Копировал Щербакова Формат И

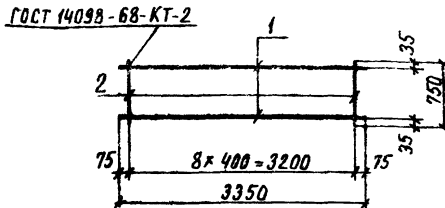
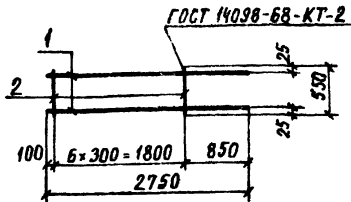

Кол.	Зона	Поз.	Обозначение	Наименование	Кол.	Примечания
				<u>Документация</u>		
12			КЖИЗ. ТТ	Технические требования к изготовлению армированных изделий		
				<u>Детали</u>		
64	1		КЖИЗ. 2051	Ф22АШ ГОСТ 51459-72 В-2750	2	8,21
64	2		2052	Ф12АТ ГОСТ 5781-75 В-530	7	0,49

416-9-17.83-КЖИЗ. 2050

Каркас плоский
КР 5

Стандия Масса Умштв

Р 13,85

Лист Листов 1



инженер Цербак В.В. формат А1

Кол.	Зона	Поз.	Обозначение	Наименование	Кол.	Примечания
				<u>Документация</u>		
12			КЖИЗ. ТТ	Технические требования к изготовлению армированных изделий		
				<u>Детали</u>		
64	1		КЖИЗ. 2061	Ф22АШ ГОСТ 51459-72 В-3350	2	10,00
64	2		2062	Ф12АТ ГОСТ 5781-75 В-750	9	0,67

416-9-17.83-КЖИЗ. 2060

Каркас плоский
КР 6

Стандия Масса Умштв

Р 26,03

Лист Листов 1

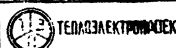

инженер Цербак В.В. формат А1

Типовой проект 416-9-жильядом XII

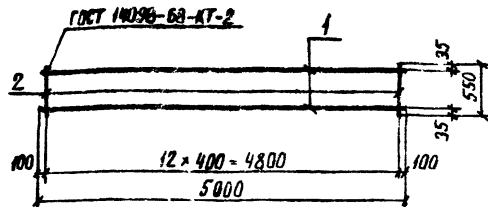
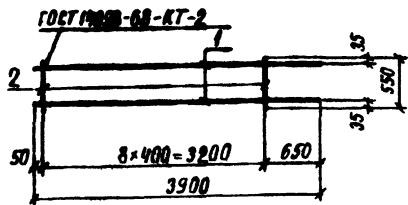

Формат	Зона	Лос.	Обозначение	Наименование	Кол.	Примечания
12			КЖИЗ. ТТ	Документация Технические требования к изготовлению арматурных изделий		
64	1		КЖИЗ. 2071	Детали φ28АШ ГОСТ 5.1459-72 е-3900	2	18,84
64	2		2072	φ12АШ ГОСТ 5781-75 е-550	9	0,49

Формат	Зона	Лос.	Обозначение	Наименование	Кол.	Примечания
12			КЖИЗ. ТТ	Документация Технические требования к изготовлению арматурных изделий		
64	1		КЖИЗ. 2081	Детали φ16АШ ГОСТ 5.1459-72 е-5000	2	7,89
64	2		2082	φ12АШ ГОСТ 5781-75 е-550	13	0,49

416-9-17.83-КЖИЗ. 2070

Каркас плоский
КР 7

Стандия Масса Массива

Р 42,09

лист листов 1



копирует Щербакова

формат А1

416-9-17.83-КЖИЗ. 2080

Каркас плоский
КР 8

Стандия Масса Массива

Р 22,15

лист листов 1



копирует Щербакова

формат А1

Пробрано И.Ж. Гельман 6/10/83

И.Ж. Митропол. Подпись и дата
13-ч/шт. 4/15-20.10.83

И.Контр. ДЯКИН
ГИП ЛЕИЛЧНИКОВ
Рук. з.р. Бердичевская
Инженер Филиппова

Пробрано И.Ж. Гельман 6/10/83

И.Ж. Митропол. Подпись и дата

И.Контр. ДЯКИН
ГИП ЛЕИЛЧНИКОВ
Рук. з.р. Бердичевская
Инженер Филиппова

ГОСТ 14098-68-КТ-2

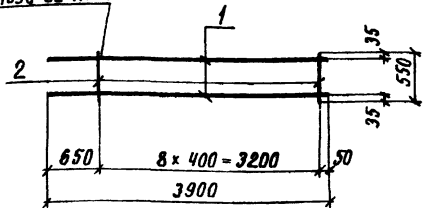

ГОСТ 14098-68-КТ-2

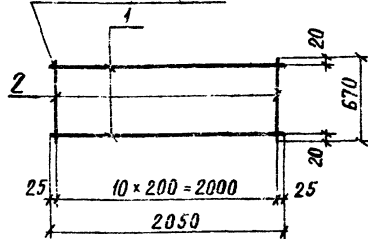

Проверил инж. Галащук В.В.

Формат	Зона	Поз.	Обозначение	Наименование	Кол.	Примечан
12			КЖИЗ.ТТ	<u>Документация</u> Технические требования к изготовлению арматурных изделий		
64	1		КЖИЗ.2091	<u>детали</u> φ25АIII ГОСТ 5.1459-72 в-3900	2	Масса ед. кг 15,02
64	2		2092	φ12АI ГОСТ 5781-75 в-550	9	0,49

И.контр. Д.Яким
Гип. Лейпунский
Рук. з.д. Бердичевская
Инженер Филлипова

416-9-17.83-КЖИЗ.2090

Каркас плоский
КР 9

Стандия масса, мссистаб

Р 34,45

Лист Листов 1



Копировал Щербаков Формат И

Проверил инж. Галащук В.В.

Формат	Зона	Поз.	Обозначение	Наименование	Кол.	Примечан
12			КЖИЗ.ТТ	<u>Документация</u> Технические требования к изготовлению арматурных изделий		
64	1		КЖИЗ.2101	<u>детали</u> φ16АIII ГОСТ 5.1459-72 в-2050	2	Масса ед. кг 3,23
64	2		2102	φ12АI ГОСТ 5781-75 в-670	11	0,59

И.контр. Д.Яким
Гип. Лейпунский
Рук. з.д. Бердичевская
Инженер Филлипова

416-9-17.83-КЖИЗ.2100

Каркас плоский
КР 10

Стандия масса, мссистаб

Р 12,95

Лист Листов 1

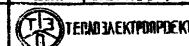

Копировал Щербаков Формат И

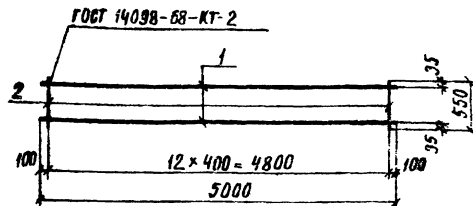
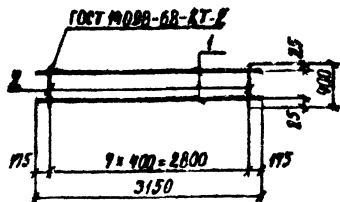

Проверил: И.И. Селиванов

Кол.	Обозначение	Наименование	Кол.	Примечания
		<u>Документация</u>		
12	КЖИЗ. ТТ	Технические требования к изготовлению арматурных изделий		
		<u>Детали</u>	масса, кг	
БЧ 1	КЖИЗ. 211	φ22 АІІ ГОСТ 5.1459-72 В-3150	2	9,40
БЧ 2	2112	φ12 АІ ГОСТ 5781-75 В-400	8	0,36

Исполнитель: И.И. Селиванов

416-9-1783-КЖИЗ. 2110		
Корпус плоский КР 11	Сталь	Масса
	Р	21,68
И.КОНСТ. ДЯКИН Г.И.П. ЛЕВАНОВСКИЙ Р.К. З.Д. БЕРДЯЧЕВСКАЯ Инженер Филалова	Лист	Листов
	1	1

Копировала Щербакова Формат И

Проверил: И.И. Селиванов

Кол.	Обозначение	Наименование	Кол.	Примечания
		<u>Документация</u>		
12	КЖИЗ. ТТ	Технические требования к изготовлению арматурных изделий		
		<u>Детали</u>	масса, кг	
БЧ 1	КЖИЗ. 2121	φ22 АІІ ГОСТ 5.1459-72 В-5000	2	14,92
БЧ 2	2122	φ12 АІ ГОСТ 5781-75 В-550	13	0,49

Исполнитель: И.И. Селиванов

416-9-1783-КЖИЗ. 2120		
Корпус плоский КР 12	Сталь	Масса
	Р	36,21
И.КОНСТ. ДЯКИН Г.И.П. ЛЕВАНОВСКИЙ Р.К. З.Д. БЕРДЯЧЕВСКАЯ Инженер Филалова	Лист	Листов
	1	1

Копировала Щербакова Формат И

Техникой проекта 410-9-1783 Архивом ХУ

ГОСТ 14098-68-КТ-2

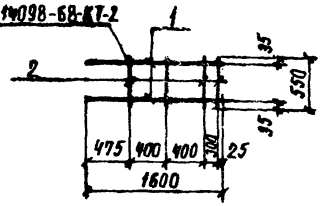

ГОСТ 14098-68-КТ-2

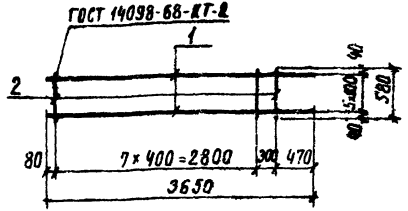

Проблема инж. Галайкин Ю.В.

Инж. Копыт. Дьякин и другие. Архив. 410-9-1783-КЖИЗ.ТТ-20-10-83

Проблема инж. Галайкин Ю.В.

Инж. Копыт. Дьякин и другие. Архив. 410-9-1783-КЖИЗ.ТТ-20-10-83

Формат	Зона	Поз.	Обозначение	Наименование	кол.	Примечания
				<u>Документация</u>		
12			КЖИЗ.ТТ	Технические требования к изготовлению арматурных изделий		
				<u>Детали</u>	Масса ед. кг	
64	1		КЖИЗ. 2131	Ф16АШ ГОСТ 5.1459-72 Ø-1600	2	2,52
64	2		2132	Ф12АТ ГОСТ 5781-75 Ø-550	4	0,49

Формат	Зона	Поз.	Обозначение	Наименование	кол.	Примечания
				<u>Документация</u>		
12			КЖИЗ.ТТ	Технические требования к изготовлению арматурных изделий		
				<u>Детали</u>	Масса ед. кг	
64	1		КЖИЗ. 2141	Ф36АШ ГОСТ 5.1459-72 Ø-3650	6	2,9,16
64	2		2142	Ф12АТ ГОСТ 5781-75 Ø-580	9	0,52

416-9-1783-КЖИЗ. 2130

Каркас плоский
КР 13

Стандарт	Масса	Масса/м²
Р	7,00	
лист	листов ?	

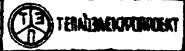

Копыт. Дьякин
Г.И.П. Леонович
Инженер Фалалова

416-9-1783-КЖИЗ. 2140

Каркас плоский
КР 14

Стандарт	Масса	Масса/м²
Р	179,6	
лист	листов ?	

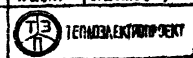

Копыт. Дьякин
Г.И.П. Леонович
Инженер Фалалова

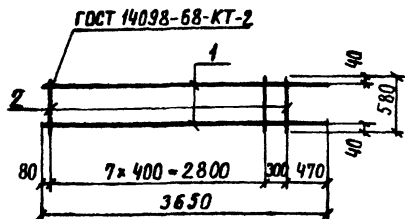

Формат	Зона	Поз.	Обозначение	Наименование	Кол.	Примечан.
				<u>Документация</u>		
	12		КЖИЗ. ТТ	Технические требования к изготовлению арматурных изделий		
				<u>Детали</u>	масса ед., кг	
	Б4	1	КЖИЗ. 2151	Ф25А1 ГОСТ 5.1459-72 е-3650	2	14,05
	Б4	2	2152	Ф12А1 ГОСТ 5781-75 е-580	9	0,52

416-9-17.83-КЖИЗ. 2150

Каркас плоский
КР 15

Стальная	масса	масштаб
Р	32,78	

лист	листов	Т

ТЕПЛОЭЛЕКТРОПРОЕКТ

копировал Щербакова формат И

И.контр. ДЯКИН
ГИП Лейпцигский
Рук. з.р. Бердичевская
инженер Филиппова

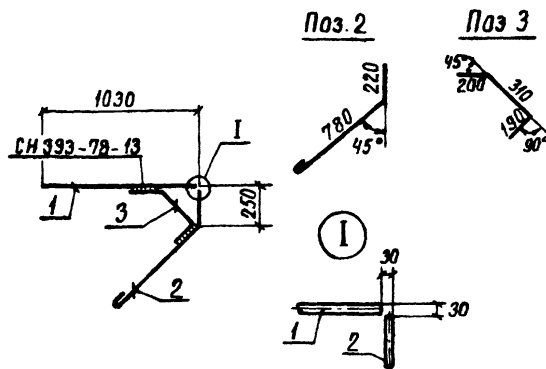

Формат	Зона	Поз.	Обозначение	Наименование	Кол.	Примечан.
				<u>Документация</u>		
	12		КЖИЗ. ТТ	Технические требования к изготовлению арматурных изделий		
				<u>Детали</u>	масса ед., кг	
	Б4	1	КЖИЗ. 2161	Ф22АIII ГОСТ 5.1459-72 е-1000	1	2,98
	Б4	2	2162	Ф16А1 ГОСТ 5781-75 е-1100	1	1,74
	Б4	3	2163	Ф16А1 ГОСТ 5781-75 е-700	1	1,10

416-9-17.83-КЖИЗ. 2160

Каркас плоский
КР 16

Стальная	масса	масштаб
Р	5,82	

лист	листов	Т

ТЕПЛОЭЛЕКТРОПРОЕКТ

копировал Щербакова формат И

И.контр. ДЯКИН
ГИП Лейпцигский
Рук. з.р. Бердичевская
инженер Филиппова

ГОСТ 14098-68-КТ-2

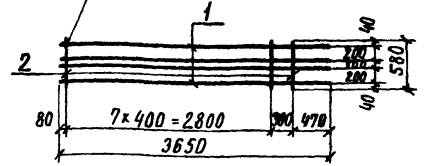

Формат	Зона	Лист	Обозначение	Наименование	Кол.	Примеч.
				<u>Документация</u>		
12			КЖИЗ.ТТ	Технические требования к изготовлению арматурных изделий		
				<u>Детали</u>	Масса ед., кг	
64	1		КЖИЗ. 2171	φ32 АIII ГОСТ 51459-72 l-3650	4	23,03
64	2		2172	φ12 АI ГОСТ 5781-75 l-580	9	0,52

416-9-1783-КЖИЗ. 2170

Каркас плоский КР 17

Стандия	Масса	Масштаб
Р	96,8	
Лист	Листов 1	

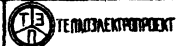

Копировал Щербакова формат 11

ГОСТ 14098-68-КТ-2

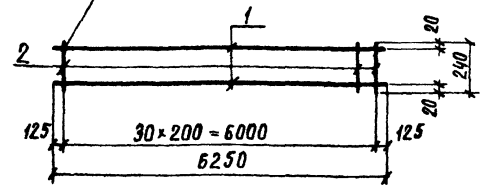

Формат	Зона	Лист	Обозначение	Наименование	Кол.	Примеч.
				<u>Документация</u>		
12			КЖИЗ.ТТ	Технические требования к изготовлению арматурных изделий		
				<u>Детали</u>	Масса ед., кг	
64	1		КЖИЗ. 2181	φ10 АI ГОСТ 5781-75 l-6250	2	3,85
64	2		2182	φ10 АI ГОСТ 5781-75 l-240	31	0,15

416-9-17.83-КЖИЗ. 2180

Каркас плоский КР 18

Стандия	Масса	Масштаб
Р	12,35	
Лист	Листов 1	

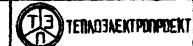

Копировал Щербакова формат 11

Копировал Щербакова формат 11 ч. 6-9-1783

Копировал Щербакова формат 11 ч. 6-9-1783

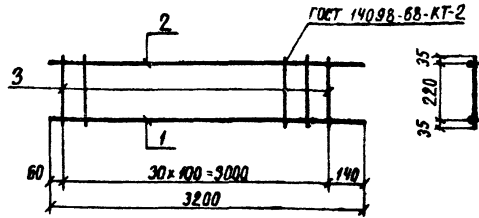

Формат	Зона	Поз.	Обозначение	Наименование	Кол.	Примечание
<u>Документация</u>						
12			КЖИЗ. ТТ	Технические требования к изготовлению арматурных изделий		
<u>Детали</u>						
64	1		КЖИЗ. 2191	φ28АШ ГОСТ 5.1459-72 В-3200	1	Масса вв. кг 15,46
64	2		2192	φ20АШ ГОСТ 5.1459-72 В-3200	1	7,90
64	3		2193	φ10АГ ГОСТ 5781-75 В-290	31	0,18

416-9-17.83-КЖИЗ. 2190

Каркас плоский КР19 Р 28,94

Стык	Масса	Масштаб
Р	28,94	
Лист	Листов	1

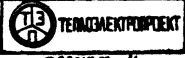

Капурова Щербакова формат И

Ив. и подл. Подпись и дата, инициалы, Ф.И.О. 13-4217 24.5.20.10.83

И. КОМП. ДЯКИН
 ГИП ЛЕЙБЕНКИН
 РУК. ПР. БАЩЕВЫ
 И.И.Ж. ТЕХНИЦИН

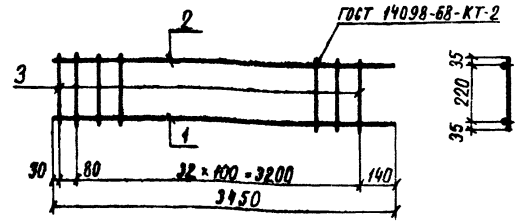

Формат	Зона	Поз.	Обозначение	Наименование	Кол.	Примечание
<u>Документация</u>						
12			КЖИЗ. ТТ	Технические требования к изготовлению арматурных изделий		
<u>Детали</u>						
64	1		КЖИЗ. 2201	φ28АШ ГОСТ 5.1459-72 В-3450	1	Масса вв. кг 16,70
64	2		2202	φ20АШ ГОСТ 5.1459-72 В-3450	1	8,52
64	3		2203	φ10АГ ГОСТ 5781-75 В-290	34	0,18

416-9-17.83-КЖИЗ. 2200

Каркас плоский КР20 Р 31,34

Стык	Масса	Масштаб
Р	31,34	
Лист	Листов	1



Капурова Щербакова формат И

Ив. и подл. Подпись и дата, инициалы, Ф.И.О. 13-4217 24.5.20.10.83

И. КОМП. ДЯКИН
 ГИП ЛЕЙБЕНКИН
 РУК. ПР. БАЩЕВЫ
 И.И.Ж. ТЕХНИЦИН

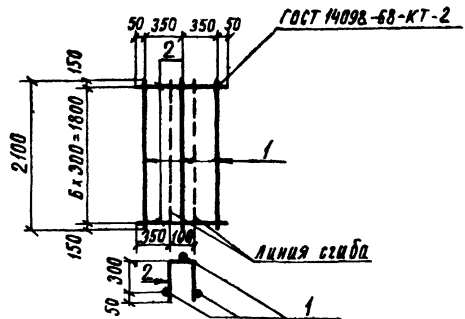

Элемент	Вид	Пов.	Обозначение	Наименование	Код	Прим.
				<u>Документация</u>		
12			КЖИЗ.ТТ	Технические требования к изготовлению арматурных изделий		
				<u>Детали</u>		
				ГОСТ 5781-75		масса вкл. кг
54	1		КЖИЗ. 22Н	φ 8 АГ е = 2100	3	0,83
54	2		2242	φ 8 АГ е = 800	7	0,32

416-9-17.83-КЖИЗ. 2210

Каркас КР 21

Стандия	масса	масштаб
Р	4,73	
Лист	Листов 1	



Копировал Цервакова формат А

Имя, фамилия, должность и дата выдачи листа № 13-4407 Д.С. 20.10.83

И.контр. ДЯКИН
Г.И.П. ЛЕВИНСКИЙ
Р.К.З.Р. СВЯЩЕВА
И.Н.Ж. РОМАНЕНКО

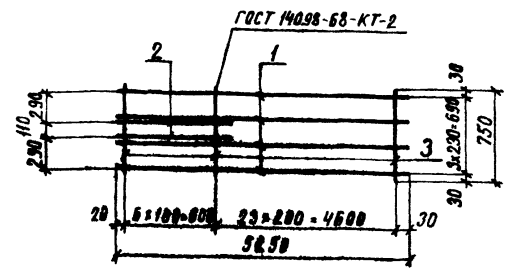

Элемент	Вид	Пов.	Обозначение	Наименование	Код	Примеч.
				<u>Документация</u>		
12			КЖИЗ.ТТ	Технические требования к изготовлению арм. изделий		
				<u>Детали</u>		
				ГОСТ 5.1459-72		масса ед. кг
54	1		КЖИЗ. 2221	φ 20 АТ е = 5250	4	12,95
54	2		2222	φ 20 АТ е = 950	2	2,34
54	3		2223	φ 8 АГ ГОСТ 5781-75 е = 750	30	0,46

416-9-17.83-КЖИЗ. 2220

Каркас плоский КР 22

Стандия	масса	масштаб
Р	70,3	
Лист	Листов 1	

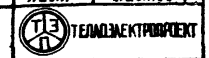

Копировал Цервакова формат А

Имя, фамилия, должность и дата выдачи листа № 13-4407 Д.С. 20.10.83

И.контр. ДЯКИН
Г.И.П. ЛЕВИНСКИЙ
Р.К.З.Р. СВЯЩЕВА
И.Н.Ж. БУРМЯК

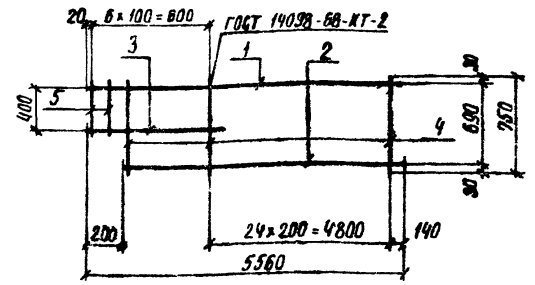
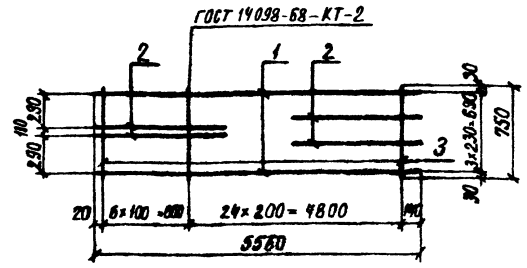

Формат	Зона	Поз.	Обозначение	Наименование	Кол.	Примеч.
				<u>Документация</u>		
12			КЖИЗ. ТТ	Технические требования к изготовлению арматурных изделий		
				<u>Детали</u>		
				ГОСТ 5.1459-72		Масса в кг
Б4	1		КЖИЗ 2231	φ25АШ l=5560	2	21,41
Б4	2		2232	φ25АШ l=950	4	3,66
Б4	3		2233	φ10АГ ГОСТ 5781-75 l=750	31	0,46

Формат	Зона	Поз.	Обозначение	Наименование	Кол.	Примеч.
				<u>Документация</u>		
12			КЖИЗ. ТТ	Технические требования к изготовлению арматурных изделий		
				<u>Детали</u>		Масса в кг
				ГОСТ 5.1459-72		
Б4	1		КЖИЗ 2241	φ20АШ l=5560	1	13,74
Б4	2		2242	φ20АШ l=5360	1	13,22
Б4	3		2243	φ20АШ l=950	1	2,34
				ГОСТ 5781-75		
Б4	4		2244	φ10АГ l=750	29	0,46
Б4	5		2245	φ10АГ l=450	2	0,28

Проверил инж. Гальщик СВ

№ в. кол. Подпись и дата. Имя. Фами. И.И.В.И. 13-04-77. 14.02.10.83

Проверил инж. СВ. Свещева СВ

Имя, № кол. Подпись и дата. Имя. Фами. И.И.В.И.

416-9-1783-КЖИЗ. 2230

Каркас плоский КР 23

Итого листов 7

Р 71,7

Лист 1



копировал Щербакова формат И

416-9-1783-КЖИЗ. 2240

Каркас плоский КР 24

Итого листов 7

Р 43,17

Лист 1



копировал Щербакова формат И

И.КОНТР. ДЯКИН
Г.ИП. ЛЕДИНСКИЙ
Р.К.ЗР. СВещева
И.И.В.И. БУРНАК

И.КОНТР. ДЯКИН
Г.ИП. ЛЕДИНСКИЙ
Р.К.ЗР. СВещева
И.И.В.И. ГАЛЬЩИК

ГОСТ 14098-68-КТ-2

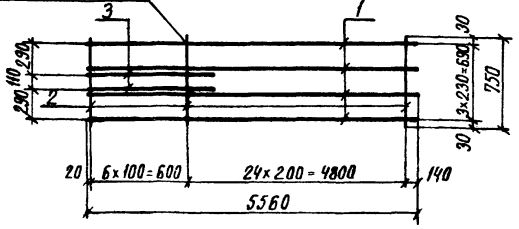

ФОРМАТ	КОЛ-ВО	ЛИСТ	Обозначение	Наименование	Кол	Прим
				<u>Документация</u>		
12			КЖИЗ.ТТ	Технические требования к изготовлению арматурных изделий		
				<u>Детали</u>		Масса ед. кг
Б4	1		КЖИЗ. 2251	φ25АШ ГОСТ 5.1459-72 е=5560	4	21,41
Б4	2		2252	φ10А1 ГОСТ 5781-75 е=750	31	0,46
Б4	3		2253	φ25АШ ГОСТ 5.1459-72 е=950	2	3,66

416-9-17.83-КЖИЗ-2250

Каркас плоский
КР 25

СТАДИЯ	МАССА	НАЧИСЛЕНА
Р	107,2	

ЛИСТ ЛИСТОВ 7

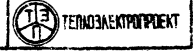

Копировал Щербакова формат 11

ГОСТ 14098-68-КТ-2

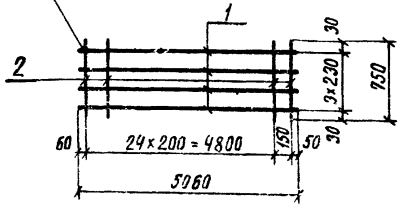

ФОРМАТ	КОЛ-ВО	ЛИСТ	Обозначение	Наименование	Кол	Прим
				<u>Документация</u>		
12			КЖИЗ.ТТ	Технические требования к изготовлению арматурных изделий		
				<u>Детали</u>		Масса ед. кг
Б4	1		КЖИЗ. 2261	φ20АШ ГОСТ 5.1459-72 е=5060	4	12,48
Б4	2		2262	φ10А1 ГОСТ 5781-75 е=750	26	0,46

416-9-17.83-КЖИЗ-2260

Каркас плоский
КР 26

СТАДИЯ	МАССА	НАЧИСЛЕНА
Р	61,9	

ЛИСТ ЛИСТОВ 7



Копировал Щербакова формат 11

Имя и фамилия исполнителя и автора, дата, номер листа, таблица, альбом

Имя и фамилия исполнителя и автора, дата, номер листа, таблица, альбом

И.КОНТР. Д.Я.КИН
Г.И.П. ЛЮДИНСКИЙ
Р.К.З.Р. СВИЩЕВА
И.И.ЖЕНЕВ. РОМАНЕНКО

И.КОНТР. Д.Я.КИН
Г.И.П. ЛЮДИНСКИЙ
Р.К.З.Р. СВИЩЕВА
И.И.ЖЕНЕВ. РОМАНЕНКО

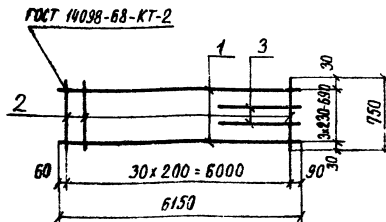
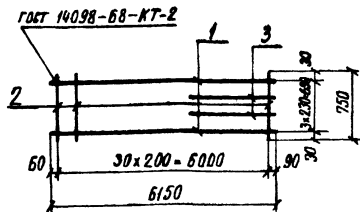

Код	Знач.	Лист	Обозначение	Наименование	Кол.	Прим.
<u>Документация</u>						
42			КЖИЗ-ТТ	Технические требования к изготовлению арматурных изделий		
<u>Детали</u>						
54	1		КЖИЗ-2271	φ20АШ ГОСТ 5.1459-72 l=6150	2	15,17
54	2		2272	φ10АТ ГОСТ 5781-75 l=750	31	0,46
54	3		2273	φ20АШ ГОСТ 5.1459-72 l=1900	2	4,69

Код	Знач.	Лист	Обозначение	Наименование	Кол.	Прим.
<u>Документация</u>						
42			КЖИЗ-ТТ	Технические требования к изготовлению арматурных изделий		
<u>Детали</u>						
54	1		КЖИЗ-2281	φ25АШ ГОСТ 5.1459-72 l=6150	2	23,68
54	2		2282	φ10АТ ГОСТ 5781-75 l=750	31	0,46
54	3		2283	φ25АШ ГОСТ 5.1459-72 l=950	2	3,66

416-9-17.83-КЖИЗ.2270

Каркас плоский
КР 27

Сталь Масса м.шт/м³
Р 54,0

Лист Листов 7
ТЭНЭЛЕКТРОПРОЕКТ

копировал Цербакова формат А

416-9-17.83-КЖИЗ.2280

Каркас плоский
КР 28

Сталь Масса м.шт/м³
Р 68,9

Лист Листов 7
ТЭНЭЛЕКТРОПРОЕКТ

копировал Цербакова формат А

Изд. в заводской подписи и штамп. в архиве. Инженер Д.Я.Кин, 1984 г. 10.23

И.КОНТА ДЯКИН
Г.ИП. Удмуртский
Р.К. СР. СВЯЩЕВ
Инженер РОМАНЕНКО

Изд. в заводской подписи и штамп. в архиве. Инженер Д.Я.Кин, 1984 г. 10.23

И.КОНТА ДЯКИН
Г.ИП. Удмуртский
Р.К. СР. СВЯЩЕВ
Инженер РОМАНЕНКО

ГОСТ 14098-68-КТ-2

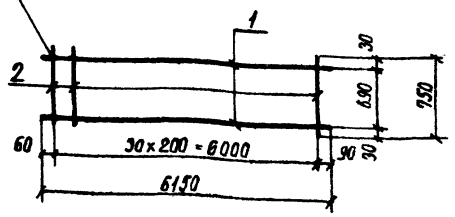

ГОСТ 14098-68-КТ-2

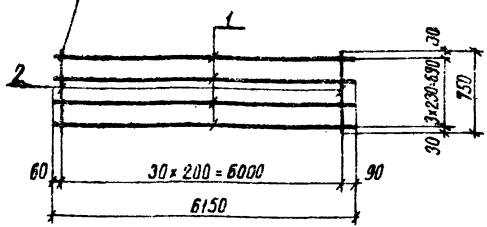

Формат	Зона	Лист	Обозначение	Наименование	Кол	Прим
				<u>Документация</u>		
12			КЖИЗ. ТТ	Технические требования к изготовлению арматурных изделий		
				<u>Детали</u>		масса, кг
64	1		КЖИЗ. 2291	Ф20АШ ГОСТ 5.1459-72 л-6150	2	15,47
64	2		2292	Ф10АТ ГОСТ 5781-75 л-750	31	0,46

Формат	Зона	Лист	Обозначение	Наименование	Кол	Прим
				<u>Документация</u>		
12			КЖИЗ. ТТ	Технические требования к изготовлению арматурных изделий		
				<u>Детали</u>		масса, кг
64	1		КЖИЗ. 2301	Ф25АТ ГОСТ 5.1459-72 л-6150	4	23,68
64	2		2302	Ф10АТ ГОСТ 5781-75 л-750	31	0,46

416-9-1783-КЖИЗ. 2290

Каркас плоский
КР 29

СТАДИЯ	МАССА	МАСШТАБ
Р	44,50	
ЛИСТ	ЛИСТОВ 1	



Копировал Щербакова формат А1

416-9-1783-КЖИЗ. 2300

Каркас плоский
КР 30

СТАДИЯ	МАССА	МАСШТАБ
Р	109,0	
ЛИСТ	ЛИСТОВ 1	



Копировал Щербакова формат А1

Имя, фамилия, должность и дата выдачи чертежа
13-4477 ДК 26.10.83

Исполнитель: ДЯКИН С.С.
 Проверил: ГИЯ ЛЕВЧИНСКИЙ
 РИК в/р СВЯЩЕВА
 Инженер РОМАНЕНКО

Имя, фамилия, должность и дата выдачи чертежа

Исполнитель: ДЯКИН
 Проверил: ГИЯ ЛЕВЧИНСКИЙ
 РИК в/р СВЯЩЕВА
 Инженер ГАЛЬЦИН

ГСТ 14098-68-КТ-2

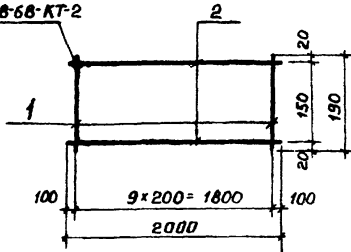

Формат	Зона	Поз.	Обозначение	Наименование	Кол.	Примеч.
				<u>Документация</u>		
12			КЖСИЗ. ТТ	Технические требования к изготовлению арматурных изделий		
				<u>Детали</u>		Масса ед. кг
				ГСТ 5781-75		
Б4	1		КЖСИЗ. 2311	φ 6 А I e= 190	10	0,04
Б4	2		2312	φ 6 А I e= 2000	2	0,44

И. контр.	Дякин	<i>[Signature]</i>	20.08.83
Г.И.П.	Лейпунский	<i>[Signature]</i>	
Р.к. гр.	Свищева	<i>[Signature]</i>	
Ин.ж.	Романенко	<i>[Signature]</i>	

416-9-17.83-КЖСИЗ. 2310

Каркас плоский
КР31

Стандия	Масса	Масштаб
Р	1,28	
Лист	Листов 1	

ТЕПЛОЭЛЕКТРОПРОЕКТ

Копировала Качалкина.

Формат 11 (1ф)

ГОСТ 14098-68-КТ-2

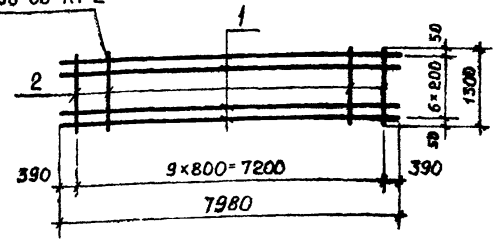

ГОСТ 14098-68-КТ-2

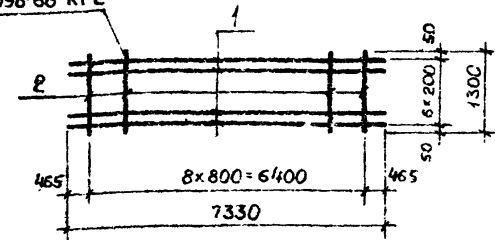

Проверил инж.	Галочка	Формат	Зона	Поз.	Обозначение	Наименование	Кол.	Примеч.
					<u>Документация</u>			
	12				КЖСИЗ.ТТ	Технические требования к изготовлению арматурных изделий		
					<u>Детали</u>			
64	1				КЖСИЗ. 3011	φ 22 А III ГОСТ 51459-72 E= 7980	7	23,81
64	2				3012	φ 12 А I ГОСТ 5781-75 E= 1300	10	1,15

Инв. №	Дата	Подпись и дата	416-9-1783-КЖСИЗ. 3010
13-4077	26.10.83		
И.контр.	Дякин		
Гип	Лейпцигский		
Рук. гр.	Бердичевская		
Инженер	Филиппова		
		Стадия	Р
		Масса	178,2
		Масштаб	
		Лист	Листов 1

Проверил инж.	Галочка	Формат	Зона	Поз.	Обозначение	Наименование	Кол.	Примеч.
					<u>Документация</u>			
	12				КЖСИЗ.ТТ	Технические требования к изготовлению арматурных изделий		
					<u>Детали</u>			
64	1				КЖСИЗ. 3021	φ 22 А III ГОСТ 51459-72 E= 7330	7	21,87
64	2				3022	φ 12 А I ГОСТ 5781-75 E= 1300	9	1,15

Инв. №	Дата	Подпись и дата	416-9-1783-КЖСИЗ. 3020
И.контр.	Дякин		
Гип	Лейпцигский		
Рук. гр.	Бердичевская		
Инженер	Филиппова		
		Стадия	Р
		Масса	163,4
		Масштаб	
		Лист	Листов 1

ГОСТ 14098-68-КТ-2

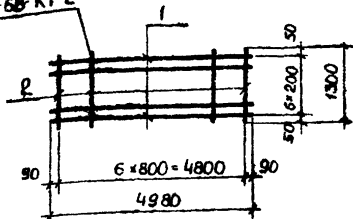

ГОСТ 14098-68-КТ-2

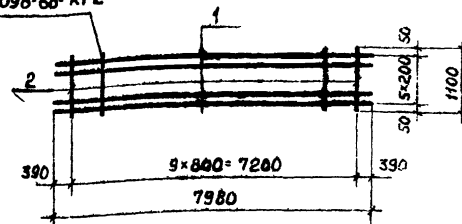

Формат	Зона	Лист	Обозначение	Наименование	Кол.	Примеч.
12			КЖСЗ.ТТ	Технические требования к изготовлению арматурных изделий		
				<u>Документация</u>		
				<u>Детали</u>		Масса в кг
64	1		КЖСЗ.3031	φ 22 А III ГОСТ 5.1459-72 L=4980	7	14,86
64	2		3032	φ 12 А I ГОСТ 5781-75 L=1300	7	1,15

416-9-17.83-КЖСЗ. 3030		
сетка С3	Стадия	Масса
	Р	112,1
Лист		Листов /
ТЕПЛОЭЛЕКТРОПРОЕКТ		

Копировала Качалина

Формат II

Формат	Зона	Лист	Обозначение	Наименование	Кол.	Примеч.
12			КЖСЗ.ТТ	Технические требования к изготовлению арматурных изделий		
				<u>Документация</u>		
				<u>Детали</u>		Масса в кг
64	1		КЖСЗ.3041	φ 22 А III ГОСТ 5.1459-72 L=7980	6	23,81
64	2		3042	φ 12 А I ГОСТ 5781-75 L=1100	10	0,98

416-9-17.83-КЖСЗ. 3040		
сетка С4	Стадия	Масса
	Р	162,7
Лист		Листов /
ТЕПЛОЭЛЕКТРОПРОЕКТ		

Копировала Качалина

Формат II

ШИФР ПОД. 13-41277
 Исполн. Качалина
 Проверил инж. Качалина
 Дата инв. 20.10.83

ШИФР ПОД. 13-41277
 Исполн. Качалина
 Проверил инж. Качалина
 Дата инв. 20.10.83

Типовой проект 416-9-17.83 Альбом XII

ГОСТ 14098-68-КТ-2

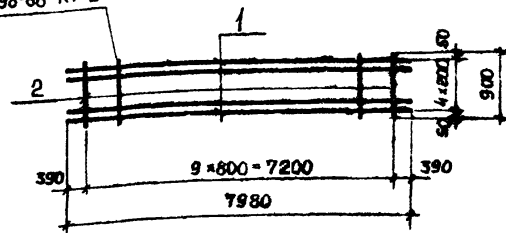

ГОСТ 14098-68-КТ-2

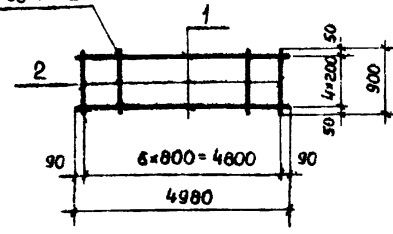

Формат	Зона	Лист	Обозначение	Наименование	Кол.	Примеч.
12			КЖСИЗ.ТТ	Технические требования к изготовлению арматурных изделий		
				<u>Детали</u>	Масса ед., кг	
Б4	1		КЖСИЗ.3051	φ 22А III ГОСТ 5.1459-72 l=7980	5	23.81
Б4	2		3052	φ 12А I ГОСТ 5781-75 l=900	10	0.80

Проверил инж. Галачин

Формат	Зона	Лист	Обозначение	Наименование	Кол.	Примеч.
12			КЖСИЗ.ТТ	Технические требования к изготовлению арматурных изделий		
				<u>Детали</u>	Масса ед., кг	
Б4	1		КЖСИЗ.3061	φ 22А III ГОСТ 5.1459-72 l=4980	5	14.86
Б4	2		3062	φ 12А I ГОСТ 5781-75 l=900	?	0.80

Изм. № подл.	13-4077	Подпись и дата	20.10.83	416-9-17.83-КЖСИЗ.3050	Статус	Масса	Масштаб
Исполнитель	Филиппова	Проверен	Вилкина		Р	127,1	
Рис. гр.	Бердичевская	Инженер	Филиппова		Лист	Листов 1	

Копировал Качалина Формат II

Изм. № подл.		Подпись и дата		416-9-17.83-КЖСИЗ.3060	Статус	Масса	Масштаб
Исполнитель	Филиппова	Проверен	Вилкина		Р	79,9	
Рис. гр.	Бердичевская	Инженер	Филиппова		Лист	Листов 1	

Копировал Качалина Формат II

ГОСТ #098-68-КТ-2

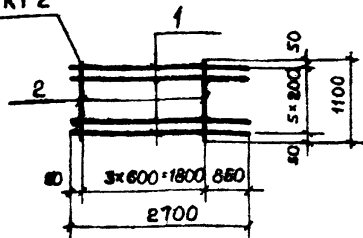

ГОСТ #098-68-КТ-2

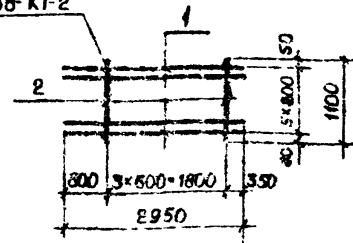

Проверил инж. Галачин	Формат	Зона	Поз.	Обозначение	Наименование	Кол.	Примеч.
					Документация		
	12			КЖСИЗ.ТТ	Технические требования к изготовлению арматурных изделий		
					Детали	Масса ед., кг	
	Б4	1		КЖСИЗ.3071	φ22А III ГОСТ 5.1459-72 l=2700	6	8,06
	Б4	2		3072	φ12А I ГОСТ 5781-75 l=1100	4	0,98

Инв. № подл.	Подпись и дата	Взам. инв. №	416-9-17.83-КЖСИЗ. 3070		
13-4470	20.10.85	20.10.85	Стадия	Масса	Масштаб
Н.контр.	Дякин	24.6.81	Р	52,3	
Г.И.П.	Лейпунский		Лист	Листов 1	
Дир. гр.	Бердичевская		ТЕПЛОАЗЕНТПРОЕКТ		
Инженер	Филиппова				

Копировал Качалкина

Формат 11

Проверил инж. Галачин	Формат	Зона	Поз.	Обозначение	Наименование	Кол.	Примеч.
					Документация		
	12			КЖСИЗ.ТТ	Технические требования к изготовлению арматурных изделий		
					Детали	Масса ед., кг	
	Б4	1		КЖСИЗ.3081	φ22А III ГОСТ 5.1459-72 l=2950	6	8,80
	Б4	2		3082	φ12А I ГОСТ 5781-75 l=1100	4	0,98

Инв. № подл.	Подпись и дата	Взам. инв. №	416-9-17.83-КЖСИЗ. 3080		
			Стадия	Масса	Масштаб
Н.контр.	Дякин	24.6.81	Р	56,7	
Г.И.П.	Лейпунский		Лист	Листов 1	
Дир. гр.	Бердичевская		ТЕПЛОАЗЕНТПРОЕКТ		
Инженер	Филиппова				

Копировал Качалкина

Формат 11

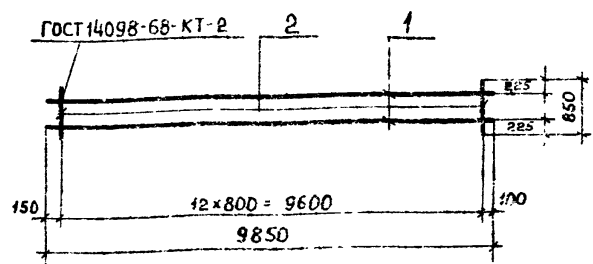
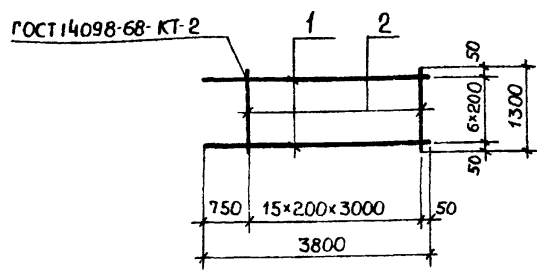

Проверил инж.	Листы	Формат	Зона	Поз.	Обозначение	Наименование	Кол.	Примечание
					<u>Документация</u>			
	12				КЖСЦ.ТТ	Технические требования к изготовлению арматурных изделий		
					<u>Детали</u>			
	64	1			КЖСЦ.3091	Ø22АТ ГОСТ 5.1459-72 l=3800	7	11,33
	64	2			3092	Ø12АТ ГОСТ 5781-75 l=1300	16	1,15

Проверил инж.	Листы	Формат	Зона	Поз.	Обозначение	Наименование	Кол.	Примечание
					<u>Документация</u>			
	12				КЖСЦ.ТТ	Технические требования к изготовлению арматурных изделий		
					<u>Детали</u>			
	64	1			КЖСЦ.3101	Ø22АТ ГОСТ 5.1459-72 l=9850	2	29,39
	64	2			3102	Ø12АТ ГОСТ 5781-75 l=850	13	0,75

Имя, № пров.			Подпись с датой			Взам. инв. №		
13-41771			13-30.10.83			416-9-17.83-КЖСЦ.3090		
И.контр. Дякин			Э.контр. Е.к.в.р.			Стадия		
Гип Лейлуцкий			Э.контр. Е.к.в.р.			Р		
Рук. гр. Бердичевская			Э.контр. Е.к.в.р.			Масса		
Инженер Филиппова			Э.контр. Е.к.в.р.			97,7		
						Масштаб		
						Лист		
						Листов /		
						ТЭ П ТЕПЛОЭЛЕКТРОПРОЕКТ		

Копировал Качалкина. Формат 11

Имя, № пров.			Подпись с датой			Взам. инв. №		
13-41771			13-30.10.83			416-9-17.83-КЖСЦ.3100		
И.контр. Дякин			Э.контр. Е.к.в.р.			Стадия		
Гип Лейлуцкий			Э.контр. Е.к.в.р.			Р		
Рук. гр. Бердичевская			Э.контр. Е.к.в.р.			Масса		
Инженер Филиппова			Э.контр. Е.к.в.р.			68,5		
						Масштаб		
						Лист		
						Листов /		
						ТЭ П ТЕПЛОЭЛЕКТРОПРОЕКТ		

Копировал Качалкина. Формат 11

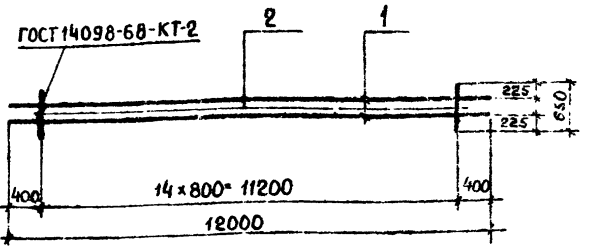
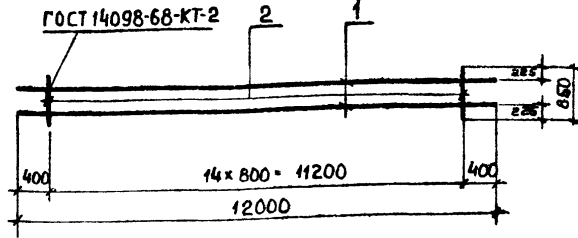

Формат	Зона	Лист	Обозначение	Наименование	Кол.	Примечание
				<u>Документация</u>		
12			КЭСИЗ.ТТ	Технические требования к изготовлению арматурных изделий		
				<u>Детали</u>		Масса ед. кр.
64	1		КЭСИЗ.3111	Ф22А11 ГОСТ 51459-72 D=11200	2	35,81
64	2		3112	Ф12А1 ГОСТ 5781-75 D=650	15	0,75

Формат	Зона	Лист	Обозначение	Наименование	Кол.	Примечание
				<u>Документация</u>		
12			КЭСИЗ.ТТ	Технические требования к изготовлению арматурных изделий		
				<u>Детали</u>		Масса ед. кр.
64	1		КЭСИЗ.3121	Ф22А11 ГОСТ 51459-72 D=12000	2	35,81
64	2		3122	Ф12А1 ГОСТ 5781-75 D=650	15	0,58

416-9-17.83-КЭСИЗ.3110		
Сетка С11	Стадия	Масса
	Р	82,9
Лист	Листов 7	

Копировала Качалина Формат II

416-9-17.83-КЭСИЗ.3120		
Сетка С12	Стадия	Масса
	Р	80,3
Лист	Листов 7	

Копировала Качалина Формат II

ГОСТ 14098-68-КР2

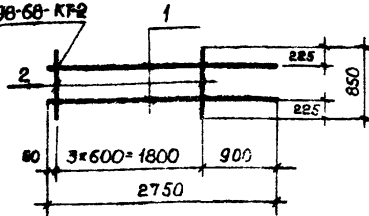

ГОСТ 14098-68-КР2

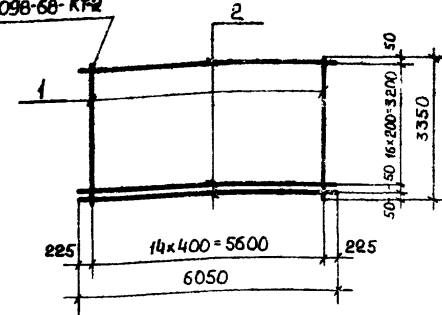

Проверил инж. Качалин	Получил	Формат	Зона	Поз.	Обозначение	Наименование	Кол.	Примечание
						Документация		
		12			КЖСИЗ. ТТ	Технические требования к изготовлению арматурных изделий		
						Детали	Масса ед., кг	
		64	1		КЖСИЗ. 3131	φ22AIII ГОСТ 51459-72 e=2750	2	8,21
		64	2		3132	φ12AII ГОСТ 5781-75 e=850	4	0,75

Инж. № подл. 13-4177	Подпись проекта Качалин	Взам инж. № 20-10-83	416-9-17.83-КЖСИЗ. 3130		
И. контр. Дякин	Р.И.П. Лейпунский	Рук. гр. Бердичевская	Инженер Филиппова	2кв.21	
Сетка С13			Стадия	Масса	Масштаб
			Р	19,42	
			Лист	Листов /	
			ТЭ П ТЕПАЗАЕРТРОПРОЕКТ		

Копировал Качалина. Формат И1

Проверил инж. Качалин	Получил	Формат	Зона	Поз.	Обозначение	Наименование	Кол.	Примечание
						Документация		
		12			КЖСИЗ. ТТ	Технические требования к изготовлению арматурных изделий		
						Детали	Масса ед., кг	
		64	1		КЖСИЗ. 3141	φ22AIII ГОСТ 51459-72 e=3350	15	10,00
		64	2		3142	φ12AII ГОСТ 5781-75 e=6050	18	5,37

Инж. № подл. 13-4177	Подпись проекта Качалин	Взам инж. № 20-10-83	416-9-17.83-КЖСИЗ. 3140		
И. контр. Дякин	Р.И.П. Лейпунский	Рук. гр. Бердичевская	Инженер Филиппова	2кв.21	
Сетка С14			Стадия	Масса	Масштаб
			Р	246,7	
			Лист	Листов /	
			ТЭ П ТЕПАЗАЕРТРОПРОЕКТ		

Копировал Качалина. Формат И1

ГОСТ 14098-68-КТ-2

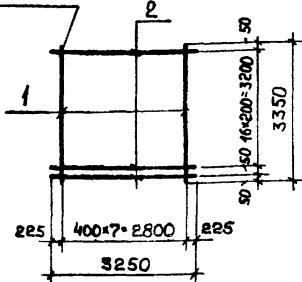

ГОСТ 14098-68-КТ-2

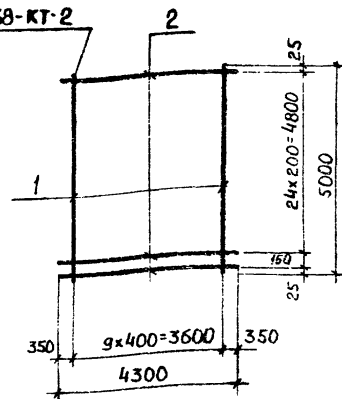

Формат	Зона	Поз.	Обозначение	Наименование	Кол.	Примечание
				<u>Документация</u>		
12			КЖСУЗ.ТТ	Технические требования к изготовлению арматурных изделий		
				<u>Детали</u>	Масса ед., кг	
Б4	1		КЖСУЗ.3151	φ22А III ГОСТ 5.1459-72 e=3350	8	10,00
Б4	2		3152	φ12А I ГОСТ 5781-75 e=3250	18	2,89

Формат	Зона	Поз.	Обозначение	Наименование	Кол.	Примечание
				<u>Документация</u>		
12			КЖСУЗ.ТТ	Технические требования к изготовлению арматурных изделий		
				<u>Детали</u>	Масса ед., кг	
Б4	1		КЖСУЗ. 3161	φ16А III ГОСТ 5.1459-72 e=5000	10	7,89
Б4	2		3162	φ16А III ГОСТ 5.1459-72 e=4300	26	6,79

Исполнитель: Д.Якин, Г.ИП, Рук. гр. Бердичевская, Инженер Филиппова

416-9-17.83-КЖСУЗ.3150

Сетка С15

Стадия	Масса	Масштаб
Р	132,0	
Лист	Листов 1	



Копировал Качалина Формат 11

Исполнитель: Д.Якин, Г.ИП, Рук. гр. Бердичевская, Инженер Филиппова

416-9-17.83-КЖСУЗ. 3160

Сетка С16

Стадия	Масса	Масштаб
Р	255,4	
Лист	Листов 1	



Копировал Качалина Формат 11

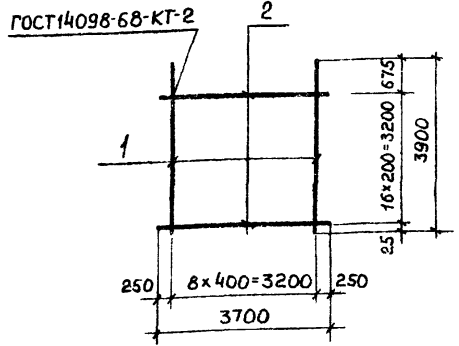
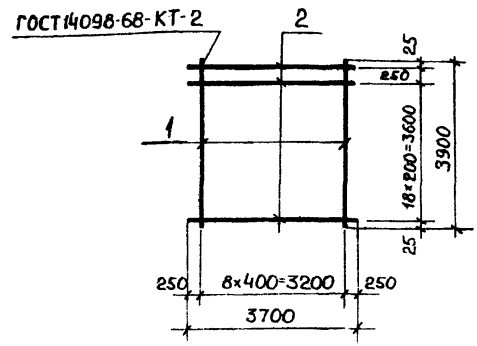

Формат	Зона	Поз.	Обозначение	Наименование	Кол.	Примечание
				<u>Документация</u>		
12			КЖСИЗ. ТТ	Технические требования к изготовлению арматурных изделий		
				<u>Детали</u>		
	1		КЖСИЗ. 3171	φ28А III ГОСТ 5.1459-72 l=3900	9	18.84
	2		3172	φ16А III ГОСТ 5.1459-72 l=3700	20	5.84

Формат	Зона	Поз.	Обозначение	Наименование	Кол.	Примечание
				<u>Документация</u>		
12			КЖСИЗ. ТТ	Технические требования к изготовлению арматурных изделий		
				<u>Детали</u>		
	1		КЖСИЗ. 3181	φ28А III ГОСТ 5.1459-72 l=3900	9	18.84
	2		3182	φ16А III ГОСТ 5.1459-72 l=3700	17	5.84

416-9-1783-КЖСИЗ. 3170

Сетка С17

Стандия Масса Масштаб

Р 286,4

Лист Листов /

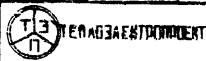

ТЕПЛОЗАЭНЕРГОПРОЕКТ

Копировал Качалкина

Формат 11

416-9-17.83-КЖСИЗ. 3180

Сетка С18

Стандия Масса Масштаб

Р 268,8

Лист Листов /

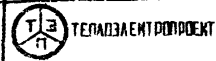

ТЕПЛОЗАЭНЕРГОПРОЕКТ

Копировал Качалкина

Формат 11

ГОСТ 14098-68-КТ-2

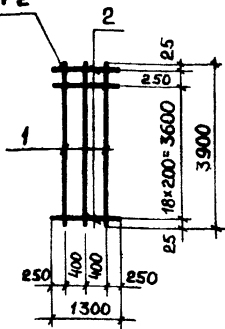

ГОСТ 14098-68-КТ-2

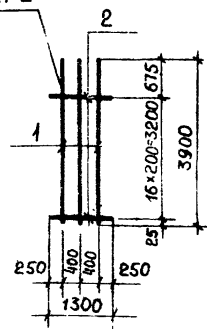

Формат	Зона	Лист	Обозначение	Наименование	Кол.	Примечание
12			КЖСИЗ. ТТ	Технические требования к изготовлению арматурных изделий		
<u>Детали</u>						масса ед., кг
64	1		КЖСИЗ. 3191	φ 25 А III ГОСТ 5.1459-72 l= 3900	3	15,02
64	2		3192	φ 16 А III ГОСТ 5.1459-72 l= 1300	20	2,05

416-9-17.83-КЖСИЗ. 3190		
Сетка С19		
Стадия	Масса	Масштаб
Р	86,1	
Лист	Листов 1	
Н. контр.	Дьякин	Рис. 1
Г.И.П.	Лейтунский	
Рис. гр.	Бердичевская	
Инженер	Филиппов	

Формат	Зона	Лист	Обозначение	Наименование	Кол.	Примечание
12			КЖСИЗ. ТТ	Технические требования к изготовлению арматурных изделий		
<u>Детали</u>						масса ед., кг
64	1		КЖСИЗ. 3201	φ 25 А III ГОСТ 5.1459-72 l= 3900	3	15,02
64	2		3202	φ 16 А III ГОСТ 5.1459-72 l= 1300	17	2,05

416-9-17.83-КЖСИЗ. 3200		
Сетка С20		
Стадия	Масса	Масштаб
Р	79,9	
Лист	Листов 1	
Н. контр.	Дьякин	Рис. 1
Г.И.П.	Лейтунский	
Рис. гр.	Бердичевская	
Инженер	Филиппов	

Копировал Кочкарева

Титульный проект 416-9-17.83 Альбом XII

ГОСТ 14098-68-КТ-2

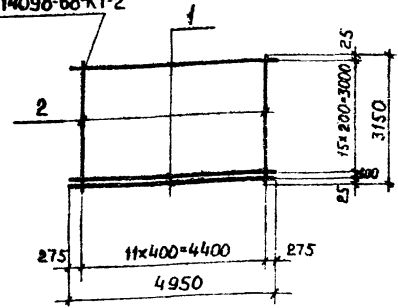

ГОСТ 14098-68-КТ-2

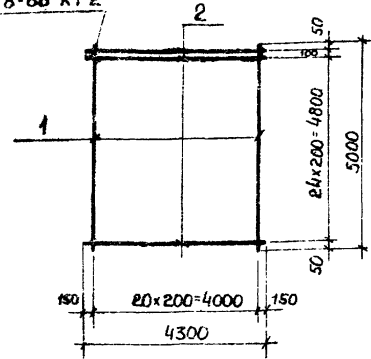

Проформа инж.	Таблица	Формат	Зона	Поз.	Обозначение	Наименование	Кол.	Примечание
						<u>Документация</u>		
	12				КЖСЗ.ТТ	Технические требования к изготовлению арматурных изделий		
						<u>Детали</u>	Масса ед., кг	
	64	1			КЖСЗ.3211	φ 22А III ГОСТ 5.1459-72 e=4950	17	14,77
	64	2			3212	φ 22А III ГОСТ 5.1459-72 e=3150	12	9,40

Шифр табл.	Подпись и дата	Взам инв. №	416-9-17.83-КЖСЗ. 3210		
13-4-0070	В.В. 20.0.83		Сетка С21	Стандия	Масса
				Р	363,9
				Лист	Листов 1
И.контр.	Дьякин		ТЕПЛОЗАЕМТРОУПРОЕКТ		
ГИП	Алейнирский				
Рук. гр.	Бердичевская				
Инженер	Римитова				

Копировал Качалина Формат 11

Проформа инж.	Таблица	Формат	Зона	Поз.	Обозначение	Наименование	Кол.	Примечание
						<u>Документация</u>		
	12				КЖСЗ.ТТ	Технические требования к изготовлению арматурных изделий		
						<u>Детали</u>	Масса ед., кг	
	64	1			КЖСЗ.3221	φ 22А III ГОСТ 5.1459-72 e=5000	21	14,92
	64	2			3222	φ 22А III ГОСТ 5.1459-72 e=4300	26	12,83

Шифр табл.	Подпись и дата	Взам инв. №	416-9-17.83-КЖСЗ. 3220		
			Сетка С22	Стандия	Масса
				Р	646,9
				Лист	Листов 1
И.контр.	Дьякин		ТЕПЛОЗАЕМТРОУПРОЕКТ		
ГИП	Алейнирский				
Рук. гр.	Бердичевская				
Инженер	Римитова				

Копировал Качалина Формат 11

ГОСТ 14098-68-КТ-2

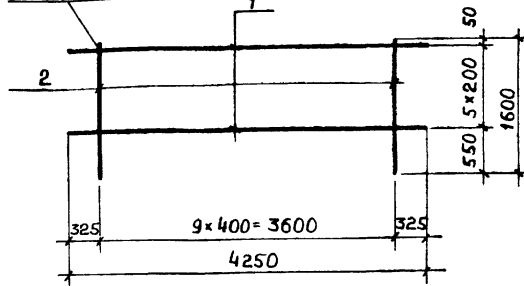

ГОСТ 14098-68-КТ-2

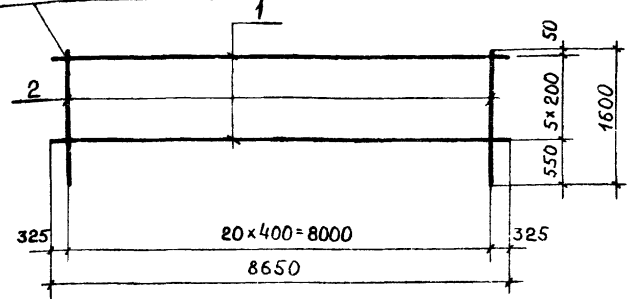

Проверил инж. Качалина	Пальшин	Формат	Зона	Поз.	Обозначение	Наименование	Кол.	Примечание
						<u>Документация</u>		
		12			КЖСЗ.ТТ	Технические требования к изготовлению арматурных изделий		
						<u>Детали</u>	Масса ед. кг	
		64	1		КЖСЗ.3231	φ16А III ГОСТ 5.1459-72 L=4250	6	6,71
		64	2		3232	φ16А III ГОСТ 5.1459-72 L=1600	10	2,52

416-9-17.83-КЖСЗ. 3230

Сетка С23

Стадия Масса Масштаб

Р 65,5

Лист Листов 1



Копировал Качалина Формат 11

Проверил инж. Качалина	Пальшин	Формат	Зона	Поз.	Обозначение	Наименование	Кол.	Примечание
						<u>Документация</u>		
		12			КЖСЗ.ТТ	Технические требования к изготовлению арматурных изделий		
						<u>Детали</u>	Масса ед. кг	
		64	1		КЖСЗ. 3241	φ16А III ГОСТ 5.1459-72 L=8650	6	13,65
		64	2		3242	φ16А III ГОСТ 5.1459-72 L=1600	21	2,52

416-9-17.83-КЖСЗ. 3240

сетка С24

Стадия Масса Масштаб

Р 134,8

Лист Листов 1



Копировал Качалина Формат 11

Типовой проект 416-9-17.83 Альбом XII

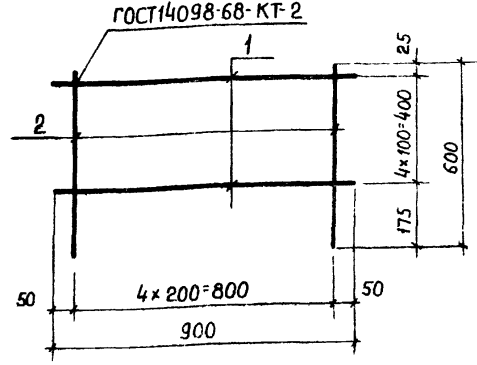
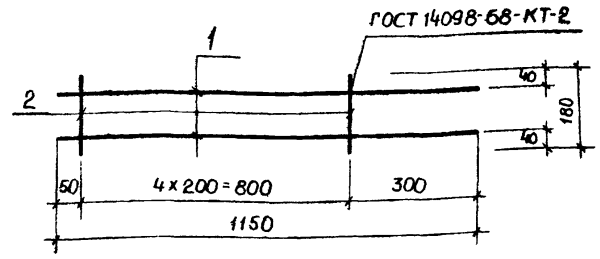

Формат	Зона	Поз.	Обозначение	Наименование	Кол.	Примеч.
				<u>Документация</u>		
12			КЖИЗ. ТТ	Технические требования к изготовлению арматурных изделий		
				<u>Детали</u>		Масса ед., кг
Б4	1		КЖИЗ. 3251	φ 12А1 ГОСТ 5781-75 E=1150	2	1,02
Б4	2		3252	φ 12А1 ГОСТ 5781-75 E= 180	5	0,16

Формат	Зона	Поз.	Обозначение	Наименование	Кол.	Примеч.
				<u>Документация</u>		
12			КЖИЗ. ТТ	Технические требования к изготовлению арматурных изделий		
				<u>Детали</u>		Масса ед., кг
Б4	1		КЖИЗ. 3261	φ 12А1 ГОСТ 5781-75 E=900	5	0,8
Б4	2		3262	φ 12А1 ГОСТ 5781-75 E=600	5	0,53

416-9-17.83-КЖИЗ. 3250

Стадия	Масса	Масштаб
Р	2,84	
Лист	Листов 7	

Сетка С25

И.контр. Дякин
 Р.И.П. Лейтунский
 Инж. г.р. Бердичевская
 Инж. г.р. Филиппова

ТЕПЛОЭЛЕКТРОПРОЕКТ

Копировал Качалина Формат 1/

416-9-17.83-КЖИЗ. 3260

Стадия	Масса	Масштаб
Р	6,65	
Лист	Листов 7	

Сетка С26

И.контр. Дякин
 Р.И.П. Лейтунский
 Инж. г.р. Бердичевская
 Инж. г.р. Филиппова

ТЕПЛОЭЛЕКТРОПРОЕКТ

Копировал Качалина Формат 1/

Инж. г.р. Филиппова
 Инж. г.р. Бердичевская
 Р.И.П. Лейтунский
 Д.А.И. Дякин
 25.04.83
 34-26-16-83
 Подпись и дата
 12

Инж. г.р. Филиппова
 Инж. г.р. Бердичевская
 Р.И.П. Лейтунский
 Д.А.И. Дякин
 25.04.83
 34-26-16-83
 Подпись и дата
 12

Титуловый проект 416-9-17.83 Альбом XII

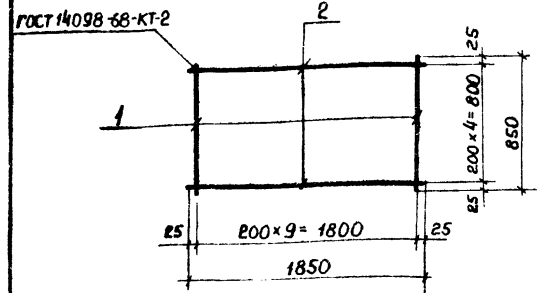
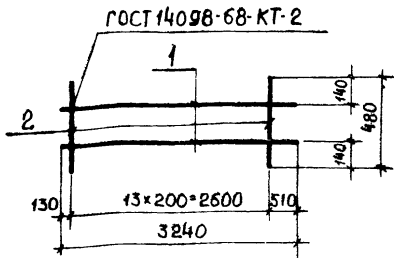

Формат	Зона	Поз.	Обозначение	Наименование	Кол.	Примеч.
				<u>Документация</u>		
12			КЖИЗ.ТТ	Технические требования к изготовлению арматурных изделий		
				<u>Детали</u>		Масса ед., кг
64	1		КЖИЗ.3271	φ 20 А III ГОСТ 51459-72 l=3240	2	8,00
64	2		3272	φ 12 А I ГОСТ 5781-75 l=480	14	0,43

Формат	Зона	Поз.	Обозначение	Наименование	Кол.	Примеч.
				<u>Документация</u>		
12			КЖИЗ.ТТ	Технические требования к изготовлению арматурных изделий		
				<u>Детали</u>		Масса ед., кг
64	1		КЖИЗ.3281	φ 10 А III ГОСТ 51459-72 l=850	10	0,52
64	2		3282	φ 8 А I ГОСТ 5781-75 l=1850	5	0,73

инв.№ подл. Подпись и дата. Взам. инв.№

416-9-17.83-КЖИЗ.3270

Статус	Масса	Масштаб
Р	22,0	
Лист	Листов 1	

сетка С27

И КОНТР. ДЯКИН *Д.А.* 21.6.81

ГИП Лейпцигский *Лейпцигский*

Рук. гр. Бердичевская *Бердичевская*

Инженер Филиппова *Филиппова*

ТЕПЛОЭЛЕКТРОПРОЕКТ

Копировал Качалина Формат 11

инв.№ подл. Подпись и дата. Взам. инв.№

416-9-17.83-КЖИЗ.3280

Статус	Масса	Масштаб
Р	8,85	
Лист	Листов 1	

сетка С28

И КОНТР. ДЯКИН *Д.А.* 21.6.81

ГИП Лейпцигский *Лейпцигский*

Рук. гр. Свищева *Свищева*

Ст. инж. Каравайцева *Каравайцева*

ТЕПЛОЭЛЕКТРОПРОЕКТ

Копировал Качалина Формат 11

ГОСТ 14098-68-КТ-2

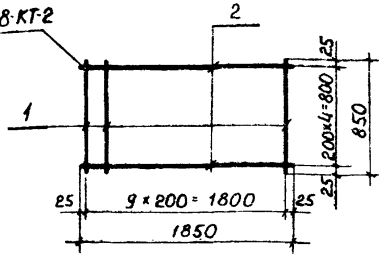

Формат	Зона	Поз.	Обозначение	Наименование	кол.	Примеч.
				<u>Документация</u>		
12			КЖСИЗ.ТТ	Технические требования к изготовлению арматурных изделий		
				<u>Детали</u>		Масса ед. кг
				ГОСТ 5781-75		
БЧ	1		КЖСИЗ.3291	φ 6 А I e = 850	10	0,19
БЧ	2		3292	φ 6 А I e = 1850	5	0,41

416-9-17.83-КЖСИЗ.3290

Сетка С29

Стадия Масса Масштаб

Р 3,95

Лист Листов 1

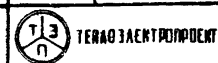

Формат 11

Копировала Качалкина

ГОСТ 14098-68-КТ-2

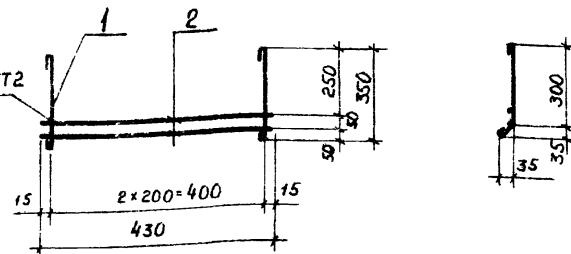

Формат	Зона	Поз.	Обозначение	Наименование	Кол.	Примеч.
				<u>Документация</u>		
12			КЖСИЗ.ТТ	Технические требования к изготовлению арматурных изделий		
				<u>Детали</u>		Масса ед. кг
				ГОСТ 5781-75		
БЧ	1		КЖСИЗ.3301	φ 6 А I e = 430	3	0,10
БЧ	2		3302	φ 6 А I e = 430	2	0,10

416-9-17.83-КЖСИЗ.3300

Сетка С30

Стадия Масса Масштаб

Р 0,50

Лист Листов 1

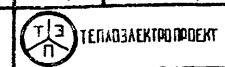

Формат 11

Копировала Качалкина

Шиб. и подл. Подпись и дата. 13-2021 20.10.83

Н. контр.	Дякин	СВ	20.10.83
Г.И.П.	Мейлуцкий	СВ	
Рук. гр.	Свищева	СВ	
Инженер	Бурмак	СВ	

Шиб. и подл. Подпись и дата. 13-2021 20.10.83

Н. контр.	Дякин	СВ	20.10.83
Г.И.П.	Мейлуцкий	СВ	
Рук. гр.	Свищева	СВ	
Инж.	Бурмак	СВ	

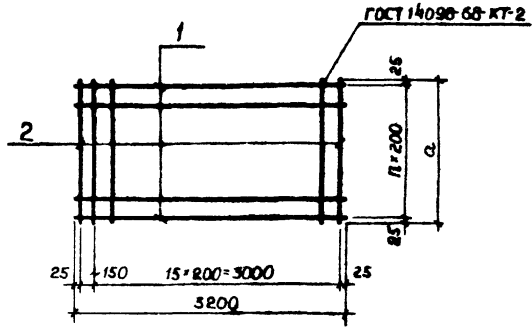

Обозначение	Марка	Размеры		Масса ед., кг
		а, мм	п	
КЖСУЗ.3310	С31	1650	8	36,61
-01	С32	1050	5	24,01
-02	С33	650	3	15,78

Формат	Зона	Поз.	Обозначение	Наименование	Кол.	Примечание
				<u>Документация</u>		
12			КЖСУЗ.ТТ	Технические требования к изготовлению армированных изделий		
<u>Переменные данные для исполнения</u>						
<u>КЖСУЗ.3310(С31)</u>						
<u>Детали</u>						
Б4	1		КЖСУЗ.3311	φ 12А II ГОСТ 5.1459-72 l=3200	9	2,84
Б4	2		3312	φ 8 А I ГОСТ 5781-75 l=1550	17	0,65
<u>КЖСУЗ.3310-01(С32)</u>						
<u>Детали</u>						
Б4	1		КЖСУЗ.3311	φ 12А II ГОСТ 5.1459-72 l=3200	6	2,84
Б4	2		3313	φ 8 А I ГОСТ 5781-75 l=1050	17	0,41
<u>КЖСУЗ.3310-02(С33)</u>						
<u>Детали</u>						
Б4	1		КЖСУЗ.3311	φ 12А II ГОСТ 5.1459-72 l=3200	4	2,84
Б4	2		3314	φ 8 А I ГОСТ 5781-75 l=650	17	0,26

Умб. № подл. 13-440777
 Подпись и дата 04.05.20.10.83
 Проект инж. [подпись]
 Издание 1

416-9-17.83-КЖСУЗ.3310			
Сетка(С31;С32;С33)		Листов	Листов 1
И.контр.	Д.Яким	Рис.	Масштаб
Р.ИП	Ледпухский	См. таблицу	
Рук.гр.	Свищева		
Инж.	Гайдулина		

Контроль Качалина

Формат 12

Типовой проект 416-9-17.83 Альбом XII

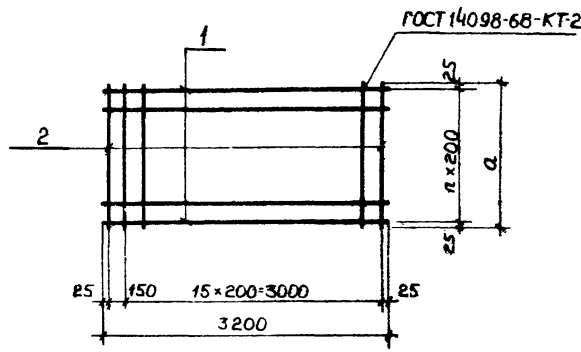

Обозначение	Марка	Размеры		Масса ед., кг
		а мм	п	
КЖСЗ.3320	С34	2050	10	27,63
-01	С35	1450	7	19,77
-02	С36	850	4	12,08

Формат	Зона	Поз.	Обозначение	Наименование	кол.	Примечание
				<u>Документация</u>		
12			КЖСЗ.ТТ	Технические требования к изготовлению арматурных изделий		
			<u>Переменные данные для исполнений:</u>			
			<u>КЖСЗ.3320(С34)</u>			
			<u>Детали</u>			
64	1		КЖСЗ.3321	φ 8A I ГОСТ 5781-75 e=3200	11	Масса ед., кг 1,26
64	2		3322	φ 8A I ГОСТ 5781-75 e=2050	17	0,81
			<u>КЖСЗ.3320-01(С35)</u>			
			<u>Детали</u>			
64	1		КЖСЗ.3321	φ 8A I ГОСТ 5781-75 e=3200	8	1,26
64	2		3323	φ 8A I ГОСТ 5781-75 e=1450	17	0,57
			<u>КЖСЗ.3320-02(С36)</u>			
			<u>Детали</u>			
64	1		КЖСЗ.3321	φ 8A I ГОСТ 5781-75 e=3200	5	1,26
64	2		3324	φ 8A I ГОСТ 5781-75 e=850	17	0,34

Исполн. 15-14-1177
 Проверил: [подпись]
 Карандашом
 Прой ст. инж.
 Дата: 20.10.83

416-9-17.83-КЖСЗ.3320

сетка(С34;С35;С36)

Стадия	Масса	Масштаб
Р	см. таблицу	
Лист	Листов 1	

Н. контр. Дьякин
 Р.И.П. Кейпунский
 Р.И.К. гр. Свещевы
 инж. Кочина

Копировал Качалова
 Формат 12

Типовой проект 416-9-17.83 Альбом XII

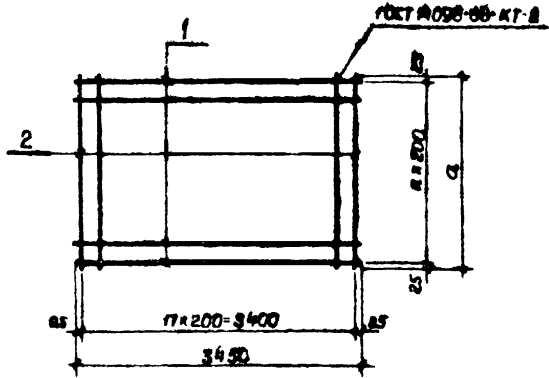

Обозначение	Марка	Размеры		Масса, ед, кг
		а, мм	н	
КЖСУЗ.3330	С37	2250	11	32,7
-01	С38	2650	15	37,94

Обозначение	Наименование	кол.	Примечание
	Документация		
12	КЖСУЗ.ТТ		Технические требования к изготовлению армируемых изделий
Переменные данные для исполнений:			
КЖСУЗ.3330(С37)			
детали			
04	1	КЖСУЗ.3331	φ 12А III ГОСТ 51459-72 В3450
04	2	3332	φ 8А I ГОСТ 5781-75 В-2250
КЖСУЗ.3330-01(С38)			
детали			
04	1	КЖСУЗ.3333	φ 8А I ГОСТ 5781-75 В-3450
04	2	3334	φ 8А I ГОСТ 5781-75 В-2650

Проб. ст. инж. Караваев А.И.
Инж. № подл. Подпись и дата. 21.10.83
Инж. инв. № 13-41077

416-9-17.83-КЖСУЗ 3330

сетки(С37;С38)	Способ	Масса	Масштаб
	Р	См. таблицу	
И. контр. Д. Яким	Лист	Листов 1	
ГИП Авлиньский			
Рук. пр. Свищева			
Инженер РАЙНУЛЛИНО			

Копировала Качалина. Формат 1:2

Типовой проект 416-9-17.83 Альбом XII

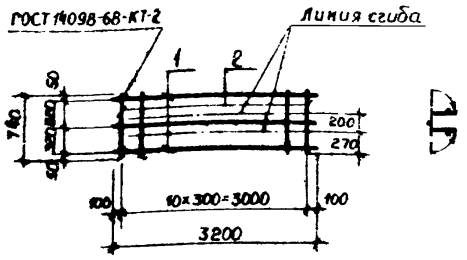
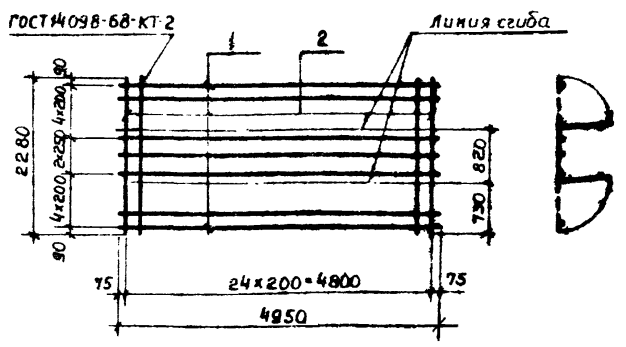

Проб. ст. инж.	формат	Зона	Поз.	Обозначение	Наименование	Кол.	Примечание
					<u>Документация</u>		
	12			КЭСУЗ.ТТ	Технические требования к изготовлению арматурных изделий		
					<u>Детали</u>		Масса ед., кг
	Б4	1		КЭСУЗ.3341	φ 12 А III ГОСТ 5.1459-72 е=4950	11	4,40
	Б4	2		3342	φ 12 А III ГОСТ 5.1459-72 е=2280	25	2,02

Проб. ст. инж.	формат	Зона	Поз.	Обозначение	Наименование	Кол.	Примечание
					<u>Документация</u>		
	12			КЭСУЗ.ТТ	Технические требования к изготовлению арматурных изделий		
					<u>Детали</u>		Масса ед., кг
	Б4	1		КЭСУЗ.3351	φ 8 А I ГОСТ 5781-75 е=3200	3	1,26
	Б4	2		3352	φ 8 А I ГОСТ 5781-75 е=740	11	0,28

Инв. № мод.	Поблиз и дата	Взам инв. №	416-9-17.83-КЭСУЗ.3340		
23-4/шт	ДКС 20.10.83		Стандия	Масса	Масштаб
			Р	98,9	
И.контр.	Дякин	Лейпунский	Лист	Листов /	
Рук. гр.	Свищева	Свищева			
Инжен.	Гайнуллина	Гайнуллина			

Копировал Качалина. Формат II

Инв. № мод.	Поблиз и дата	Взам инв. №	416-9-17.83-КЭСУЗ.3350		
			Стандия	Масса	Масштаб
			Р	6,85	
И.контр.	Дякин	Лейпунский	Лист	Листов /	
Рук. гр.	Свищева	Свищева			
Инжен.	Гайнуллина	Гайнуллина			

Копировал Качалина. Формат II

ГОСТ 14098-68-КТ-2

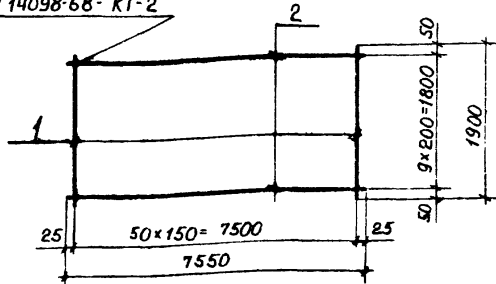

Формат	Зона	Поз.	Обозначение	Наименование	Кол.	Примеч.
				<u>Документация</u>		
12			КЖСИЗ.ТТ	Технические требования к изготовлению арматурных изделий		
				<u>Детали</u>		Масса ед., кг
				ГОСТ 5781-75		
54	1		КЖСИЗ. 3361	φ 8 А I e=1900	51	0,75
54	2		3362	φ 8 А I e=7550	10	3,06

416-9-17.83-КЖСИЗ. 3360

Сетка С41

Стадия | Масса | Масштаб

Р | 68,8

Лист | Листов 1



И.контр. Дякин
Г.И.П. Лейпунский
Рук.гр. Свищева
Инж. Бурмак

Копировала Качалина

Формат 11 (1ф)

ГОСТ 14098-68-КТ-2

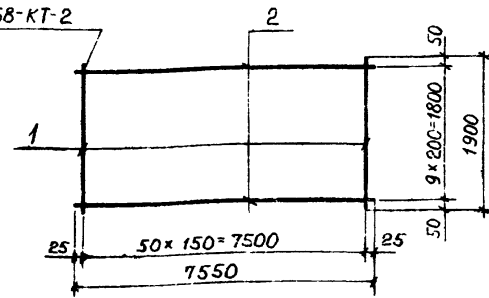

Формат	Зона	Поз.	Обозначение	Наименование	Кол.	Примеч.
				<u>Документация</u>		
12			КЖСИЗ.ТТ	Технические требования к изготовлению арматурных изделий		
				<u>Детали</u>		Масса ед., кг
				ГОСТ 5.1453-72		
54	1		КЖСИЗ. 3371	φ 12 А III ГОСТ 5.1453-72 e=1900	51	1,69
54	2		3372	φ 8 А I ГОСТ 5781-75 e=7550	10	3,06

416-9-17.83-КЖСИЗ. 3370

Сетка С42

Стадия | Масса | Масштаб

Р | 116,8

Лист | Листов 1

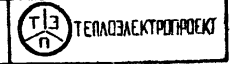

И.контр. Дякин
Г.И.П. Лейпунский
Рук.гр. Свищева
Инжен. Бурмак

Копировала Качалина

Формат 11 (1ф)

Титульный проект 416-9-17.83 Альбом XII

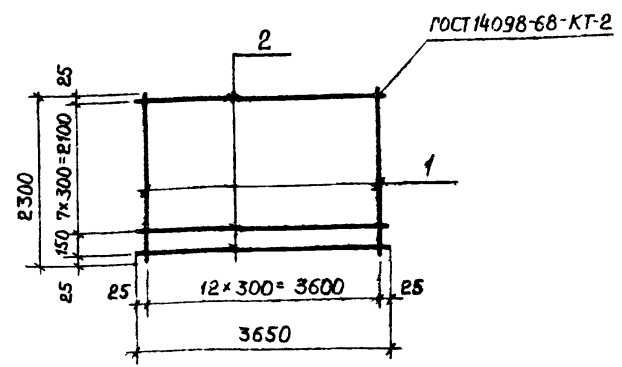

Формат	Зона	Поз.	Обозначение	Наименование	Кол.	Прим.
				<u>Документация</u>		
12			КЖИЗ.ТТ	Технические требования к изготовлению арматурных изделий		
				<u>Детали</u>		Масса ед. кг
				ГОСТ 5781-75		
Б4	1		КЖИЗ. 3381	ФВА I e=2300	13	0,91
Б4	2		3382	ФВА I e=3650	9	1,44

Изм. № подл. 13-4477
Подпись и дата. 13.05.20.10.83

416-9-17.83-КЖИЗ. 3380		
Сетка С43	Стадия	Масса
	Р	24,79
	Лист	Листов 1
ТЭ П ТЕЛАЗАЭКТРОПРОЕКТ		

Копировала Качалина Формат 11 (1ф)

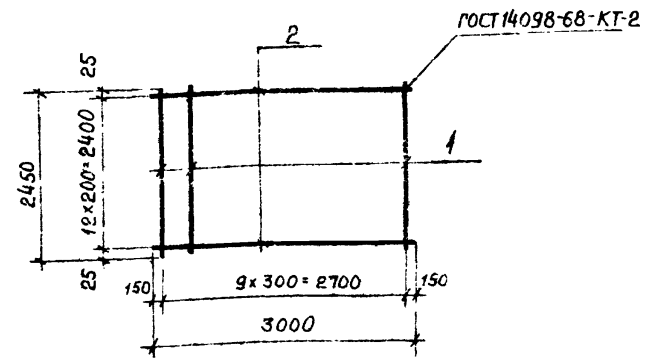

Формат	Зона	Поз.	Обозначение	Наименование	Кол.	Прим.
				<u>Документация</u>		
12			КЖИЗ.ТТ	Технические требования к изготовлению арматурных изделий		
				<u>Детали</u>		Масса ед. кг
Б4	1		КЖИЗ. 3391	ФВА I ГОСТ 5781-75 e=2450	10	0,97
Б4	2		3392	Ф12А III ГОСТ 5.1459-72 e=3000	13	2,66

Изм. № подл. 13-4477
Подпись и дата. 13.05.20.10.83

416-9-17.83-КЖИЗ. 3390		
Сетка С44	Стадия	Масса
	Р	44,28
	Лист	Листов 1
ТЭ П ТЕЛАЗАЭКТРОПРОЕКТ		

Копировала Качалина Формат 11 (1ф)

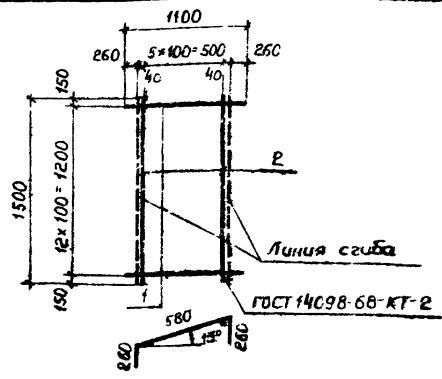

Формат	Зона	Поз.	Обозначение	Наименование	Кол.	Примеч.
				<u>Документация</u>		
12			КЖСЗ.ТТ	Технические требования к изготовлению арматурных изделий		
				<u>Детали</u>	Масса ед. кг	
				ГОСТ 5781-75		
24	1		КЖСЗ. 3401	φ 8 А I e=1100	13	0,43
24	2		3402	φ 8 А I e=1500	6	0,59

И.Н. Подп.			Полный табл.			Взам. инв. №		
13-4479			87-2.0.6.83					
416-9-17.83-КЖСЗ. 3400								
Сетка С45						Стадия	Масса	Масштаб
						Р	9,13	
И.контр. Дякин			Экз.			Лист Листов 1		
Г.И.П. Лейпунский			Экз.					
Рук. гр. Свищева			Экз.					
Инж. Романенко			Экз.					

Копировал Качалина. Формат 11 (1гр)

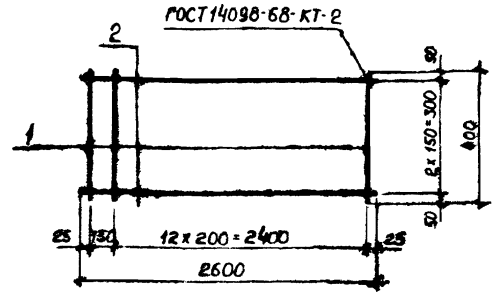

Формат	Зона	Поз.	Обозначение	Наименование	Кол.	Примеч.
				<u>Документация</u>		
12			КЖСЗ ТТ	Технические требования к изготовлению арматурных изделий		
				<u>Детали</u>	Масса ед., кг	
				ГОСТ 5781-75		
24	1		КЖСЗ 3411	φ 8 А I e=400	14	0,16
24	2		3412	φ 8 А I e=2600	3	1,03

И.Н. Подп.			Полный табл.			Взам. инв. №		
13-4479			87-2.0.6.83					
416-9-17.83-КЖСЗ. 3410								
Сетка С46						Стадия	Масса	Масштаб
						Р	5,33	
И.контр. Дякин			Экз.			Лист Листов 1		
Г.И.П. Лейпунский			Экз.					
Рук. гр. Свищева			Экз.					
Инжен. Бурмак			Экз.					

Копировал Качалина. Формат 11 (1гр)