



Госстрой СССР  
ЦЕНТРАЛЬНЫЙ ИНСТИТУТ ТИПОВОГО ПРОЕКТИРОВАНИЯ  
Свердловский филиал  
620062, г.Свердловск-62, ул.Чebyшева,4  
Заказ № 562 Б Инв. № 20320-03 тираж 30  
Сдано в печать 22/II 1980 г. цена 2-15

# ТИПОВОЙ ПРОЕКТ 271-23-17.84 КОМПЛЕКСНОЕ ПРЕДПРИЯТИЕ ОБЩЕСТВЕННОГО ПИТАНИЯ НА 200 МЕСТ БЛОК 9

## АЛЬБОМ III

### СОСТАВ ПРОЕКТА

АЛЬБОМ I	АС1 ТХМ АС	Архитектурно - строительные решения технология механизация внутри	РЕШЕНИЯ
АЛЬБОМ II	ОВ ВК ХС ЗОВ АУ СС	отопление и вентиляция водопровод и канализация холодоснабжение электроосвещение и силовое электрооборудование автоматизация устройств инженерного оборудования связь и сигнализация	
АЛЬБОМ III	АС1.У1 АС1.У2 АС1.У3 АС1.У4	изделия железобетонные заводского изготовления изделия монолитных железобетонных конструкций изделия металлические изделия деревянные	
АЛЬБОМ IV	СО	спецификация оборудования	
АЛЬБОМ V		задание заводу на изготовление щитов автоматизации устройств инженерного оборудования	
АЛЬБОМ VI	ЕМ	ведомости потребностей в материалах	
АЛЬБОМ VII	СМ	сметы	

Технический проект утвержден  
Госгражданстроем  
приказ № 317 от 12 ноября 1984 г.  
Рабочие чертежи введены в действие  
ЦНИИЭП торгово-вытовых зданий и  
туристских комплексов  
приказ

Разработала ЦНИИЭП  
торгово-бытовых  
зданий и туристских  
комплексов  
Главный инженер  
института И.В. Исков  
Гл. архитектор  
проекта И.А. Абрамченко

20360-03

## СОДЕРЖАНИЕ АЛЬБОМА

ОБОЗНАЧЕНИЕ	НАИМЕНОВАНИЕ	СТР.	ПРИМЕЧАНИЕ	ОБОЗНАЧЕНИЕ	НАИМЕНОВАНИЕ	СТР.	ПРИМЕЧАНИЕ
	Титульный лист			-09.00.00	Панель стеновая (ИЭСД 30.33.35-П-2; ИЭСД 30.33.40-П-2)	17	
	СОДЕРЖАНИЕ АЛЬБОМА	2,3					
-АСЛ.И.00.00.00.00	ВЕДОМОСТЬ ЧЕРТЕЖЕЙ	4		-09.01.00	Каркас пространственный (ИЭКД 30.35-2; ИЭКД 30.40-2)	18	
-01.00.00	Панель стеновая (ПСЭ 30.10.26-П-А; ПСЭ 30.10.31-П-А; ПЭС 33.10.25-П-А; ПЭС 33.10.35-П-А)	5		-09.02.00	Каркас плоский (ИКР-44; ИКР-45)	19	
-02.00.00	Панель стеновая (ПЭС 33.33.35-П-А; ПЭС 33.33.40-П-А)	6		-09.02.00.06	Каркас плоский (ИКР44; ИКР45) Сборочный чертеж	19	
-03.00.00	Панель стеновая (ПЭС 30.33.35-П-А; ПЭС 30.33.40-П-А)	7		-09.03.00	Сетка ИСЭ9	20	
-04.00.00	Панель стеновая (АПС 30.33.35-П-1-Г АПС 30.33.40-П-1-Г)	8		-06.04.00	Изделие заводное ЗД 4	20	
-05.00.00	Панель стеновая (АПС 30.33.35-П-1-Б; АПС 30.33.40-П-1-Б)	9		-10.00.00	Панель стеновая (ПС 30.33.35-П-А; ПС 30.33.40-П-А)	21	
-06.00.00	Элемент входа 3813.35.0,6	10		-11.00.00	Панель перекрытия (ПР 60.15...; ПР 30.15...)	22,23	
-06.01.00	Каркас пространственный КВ1	11		-11.00.00.06	Панель перекрытия (ПР 60.15...; ПР 30.15...) Сборочный чертеж	24-26	
-06.02.00	Каркас плоский КР1	12		-11.01.00	Сетка (С-1; С-2)	29	
-06.03.00	Каркас плоский КР2	12		-12.00.00	Панель панели (АПС 30.33.35-П-1-Б; АПС 30.33.40-П-1-Б)	30	
-07.00.00	Панель стеновая (ИПСД 30.33.35-П-2; ИПСД 30.33.40-П-2)	13		-13.00.00	Панель панели (ИПСД 30.33.35-П-2; ИПСД 30.33.40-П-2)	31	
-07.01.00	Каркас пространственный (ИЭКД 30.35-2; ИЭКД 30.40-2)	14		-14.00.00	Панели стеновые наружные (АПС 30.33.35-П-1* <sup>1</sup> ; АПС 30.33.40-П-1* <sup>1</sup> ; АПС 30.33.35-П-1-Г* <sup>1</sup> ; АПС 30.33.40-П-1-Г* <sup>1</sup> ; АПС 33.33.35-П-1* <sup>1</sup> ; АПС 33.33.40-П-1* <sup>1</sup> ; ПЭС 33.33.35-П-1* <sup>1</sup> ; ПЭС 33.33.40-П-1* <sup>1</sup> )	32	
-07.02.00	Изделие заводное (ЗД 2; ЗД 3)	15					
-07.02.00.06	Изделие заводное (ЗД 2; ЗД 3) Сборочный чертеж	15					
-07.03.00	Изделие заводное ЗД 1	16					
-08.00.00	Изделие заводное ЗД 5	16					

271-23-17.84

СОГЛАСОВАНО

И. В. ПОДАЛ, ПИЛЕТОВ И АРТАМОНОВ

Л. в.

871-23-17.84

ОБОЗНАЧЕНИЕ	НАИМЕНОВАНИЕ	СТР.	ПРИМЕЧАНИЕ	ОБОЗНАЧЕНИЕ	НАИМЕНОВАНИЕ	СТР.	ПРИМЕЧАНИЕ
02-00.00.0076	Ведомость чертежей	33		-06.00	ИЗДЕЛИЕ ЗАКАЗНОЕ (ЗДА5; ЗДА7; ЗДА8)	45	
-04.00.00	СЕТКА СФ1	33		-05.00.06	ИЗДЕЛИЕ ЗАКАЗНОЕ (ЗДА5; ЗДА7; ЗДА8)		
-02.00.00	Каркас пространственный (OK1; OK2)	34			СБОРОЧНЫЙ ЧЕРТЕЖ		
-02.01.00	ПЛОСКИЙ КАРКАС (КР-1; КР-2)	35		-06.00	ИЗДЕЛИЕ ЗАКАЗНОЕ ЗДА6	46	
-02.01.0006	ПЛОСКИЙ КАРКАС (КР-1; КР-2) СБОРОЧНЫЙ ЧЕРТЕЖ	35		-07.00	ИЗДЕЛИЕ ЗАКАЗНОЕ ЗДА10	46	
-03.00.00	РАМА Р-5	36		-08.00	ИЗДЕЛИЕ ЗАКАЗНОЕ ЗДА9	47	
-04.00.00	КАРКАС К-1	37		-09.00	ИЗДЕЛИЕ ЗАКАЗНОЕ (ЗДА11; ЗДА14)	48	
-05.00.00	ЗАКАЗНАЯ ДЕТАЛЬ ЗД-6	38		-09.00.06	ИЗДЕЛИЕ ЗАКАЗНОЕ (ЗДА11; ЗДА14)	48	
-06.00.00	МОНТАЖНАЯ ПЕТАЯ (МП1; МП2)	39			СБОРОЧНЫЙ ЧЕРТЕЖ		
-07.00.00	РАМА Р-6	40		-10.00	РАМКА МЕТАЛЛИЧЕСКАЯ (Р1; Р4)	49	
-08.00.00	КАРКАС К-2	41		-10.00.06	РАМКА МЕТАЛЛИЧЕСКАЯ (Р1; Р4)	49	
03-00.0076	Ведомость чертежей	42			СБОРОЧНЫЙ ЧЕРТЕЖ		
-01.00	ИЗДЕЛИЕ ЗАКАЗНОЕ ЗДВ1	42		-11.00	ЛЕСТНИЦА МЕТАЛЛИЧЕСКАЯ ЛМ	50	
-02.00	ИЗДЕЛИЕ ЗАКАЗНОЕ ЗДВ2	43		-12.00	АНКЕР (А1; А2)	51	
-03.00	ИЗДЕЛИЕ ЗАКАЗНОЕ ЗДВ3	43		-12.00.06	АНКЕР (А1; А2) СБОРОЧНЫЙ ЧЕРТЕЖ	51	
-04.00	ИЗДЕЛИЕ ЗАКАЗНОЕ (ЗДА1; ЗДА4)	44		-13.00	КРОНШТЕЙН КР-7М	52	
-04.0006	ИЗДЕЛИЕ ЗАКАЗНОЕ (ЗДА1; ЗДА4) СБОРОЧНЫЙ ЧЕРТЕЖ	44		04-00.0076	Ведомость чертежей	53	
				-01.00	ПРИЛЮК ОТКЛОНИ П-1	53	
				-02.00	ПЕРЕДАТОЧНОЕ ОКНО ОП	54	

274-23-1784

АА. 00

СОГЛАСОВАНО

ИЗДАТЕЛЬСТВО

ИЗДАТЕЛЬСТВО

ИЗДАТЕЛЬСТВО

обозначение	наименование	стр.	примечание
	Титульный лист		
АС11-00.00.00Т6	Ведомость чертежей	2	
- 01.00.00	Панель стеновая (ПСЗ0.33.10.2,6-П-А ; ПСПЗ0.33.1-П-А; ППСЗ33.33.4,0-П-А; ППСЗ33.33.4,0-П-А)	3	
- 02.00.00	Панель стеновая (ПСЗ0.33.33.3,5-П-А; ППСЗ33.33.4,0-П-А)	4	
- 03.00.00	Панель стеновая (ПСЗ0.33.33.3,5-П-А; ППСЗ33.33.4,0-П-А)	5	
- 04.00.00	Панель стеновая (АПС0.30.33.3,5-П-1-Г ; АПС0.30.33.4,0-П-1-Г)		
- 05.00.00	Панель стеновая (АПС0.30.33.3,5-П-1-Б ; АПС0.30.33.4,0-П-1-Б)	7	
- 06.00.00	Элемент входа ЗВ13.35.0,6	8	
- 06.01.00	Каркас пространственный КР1	9	
- 06.02.00	Каркас плоский КР1	10	
- 06.03.00	Каркас плоский КР2	10	
- 07.00.00	Панель стеновая (И4ПСД.30.33.3,5-П-2 ; И4ПСД.30.33.4,0-П-2)	11	
- 07.01.00	Каркас пространственный (И2КПД.30.3,5-2 ; И2КПД.30.4,0-2)	12	
- 07.02.00	Изделие закладное (ЗД.2 ; ЗД.3)	13	
- 07.02.00СБ	Изделие закладное (ЗД.2 ; ЗД.3) Сборочный чертеж	13	
- 07.03.00	Изделие закладное ЗД.1	14	
- 08.00.00	Изделие закладное ЗД.5	14	
- 09.00.00	Панель стеновая (И2ПСД.30.33.3,5-П-2 ; И2ПСД.30.33.4,0-П-2)	15	
- 09.01.00	Каркас пространственный (И2КПД.30.3,5-2 ; И2КПД.30.4,0-2)	16	
- 09.02.00	Каркас плоский (ИКР-44 ; ИКР-45)	17	
- 09.03.00	Сетка Ш-29	18	
- 06.04.00	Изделие закладное ЗД-4	18	

обозначение	наименование	стр.	примечание
- 10.00.00	Панель стеновая ( ПС.30.33.3,5-П-А ; ПС.30.33.4,0-П-А)	19	
- 11.00.00	Панель перекрытия (ПР.60.15... ; ПР.30.15)	20-21	
- 11.00.00СБ	Панель перекрытия (ПР.60.15... ; ПР.30.15...) Сборочный чертеж	22-25	
- 11.01.00	Сетка (С-1 ; С-2)	27	
- 12.00.00	Отделка панели (АПС0.30.33.3,5-П-1-Б ; АПС0.30.33.4,0-П-1-Б)	28	
- 13.00.00	Отделка панели (И4ПСД.30.33.3,5-П-2 ; И4ПСД.30.33.4,0-П-2)	28	
- 14.00.00	Панели стеновые наружные (АПС0.30.33.3,5-П-1* ; АПС0.30.33.4,0-П-1* ; АПС0.30.33.3,5-П-1-Г* ; АПС0.30.33.4,0-П-1-Г* ; АПС0.33.33.3,5-П-1* ; АПС0.33.33.4,0-П-1* ; АПС0.33.33.3,5-П-1* ; АПС0.33.33.4,0-П-1*)	29	

Привязан:

274-23.17.84-АС1.И1-00.00.00Т6

Издательство: ЦНИИЭП

Исполнитель: Зайцева

Копирован: 2016-03

АСП 30.10.2,6-П-А

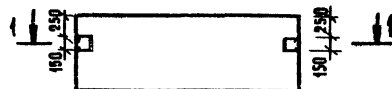

1-1

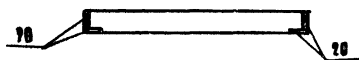

2 АСП 33.10.2,6-П-А

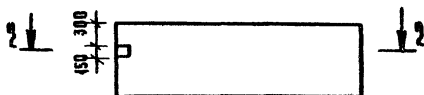

2-2

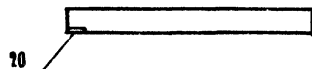

обозначение	марка	масса ед. кг
271-23-17.84-АС1.Ш1-01.00.00	ПСН 30.10.2,6-П-А	780
-01	ПСН 30.10.3,1-П-А	930
-02	2 ПСН 33.10.2,6-П-А	850
-03	2 ПСН 33.10.3,1-П-А	1030

КОДАТ	КОД	ПОЗ.	обозначение	наименование	КОДАТ 271-23-17.84-АС1.Ш1-01.00.00			примечание
					01	02	03	
				Документация				
АЗ	-	1.090.1-1	2-1	0000 ПЗ	Пояснительная записка			
				Сборочные единицы				
АЗ	-	1.090.1-1	2-1	0000-02	ПСН 30.10.2,6-П			
				-03	ПСН 30.10.3,1-П			
				-22	2 ПСН 33.10.2,6-П			
				-23	2 ПСН 33.10.3,1-П			
А4	20	271.23-17.84-АС1.Ш1-08.00.00			Издание заказное ЗДС	4	4	1 1

Ведомость расхода стали на дополнительные  
заказные изделия, кг

марка заемента	изделия заказные				всего
	ар-ра класса	прокат марки			
	А10	Ст 3 ГОСТ 535-70			
	ГОСТ 5781-82	ГОСТ 103-76			
Ø8	итого	8*150	итого		
ПСН 30.10.2,6-П-А	1,72	1,72	7,52	7,52	9,24
ПСН 30.10.3,1-П-А	1,72	1,72	7,52	7,52	9,24
2 ПСН 33.10.2,6-П-А	0,43	0,43	1,88	1,88	2,31
2 ПСН 33.10.3,1-П-А	0,43	0,43	1,88	1,88	2,31

1. Бид панелн дан с наружной стороны.

2. Поз 20 присарить к пространственному каркасу панели по  
указ 15 1.090.1-1 2-2 0000 УА

Проектант

Исполнитель

271-23-17.84-АС1.Ш1-01.00.00		Стандарт	Масса	Изделия
р	таба.	р	см.	
Панель стеновая (ПСН 30.10.2,6-П-А, 2 ПСН 30.10.3,1-П-А, 2 ПСН 33.10.2,6-П-А, 2 ПСН 33.10.3,1-П-А)				
Исполнитель		Исполнитель		
Исполнитель		Исполнитель		

копирован

20360-03

формат А3

271-23-17.84

А.А. III

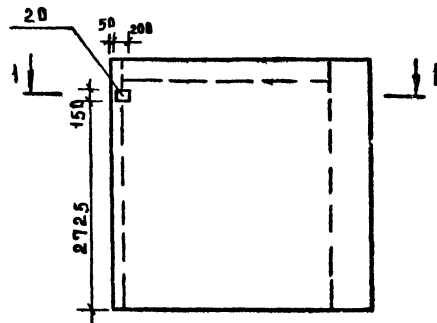

1-1

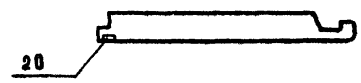

ФОРМА	ЗОНА	ПОЗ.	ОБОЗНАЧЕНИЕ	НАИМЕНОВАНИЕ	КОЛ. НА 271-23-17.84 - АС1 И-02.00.00			ПРИМЕЧАНИЕ
					01	1		
				ДОКУМЕНТАЦИЯ				
А3			1.090.1-1 2-1 0000 ПЗ	ПОЯСНИТЕЛЬНАЯ ЗАПИСКА	×	×		
				СБОРОЧНЫЕ ЕДИНИЦЫ				
А3			- 1.090.1-1 2-1 7000-18	2 ПС 33.33.3.5-П	×			
А3			- 19	2 ПС 33.33.4.0-П		×		
А4	20		271-23-17.84-АС1.И1-08.00.00	ИЗДЕЛИЕ ЗАКЛАДНОЕ ЭДБ	1	1		

ВЕДОМОСТЬ РАСХОДА СТАЛИ НА ДОПОЛНИТЕЛЬНЫЕ ЗАКЛАДНЫЕ ИЗДЕЛИЯ, КГ

МАРКА ЭЛЕМЕНТА	ИЗДЕЛИЯ ЗАКЛАДНЫЕ						ВСЕГО
	АРМАТУРА КЛАССА			ПРОКАТ МАРКИ			
	А III			СТ.3 ГОСТ 535-79			
	ГОСТ 5781-82			ГОСТ 103-76			
Ф8		ИТОГО	-8x150		ИТОГО		
2ПС 33.33.35-П-А	0.43		0.43	1.88		1.88	2.31
2ПС 33.33.4.0-П-А	0.43		0.43	1.88		1.88	2.31

ОБОЗНАЧЕНИЕ	МАРКА	МАССА ЭД, КГ
271-23-17.84-АС1.И1-02.00.00	2ПС 33.33.3.5-П-А	3410
-01	2ПС 33.33.4.0-П-А	4020

1. Вид панели дан с наружной стороны
2. Поз. 10 приварить к пространственному каркасу панели

ПРИВЯЗАН			271-23-17.84-АС1.И1-02.00.00		
			Панель стеновая (2ПС 33.33.3.5-П-А; 2ПС 33.33.4.0-П-А)		
			СТАДИА МАССА МАСШТАБ		
			P CM. ТА БА 1:50		
			Лист Листов 1		
			ЦНИИЭП ГОРГОВИ 61106511 ЗАДАНИЕ 7508/СНД ИМПАКСОВ		
И.И.И.И.			И.И.И.И.		



271-23-17.84

А.А. III

С О С Л А С О В А Н О:

ИМВ. № ВАДА. ПРЯМЫЕ И ДАТА ВЗАМ. ИМВ. №:

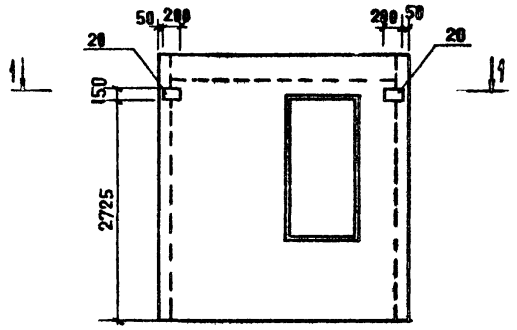

1-1

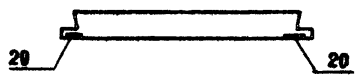

ФОРМАТ	ЗОНА	ПОЗ.	ОБОЗНАЧЕНИЕ	НАИМЕНОВАНИЕ	КВА № 271. 23. 17.84. АСІ. ИІ. 03. 08.00			ПРИМЕЧАНИЕ
					01			
				ДОКУМЕНТАЦИЯ				
A3	-	1.090.1.1 2-1	00.00 ПЗ	ПОЯСНИТЕЛЬНАЯ ЗАПИСКА	×	×		
				СБОРСЧНЫЕ ЕДИНИЦЫ				
A3	-	1.090.1.1 2-1	1000	9 ПСО 30.33.35-П-2-А	×			
A3	-		-0!	9 ПСО 30.33.40-П-2-А		×		
A4	20	271-23-17.84-АСІ. ИІ. 08.00.00		ИЗДЕЛИЕ ЗАКЛАДНЫЕ ЗДА	2	2		

ВЕДОМОСТЬ РАСХОДА СТАЛИ НА ДОПОЛНИТЕЛЬНЫЕ ЗАКЛАДНЫЕ ИЗДЕЛИЯ, КГ

МАРКА ЗАЕМЕНТА	ИЗДЕЛИЯ ЗАКЛАДНЫЕ						ВСЕГО
	АРМАТУРА КЛАССА А II		ПРОКАТ МАРКИ СТ.3 ГОСТ 535-79				
	ГОСТ 5781-82		ГОСТ 103-76				
	φ8	ИТОГО	8x150	ИТОГО			
9 ПСО 30.33.35-П2А	0,86	0,86	3,76		3,76	4,62	
9 ПСО 30.33.40-П-2-А	0,86	0,86	3,76		3,76	4,62	

ОБОЗНАЧЕНИЕ	МАРКА	МАССА ЕД. КГ	
271-23-17.84-АСІ. ИІ. 03.00.00	9 ПСО 30.33.35-П-2А	2680	
	-0!	9 ПСО 30.33.40-П-2-А	3080

1. Вид панели дан с наружной стороны.
2. Поз. 20 приварить к пространственному каркасу панелей по узлу 15 1.090.1.1 2-2 уз

				271-23-17.84-АСІ. ИІ. 03.00.00		
				ПАНЕЛЬ СТЕНОВАЯ (9 ПСО 30.33.35-П-2А 9 ПСО 30.33.40-П-2А)		
				СТАДИЯ	МАССА	МАСШТАБ
				Р	СМ. ТАБА.	4:50
				АНСТ	АНСТОВ 1	
				ЦНИИ ЭП		
				ГРУППО ВЪЗГОВОР ЗААНН И ПРМЕТКНЕ КОМПЛЕКСОВ		

ПРИБЯЗАН			
Г И Я	К И Я		
И. КОПТР.	ЗАЙЦЕВА		
СТ. ИИЖ.	КАТЕРИИЧУК		
ИИЖ.	АВМОВА		

271-23-17.84

АА5В00000

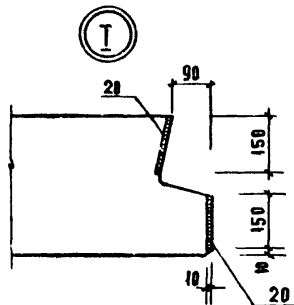
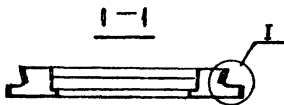
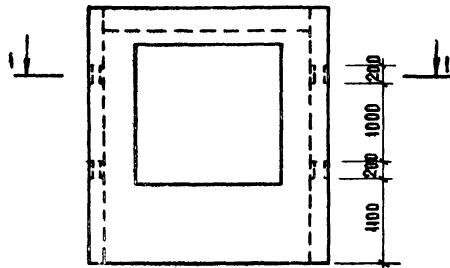

ФОРМАТ	КОЛ-ВО	ПОЗ.	ОБЪЕМ	НАИМЕНОВАНИЕ	Код на 271-23-17.84 АС1 ИЛ.04.00.00		ПРИМЕЧАНИЕ
					01		
				ДОКУМЕНТАЦИЯ			
А3	-	1.090.1-1 2-1	0000ПЗ	Пояснительная записка	×	×	
				СБОРОЧНЫЕ ЕДИНИЦЫ			
А3	-	1.090.1-1 2-1	1000-12	4ПСО 30.33.3.5-П-1	×	×	
А3	-		-14	4ПСО 30.33.4.0-П-1	×	×	
А4	20	271-23-17.84. АС1. ИЛ. 08.00.00		ИЗДЕЛИЕ ЗАКАЗНОЕ ЗД5	8	8	

ВЕДОМОСТЬ РАСХОДА СТАЛИ НА ДОПОЛНИТЕЛЬНЫЕ ЗАКАЗНЫЕ ИЗДЕЛИЯ КГ

МАРКА ЭЛЕМЕНТА	ИЗДЕЛИЯ ЗАКАЗНЫЕ				ВСЕГО
	АРМАТУРА КЛАССА		ПРОКАТ МАРКИ		
	А III		СТ 3. ГОСТ 535-79		
	ГОСТ 5781-82		ГОСТ 103-76		
	φ8	ИТОГО	8x150	ИТОГО	
4ПСО 30.33.3.5-П-1-Г	3,44	3,44	15,04	15,04	18,48
4ПСО 30.33.4.0-П-1-Г	3,44	3,44	15,04	15,04	18,48

ОБОЗНАЧЕНИЕ	МАРКА	МАССА ЕД. КГ
271-23-17.84. АС1. ИЛ.04.00.00	4ПСО 30.33.3.5-П-1-Г	2110
-01	4ПСО 30.33.4.0-П-1-Г	2430

1. Вид панели дан с наружной стороны
2. Поз.20 приварить к пространственному каркасу панелей

271-23-17.84. АС1. ИЛ.04.00.00			
ПАНЕЛЬ СТЕНОВАЯ (4ПСО 30.33.3.5-П-1-Г 4ПСО 30.33.4.0-П-1-Г)	СТАЖИЯ	МАССА	МАСШТАБ
	Р	СМ. ТАБА	1:50
	ЛИСТ	ЛИСТОВ 1	
ЦНИИЭП		ТОРГОВО-БЫТОВЫХ ЗАДАНИИ ТРУДОВЫХ КОМПАНИЙ	

ПРИВЯЗАН:

	ГИП	КИИ	<i>А.В.И.</i>
	И.К.СТР.	ЗАНЦЕВА	<i>И.К.СТР.</i>
	СТ.ИИЖ	КАТЕРИНИЧУК	<i>СТ.ИИЖ</i>
ИИВ.И:	ИИЖ	АСОВА	<i>ИИЖ</i>

271-23-17.84

РА.И

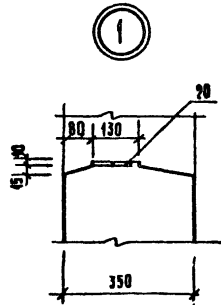
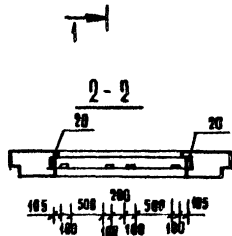
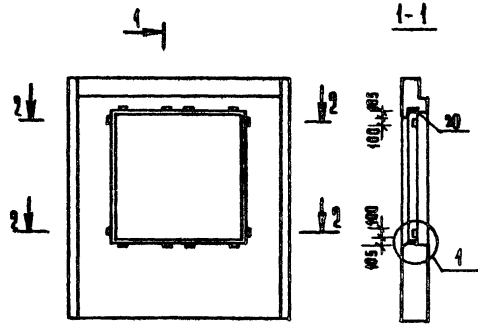

КОД ЗОНА	ПОЗ.	ОБОЗНАЧЕНИЕ	НАИМЕНОВАНИЕ	КОД № 271-23-17.84-ИСЛ.41-05.00.00		ПРИМЕЧАНИЕ
				01		
А3	-	1.090.4-1 2-1 0000 ПЗ	Документация			
А3	-	1.090.4-1 2-1 1000-12	Пояснительная записка			
А3	-		Вбсрчные единицы			
А3	-		АПСО 30 33.3,5-П-1			
А3	-		АПСО 30 33.4,0-П-1			
А4	20	271-23-17.84- ИСЛ.И1-07 02 00	Изделие закладное 3д1	12	12	

Ведомость расхода стали на дополнительные закладные изделия, кг

Марка закл. ст.	Изделия закладные				всего
	арматура класса		прокат марки		
	АIII		Ст.3 ГОСТ 535-79		
	ГОСТ 5781-82	ГОСТ 103-76			
АПСО 30.33.3,5-П-1-6	9,48	9,48	7,56	7,56	17,04
АПСО 30.33.4,0-П-1-6	9,48	9,48	7,56	7,56	17,04

обозначение	марка	масса ед., кг
271-23-17.84- ИСЛ.И1-05.00.00	АПСО 30 33.3,5- П-1-6	2140
-01	АПСО 30 33.4,0- П-1-6	2430

Поз 20 приварить к пространственному каркасу панели по узлу 15 1.090.4-1 2-2.

			271-23-17.84- ИСЛ.И1-05.00.00		
Приварка:			Панель стеновая (АПСО 30 33.3,5- П-1-6, АПСО 30 33.4,0- П-1-6)		
			Стальная	Масса	Масштаб
			Р	С.М. табл.	1:50
			Аист	Аистов	
			ЦНИИЭП		
			ОГРУППОВАНО		
			ЗАДАНИЕ		
			ИЗМЕНЕНИЯ		

И.И.И.	К.И.	П.И.
И. контр.	Защеева	
Ст. инж.	Натеринич	
И.И.И.	Аюмова	

СОГЛАСОВАНО

И.И.И. ПОДАТЬ ПОДПИСЬ И ДАТУ ВЗДА.И.И.И.К.

Д.А.И.

271-23-17.84

СОГЛАСОВАНО

ЛИСТ № ПОДЪЕМ. ПОСЛАНИЕ И ДАТА ВЪЗМ. ЧИСТ. Д.

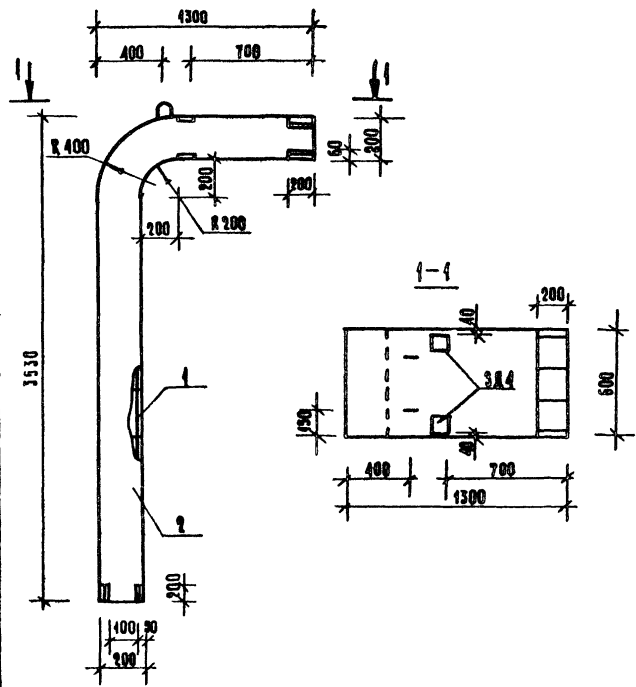

порядк	зала	поз.	обозначение	наименование	кол.	приме-чание
			1.090-1.5-6 О.С.О.В УП	Документация		
				Узлы		
				Сборочные единицы		
ЯЗ	1		271-23-17.84-АС1.И1-06.01.00	Каркас пр. КП1	1	
				Материалы		
		2		бетон марки М300	0,56	м <sup>3</sup>

Ведомость расхода стали на один элемент

изделия арматурные			изделия закладные			всего
арматура класса А I			арматура класса А II			
ГОСТ 5781-82			ГОСТ 5781-82			ГОСТ 103-76
φ12	φ10	итого	φ20	φ12	итого	
2,30	35,72	38,02	94,44	1,12	95,56	138,02
					1,28	1,28
					3,16	3,16

271 - 23 - 17.84 - АС1.И1-06.01.00

Элемент входа  
38 13.35 0,6

Привезан:

Мин. К:

Г.И.П.	К.И.М.	А.И.М.
Я.Контр.	Жащенко	Л.С.
Ст.Мин.	Катеринич	У.С.
Ин.И.М.	Парфенов	А.И.

Станд.Масса	Масштаб
Р 1,54т	1:25
А.И.Т.	А.И.Т.ов.1

УНИЦЕНТ  
СТРОИТЕЛЬНЫЕ МАТЕРИАЛЫ  
КОМПЛЕКС

Н.А. Ю.

271-23-17.84

СОГЛАСОВАНО

Имя, Ф.И.О. Подпись и дата  
Имя, Ф.И.О. Подпись и дата

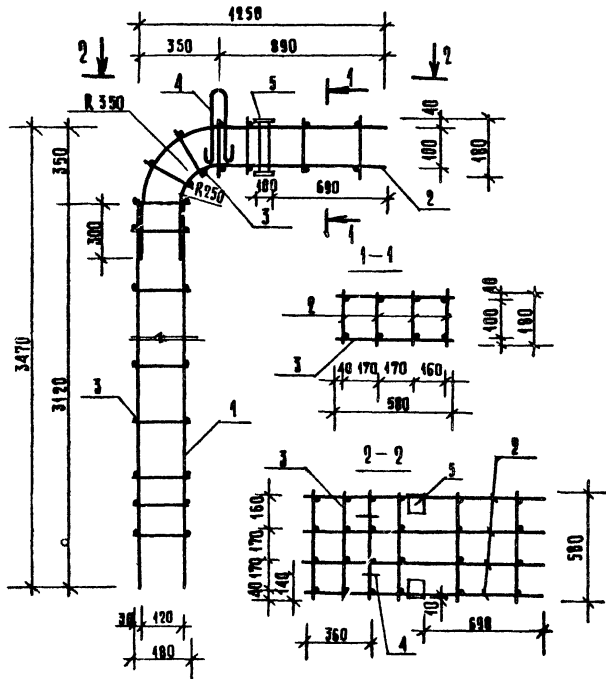

формат	ЭОНД	ПОЗ.	ОБОЗНАЧЕНИЕ	НАИМЕНОВАНИЕ	КОЛ.	ПРИМЕЧАНИЕ
				<u>Сборочные единицы</u>		
А3	1		271-23-17.84-АС1.И1-06.02.00	Каркас плоский КР1	4	
А3	2		271-23-17.84-АС1.И1-06.03.00	КР2	4	
А4	5		271-23-17.84-АС1.И1-06.04.00	Издание заводное ЗДА	2	
				<u>Детали</u>		
А3	4		1.090-1.5-7.0040-12	Петля строповочная СП1	2	
Б4	5		271-23-17.84-АС1.И1-06.01.01	ШТАЛ ГОСТ 5781-82 В-580	68	0,37 кг

Примеч.

Имя, Ф.И.О.			
-------------	--	--	--

271-23-17.84-АС1.И1-06.01.00			
Каркас пространственный КР1	Стация	Масса	Насштаб
	Р	438,02	1:25
	Лист	Листов 1	
Имя, Ф.И.О.		ТОРГОВО-ВЫПУСК ЗАЯВКИ И ТУРПОРТОВЫХ АРМАТУР	

А.А.Ю

271-23-17.84

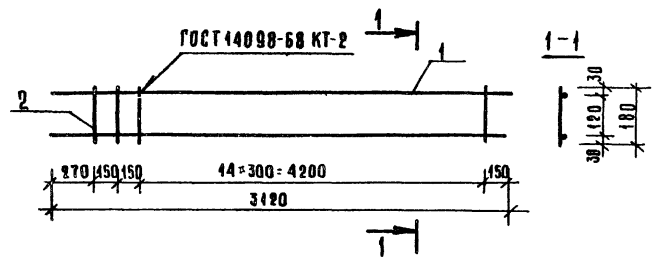

формат	зона	ноз	обозначение	наименование	кол.	примечание
<b>Детали</b>						
Б4	1		271-23-17.84-АС1.Ш1-06.02.01	Ф20АИ ГОСТ 5781-82 С-3120	2	7,74 кг
Б4	2		271-23-17.84-АС1.Ш1-06.02.02	Ф10АИ ГОСТ 5781-82 С-180	17	0,11 кг

Привязан	
Име.х?	

271-23-17.84-АС1.Ш1-06.02.00

<b>Каркас плоский КР1</b>	Стандия	Масса	Листов
	Р	17,29	1:25
	Лист	Листов	
<b>ЦНИИЭП</b>			

формат А4

СОГЛАСОВАНО

Имя, Ф.И.О. Подпись Дата Взам. инв.з

И.И.П. КИИ  
И.Контр. Заичева  
Ст. инж. Катеринчук  
Вед. инж. Парфенова

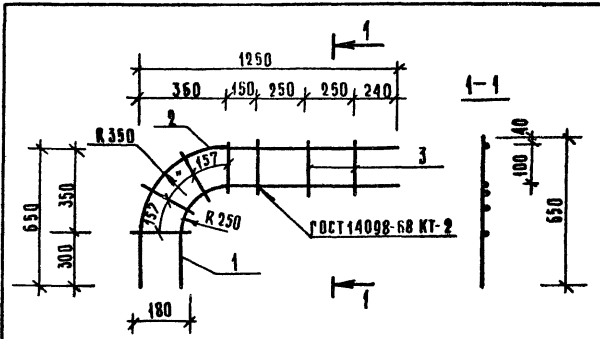

формат	зона	ноз	обозначение	наименование	кол.	примечание
<b>Детали</b>						
Б4	1		271-23-17.84-АС1.Ш1-06.03.01	Ф20АИ ГОСТ 5781-82 С-1285	1	3,89 кг
Б4	2		271-23-17.84-АС1.Ш1-06.03.02	С-1740	1	4,30 кг
Б4	3		271-23-17.84-АС1.Ш1-06.03.03	Ф10АИ ГОСТ 5781-82 С-180	7	0,11 кг

Привязан:	
Име.х?	

271-23-17.84-АС1.Ш1-06.03.00

<b>Каркас плоский КР2</b>	Стандия	Масса	Листов
	Р	8,96	1:25
	Лист	Листов	
<b>ЦНИИЭП</b>			

формат А4

СОГЛАСОВАНО

Имя, Ф.И.О. Подпись Дата Взам. инв.з

И.И.П. КИИ  
И.Контр. Заичева  
Ст. инж. Катеринчук  
Вед. инж. Парфенова

Компьютеризация 2015.02

271-23-17.84

СОГЛАСОВАНО

Инж. А. Попова, Подольск и АЭТЗ, ПЗЗ, Инв. 2

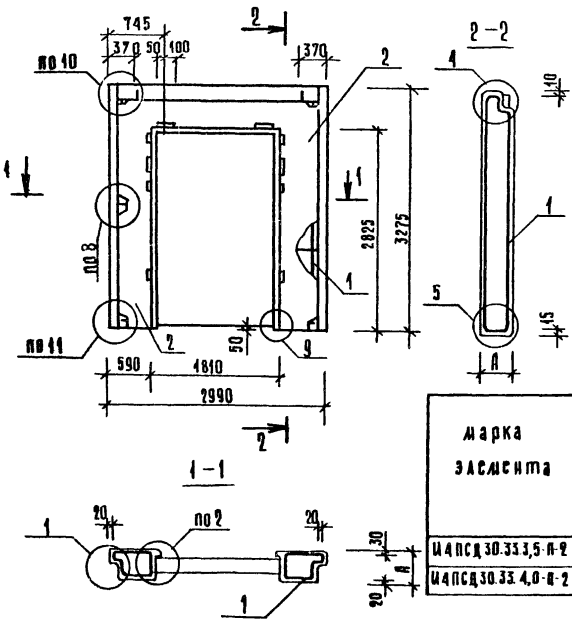

порядк.	зона	код	обозначение	наименование	код на 271-23-17.84-АС1.И1-07.00.00		примечание
					01		
<b>Документация</b>							
А3			1.090.1-1 2-1 0000 ПЗ	Пояснительная записка			
А3			1.090.1-1 2-1 0000 90	Узлы 1, 2, 4, 5, 8, 9, 10, 11			
<b>Сборочные единицы</b>							
А4	1		271-23-17.84-АС1.И1-07.01.00	Каркас И4 КПД 30.3.5-2	1		
				-01		1	
<b>Материалы</b>							
Б4	2			Бетон легкий М75	1,64	1,87	м <sup>3</sup>
				Раствор цем. М100	0,07	0,07	м <sup>3</sup>

Ведомость расхода стали на элемент, кг

марка элемента	изделия арматурные					изделия закладные					общий расход										
	арматура класса					прокат марки		арматура класса													
	А1		АII		ВрI	ВСт3к2 ГОСТ 535-78		АII													
	ГОСТ 5781-82	ГОСТ 5781-82	ГОСТ 6727-80	ГОСТ 103-76	ГОСТ 5781-82																
	φ8	φ10	φ12	итого	φ6	φ8	φ12	итого	φ4	φ5	итого	8-60-0-100-8-100	φ6	φ8	φ12	итого					
И4 ПСД 30.33.3.5-Н-2	2,15	1,73	6,50	10,38	6,20	17,80	5,20	29,20	3,46	5,57	8,67	0,70	1,27	9,46	11,43	0,20	1,81	8,80	10,81	22,24	70,49
И4 ПСД 30.33.4.0-Н-2	2,15	1,73	6,50	10,38	6,20	17,80	5,20	29,20	3,67	5,70	9,37	0,70	1,27	9,46	11,43	0,20	1,81	8,80	10,81	22,24	71,19

обозначение	марка	л. мм	масса ед., кг
271-23-17.84-АС1.И1-07.00.00	И4 ПСД 30.33.3.5-Н-2	350	1710
-01	И4 ПСД 30.33.4.0-Н-2	400	1940

271-23-17.84-АС1.И1-07.00.00		
Панель стеновая (И4 ПСД 30.33.3.5-Н-2 И4 ПСД 30.33.4.0-Н-2)		
примечания	лист 1 из 1	масштаб 1:50
И.П. Кич	К.И.И.Э.П.	лист 1 из 1
Инж. А. Попова	Инж. А. Попова	Инж. А. Попова





№№ А, ПОСЛ. ПОДПИСЬ И ДАТА (ВЗМ. ИЛИ А)		СОСТАВЛЯЮЩАЯ		АКЦИ	
СВН	ВНОС	наименование	Код накл. 274-23-17.84-АС1.И1-07.02.00	В1	примечание
ИПР/ИОД		Документация			
84	274-23-17.84-АС1.И1-07.02.00 С6	Сборочный чертеж		×	
		Сборочные единицы			
		Полоса 8х100 ГОСТ 403-76			
		Всп. кн. 2 ГОСТ 335-79*			
84	1 274-23-17.84-АС1.И1-07.02.01	С-150	1		0,94 кг
		-01	1		1,95 кг
84	2 274-23-17.84-АС1.И1-07.02.02	Ф18х110 ГОСТ 3781-82	3		0,22 кг
		-07.02.03	1		0,40 кг
		-01	1		0,45 кг
<p>Итого:</p> <p>274-23-17.84-АС1.И1-07.02.00</p> <p>Издание заказное (3 д. 2, 3 д. 3)</p> <p>ЦНИИЭП</p>					

формат А4

№№ А, ПОСЛ. ПОДПИСЬ И ДАТА (ВЗМ. ИЛИ А)		СОСТАВЛЯЮЩАЯ		15	
СВН	ВНОС	наименование	Код накл. 274-23-17.84-АС1.И1-07.02.00	В1	примечание
ИПР/ИОД		Документация			
84	274-23-17.84-АС1.И1-07.02.00 С6	Сборочный чертеж		×	
		Сборочные единицы			
		Полоса 8х100 ГОСТ 403-76			
		Всп. кн. 2 ГОСТ 335-79*			
84	1 274-23-17.84-АС1.И1-07.02.01	С-150	1		0,94 кг
		-01	1		1,95 кг
84	2 274-23-17.84-АС1.И1-07.02.02	Ф18х110 ГОСТ 3781-82	3		0,22 кг
		-07.02.03	1		0,40 кг
		-01	1		0,45 кг
<p>Итого:</p> <p>274-23-17.84-АС1.И1-07.02.00</p> <p>Издание заказное (3 д. 2, 3 д. 3)</p> <p>ЦНИИЭП</p>					

Сварку производить электродами 342

обозначение	марка	размеры, мм				масса, кг
		А	Б	С	Д	
274-23-17.84-АС1.И1-07.02.00	ЗД 2	150	150	50	25	2,00
-01	ЗД 3	200	150	70	30	2,37

771-23-17.84-АС1.И1-07.02.00 С6

Издание заказное (3 д. 2, 3 д. 3)	Сталь	Масса	Масштаб
Сборочный чертеж	Р	см, тал.	

ЦНИИЭП

Копировала *Сапуля*

формат А4

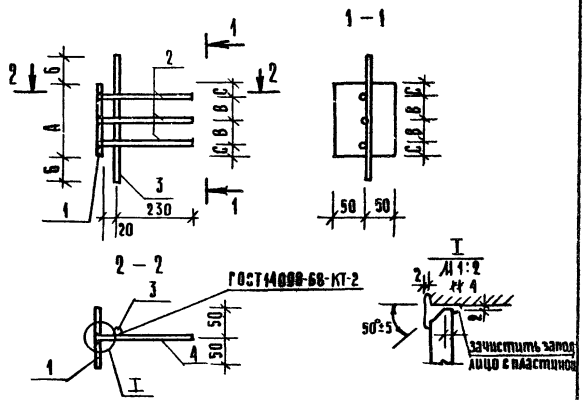

1000002

271-23-17.84

А4 (И)

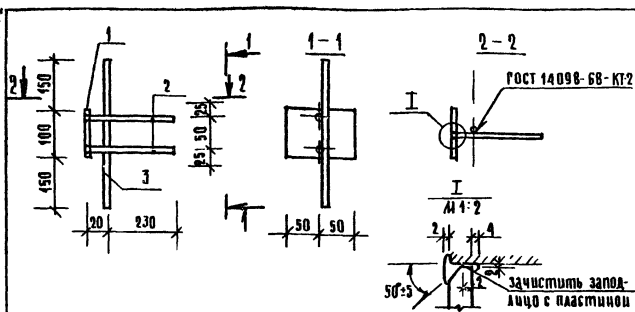

ФОРМАТ	КОЛ-ВО	ОБОЗНАЧЕНИЕ	НАИМЕНОВАНИЕ	КОД	ПРИМЕЧАНИЕ
			<u>Сталь</u>		
			Полоса В-100 ГОСТ 103-76		
			В Ст.Зка.2 ГОСТ 535-79		
Б4	1	271-23-17.84-АС1.Ш-07.03.01	В-100	1	0,63 кг
Б4	2	271-23-17.84-АС1.Ш-07.03.02	ФВАН ГОСТ 5781-82	2	0,12 кг
Б4	3	-07.03.03	С-400	1	0,16 кг

Сварку производить электродом 342

Привязан:

Илв. №

271-23-17.84-АС1.Ш-07.03.00

ИЗДАНИЕ ЗАКАЗНОЕ  
ЗД 1

Страниц	Масса	Масштаб
Р	1,03	1:10

Лист	Листов	ГОСТ
ЦНИИЭП	1	1000-001

Формат А4

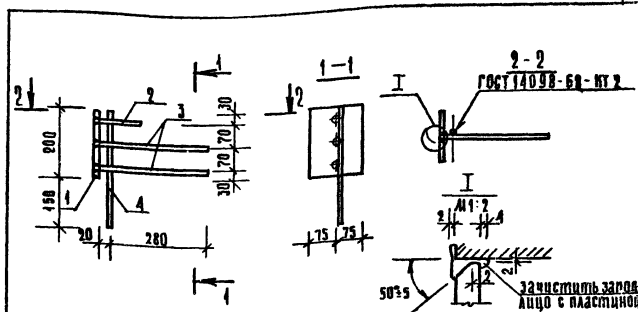

ФОРМАТ	КОЛ-ВО	ОБОЗНАЧЕНИЕ	НАИМЕНОВАНИЕ	КОД	ПРИМЕЧАНИЕ
			<u>Сталь</u>		
			Полоса В-150 ГОСТ 103-76		
			В Ст.Зка.2 ГОСТ 535-79		
Б4	1	271-23-17.84-АС1.Ш-08.00.01	В-150	1	1,83 кг
Б4	3	271-23-17.84-АС1.Ш-08.00.02	ФВАН ГОСТ 5781-82	2	0,12 кг
Б4	2	-08.00.03	С-120	1	0,05 кг
Б4	4	-08.00.04	С-350	1	0,14 кг

Сварку производить электродом 342.

Привязан:

Илв. №

271-13-17.84-АС1.Ш-08.00.00

ИЗДАНИЕ ЗАКАЗНОЕ  
ЗД 5

Страниц	Масса	Масштаб
Р	2,31	1:10

Лист	Листов	ГОСТ
ЦНИИЭП	1	1000-001

Формат А4

копирован  
20380-03

874-23-17.84

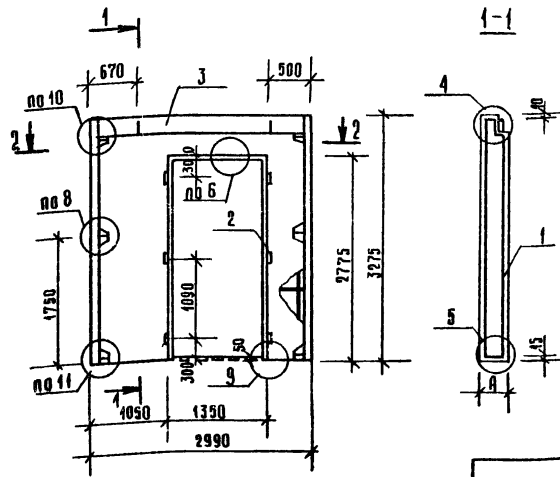

количество	позиц.	обозначение	наименование	кол. на исп.		приемы
				251-8-30-84	АС1-И-09-00	
			Документация			
03		1 090 1-1 2-1 00.00.03	Пояснительная записка			
03		1 090 1-1 2-1 00.00.90	Узлы 1, 4, 5, 6, 8, 9, 10, 11			
			Сборочные единицы			
03	1	271-23-17.84-АС1.И1-09.01.00	Каркас цпкпд 30.3.5-2	1		
			И2 кпд 30.4.0-2		1	
			Детали			
64		ГОСТ 8486-66	Продка деревянная	6	6	
			Материалы			
64	3		Бетон легкий М75	2,10	2,27	м <sup>3</sup>
			Раствор. цем. М100	0,07	0,07	м <sup>3</sup>

Ведомость расхода стали на элемент, кг

марка заземля	изделия арматурные						изделия закладные						общий расход			
	арматура класса															
	А1		АII		АIII		ВрI		ВрII		ВрIII					
	ГОСТ 5781-82	ГОСТ 5781-82	ГОСТ 5781-82	ГОСТ 5781-82	ГОСТ 5781-82	ГОСТ 5781-82	ГОСТ 403-76	ГОСТ 5781-82	ГОСТ 403-76	ГОСТ 5781-82	ГОСТ 403-76	ГОСТ 5781-82				
И2 ПСД 30.33.3.5-П-2	1,7	7,23	8,93	16,3	16,3	1,8	1,8	4,6	5,9	10,5	0,6	0,6	0,7	0,3	1,0	39,13
И2 ПСД 30.33.4.0-П-2	1,7	7,23	8,93	16,3	16,3	1,8	1,8	5,26	5,9	11,16	0,6	0,6	0,7	0,3	1,0	39,79

обозначение	марка	А, мм	Масса ед., кг
271-23-17.84-АС1.И1-09.01.00	И2 ПСД 30.33.3.5-П-2	350	2190
-01	И2 ПСД 30.33.4.0-П-2	400	2340

Примечание:

Ген. инж.	Кин	Зайцева
Инж. конст.	С. П. И. И.	Катеринчук
Инж. М.	Вед. инж.	Парфенова

271-23-17.84-АС1.И1-09.01.00		
Панель стеновая (И2 ПСД 30.33.3.5-П-2, И2 ПСД 30.33.4.0-П-2)		
Стадия	Масса см табл.	Масштаб
Р		
Лист	Листов 1	
ЦНИИЭП		

271-23-17.84

С О Г Л А С О В А Н О

ИМЬ. № ПОДЛ. ПОДПИСЬ И ДАТА ВЗЯТИИ № Ф

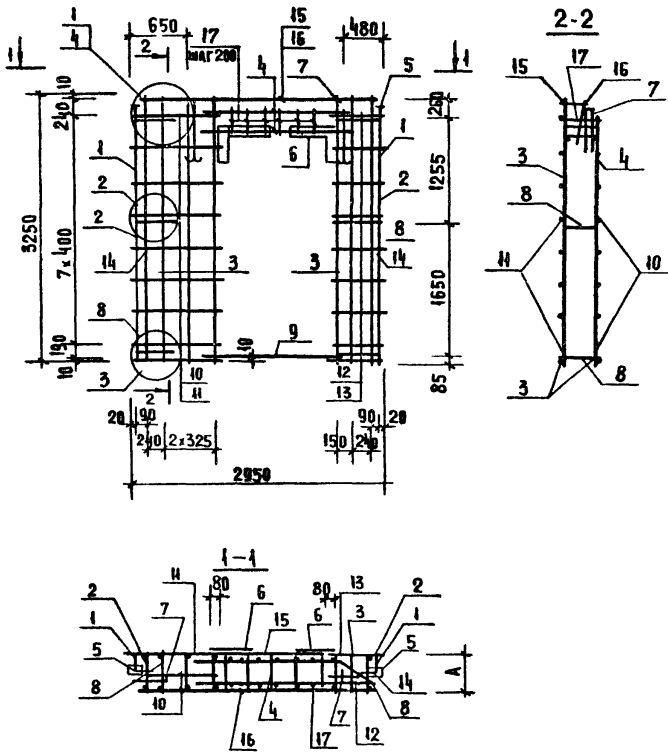

ФОРМАТ	КОЛ-ВО	ПОЗ.	ОБОЗНАЧЕНИЕ	НАИМЕНОВАНИЕ	КОЛ-ВО НА НЕР.		ПРИМЕЧАНИЕ
					271-23-17.84	АСІ. № 09.01.00	
<b>ДОКУМЕНТАЦИЯ</b>							
A3			1.090.1-1 2-2 0000 ПЗ	ПОЯСНИТЕЛЬНАЯ ЗАПИСКА			
A3			1.090.1-1 2-2 0000 УЛ	УЗЛЫ 1.2.3.4			
<b>СБОРОЧНЫЕ ЕДИНИЦЫ</b>							
A3	1		1.090.1-1 2-3 0020	КАРКАС ПЛОСКИЙ КР20	2		
			- 01	КР21	2		
A3	2		0010	КР1	2		
			- 01	КР2	2		
A3	3		- 09	КР10	5		
			- 10	КР4	5		
A4	4		271-23-17.84-АСІ. № 09.02.00	ИКР44	2		
			- 01	ИКР45	2		
A3	5		1.090.1-1 2-3 0040	ИЗДАНИЕ ЗАКЛАДНОЕ МН1	2	2	
A4	6		271-23-17.84-АСІ. № 09.03.00	СЕТКА ИС 29	2	2	
<b>ДЕТАЛИ</b>							
A3	7		1.090.1-1 2-3 0001-02	ПЕЛЯ СТРОПОВЧНАЯ СПЗ	2	2	
A3	8		- 06	СТЕРЖЕНЬ ГНУТЫЙ АН1	6	6	
B4	9		271-23-17.84-АСІ. № 09.01.00	Ф8А1, ГОСТ 5781-82	2	2	0,754 кг
B4	10		- 01	Ф58р1, ГОСТ 6727-80	9	9	0,139 кг
B4	11		- 02	р= 1070	9	9	0,165 кг
B4	12		- 03	р= 410	9	9	0,057 кг
B4	13		- 04	р= 580	9	9	0,081 кг
B4	14		- 05	р= 130	10	10	0,018 кг
B4	15		- 06	р= 2950	1	1	0,410 кг
B4	16		- 07	р= 2750	1	1	0,382 кг
B4	17		- 08	р= 420	14	14	0,065 кг

ОБОЗНАЧЕНИЕ	МАРКА	А. ММ	МАССА ЕД. КГ
271-23-17.84-АСІ. № 09.01.00	И2КПА 30.3.5-2	3.00	39.13
- 01	И2КПА 30.4.0-2	350	39.79

ПРИКЛАЗ

ИМЬ. №:

271-23-17.84-АСІ. № 09.01.00			
КАРКАС ПРОСТРАНСТВЕННЫЙ (И2КПА.30.3.5-2; И2КПА.30.4.0-2).			
СТРАНА	МАССА	МАСШТАБ	
Р	ЕМ ТАБА		
АМСТ	ЛИСТОВ 1		
ЦНИИЭП		ГОРЬКОВО-БАТОВЫЙ ЗАВОД И ТУМЕНСКИХ КОМПЛЕКСОВ	

ГМП КИИ  
И. КОМП. ЗАЙЦЕВА  
СТ. ИМЖ. КАТЕРНИЧУК  
ВГА. ИМЖ. ЯАГФЕНОВА

КОПИРОВАЛ

20360-03

ФОРМАТ А3

271-23-17.84

А.А.И

СОГЛАСОВАНО:

ИВ.№ ПОДА.	ИВ.№ ДОДА.	ИВ.№ ДАТА	ИВ.№ ВЗАМ.	ИВ.№ №
ИВ.№ ПОДА.	ИВ.№ ДОДА.	ИВ.№ ДАТА	ИВ.№ ВЗАМ.	ИВ.№ №

ОБОЗНАЧЕНИЕ	НАИМЕНОВАНИЕ	КОЛ. НА ИСП.	271-23-17.84-АС1.И-09.02.00	ПРИМЕЧАНИЕ
	ДОКУМЕНТАЦИЯ			
	СБОРЧНЫЙ ЧЕРТЕЖ			
	СБОРЧНЫЕ ЕДИНИЦЫ			
64	1	271-23-17.84-АС1.И-09.02.00 СБ	2	
64	2	271-23-17.84-АС1.И-09.02.01	2	0.400 КГ
		- 09.02.02	5	0.029 КГ
		-01	5	0.035 КГ

271-23-17.84-АС1.И-09.02.00

КАРКАС ПЛОСКИЙ  
(ИКР44; ИКР45).

СТАДИЯ	ИМЕТ	ИМЕТОВ
Р	Т	Т
		ТОРГОВО-БЫТОВЫХ ЗАДАНИЙ
		ТРИНЕСТРИЙСКО-РУССКОГО КОМПЛЕКСОВ

ЩИИЭП

ПРИВЯЗКА:

СИП	КИИ
Н.КОНТР. ЗАЩЕВА	<i>Ще</i>
СТ.ИИЖ. КАТЕРНИЧУК	<i>Ще</i>
ВЕД.ИИЖ. ПАРФЕНОВА	<i>Ще</i>

ИВ.№ №

СОГЛАСОВАНО:

ИВ.№ ПОДА.	ИВ.№ ДОДА.	ИВ.№ ДАТА	ИВ.№ ВЗАМ.	ИВ.№ №
ИВ.№ ПОДА.	ИВ.№ ДОДА.	ИВ.№ ДАТА	ИВ.№ ВЗАМ.	ИВ.№ №

271-23-17.84-АС1.И-09.02.00СБ

КАРКАС ПЛОСКИЙ  
(ИКР44; ИКР45)  
СБОРЧНЫЙ ЧЕРТЕЖ

СТАДИЯ	МАССА	МАШТАБ
Р	СМ	ТАБА.
ИМЕТ	ИМЕТОВ	

ЩИИЭП  
ТОРГОВО-БЫТОВЫХ ЗАДАНИЙ ТРИНЕСТРИЙСКО-РУССКОГО КОМПЛЕКСОВ

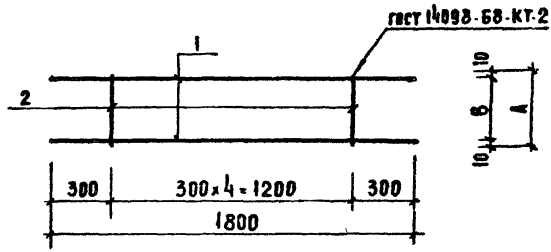

ОБОЗНАЧЕНИЕ	МАРКА	РАЗМЕРЫ, ММ		МАССА Ед. КГ	ПРИМЕЧАНИЕ
		А	Б		
271-23-17.84-АС1.И-09.02.00	ИКР44	300	280	0,945	
- 01	ИКР45	350	330	0,975	

ПРИВЯЗКА:

ИВ.№ №

КОПИРОВАЛ

20360-03

ФОРМАТ А3

877-83-17.84

АА. В

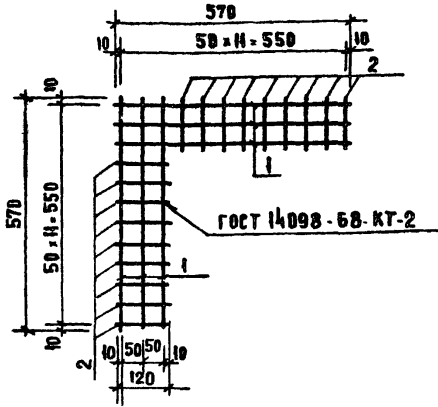

ФОРМАТ	ЗНАЧ	КОД	ОБОЗНАЧЕНИЕ	НАИМЕНОВАНИЕ	КМ	ПРИМЕЧАНИЕ
<b>ДЕТАЛИ</b>						
Б4	1		271-23-17.84-АС1.И1-09.03.01	φ48 П ГОСТ 6727-80 Р-570	4	0,056 кг
Б4	2		-01	Р-120	18	0,011 кг

ПРИВЯЗАН			
ИМВ. №:			

271-23-17.84. АС1. И1-09.03.00

СЕТКА ИС29

СТАДИЯ	МАССА	МАСШТАБ
Р	0,22	
ЛИСТ	ЛИСТОВ 1	
ЦНИИЭП	Торгово-бытовых зданий и коммунальных предприятий	

Г.И.П. КИИ  
 И.КОНТ. ЗАЙЦЕВА  
 СТ. И.И.Ж. КАТЕРИНИЧУК  
 В.С. И.И.Ж. ПАРФЕНОВА

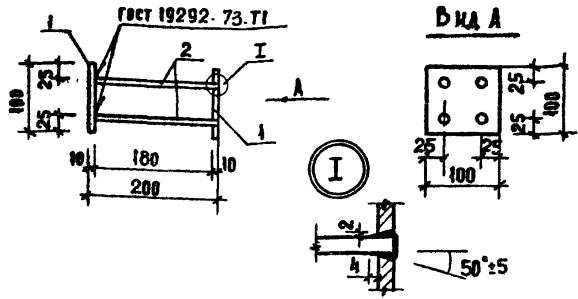

ФОРМАТ	ЗНАЧ	КОД	ОБОЗНАЧЕНИЕ	НАИМЕНОВАНИЕ	КМ	ПРИМЕЧАНИЕ
<b>ДЕТАЛИ</b>						
ПЛОСКА 10x100 ГОСТ 103-76 Вст 3 КВ2 ГОСТ 53579						
Б4	1		271-23-17.84-АС1.И1-06.04.01	Р-100	2	0,79 кг
Б4	2		271-23-17.84-АС1.И1-06.04.02	φ12 А ГОСТ 5781-82 Р-180	4	0,16 кг

СВАРКУ ПРОИЗВОДИТЬ ПО ГОСТ 5264-80

ПРИВЯЗАН:			
ИМВ. №:			

271-23-17.84. АС1. И1-06.04.00

ИЗДЕЛИЕ ЗАКЛАДНОЕ  
3Д4

СТАДИЯ	МАССА	МАСШТАБ
Р	2,22	
ЛИСТ	ЛИСТОВ 1	
ЦНИИЭП	Торгово-бытовых зданий и коммунальных предприятий	

Г.И.П. КИИ  
 И.КОНТ. ЗАЙЦЕВА  
 И.И.Ж. АМОЛОВА  
 В.С. И.И.Ж. ПАРФЕНОВА

271-23-17.84 АА. III

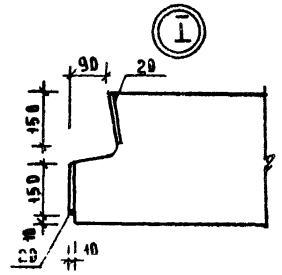
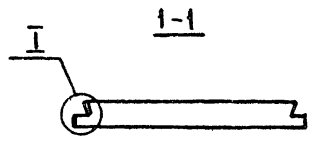
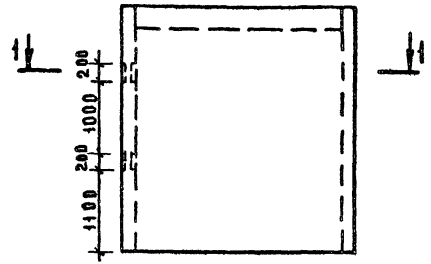

ФОРМА	ЗОНА	ПОЗ.	ОБОЗНАЧЕНИЕ	НАИМЕНОВАНИЕ	КОД НА 261-22-2871-АС1-01-05.00.00			ПРИМЕЧАНИЕ
					01			
А3	-	1.090.1-1 2-1	0000 ПЗ	ДОКУМЕНТАЦИЯ	×	×		
А3	-	1.090.1-1 2-1	7000	Пояснительная записка	×	×		
А3	-		-01	Сборочные единицы	×	×		
А3	-			ПС 30.33.3.5-П	×	×		
А3	-			ПС 30.33.4.0-П	×	×		
А4	20	271-23-17.84-АС1.И-08 00.00		Изделие закладное ЗД5	4	4		

ВЕДОМОСТЬ РАСХОДА СТАЛИ НА ДОПОЛНИТЕЛЬНЫЕ ЗАКЛАДНЫЕ ИЗДЕЛИЯ, КГ

МАРКА ЭЛЕМЕНТА	ИЗДЕЛИЯ ЗАКЛАДНЫЕ				Всего
	АРМАТУРА КЛАССА А III		ПРОКАТ МАРКИ СТ.3 ГОСТ 535-79		
	ГОСТ 5781-82		ГОСТ 103-76		
	φ8	ИТОГО	8x150	ИТОГО	
ПС 30.33.3.5-П-А	1.72	1.72	7.52	7.52	9.24
ПС 30.33.4.0-П-А	1.72	1.72	7.52	7.52	9.24

ОБОЗНАЧЕНИЕ	МАРКА	МАССА ЕД. КГ
271-23-17.84-АС1.И-10 00.00	ПС 30.33.3.5-П-А	3250
-01	ПС 30.33.4.0-П-А	3740

1. Вид панели дан с наружной стороны
2. Поз 20 приварить к пространственному каркасу панели во узлу 15 1.090.1-1 2-2

					271-23-17.84-АС1. И-10 00 00		
					Панель стеновая (ПС 30.33.3.5-П-А ПС 30.33.4.0-П-А)		
					СТАЛЬ	МАССА	МАССА/ТАБ
					Р	СМ ТАБ. А	1:50
					АЦСТ	АЦСТОВ 1	
					ЦНИИЭП		
					ТОРГОВО-БУХГАЛТЕРСКИЕ И ТУРИСТИЧЕСКИЕ КОМПЛЕКСЫ		

ПРОВЯЗАН				
	ГЛ П	КНД	ЗАНЦЕВА	2/3
	И КОНТР	АНЖ	АВМ РА	2/3
	ИИЖ	КАТЕРИЧУК	2/3	
ИИЖ				

С О Г Л А С О В А Н О

ИИЖ - ПРОЕКТ БУХГАЛТЕРСКИХ ТАБЛИЦ

271-23-17.84

АА.И

С О Г Л А С О В А Н О

ИМЯ И Ф.И.О. РАБОДНИКА ДАТА ВЗАИМН. ПР.

ФОРМАТ	ЗОНА	ПОЗ.	ОБОЗНАЧЕНИЕ	НАИМЕНОВАНИЕ	КОЛ. НА ИСП. 271-23-17.84-АС1 И1-Н.00.00.																		ПРИМЕЧАНИЕ	
					01	02	03	04	05	06	07	08	09	10	11	12	13	14	15	16	17	18		
				<u>ДОКУМЕНТАЦИЯ</u>																				
А3			271.23.17.84-АС1 И1-Н.00.00 СБ	СБОРОЧНЫЙ ЧЕРТЕЖ	×	×	×	×	×	×	×	×	×	×	×	×	×	×	×	×	×	×		
				<u>СБОРОЧНЫЕ ЕДИНИЦЫ</u>																				
А3			1.090.1-1 5-3	ПАНЕЛЬ ПЕРЕКРЫТИЯ ПР60 15 БАТУТ	1	1	1	1	1	1	1	1	1	1	1	1	1	1	1	1	1	1		
А4	1		271-23-17.84-АС1 И1-Н.00.00	СЕТКА С1	2	2	2	2	1	2	1	2	3	1	1	1	3	1	1	1	2	2	1	
АУ	2		-01	СЕТКА С2	1	1																		
				<u>ДЕТАЛИ</u>																				
				СТЕРЖЕНЬ ОТДЕЛЬНЫЙ																				
Б4	3			ФБАИ ГОСТ 5781 82 В-700						1	2					1	2		1	2		0,16 кг		
Б4	4			В-1900	1			2													2	0,42 кг		

271-23-17.84-АС1 И1-Н.00.00

ПРИВЗАН

ИМЯ И Ф.И.О.	Г.И.П.	К.И.И.
	И.КОНТ.	ЗАЩЕВА
	И.И.И.И.И.	ЛОДЬБА
	С.И.И.И.	ВРЕХОВА

ПАНЕЛЬ ПЕРЕКРЫТИЯ  
(ПР60.15- ; ПР30.15- )

СТАДИЯ	Л.И.С.У.	Л.И.С.Т.В.
Р	1	2
ЦИНИЭП		
ГОРБОВА-СЫТОВА ЗАДАЧИ И ТЕРМИНЫ КОМПЛЕКТОВ		



271-23-17.84

СОГЛАСОВАНО:

ИМЬ И ПОДП. ПОДПИСЬ И ДАТА ВЗЛ. ИМЬ И ПОДП.

ФОРМАТ	ЗОНА	ПОЗ.	ОБОЗНАЧЕНИЕ	НАИМЕНОВАНИЕ	КОЛ. НА ИСП 271-23-17.84-АС1.И1.И.00.00																ПРИМЕЧАНИЕ									
					19	20	21	22	23	24	25	26	27	28	29	30	31	32	33	34		35	36							
				<u>ДОКУМЕНТАЦИЯ</u>																										
A3			271-23-17.84-АС1.И1.И.00.00 СБ	СБОРОЧНЫЙ ЧЕРТЕЖ	X	X	X	X	X	X	X	X	X	X	X	X	X	X	X	X	X	X	X	X	X	X	X	X	X	
				<u>СБОРОЧНЫЕ ЕДИНИЦЫ</u>																										
A3			1.090.1-1 5-3	ПАНЕЛЬ ПЕРЕКРЫТИЯ																										
				ПР 60.15-8АТ УТ	X	X	X	X	X	X	X	X	X	X	X	X	X	X	X	X	X	X	X	X	X	X	X	X	X	
				ПР 60.15-8АТ УТ													X	X	X	X	X	X	X	X	X	X	X	X	X	
				ПР 30.15-8АТ											X	X	X	X	X	X	X	X	X	X	X	X	X	X	X	
				ПР 30.15-8АТ											X	X	X	X	X	X	X	X	X	X	X	X	X	X	X	
A4	1		271-23-17.84-АС1.И1.И.01.00	СЕТКА С1	2	1	1	1	1	1	3	1	1	2	3	3	1	1	2	1	2	1								
A4	2		- 01	СЕТКА С2																										
				<u>ДЕТАЛИ</u>																										
				СТЕРЖЕНЬ ОТДЕЛЬНЫЙ																										
B4	3			ФБАШ ГОСТ 5781-82 В-700	1									1	2	2				2	1	2	3						0,16 кг	
B4	4			В-1900		1	1		2		1	1														2			0,42 кг	

ПРИВЯЗАН:

ИМЬ №

271-23-17.84-АС1.И1.И.00.00

ЛНСТ
2



271-23-17.04

Ал. Ш

ПР60.15-6АТҮТ-Д9  
/П8-5/

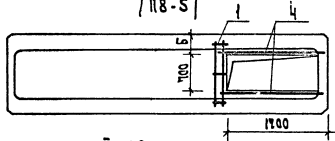

ПР60.15-6АТҮТ-Е9  
/П8-6/

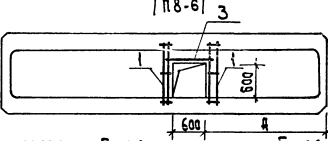

ПР60.15-6АТҮТ-Ж9  
/П8-7/

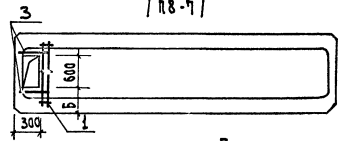

ПР60.15-6АТҮТ-И9  
/П8-8/

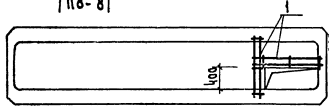

ПР60.15-6АТҮТ-К9;  
/П8-9/; ПР60.15-8АТҮТ-В9  
/П20-3/

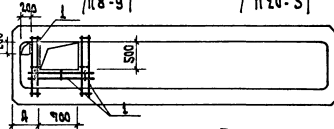

ПР60.15-6АТҮТ-Л9  
/П8-10/

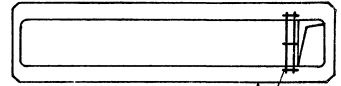

ПР60.15-6АТҮТ-М9  
/П8-11/

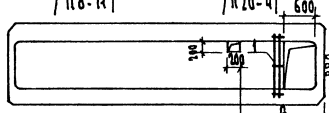

ПР60.15-8АТҮТ-Г9  
/П20-4/

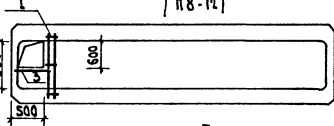

ПР60.15-6АТҮТ-Н9  
/П8-12/

ПР60.15-6АТҮТ-П9  
/П8-13/

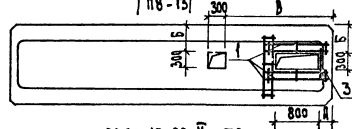

ПР60.15-6АТҮТ-Р9  
/П8-14/

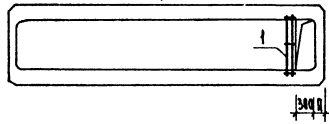

ПР60.15-6АТҮТ-С9  
/П8-15/

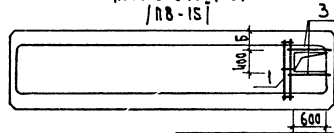

ПР60.15-6АТҮТ-Т9  
/П8-16/

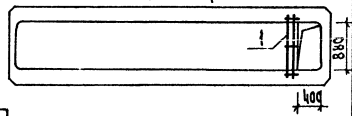

ПРЦВЯЗЫ

271-23-17.84-01.00.00.00 СБ

271-23-17.84

ГОСДИСВОУК:

И.А.И. П.О.Л.Е.И.П.О.Д.Е. И.А.И.И.А. П.Е.Р.Ж.И.С.И.В.И.Н.

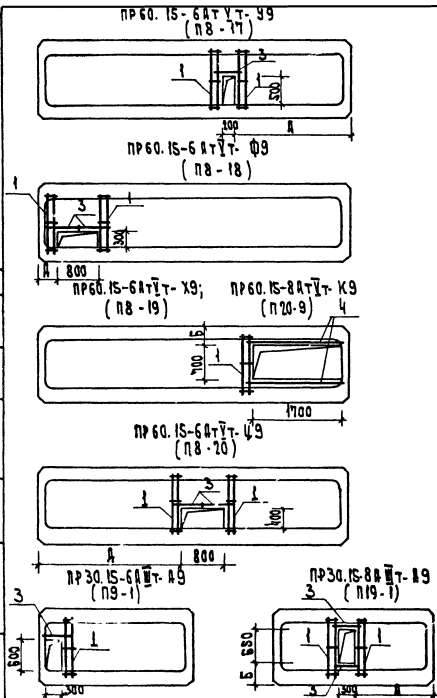

Обозначение	Наименование	Масса	Размеры, мм			Примечание
			А	Б	В	
271-23-17.84-ДС.И.И.О.О.00.00-19	ПР60.15-6АТΥΤ-Ц9	2555	2800			
-20	- Ц9	2540				
-21	- Ш9	2545				
-22	- Щ9	2565				
-23	- Э9	2495		400		
-24	- Ю9	2540	2700			
-25	- Я9	2312				
-26	- ЯА9	2572				
-27	ПР30.15-6АТΥΤ- А9	1304				
-28	ПР30.15-8АТΥΤ- А9	1304	1600	440		
-29	ПР60.15-8АТΥΤ-Б9	2539	2000	350	1980	
-30	- Б9	2546	530			
-31	- Г9	2524	1600			
-32	- Д9	2573		700		
-33	- Е9	2573	1700			
-34	- Ж9	2557		550		
-35	- И9	2557				
-36	- К9	2446		360		

ПРИЗНАК		
И.А.И.		

271-23-17.84-ДС.И.И.О.О.00.00.00 СБ

Копирован

30360-03

Формат А3

271-23-17.84

СОГЛАСОВАНО

ИИС И ДИАГ. ПОДПИСЬ ДАТА ВСТАВ. ИИС. №

ПР 60.15.6АТҮТ. 29  
/П8-21/

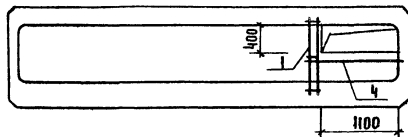

ПР 60.15.6АТҮТ. 39  
/П3-24/

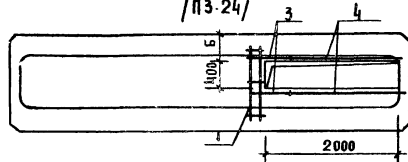

ПР 60.15.6АТҮТ. АА9  
/П8-27/

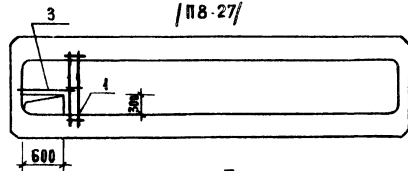

ПР 60.15.8АТҮТ. Е9  
/п 20-6/

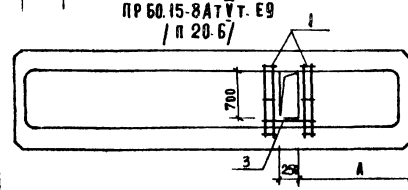

ПР 60.15.6АТҮТ. Ш9  
/П8-22/

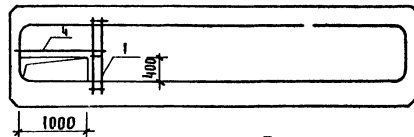

ПР 60.15.6АТҮТ. Ю9  
/П8-25/

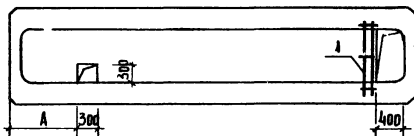

ПР 60.15.8АТҮТ. 69  
/п 20-2/

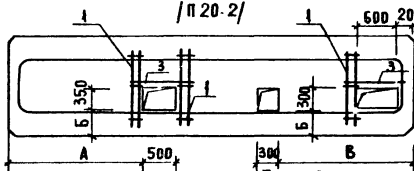

ПР 60.15.8АТҮТ. Ж9  
/п 20 7/

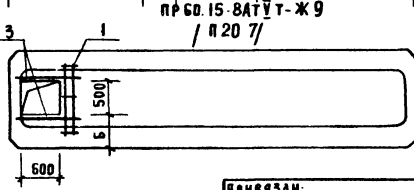

ПР 60.15.6АТҮТ. Ш9  
/П8-23/

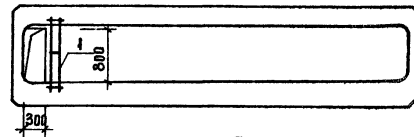

ПР 60.15.6АТҮТ. Я9  
/П8-26/

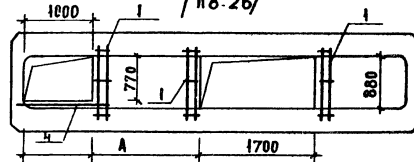

ПР 60.15.8АТҮТ. Д9  
/п 20-5/

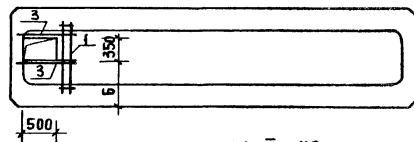

ПР 60.15.8АТҮТ. И9  
/п 20-8/

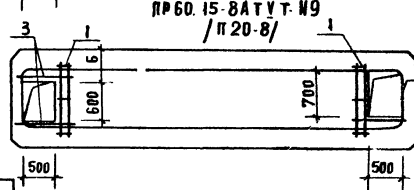

ПРИКРЕПЛ:

ИИС. №:

271-23-17.84-АС1.И-И.00.00 СБ

Лист

4

## ВЕДОМОСТЬ РАСХОДА СТАЛИ НА ДОПОЛНИТЕЛЬНЫЕ АРМАТУРНЫЕ ИЗДЕЛИЯ, КГ

МАРКА ЭЛЕМЕНТА	ИЗДЕЛИЯ АРМАТУРНЫЕ						Всего
	АРМАТУРА КЛАССА						
	А-III			А-I			
	ГОСТ 5781-82						
	Ф6	Ф10	шаро	Ф6	шаро		
ПР60.15-6АУТ-А9	0.42	5.71	6.13	0.18	0.18	6.31	
- Б9		5.71	5.71	0.18	0.18	5.89	
- В9		3.48	3.48	0.12	0.12	3.60	
- Г9		3.48	3.48	0.12	0.12	3.6	
- Д9	0.84	1.74	2.58	0.06	0.06	2.64	
- Е9	0.16	3.48	3.64	0.12	0.12	3.76	
- Ж9	0.32	1.74	2.06	0.06	0.06	2.12	
- И9		3.48	3.48	0.12	0.12	3.60	
- К9		5.22	5.22	0.18	0.18	5.40	
- Л9		1.74	1.74	0.06	0.06	1.80	
- М9		1.74	1.74	0.06	0.06	1.80	
- Н9		1.74	1.74	0.06	0.06	1.80	
- О9	0.48	5.22	5.7	0.18	0.18	5.88	
- П9		1.74	1.74	0.06	0.06	1.80	
- Р9		1.74	1.74	0.06	0.06	1.80	
- С9	0.32	1.74	2.06	0.06	0.06	2.12	
- Т9		1.74	1.74	0.06	0.06	1.80	
- У9	0.16	3.48	3.64	0.12	0.12	3.76	
- Ф9	0.32	3.48	3.8	0.12	0.12	3.92	
- Х9	0.84	1.74	2.68	0.06	0.06	2.74	

МАРКА ЭЛЕМЕНТА	ИЗДЕЛИЯ АРМАТУРНЫЕ						Всего
	АРМАТУРА КЛАССА						
	А-III			А-I			
	ГОСТ 5781-82						
	Ф6	Ф10	шаро	Ф6	шаро		
ПР60.15-6АУТ-Ц9	0.16	3.48	3.64	0.12	0.12	3.76	
- Ч9	0.42	1.74	2.16	0.06	0.06	2.22	
- Ш9	0.42	1.74	2.16	0.06	0.06	2.22	
- Щ9		1.74	1.74	0.06	0.06	1.80	
- Э9	0.84	1.74	2.58	0.06	0.06	2.64	
- Ю9		1.74	1.74	0.06	0.06	1.80	
- Я9	0.42	5.22	5.64	0.18	0.18	5.82	
- А10	0.42	1.74	2.16	0.06	0.06	2.22	
ПР30.15-6АУТ-А9	0.16	1.74	1.90	0.06	0.06	1.96	
ПР30.15-8АУТ-А9	0.32	3.48	3.80	0.12	0.12	3.92	
ПР60.15-8АУТ-Б9	0.32	5.22	5.54	0.18	0.18	5.72	
- В9		5.22	5.22	0.18	0.18	5.40	
- Г9		1.74	1.74	0.06	0.06	1.80	
- Д9	0.32	1.74	2.06	0.06	0.06	2.12	
- Е9	0.16	3.48	3.64	0.12	0.12	3.76	
- Ж9	0.32	1.74	2.06	0.06	0.06	2.12	
- И9	0.48	3.48	3.96	0.12	0.12	4.08	
- К9	0.42	1.74	2.16	0.06	0.06	2.22	

ПРИВЯЗКА

ИЗМ. И

271-23-17.84-ДСТ. И1-11.00.00 Е5

Лист  
5

Калькуля

2020-02

Формат А3

271-23-17.84

Ан. III

С О Г Л А С О В А Н О:

ИНВ. № КОДЛ.	ПОЯВИТЬСЯ ДАТА	ВЗАМ. ИНВ. №	КОЛ. НА КСТ. 271-23.17.84-АС1 И1-И1.01.00	ПРИМЕЧАНИЕ
ФОРМАТ	0603НАЧЕНЕ		01	
АЧ	271-23-17.84-АС1 И1-И1.01.00 СБ	ДОКУМЕНТАЦИЯ	XX	
БЧ	1 271-23-17.84-АС1 И1-И1.01.01	СБОРОЧНЫЙ ЧЕРТЕЖ		0,87 КГ
		СБОРОЧНЫЕ ЕДИНИЦЫ		1,46 КГ
БЧ	2 271-23-17.84-АС1 И1-И1.01.02	Ф10А И ГОСТ 5781-82 Р=1400	2	0,02 КГ
		Ф6А И ГОСТ 5781-82 Р=1800	3	

ПРИВЯЗАН:		271-23-17.84-АС1 И1-И1.01.00
Г И П	К И И	СТАДНЯ ЛИСТ ЛИСТОВ
И. КОМП.	ЗАЙЦЕВА	ЦНИИЭП ТОРГОВО-БЫТОВЫЕ ЗАДАНИЯ И ТУРКСТСКИЕ КОМПЛЕКТЫ
СТ. ИИЖ.	ОРЕХОВА	
ИИЖ.	АДОМОВА	

С О Г Л А С О В А Н О:

ИНВ. № КОДЛ.	ПОЯВИТЬСЯ ДАТА	ВЗАМ. ИНВ. №	271-23-17.84-АС1 И1-И1.01.00 СБ	
ФОРМАТ	0603НАЧЕНЕ		СЕТКА (С1; С2)	
АЧ	271-23-17.84-АС1 И1-И1.01.00 СБ	ДОКУМЕНТАЦИЯ	СТАДНЯ ЛИСТ ЛИСТОВ	
БЧ	1 271-23-17.84-АС1 И1-И1.01.01	СБОРОЧНЫЙ ЧЕРТЕЖ	ТОРГОВО-БЫТОВЫЕ ЗАДАНИЯ И ТУРКСТСКИЕ КОМПЛЕКТЫ	
БЧ	2 271-23-17.84-АС1 И1-И1.01.02	Ф10А И ГОСТ 5781-82 Р=1400	ЦНИИЭП	

ОБОЗНАЧЕНИЕ	МАРКА	РАЗМЕРЫ, ММ		МАССА ЕД. КГ	ПРИМЕЧАНИЕ
		А	Б		
271-23-17.84-АС1 И1-И1.01.00	С1	650	1400	1,80	
-01	С2	850	1800	2,29	

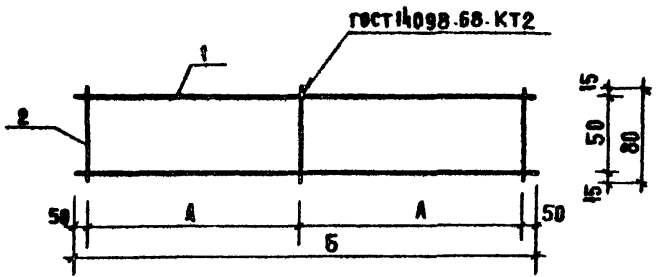

ПРИВЯЗАН:	
ИНВ. №	

ИНВ. № КОДЛ.	ПОЯВИТЬСЯ ДАТА	ВЗАМ. ИНВ. №	271-23-17.84-АС1 И1-И1.01.00 СБ	
ФОРМАТ	0603НАЧЕНЕ		СЕТКА (С1; С2)	
АЧ	271-23-17.84-АС1 И1-И1.01.00 СБ	ДОКУМЕНТАЦИЯ	СТАДНЯ ЛИСТ ЛИСТОВ	
БЧ	1 271-23-17.84-АС1 И1-И1.01.01	СБОРОЧНЫЙ ЧЕРТЕЖ	ТОРГОВО-БЫТОВЫЕ ЗАДАНИЯ И ТУРКСТСКИЕ КОМПЛЕКТЫ	
БЧ	2 271-23-17.84-АС1 И1-И1.01.02	Ф10А И ГОСТ 5781-82 Р=1400	ЦНИИЭП	

20360-03

274-23-17.84

СОГЛАСОВАНО

ЛИСТ № 10А ПОДПИСЬ И ДАТА ЗАДАЧА

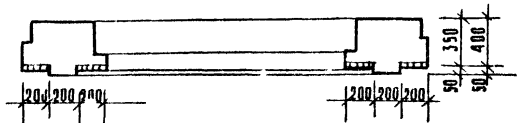
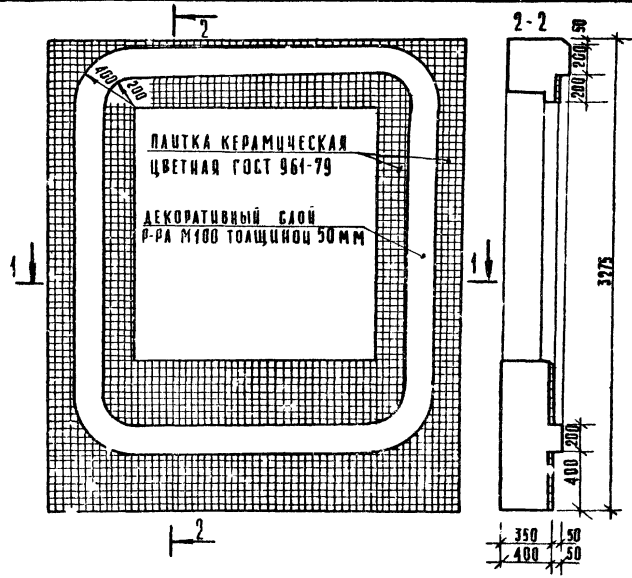

ЦВЕТ КЕРАМИЧЕСКОЙ ГЛАЗУРОВАННОЙ ПАТКИ СОГЛАСОВЫВАЕТСЯ С АВТОРОМ ПРОЕКТА

ФОРМАТ	ЗОНА	ПОЗ.	ОБОЗНАЧЕНИЕ	НАИМЕНОВАНИЕ	КОЛ.	ПРИМЕЧАНИЕ
				<b>МАТЕРИАЛЫ</b>		
			961-79	ПАТКА КЕРАМИЧ ЦВЕТНАЯ	5,7	М <sup>2</sup>
				ЦЕМЕНТ М100	0,86	М <sup>3</sup>

ПРИВЯЗКА:	Р-РА М100	СОСЕНКО	20360-03	274-23-17.84.	АСА. 01-12.00.00
	И. КОНТР.	БЕГАНОВА		ПАНЕЛЬ СТЕНОВАЯ	СТАЦИЯ МАСЛА
	Г. А. П.	КУН		(АКСО ЗР. 33.35-П-1-Б;	МАСШТАБ
	БЕА АРХ.	АНДРАШИШКО		4АКСО ЗО. 33.4.0-П-1-Б)	0
	Г. А. П.	ЩЕПЕТЕРЕНКО		ОТДЕЛКА ПАНЕЛИ	ЛИСТ
		ЩЕПЕТЕРЕНКО			ПАНЕЛИ
ИМБ. А <sup>0</sup>		ЩЕПЕТЕРЕНКО			ПАНЕЛИ



271-23-17.84

СООБЩЕНИЕ

ИЗДАНИЕ ИЛИ АСЛ. ВЕРСИИ

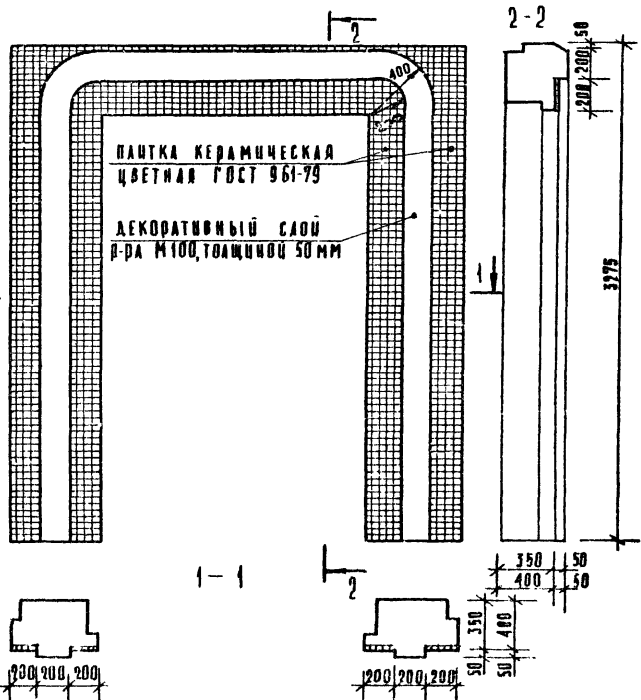

ЦВЕТ КЕРАМИЧЕСКОЙ ГЛАЗУРОВАННОЙ ПАТКИ СООБЩАЕТСЯ С АВТОРОМ ПРОЕКТА

КОЛ-ВО	ЕДИН. ИЗМ.	ОБОЗНАЧЕНИЕ	НАИМЕНОВАНИЕ	КОЛ.	ПРОМ.- ЧАСТИ
			МАТЕРИАЛЫ		
		961-79	ПАТКА КЕРАМИЧ. ЦВЕТНАЯ	2,5	М <sup>2</sup>
			ЦЕМЕНТ М100	0,09	М <sup>3</sup>

271-23-17.84		АС1. В1-13. ДС. 00	
НАЧСА 30.33.35-П-2; НАЧСА 30.33.40-П-2)		СТАЦИЯ	МАССА
ОТДЕЛКА ПАНЕЛИ		П	МАСТЯБ
ПРИВЯЗКА		ЛЕТ	ЛЮСТОВ
РСК. МАСТ. СОСЕНКО	И. КОИТ. БОГДАНОВА	ГОРБОВО	
М. П. КНИ	М. П. АНАРАШНИКОВ	ЗАИТОВЫХ	
М. П. БЕЛКОВИЧ	М. П. ЗАВРАЖНИКОВ	ТОРИСТОВ	
М. П.	М. П.	КОМПЛЕКТ	

271-23-17.04

А.А.И

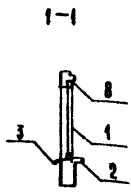
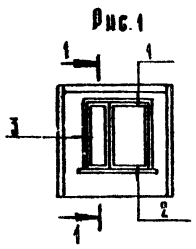

порядк номера	колич ство	обозначение	наименование	кол. на испол. 271-23-17.04 - АС1.И1							приме чание
				01	02	03	04	05	06	07	
			Документация								
ВЗ		1.090.1-1 2-1 0009	Узлы								
			Сборочные единицы								
ИЗ		1.090.1-1 2-1 1000 - 02	4 ПСО 30.33.3.5-П-1*	1		1					
		- 14	4 ПСО 30.33.4.0-П-1*		1		1				
		- 54	1 ПСО 33.33.3.5-П-1*					1			
		- 56	1 ПСО 33.33.4.0-П-1*						1		
		- 58	2 ПСО 33.33.3.5-П-1*							1	
		- 60	2 ПСО 33.33.4.0-П-1*								1
			Блок оконный								
1		1.236-6 вып.1 41м2	ОС1В-1ВГ	1	1	1	1	1	1	1	
			Доска подоконная								
2		1.136-2	4019-15	1	1	1	1	1	1	1	
3		1.136.5 - 21.002	Сащв Сащ	0,4	0,4	0,4	0,4	0,4	0,4	0,4	м <sup>2</sup>
8		ГОСТ 8242-75	Наклейщик Э	6,3	6,3	6,3	6,3	6,3	6,3	6,3	м

обозначение	марка	пус
271-23-16.04-АС1.И1	4 ПСО 30.33.3.5-П-1*	1
- 01	4 ПСО 30.33.4.0-П-1*	1
- 02	4 ПСО 30.33.3.5-П-1-Г*	1
- 03	4 ПСО 33.33.4.0-П-1-Г*	1
- 04	1 ПСО 33.33.3.5-П-1*	1
- 05	1 ПСО 33.33.4.0-П-1*	1
- 06	2 ПСО 33.33.3.5-П-1*	1
- 07	2 ПСО 33.33.4.0-П-1*	1

Привязан

И.И.И	И.И.И
И.И.И	И.И.И
И.И.И	И.И.И
И.И.И	И.И.И
И.И.И	И.И.И

271-23-17.04-АС1.И1-14.00.00

Планом стеновые наружные (4 ПСО 30.33.3.5-П-1\*, 4 ПСО 30.33.4.0-П-1\*, 4 ПСО 30.33.3.5-П-1-Г\*, 4 ПСО 33.33.4.0-П-1-Г\*, 1 ПСО 33.33.3.5-П-1\*, 1 ПСО 33.33.4.0-П-1\*, 2 ПСО 33.33.3.5-П-1\*, 2 ПСО 33.33.4.0-П-1\*)

Стация	Масса	Масштаб
Р		
Лист	Листов	
ЦНИИЭП		

И.И.И  
И.И.И  
И.И.И  
И.И.И  
И.И.И

271-23-17.84

КОЛЕСО

И. В. ШАВ...  
М. В. ШАВ...  
И. В. ШАВ...  
М. В. ШАВ...

Обозначение	Наименование	Стр.	Примечание
271-23-17.84-001.02-00.00.00ТБ	Ведомость чертежей	30	
-01.00.00	Сетка РФ1	30	
-02.00.00	Каркас преспряженый (КР1; КР2)	31	
-02.01.00	Плоский каркас (КР1; КР-2)	32	
-02.01.00СБ	Плоский каркас (КР1; КР2) СБО-рочный чертеж	32	
-03.00.00	Рама Р-5	33	
-04.00.00	Каркас К-1	34	
-05.00.00	Закладная деталь ЗД-6	35	
-06.00.00	Монтажная петля (МП-1, МП-2)	36	
-07.00.00	Рама Р-6	37	
-08.00.00	Каркас К-2	38	

Привязан			
----------	--	--	--

И. В. ШАВ...	М. В. ШАВ...	И. В. ШАВ...	М. В. ШАВ...
271-23-17.84-001.02-00.00.00ТБ		Ведомость чертежей	
		ШНИЗП	

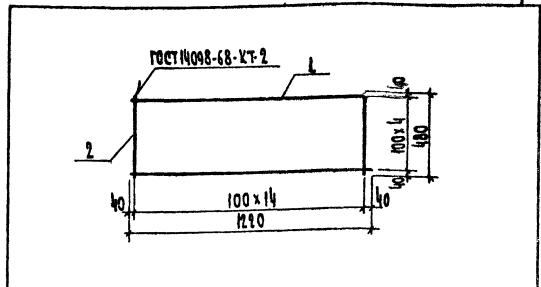

Юнит	Суб	Поз	Обозначение	Наименование	Кол.	Примечание
04	1		271-23-17.84-001.02-01.00.01	ФЮДШ ГОСТ 8181-82	5	0.75 кг
04	2		-01.00.02	Р=480	15	0.30 кг

Привязан:			
И. В. ШАВ...		М. В. ШАВ...	
271-23-17.84-001.02-01.00.00		Сетка РФ1	
		ШНИЗП	

875-85-17.84

А.А.И

Вид Б

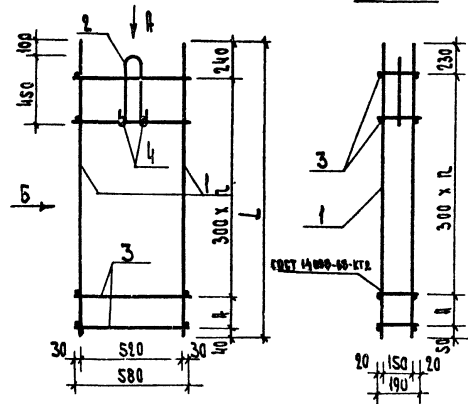

Вид А

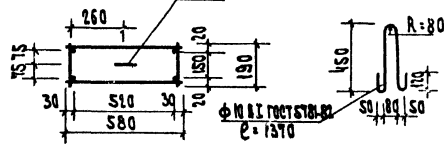

ФОРМАТ ЗНАК	ПОЗ.	Обозначение	Наименование	КВ. ЧАСТ. ЧАСТ.				Примеча- ние
				271-23-17.84-А.А.И.02.00.00	01			
			СБОРОЧНЫЕ ЕДИНИЦЫ					
	1	271-23-17.84-А.А.И.02.01.00	Каркас КР-1	2				
		-01	КР-2	2				
			ДЕТАЛИ					
Б4	2	271-23-17.84-А.А.И.02.02.01	Петля	1	1			0.85 кг
Б4	3	271-23-17.84-А.А.И.02.00.02	ФЮА1 ГОСТ 5781-87 $\rho = 580$	8	14			0.36 кг
Б4	4	-01	$\rho = 150$	2	2			0.12 кг

Обозначение	Наименование	L	A	П	Масса ед. кг	Примеча ние
271-23-17.84-А.А.И.02.00.00	ОК1	1150	250	2	16.13	
-01	ОК2	1930	150	5	27.01	

Примечания		271-23-17.84-А.А.И.02.00.00		Каркас пространственный (ОК1, ОК2)	
И.И.И.	К.И.И.	М.И.И.	С.И.И.	Д.И.И.	П.И.И.
И.И.И.	К.И.И.	М.И.И.	С.И.И.	Д.И.И.	П.И.И.
И.И.И.	К.И.И.	М.И.И.	С.И.И.	Д.И.И.	П.И.И.

ПОСЛАНИЕ

ИЗДАНИЕ ПОСЛАНИЯ

Обозначение	Наименование	Примечание
271-23-17.84-01.02.02.01.00	Акуммулятор	
271-23-17.84-01.02.01.01	Сборочный чертёж	
271-23-17.84-01.02.01.02	Фланец ГОСТ81-82, $\varnothing=130$	2.80 кг
271-23-17.84-01.02.01.02	Фланец ГОСТ81-82, $\varnothing=190$	4.80 кг
271-23-17.84-01.02.01.02	Фланец ГОСТ81-82, $\varnothing=190$	0.12 кг

271-23-17.84-01.02.02.01.00

Материал	Марка	Обозначение	Масса
Сталь	КП-1	Плоский каркас (КП-1, КП-2)	

СОСТАВЛЯЮЩИЕ

Обозначение	Марка	Размеры, мм			Масса ед., кг
		Л	А	Н	
271-23-17.84-01.02.02.01.00	КП-1	1130	250	2	6.08
-01	КП-2	1930	150	5	10.44

Обозначение	Марка	Обозначение	Масса
271-23-17.84-01.02.02.01.00	КП-1	Плоский каркас (КП-1, КП-2)	

А. П. Ш.

271-23-17.84

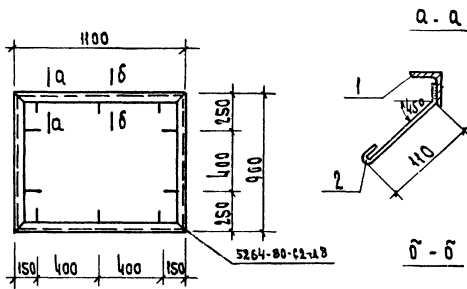

ШАБЛОН Р-5

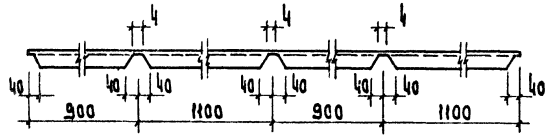

КОЛ-ВО	МАТЕРИАЛ	ОБОЗНАЧЕНИЕ	НАИМЕНОВАНИЕ	КОЛ	ПРИМЕЧАНИЕ
			<u>Детали</u>		
64	1	271-23-17.84-Ас1.И2.03.00.01	Уголок 40x4 ГОСТ 8509-72		
			Ст.3 ГОСТ 535-79		
			ℓ=4000	1	9.68 кг
64	2	-03.00.02	Ф 54Т ГОСТ 5781-82; ℓ=200	10	0.04 кг

Сварку производить электродами Э42.

Проезд

И. П. Ш.	К. П. Ш.	А. П. Ш.
И. П. Ш.	К. П. Ш.	А. П. Ш.
И. П. Ш.	К. П. Ш.	А. П. Ш.

271-23-17.84-Ас1.И2.03.00.00	
Рамы Р-5	Масса/Масса/Масса
	Р 10.08
	Автом Автомоб
ЦИНИЗП	

271-23-17.84

КАТАЛОЖНО:

ПРЕДНАМ. ПОДЪЛ. Д. ИЛИ. РАМ. ИЛИ. К.

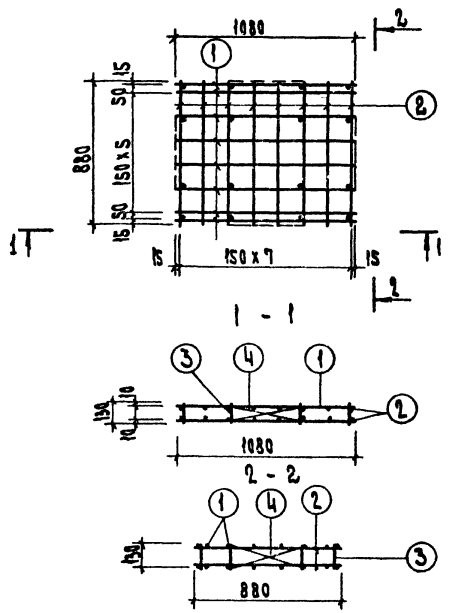

КОЛ-ВО	КОД	Поз.	Обозначение	Наименование	Кол.	Примечание
Детали						
ГОСТ 5781-82						
Б4	1		271-23-17.84-дет.02-04.00.01	Ф 8 А I	2-1080	16 0.926 кг
Б4	2		-04.00.02		2-880	16 0.347 кг
Б4	3		-04.00.03		2-130	16 0.05 кг
Б4	4		-04.00.04		2-470	8 0.185 кг

1. В случае замены сварного каркаса на вязаный стержни поз. 1, 2, 3 делаются с крючками. Длина поз. 1-1200; 2-1000; 3-250. Позиции 4 приварить к поз. 3
2. Сварку производите электродами Э-42.

Приказы		271-23-17.84-дет.02-04.00.00	
		Каркас К-1	Масса Мешет.
			Р 14.61
			ЦНИИИП
И.И.И.	И.И.И.	И.И.И.	И.И.И.

271-23-17.84

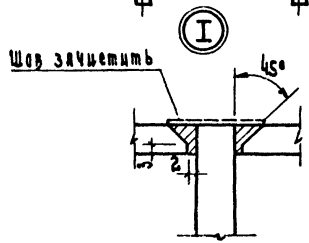
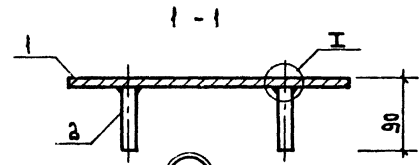
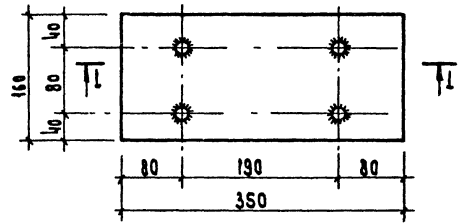

ФОРМА	СТАЛ	Поз.	Обозначение	Наименование	Кол.	Приме- чение
				<u>Детали</u>		
54	1		271-23-17.84.А01.02-05.00.01	Полоса 8х160 ГОСТ 103-76		
				Ст.3 ГОСТ 535-79		
				Ø 350	1	3,52 кг
54	2		-05.00.02	Ф 12 А II ГОСТ 5781-82; Ø=80	4	0,09 кг

1. Деточки на изготовлении закладной детали ЗД-6 по ширине и длине ±5 мм. Верхняя поверхность должна быть горизонтальной (5класса точности).
2. Сварку производить электродами Э-42А.

ПРИУЗАН

Ген. Дир.	Кли. Дир.	Инж. Дир.	Инж. Дир.	Инж. Дир.	Инж. Дир.

271 - 23 - 17. 84. А01. 02-05.00.00			
Закладная деталь ЗД - 6	Штамп	Масса	Масшт.
	Р	3,88	
	Цвет	Илустск	
ЦНИИЭП			



271-23-17.84

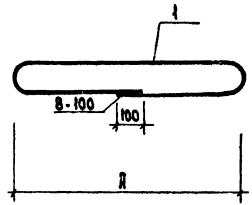

КОЛ-ВО	МАТ.	ОБОЗНАЧЕНИЕ	НАИМЕНОВАНИЕ	КОЛ-ВО			ПРИМЕЧАНИЕ
				01	02	03	
64	1	271-23-17.84-АП.И2-06.00.01	Летаяц				1.034 кг
		-01	Ф8 А1 ГОСТ 5781-82 8-2620	1			0.639 кг
			8-1620	1			

ОБОЗНАЧЕНИЕ	МАРКА	Д, мм	Масса в.д., кг
271-23-17.84-АП.И2-06.00.00	МП-1	100	1.034
-01	МП-2	600	0.639

				271-23-17.84- АП.И2-06.00.00		
				Монтажная петля (МП-1; МП-2)		
				Км	М	М
				Р	СМ	М
				Л	Т	М
				ЦНИИЭП		

214-23-17.84

А. А.

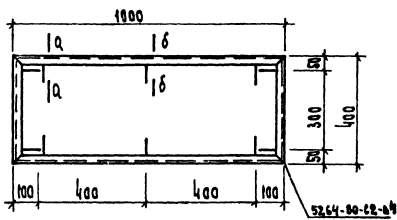

ФОРМАТ	КОЛ-ВО	ПОР.	Прозначение	Наименование	Кол.	Примечание
				Детали		
Б4	1		271-23-17.84-Дел.И2-07.00.01	Углок 4x40 гост 8504-12		
				Ст.3 гост 535-79		
				2-2800	1	6.77 кг
Б4	2		-07.00.02	Ф 6x8 гост 181-82, 2-100	10	0.04 кг

### ШВЕДОН

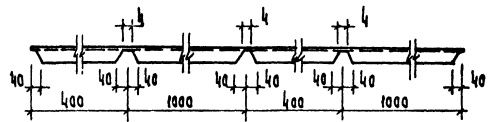

Сварку производите электродами Э42

а - а

б - б

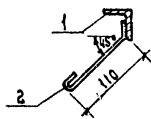
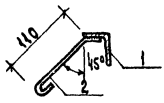

ПРИВАЗАН		КОН		ПОДП.	

271-23-17.84-Дел.И2-07.00.00			
РАМА Р-6		Кол-во листов	
Р	7.17	Лист	Листов 1

271-23-17.84

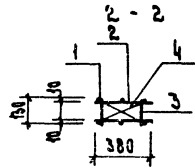
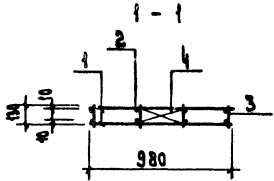
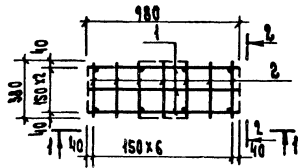

КОЛИЧЕСТВО	УМН.	СНАЧ.	ПОС.	Обозначение	Наименование	Код	Примечание
					Детали		
					ГОСТ 5781-82		
64	1			271-23-17.84-дет.17.08.00.01	φ 8 И I	2-980	6 0.587 кг
64	2			-08.00.02		2-380	14 0.150 кг
64	3			-08.00.03		2-130	8 0.05 кг
64	4			-08.00.04		2-340	8 0.134 кг

1 Велуче замены сварного каркаса на вязанные стержни поз. 1; 2; 3 делатс с крючками. Длина поз. 1-1100; 2-500; 3-150мм. Позиции 4 приварить к поз. 3.  
2. Сварку производитс электродами Э-42.

СТАВОВАНО:

СРБ. Г. АВАР. СВАР. И ДАТА. ПОЗ. И ЧИМ

ПРАЗЪСЪН

271-23-17.84-дет.17.08.00.00

Каркас к-2

КВАНТ.	Масса	Масштаб
Р	5.89	
Лист	Листов	
ЦНИИЭП		

211-23-17.84

Обозначение	Наименование	Ввр.	Примечание
211-23-17.84.дет.цз.00.00ТБ	Ведомость чертёжей	34	
-01.00	Изделие закладное ЗДВ1	39	
-02.00	Изделие закладное ЗДВ2	40	
-03.00	Изделие закладное ЗДВ3	40	
-04.00	Изделие закладное (ЗДЛН+ЗДЛ4)	41	
-04.00СБ	Изделие закладное (ЗДЛН+ЗДЛ4)	41	
	Сборочный чертёж		
-05.00	Изделие закладное (ЗДЛ5;ЗДЛ7;ЗДЛ8)	42	
-05.00СБ	Изделие закладное (ЗДЛ5;ЗДЛ7;ЗДЛ8)	42	
	Сборочный чертёж		
-06.00	Изделие закладное ЗДЛ6	43	
-07.00	Изделие закладное ЗДЛ10	43	
-08.00	Изделие закладное ЗДЛ9	44	
-09.00	Изделие закладное (ЗДЛН+ЗДЛ14)	45	
-09.00СБ	Изделие закладное (ЗДЛН+ЗДЛ14)	45	
	Сборочный чертёж		
-10.00	Рамка металлическая (Р1±Р4)	46	
-10.00СБ	Рамка металлическая (Р1±Р4)	46	
	Сборочный чертёж		
-11.00	Лестница металлическая ЛМ	47	
-12.00	Дилкер (А1; А2)	48	
-12.00СБ	Дилкер (А1; А2) Сборочный чертёж	48	
-13.00	Кронштейн КР-7М	49	

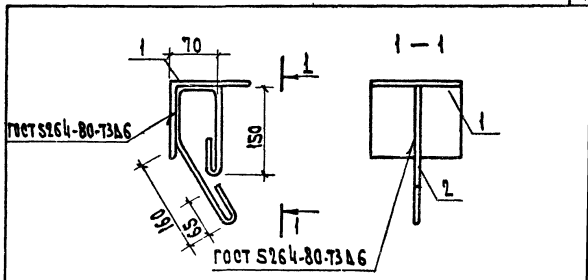

Формат	Шкала	№	Обозначение	Наименование	Кол.	Примечание
				<b>Детали</b>		
Б4	1	271-23-17.84.дет.цз.01.01		125x8 ГОСТ8504-72 Уголок ст.3кл. ГОСТ 535-79		
				Р-140	1	2.2 кг
Б4	2	- 01.02		Ф6Л1 ГОСТ 5781-82 Р-650		0.14 кг

Привязан:

Привязан:  
И.М.М.

271-23-17.84.дет.цз.00.00ТБ

271-23-17.84.дет.цз.01.00

Ведомость чертёжей  
ЦНИИЭП

Изделие закладное ЗДВ1  
П 2.34 1:50  
ЦНИИЭП

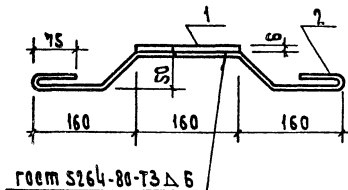
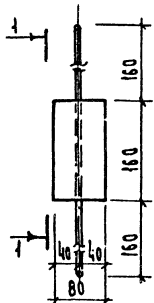

ГОСТ 5264-80-Т3 Д 6

ФОРМАТ	КОД	ПОЗ.	Обозначение	Наименование	Кол.	Примечание
				<u>Детали</u>		
Б4		1	271-23-17.84-дет.13-02.01	Полоса 6x80 ГОСТ 103-76 Ст.3кл ГОСТ 535-79 L=160	1	0.60 кг
Б4		2	271-23-17.84-дет.13-02.02	Фланц ГОСТ 5781-82; L=700	1	0.16

ПРИЗНАК

ИВ.М

271-23-17.84-дет.13-02.00

ИЗДАНИЕ ЗАКАЗНОЕ  
ЗАВ-2

МАТЕРИАЛ МАСШ. И МАСШ.

Р 0,76 1:50

Автом. Изготов. 1

ЦНИИЭП

И. КОМП. ЗАКАЗ  
И. КОМП. ЗАКАЗ  
И. КОМП. ЗАКАЗ  
И. КОМП. ЗАКАЗ

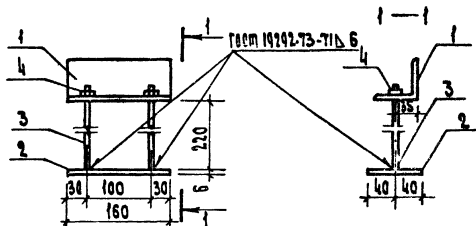

ФОРМАТ	КОД	ПОЗ.	Обозначение	Наименование	Кол.	Примечание
				<u>Детали</u>		
Б4		1	271-23-17.84-дет.13-03.01	Уголок 63x5 ГОСТ 8509-72 Ст.3кл ГОСТ 535-79 L=160	1	0.8 кг
Б4		2	-03.02	Полоса 610x80 ГОСТ 103-76 Ст.3кл ГОСТ 535-79 L=160	1	1.0 кг
Б4		3	-03.03	Фланц ГОСТ 5781-82 L=220	2	0.20 кг
Б4		4	-03.04	Гайка М16 ГОСТ 5915-70	2	0.04 кг

ПРИЗНАК

ИВ.М

271-23-17.84-дет.13-03.00

ИЗДАНИЕ ЗАКАЗНОЕ  
ЗАВ-3

МАТЕРИАЛ МАСШ. И МАСШ.

Р 1,88 1:50

Автом. Изготов. 1

ЦНИИЭП

И. КОМП. ЗАКАЗ  
И. КОМП. ЗАКАЗ  
И. КОМП. ЗАКАЗ  
И. КОМП. ЗАКАЗ

271-23-17.84

А.Л. III

СВЯТАСОВА И.В.

ИЗМЕН. № ПРИБАВЛ. ПОДАРИТЬ НАДАТА. ОБЪЕМ ИЛИ №

ИЗМЕН. №	ОБОЗНАЧЕНИЕ	НАИМЕНОВАНИЕ	КОД НА ИСПОЛНЕНИЕ			ПРИМЕЧАНИЕ
			01	02	03	
		ДОКУМЕНТАЦИЯ				
		СБОРОЧНЫЙ ЧЕРТЕЖ				
		АСТАЛ				
		ПОЛОСА				
		ПОЛОСА				
		ПОЛОСА				
		ФУТЛЕР				

271-23-17.84-АС.ИЗ-04.00

ИЗДАНИЕ ЗАКАЗНОЕ  
(ЗАЛ1 ÷ ЗАЛ4)

СТАДИЯ	ЛИСТ	ЛИСТОВ
Р		1

ЦНИИЭП  
ГБТУРЭС  
БЮЛЕТЕНЬ  
ЗАКАЗНОЕ  
ИЗДАНИЕ  
КОМПЬЮТЕР

ПРИВЯЗАН

ИМБ. №

СВЯТАСОВА И.В.

ИЗМЕН. № ПРИБАВЛ. ПОДАРИТЬ НАДАТА. ОБЪЕМ ИЛИ №

ГЦП	КНИ	<i>Иван</i>
И.КОНТР.	ЗАЩЕЛКА	<i>Иван</i>
СТ.ИЖ.	МАШИНА	<i>Иван</i>
ИЖ	АДМОБА	<i>Иван</i>

271-23-17.84-АС.ИЗ-04.00 СБ

ИЗДАНИЕ ЗАКАЗНОЕ  
(ЗАЛ1 ÷ ЗАЛ4)  
СБОРОЧНЫЙ ЧЕРТЕЖ

СТАДИЯ	МАССА	МАСШТАБ
Р	СМ	
АИСТ	ТАБА.	АИСТ ОБ 1

ЦНИИЭП  
ГБТУРЭС  
БЮЛЕТЕНЬ  
ЗАКАЗНОЕ  
ИЗДАНИЕ  
КОМПЬЮТЕР

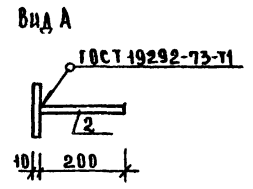
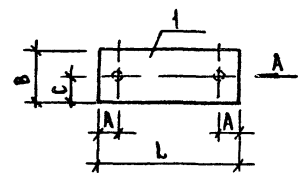

ОБОЗНАЧЕНИЕ	МАРКА	РАЗМЕРЫ ММ				МАССА ЕД, КГ
		L	A	B	C	
271-23-17.84-АС.ИЗ-04.00	ЗАЛ1	250	40	180	90	3.86
-01	ЗАЛ2	160	40	150	75	2.36
-02	ЗАЛ3	300	50	120	60	3.19
-03	ЗАЛ4	350	50	120	60	3.66

ПРИВЯЗАН

ИМБ. №

271-23-17.84

А.А. III

СОГЛАСОВАНО

ИЗМ. №	ИЗМЕНЕНИЯ	ДАТА	ИЗМ. №
ФОРМАТ	ОБОЗНАЧЕНИЕ	НАИМЕНОВАНИЕ	ПРИМЕЧАНИЕ
А4	271-23-17.84-АС1-У3-05.00 СБ	АВКУМЕНТАЦИЯ	
Б5	1 271-23-17.84-АС1-У3-05.01	СБОРОЧНЫЙ ЧЕРТЕЖ	
		АСТАЛ	
		ПОЛОСА Б10Х100 ГОСТ103-76	
		СТ.3МПГОСТ535-79	
		С=250	2.30 кг
		ПОЛОСА Б10Х250 ГОСТ103-76	
		СТ.3МПГОСТ535-79	
		С=300	5.90 кг
		С=350	6.90 кг
54	2 -05 02	Ф12АIII ГОСТ5781-82	
		С=200	0.18 кг

271-23-17.84-АС1-У3-05.00

СТАЛИ ЛУСТ ЛУСТОД  
Р  
ЦНИИЭП  
ТОРГОВО-ЗАКЛАДНОЕ  
ЗАКЛАДНОЕ  
ПРОИЗВОДСТВО

ИЗДАНИЕ ЗАКЛАДНОЕ  
(ЗАД5; ЗАД7; ЗАД8)

ПРИВЯЗАН

СОГЛАСОВАНО

ИЗМ. №	ИЗМЕНЕНИЯ	ДАТА	ИЗМ. №
ФОРМАТ	ОБОЗНАЧЕНИЕ	НАИМЕНОВАНИЕ	ПРИМЕЧАНИЕ
А4	271-23-17.84-АС1-У3-05.00 СБ	АВКУМЕНТАЦИЯ	
Б5	1 271-23-17.84-АС1-У3-05.01	СБОРОЧНЫЙ ЧЕРТЕЖ	
		АСТАЛ	
		ПОЛОСА Б10Х100 ГОСТ103-76	
		СТ.3МПГОСТ535-79	
		С=250	2.30 кг
		ПОЛОСА Б10Х250 ГОСТ103-76	
		СТ.3МПГОСТ535-79	
		С=300	5.90 кг
		С=350	6.90 кг
54	2 -05 02	Ф12АIII ГОСТ5781-82	
		С=200	0.18 кг

ПРИВЯЗАН

ИЗДАНИЕ ЗАКЛАДНОЕ  
(ЗАД5; ЗАД7; ЗАД8)  
СБОРОЧНЫЙ ЧЕРТЕЖ.

СТАЛИ	МАССА	МАСШТАБ
Р	СМ ТАБЛ.	
ЛИСТ	ЛИСТОВ	
ЦНИИЭП	ТОРГОВО-ЗАКЛАДНОЕ ПРОИЗВОДСТВО	

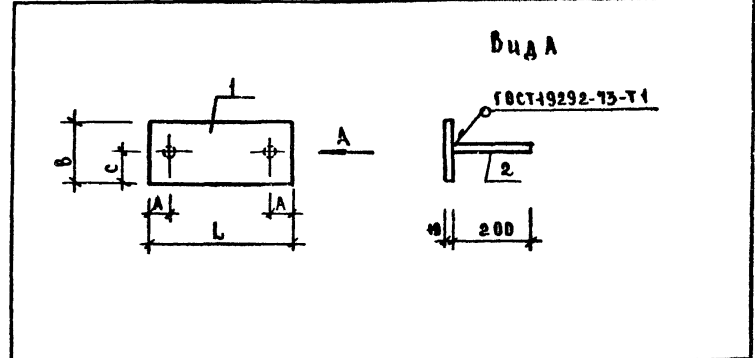

ОБОЗНАЧЕНИЕ	МАРКА	РАЗМЕРЫ, ММ				МАССА КГ
		L	A	B	C	
271-23-17.84-АС1-У3-05.00	ЗАД5	250	40	100	50	2.66
-01	ЗАД7	300	50	250	125	6.26
-02	ЗАД8	350	50	250	125	7.26

В И Д А

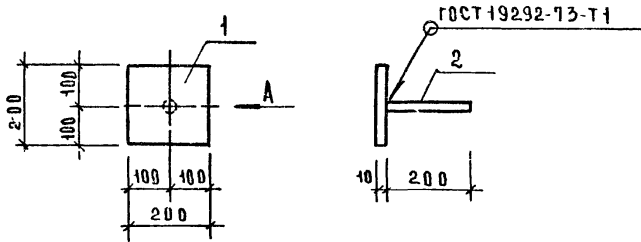

В И Д А

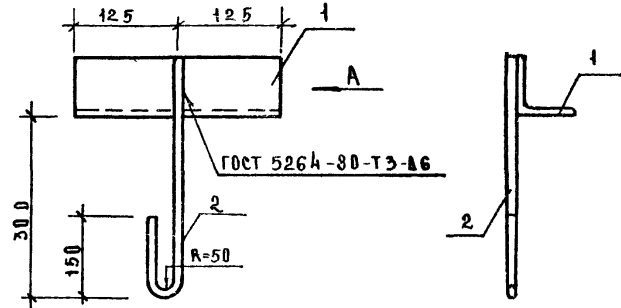

ФОРМАТ	ЗОНА	ПОЗ.	Обозначение	Наименование	Кол.	ПРИМЕЧАНИЕ
				<u>ДЕТАЛИ</u>		
				ПОЛОСА 10x200 ГОСТ 103-76		
				СТЭЖП ГОСТ 535-79		
БЧ		1	271-23-17.84-АС1 ЦЗ-06.01	С=200	1	3,14 кг
БЧ		2	-06.02	СТЕРЖЕНЬ Ф12А1 ГОСТ 5781-82	С=200	1 0,18 кг

ПРИВЯЗАН	
ИМБ. №	

271-23-17.84. АС1 ЦЗ-06.00

ИЗДАНИЕ ЗАКЛАДНОЕ		СТАДИА	МАССА	МАСШТАБ
ЗДА 6		Р	3,32	
ЛИСТ	ЛИСТОВ			
ЦНИИЭП	ТОРГОВО-ПРОМЫШЛЕННАЯ ФИЛИАЛ ИТЭЛС И ТЭОСТРОИТЕЛЬНАЯ КОМПАНИЯ			

ЛИСТ № 0011 В НАПРАВЛЕНИИ НАЧАЛА ВЗАИМН. ДИСТ.

Р И П К И Д  
И. КОПР. Э. ИЦЕВА  
С. Т. ИЖ. М. ЧИТЕНА  
И. ИЖ. А. Г. МОВА

С В Я С А С В А Н О

ФОРМАТ	ЗОНА	ПОЗ.	Обозначение	Наименование	Кол.	ПРИМЕЧАНИЕ
				<u>ДЕТАЛИ</u>		
БЧ		1	271-23-17.84-АС1 ЦЗ-07.01	УГОЛОК 70x5 ГОСТ 8509-92		
				СТЭЖП ГОСТ 535-79		
				L=250	1	1,45 кг
БЧ		2	-07.02	Ф12А1 ГОСТ 5781-82		
				L=500	1	0,44 кг

ПРИВЯЗАН	
ИМБ. №	

271-23-17.84-АС1 ЦЗ-07.00

ИЗДАНИЕ ЗАКЛАДНОЕ		СТАДИА	МАССА	МАСШТАБ
ЗДА 10		Р	1,9	
ЛИСТ	ЛИСТОВ			
ЦНИИЭП	ТОРГОВО-ПРОМЫШЛЕННАЯ ФИЛИАЛ ИТЭЛС И ТЭОСТРОИТЕЛЬНАЯ КОМПАНИЯ			

Р И П К И Д  
И. КОПР. Э. ИЦЕВА  
С. Т. ИЖ. М. ЧИТЕНА  
И. ИЖ. А. Г. МОВА



271-23-17.84

АА III

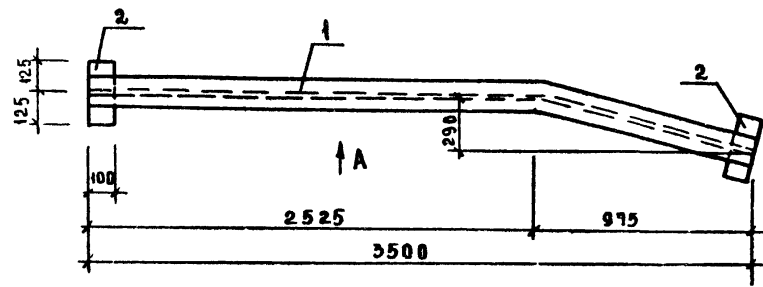

Вид А

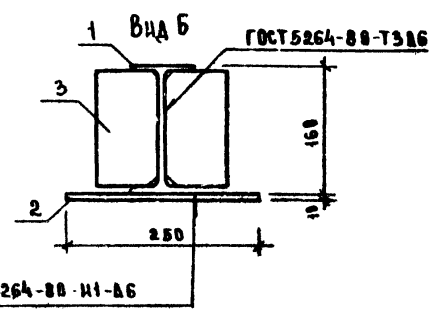
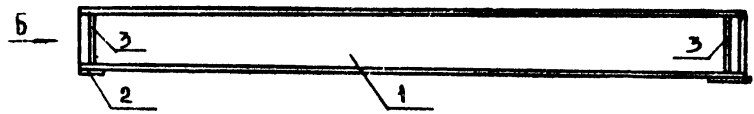

ГОСТ 5264-80-И1-А6

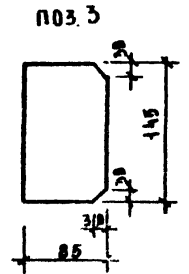

ПРИВЯЗАН	
ИИВ.И*	

ФОРМАТ	ЗОНА	ПОЗ.	ОБЪЕДИНЕНИЕ	НАИМЕНОВАНИЕ	КОЛ.	ПРИМЕЧАНИЕ
				АСТААН		
				16 ГОСТ 8239-72		
				АВУТААР		
				СТ.3 ИГ ГОСТ 535-79		
Б4		1	271-23-17.84-АС1.И5-08.01	е = 3550	1	56.50 кг
				10x100 ГОСТ 105-76		
				ПОВОСА		
				СТ.3 ИГ ГОСТ 535-79		
Б4		2	-08.02	е = 250	2	2.00 кг
				10x85 ГОСТ 105-76		
				ПОВОСА		
				СТ.3 ИГ ГОСТ 535-79		
А3		3	-08.03	е = 445	4	1.00 кг

271-23-17.84-АС1.И5-08.00

ИЗДАНИЕ ЗАКАЗНОГО ЗАДА

СТАДИЯ		МАССА	МАССИТАТ
Р		62.50	
АНСУ	АНСТВА I		
ЦНИИЭП		ГОРФВОН-ВАЙТЭВОН-ЭВАНУОН-ЭВАНУОН-ЭВАНУОН-ЭВАНУОН	

ИЗМ. №	ПОДПИСЬ ПРОЕКТИРОВАТЕЛЯ	ПОДПИСЬ НАЧАТ. ОБЪЕДИН. ПРЕДП.	НАИМЕНОВАНИЕ	НОМ. НА ИСР.		ПРИМЕЧАНИЕ
				271-23-1784-АС1.ИЗ-09.00	1784.ИЗ.ИЗ.000	
1	СБ	1	ПОДСА	СТ.3	ГОСТ 555-79	
2	СБ	2	ФРЯВАН	ГОСТ 5781-82	С-200	

ИЗМ. №	ПОДПИСЬ ПРОЕКТИРОВАТЕЛЯ	ПОДПИСЬ НАЧАТ. ОБЪЕДИН. ПРЕДП.	НАИМЕНОВАНИЕ	НОМ. НА ИСР.		ПРИМЕЧАНИЕ
1	СБ	1	ПОДСА	СТ.3	ГОСТ 555-79	
2	СБ	2	ФРЯВАН	ГОСТ 5781-82	С-200	

271-23-1784-АС1.ИЗ-09.00

ИЗДАНИЕ ЗАКАЗНОЕ  
(ЗА А11 - ЗА А14)

СЕРИЯ	ИЛСТ	ИЛСТОВ
Р	1	1

СОГЛАСОВАНИЕ

ИЗМ. №	ПОДПИСЬ ПРОЕКТИРОВАТЕЛЯ	ПОДПИСЬ НАЧАТ. ОБЪЕДИН. ПРЕДП.	НАИМЕНОВАНИЕ	РИС.	МАРКА	РАЗМЕРЫ, ММ					МАССА СДЯГ
						Л	А	В	С	Д	
1	СБ	1	271-23-1784-АС1.ИЗ-09.00	1	ЗА А11	150	75	100	50		1,38
-01	2	2	271-23-1784-АС1.ИЗ-09.00	2	ЗА А12	520	50	100	50	240	4,64
-02	1	1	271-23-1784-АС1.ИЗ-09.00	1	ЗА А13	180	50	100	50		0,98
-03	2	2	271-23-1784-АС1.ИЗ-09.00	2	ЗА А14	560	50	200	100	230	9,34

271-23-1784-АС1.ИЗ-09.00 СБ

ИЗДАНИЕ ЗАКАЗНОЕ  
(ЗА А11 - ЗА А14)  
СБОРОЧНЫЙ ЧЕРТЕЖ

СТАЛЬ	МАССА	МАСЛОТЯЖ
Р	СМ ТАБЛ.	
ИЛСТ	ИЛСТОВ	1

ЦНИИЭП  
ТОРГОВО-ПРОМЫШЛЕННАЯ АКАДЕМИЯ СССР

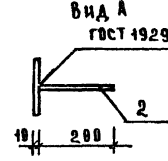
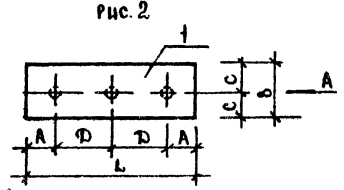
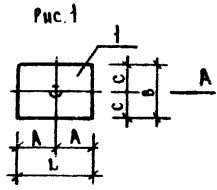

ВНА А  
ГОСТ 19292-73-11

СОГЛАСОВАНО:

ИЗМ. №	ИЗМЕНЕНИЯ	ДАТА	ИЗМ. №
01	02	03	
ОБОЗНАЧЕНИЕ			
НАИМЕНОВАНИЕ			
АВКУМЕНТАЦИЯ			
СБОРОЧНЫЙ ЧЕРТЕЖ			
АСТАЛИ			
БН	1	271-23-17.84-АС1.НЗ-10.01	160×100×18 ГОСТ 8510-72
			СТ.ЗНАК ГОСТ 535-79
			С = 1640
	-01		С = 5160
	-02		С = 3160
	-03		С = 3460
БЧ	2	Φ6А1 ГОСТ 5781-82	С = 900
			12 12 6 12
			0.16 кг

ИЗМ. №	ИЗМЕНЕНИЯ	ДАТА	ИЗМ. №
01	02	03	
КОД НА ИСП. 271-23-17.84-АС1.НЗ-10.00; ПРИМЕЧАНИЕ			

271-23-17.84-АС1.НЗ-10.00

РАМКА МЕТАЛЛИЧЕСКАЯ  
(Р1 ÷ Р4)

СТАЛЬ	ЛИСТ	ЛИСТОВ
ЦИНИЭП		
ГОРГОР		
БЫТОВЫЙ		
ЗАЩИЩЕН		
КВАБАРСОВ		

ПРИВЯЗАН:

ГЛП	КМН
И. КОНТРОЛЬЩИК	Э. АНЦЕРОВА
ИЖЕН	А. ЛЮБОВА
ГЛП	КМН

СОГЛАСОВАНО:

ИЗМ. №	ИЗМЕНЕНИЯ	ДАТА	ИЗМ. №
--------	-----------	------	--------

Обозначение	Марка	РАЗМЕРЫ, мм			МАССА ЕД. КГ	ПРИМЕЧАНИЕ
		А	Б	В		
271-23-17.84-АС1.НЗ-10.00	Р1	1130	520	2690	151.17	
-01	Р2	990	300	1590	102.17	
-02	Р3	990	250	590	62.57	
-03	Р4	490	230	1240	68.51	

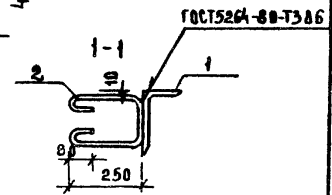
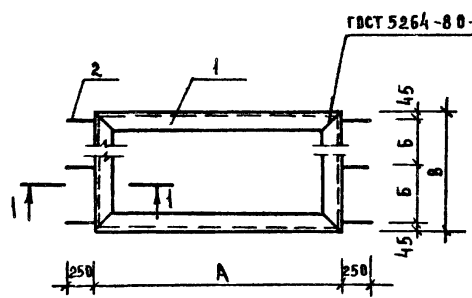

ПРИВЯЗАН			
ИЗМ. №			

271-23-17.84-АС1.НЗ-10.00 СБ

РАМКА МЕТАЛЛИЧЕСКАЯ  
(Р1 ÷ Р4)

СТАЛЬ	МАРСА	МАСШТАБ
Р	СМ. ТАБ.	
ЛИСТ	ЛИСТОВ	1
ЦИНИЭП		
ГОРГОР		
БЫТОВЫЙ		
ЗАЩИЩЕН		
КВАБАРСОВ		

271-23-17.84

АА. III

СВЯЗОВАН

КВ. № 0044 П. ЗАПИСЬ В АТА. СЗ. М. И. Н. С. А.

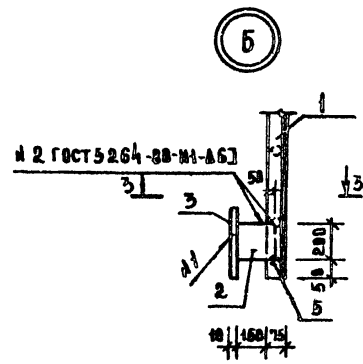
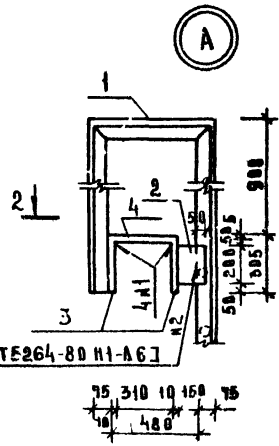
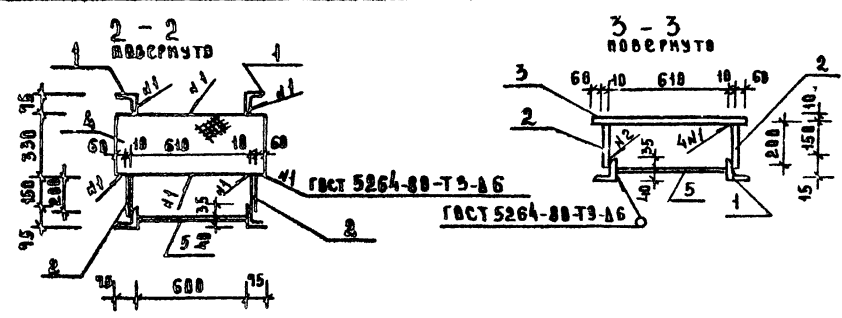
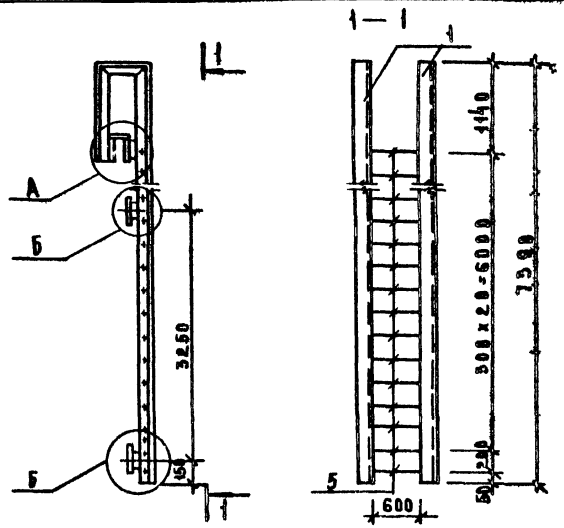

ФОРМАТ	ЗОНА	ПОС.	ОБОЗНАЧЕНИЕ	НАИМЕНОВАНИЕ	КОЛ	ПРИМЕЧАНИЕ
				АСТАЛИ		
Б4	1		271-23-17.84-АС1.Н3-11.01	УГОЛОК 75x5 ГОСТ 8509-72 СТ.3кп ГОСТ 535-79 L=9225	2	53.50 кг
				ПЛАВСА ГОСТ 103-76 СТ.3кп ГОСТ 535-79		
Б4	2		-11.02	10x200 L=200	6	3.14 кг
Б4	3		-11.03	10x300 L=750	4	17.66 кг
				ПЛАВСА 5x300 ГОСТ 8508-77 СТ.3кп ГОСТ 535-79		
Б4	4		-11.04	L=750	1	9.73 кг
				ГОСТ 5181-82		
Б4	5		-11.05	Ф18 АІ L=600	22	1.2 кг

271-23-17.84-АС1.Н3-11.00		СТАРИ	ГОСА	МАСШТАБ
Лестница металлическая		Р	232.6i	
А М		ЛИСТ	ЛИСТОВ 1	
ЩНИЗП		ГОРГО ДД Б.И. Б.З. ЗАМ. И. П. П. П. П. П.		

ПРИВЪЗАН	Г. И. П.	М. И. П.	И. И. П.
	И. И. П.	З. А. Ц. Е. В. А.	193 а
	С. И. К. Ж.	М. И. Т. И. Н. А.	И. И. П.
	В. С. А.	И. И. П.	И. И. П.

ИЗМЕНЕНИЯ ИЛИ ПОДПИСЬ И ДАТА

ВСТАВЛЕНИЕ

КОД	НАИМЕНОВАНИЕ	КОД НА ИСПОЛН.	ПРИМЕЧАНИЕ
01		271-23-17.84-АС1 И3-12.00	
И4	АВКУМЕНТАЦИЯ		
И4	СБОРОЧНЫЙ ЧЕРТЕЖ ДЕТАЛИ	271-23-17.84-АС1 И3-12.00 СБ	
И4	УДАЛОК ЕТЗ КИ ГОСТ 535-79	271-23-17.84-АС1 И3-12.01	
И4	УДАЛОК ЕТЗ КИ ГОСТ 535-79	271-23-17.84-АС1 И3-12.02	
		Р-200	0,96 КГ
		Р-550	0,40 КГ
		Р-850	0,76 КГ

271-23-17.84-АС1 И3-12.00

ИМ. И. ИД. ПОДПИСЬ И ДАТА	ВСТАВЛЕНИЕ	СТАДИИ	ЛИСТОВ
		Р	1
		АНКЕР (А1, А2)	
		ТОРГОВО-БЫТОВОЕ ЗАКЛЮЧЕНИЕ УЧАСТНИКА КОНКУРСОВ	
		ЦНИИЭП	
		АНКЕР (А1, А2)	

СОГЛАСОВАНО:

ИМ. И. ИД. ПОДПИСЬ И ДАТА

ВСТАВЛЕНИЕ

ИМ. И. ИД.	ПОДПИСЬ И ДАТА	ВСТАВЛЕНИЕ	СТАДИИ	МАССА	МАСШТАБ
			Р	СМ	
			АНКЕР (А1, А2)		
			СБОРОЧНЫЙ ЧЕРТЕЖ		
			АНКЕР	ТОРГОВО-БЫТОВОЕ ЗАКЛЮЧЕНИЕ УЧАСТНИКА КОНКУРСОВ	
			ЦНИИЭП		

271-23-17.84-АС1 И3-12.00 СБ

ОБОЗНАЧЕНИЕ	МАРКА	Б	МАССА ЕД., КГ
271-23-17.84-АС1 И3-12.00 СБ	А1	500	1,450
-01	А2	800	1,720

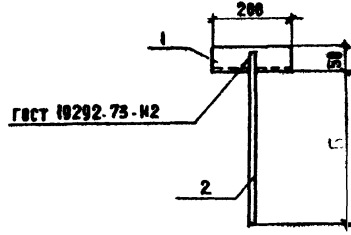

271-23-17.84

АА. Ш

СОГЛАСОВАНО:

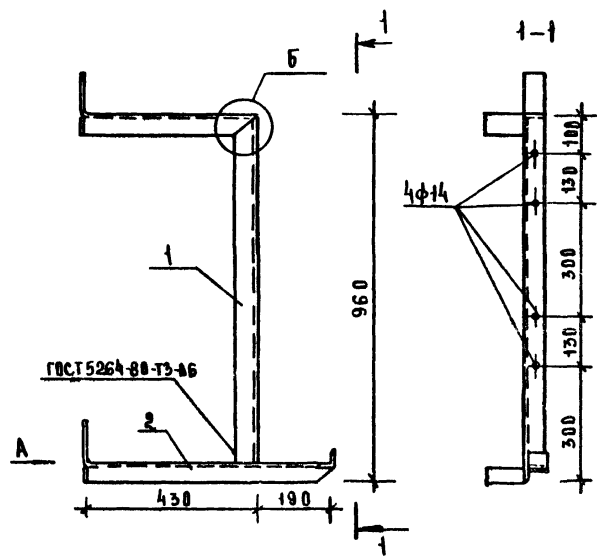

А

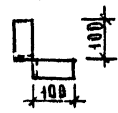

Б



ФОРМА	КОЛ-ВО	НОМ.	ОБОЗНАЧЕНИЕ	НАИМЕНОВАНИЕ	КОЛ.	ПРИМЕЧАНИЕ
				<b>АСТАЛН</b>		
БЧ	1		271-23-17.84-АС1.Ц3-13.01	Уголок 50x5 ГОСТ 8509-72 ст.3мп ГОСТ 535-79		
				с-1440	1	5.43 кг
БЧ	2		-13.02	с-770	1	2.90 кг

ИЗДАТЕЛЬСТВО АТЛАНТИКА

ИЗДАТЕЛЬСТВО АТЛАНТИКА		271-23-17.84-АС1.Ц3-13.00	
ИЗДАТЕЛЬСТВО АТЛАНТИКА		Крыштейн КР-7М	
ИЗДАТЕЛЬСТВО АТЛАНТИКА		СТАЛЬ	МАССА
ИЗДАТЕЛЬСТВО АТЛАНТИКА		Р	8.35
ИЗДАТЕЛЬСТВО АТЛАНТИКА		ЛИСТ	ЛИСТОВ
ИЗДАТЕЛЬСТВО АТЛАНТИКА		ИЗДАТЕЛЬСТВО АТЛАНТИКА	ГОРЬКО-ВЫТОВЫХ
ИЗДАТЕЛЬСТВО АТЛАНТИКА		ИЗДАТЕЛЬСТВО АТЛАНТИКА	ИЗДАТЕЛЬСТВО АТЛАНТИКА

КОПИРОВАЛ 20360-03

ФОРМАТ А3

271-23-17.84

Обозначение	Наименование	Стр.	Примечание
271-23-17.84-АС1.И4-00.0076	Ведомость чертежей	50	
-01.00	Прилавок откидной П-1	50	
-02.00	Передающее окно ОП	51	

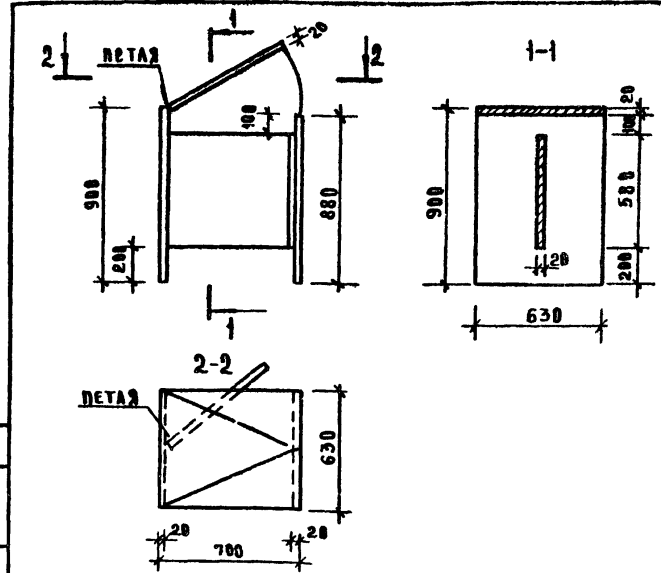

С.О. ГЛАВОВА Н.С.

С.О. ГЛАВОВА Н.С.

Формат	ЭВМ	Код	Обозначение	Наименование	Код	Примечание
<b>МАТЕРИАЛЫ</b>						
Б4	1		271-23-17.84-АС1.И4-01.01	ДРЕВЕСНО-СТРУЖЕЧНАЯ ПЛИТА ГОСТ 17125-71,	194	м <sup>2</sup>
Б4	2		-01.02	ДЕКОРАТИВНЫЙ БУМАЖНО-САДЫСТЫЙ ПЛАСТИК ГОСТ 9590-76	3,9	м <sup>2</sup>
Б4	3		-01.03	РЪЯВЫЕ ПЕТАЛИ	1,2	м

ИВ. № 271-23-17.84-АС1 И4-00.0076

ПРИВЯЗАН

СТАДИЯ ЛИСТ ЛИСТОВ

Р Р

Ведомость чертежей

ЦНИИЭП

ТОРГОВО-ПРОМЫШЛЕННАЯ КОМПАНИЯ

ИВ. № 271-23-17.84-АС1 И4-01.00

ПРИЛАВК ОТКИДНОЙ П-1

СТАДИЯ ЛИСТ ЛИСТОВ

Р Р

1:20

ЦНИИЭП

ТОРГОВО-ПРОМЫШЛЕННАЯ КОМПАНИЯ

КОПИРОВАЛ

ФОРМАТ А

А.к. III

211-23-17.84

ССТАССОВАТЬ

ИЗР. Ч. 186. ПОДЪЕМ. ЧАСТЬ 183. А. К. III

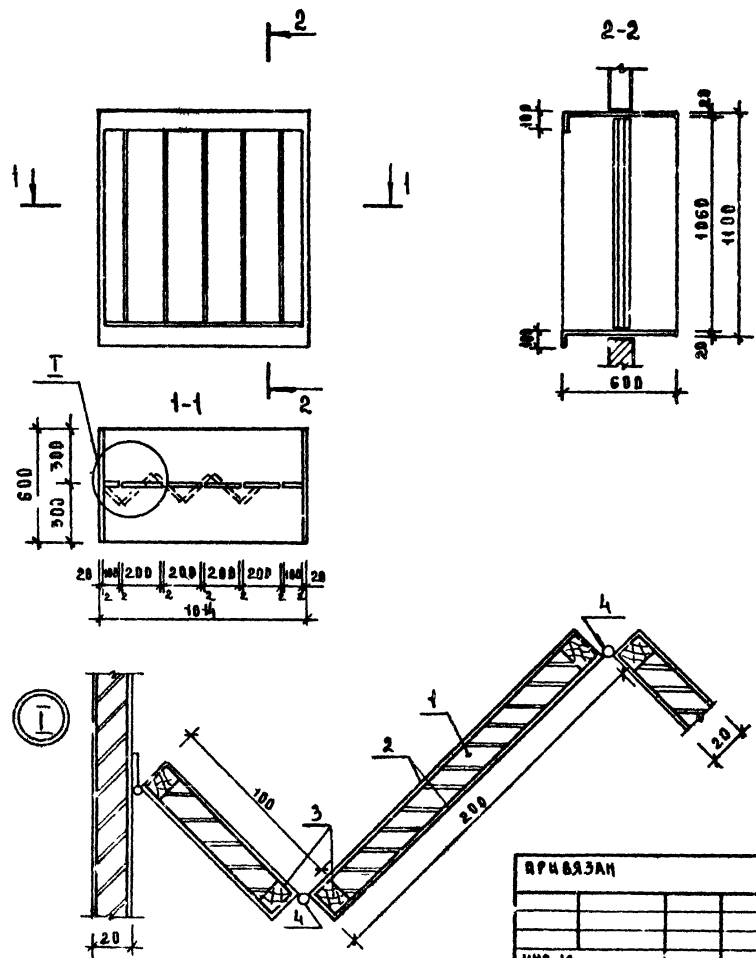

ФОРМАТ	ЭВМ	ПОС.	ОБОЗНАЧЕНИЕ	НАИМЕНОВАНИЕ	КОЛ	ПРИМЕЧАНИЕ
				МАТЕРИАЛЫ		
Б4		1	211-23-17.84-АС1.Ц4-02.01	ДРЕВЕСНО-СТРУЖЕЧАЯ ПЛИТА ГОСТ 10632-77, М <sup>2</sup>	1,0	
Б4		2	-02.02	ДЕКОРАТИВНЫЙ БУМАЖНО-СЛОИСТЫЙ ПЛАСТИК ГОСТ 9590-76, М <sup>2</sup>	5,2	
Б4		3	-02.03	ПИЛАМАТЕРИАЛЫ ХВОЙНЫХ ПОРОД ГОСТ 8486-66, М <sup>3</sup>	0,001	
Б4		4	-02.04	ОЦИНКОВАННАЯ СТАЛЬ ГОСТ 7118-78, М <sup>2</sup>	0,6	
Б4		5	-02.05	РОЛЯБНЫЕ ПЕТАЦ, П.М	БЯ	

ВРН ВЯЗАМ		РСК МАС СОСЕРИКОВ	211-23-17.84-АС1.Ц4-02.00	СТАЛЬ МАССА/МАСШТАБ
		Н. КОНТЕ Б. В. ДАДОНОВА	ПЕРЕДАТОЧНОЕ ОКНО ОП	Р 1:20
		Г. А. П. АНАРАШНИКОВ		ЛИСТ 1 ИЗ 2
		РСК ГРАФ РАХИТИНА		ЦНИИЭП
ИМБ. №		РСК ГРАМ. АЗМЕРС. КОВ		УТВЕРЖДЕНО