

ГОСУДАРСТВЕННЫЙ КОМИТЕТ СОВЕТА МИНИСТРОВ СССР
ПО ДЕЛАМ СТРОИТЕЛЬСТВА
(ГОССТРОЙ СССР)

ТИПОВЫЕ КОНСТРУКЦИИ И УЗЛЫ ЗДАНИЯ И СООРУЖЕНИЯ

СЕРИЯ 1.800-4

СТАЛЬНЫЕ ИЗДЕЛИЯ ДЛЯ КРЕПЛЕНИЯ КОНСТРУКЦИЯ
ОДНОЭТАЖНЫХ СЕЛЬСКОХОЗЯЙСТВЕННЫХ ЗДАНИЙ

РАБОЧИЕ ЧЕРТЕЖИ

13714
ЦЕНА 0-53

**ЦЕНТРАЛЬНЫЙ ИНСТИТУТ ТИПОВОГО ПРОЕКТИРОВАНИЯ
ГОССТРОЯ СССР**

Москва, А-445, Савельева ул., 22

Сдано в печать **XI** 1983
Заказ № **12118** Тираж **150** экз.

ГОСУДАРСТВЕННЫЙ КОМИТЕТ СОВЕТА МИНИСТРОВ СССР
ПО ДЕЛАМ СТРОИТЕЛЬСТВА
/ГОССТРОЙ СССР/

ТИПОВЫЕ КОНСТРУКЦИИ И УЗЛЫ ЗДАНИЙ И СООРУЖЕНИЙ

СЕРИЯ 1.800-4

СТАЛЬНЫЕ ИЗДЕЛИЯ ДЛЯ КРЕПЛЕНИЯ КОНСТРУКЦИЙ
ОДНОЭТАЖНЫХ СЕЛЬСКОХОЗЯЙСТВЕННЫХ ЗДАНИЙ

РАБОЧИЕ ЧЕРТЕЖИ

РАЗРАБОТАН
институтом Гипромисельхоз
Минсельхоза СССР
при участии ЦНИИЭП сельстроя
Минсельстроя СССР

УТВЕРЖДЕНЫ
и введены в действие
Госстроем СССР
с 1^{го} сентября 1976 г.
Постановление № 89.
от 18 июня 1976 г.

СОДЕРЖАНИЕ

	Лист	Стр.
Пояснительная записка	-	3-4
Марки МД1-1 + МД1-17	1	5
Марки МД2-1 + МД2-3	2	6
Марки МД2-4 + МД2-7	3	7
Марки МД3-1 + МД3-3	4	8
Марки МД3-4 + МД3-6	5	9
Марки МД3-7 + МД3-8	6	10
Марки МД3-9 + МД3-11	7	11
Марка МД3-12	8	12
Марка МД3-13	9	13
Марки МД4-1 + МД4-8	10	14
Марки МД4-9 + МД4-19	11	15
Марки МД4-20 + МД4-23	12	16
Марки МД4-24 + МД4-30	13	17
Марки МД5-1 + МД5-14	14	18
Марки МД5-15 + МД5-20; МД4-31	15	19
Марки МД6-1 + МД6-5; МД4-32	16	20
Марки Т1 + Т5	17	21
Марки Т1 + Т5	18	22
Марки Т1 + Т5	19	23
Марки Т6 + Т8	20	24
Марки Т9 + Т12	21	25
Марки Т13 + Т14	22	26

ТД

1975

СОДЕРЖАНИЕ

Серия
1800-4

Выпуск | Лист

Издант. №
13714 3

ПОЯСНИТЕЛЬНАЯ ЗАПИСКА

I. Общая часть

I.1. Серия I.800-4 содержит рабочие чертежи стальных изделий для крепления конструкций одноэтажных сельскохозяйственных зданий.

I.2. Стальные изделия настоящего альбома разработаны для следующих типов зданий:

- с железобетонным каркасом, несущими стенами из легковесных панелей и блоков, покрытием из железобетонных плит с асбестоцементной кровлей;

- с железобетонным каркасом, самонесущими стенами из легковесных панелей и блоков, покрытием из железобетонных плит с асбестоцементной кровлей;

- с каркасом из железобетонных колонн и стальных или металлодеревянных стропильных конструкций, стенами и покрытием или подвесным потолком из каркасных панелей облегченной конструкции с асбестоцементной кровлей.

I.3. Узлы сопряжений конструкций для перечисленных зданий разработаны в следующих альбомах:

№ пп	Наименование альбома	Шифр серии	Номер выпуска
1.	Типовые узлы каркасов одноэтажных сельскохозяйственных зданий	2.820-I	I
2.	Узлы утепленных покрытий с железобетонными плитами и асбестоцементной кровлей	2.860-I	I

ГД
1975

Пояснительная записка

Серия 1800-4	
Выпуск —	Лист —
Инвент. № 13714 4	

3.	Узлы покрытий и подвесных потолков из каркасных плит облегченной конструкции	2.860-I	2
4.	Узлы самонесущих стен из легкобетонных панелей и блоков	2.830-I	1
5.	Узлы несущих стен из легкобетонных панелей и блоков	2.830-I	2
6.	Узлы самонесущих и навесных стен из каркасных панелей облегченной конструкции	2.830-I	3

I.4. Стальные изделия выполняются из:

- полосовой стали по ГОСТ 103-57^X;
- стали угловой равнобокой по ГОСТ 8509-72;
- стали угловой неравнобокой по ГОСТ 8510-72;
- круглой стали по ГОСТ 2590-71^X.

I.5. Для изготовления стальных изделий должны применяться:

- сталь ВстЗпоб по ГОСТ 380-71^X;
- электроды типа Э-42, которые должны удовлетворять требованиям ГОСТ 9467-60.

I.6. Толщину сварных швов принимать номинальной по толщине свариваемых элементов.

I.7. Мероприятия по защите от коррозии должны производиться в соответствии с требованиями СНиП II-28-73 "Защита строительных конструкций от коррозии. Нормы проектирования".

Конкретные указания по антикоррозионной защите должны быть приведены в рабочих чертежах проектов зданий.

ТА

1975

ПОЯСНИТЕЛЬНАЯ ЗАПИСКА

серия
1.800-4

Выпуск Август

Инвент. N

13714 5.

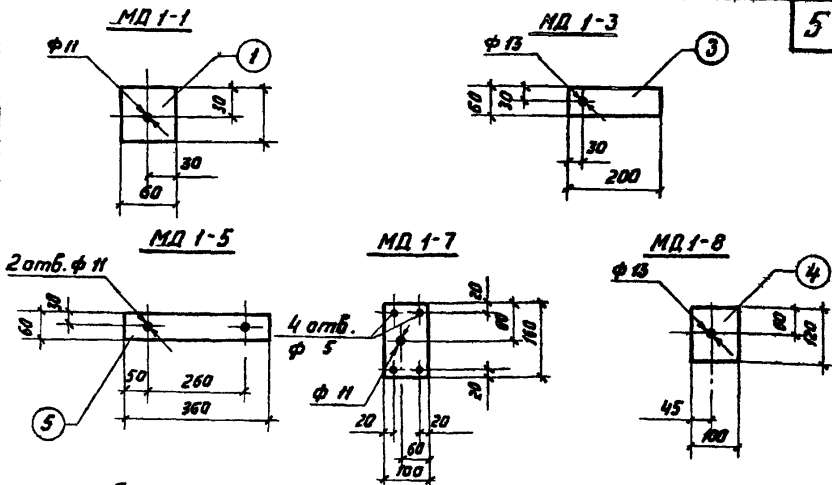

Спецификация стали на одно изделие

Марка изделия	N поз.	Профиль или сечение мм	Длина мм	Кол. шт.	Масса кг			Примечание
					Одной позиции	всех позиций	Марки	
MD 1-1	1	-60×6	60	1	0.17	0.17	0.2	
MD 1-2	2	-60×6	60	1	0.17	0.17	0.2	Без чертежа
MD 1-3	3	-60×6	200	1	0.57	0.57	0.6	
MD 1-4	4	-60×6	360	1	1.02	1.02	1.0	Без чертежа
MD 1-5	5	-60×6	360	1	1.02	1.02	1.0	
MD 1-6	6	-60×6	500	1	1.42	1.42	1.4	Без чертежа
MD 1-7	7	-100×6	160	1	0.75	0.75	0.8	
MD 1-8	8	-100×6	120	1	0.56	0.56	0.6	
MD 1-9	9	-120×8	200	1	1.51	1.51	1.5	Без чертежа
MD 1-10	10	-160×8	240	1	2.41	2.41	2.4	—
MD 1-11	11	-160×8	280	1	2.81	2.81	2.8	—
MD 1-12	12	-200×8	450	1	5.65	5.65	5.7	—
MD 1-13	13	-70×10	120	1	0.66	0.66	0.7	—
MD 1-14	14	-120×10	120	1	1.13	1.13	1.1	—
MD 1-15	15	-70×10	200	1	1.10	1.10	1.1	—
MD 1-16	16	-60×14	50	1	0.33	0.33	0.3	—
MD 1-17	17	-60×14	180	1	1.19	1.19	1.2	—

ТД
1975

Стальные изделия
MD 1-1 ÷ MD 1-17

Серия 1.800-4
Выпуск Лист 1
Цивент. N 13714 6

МД2-1 ÷ МД2-3

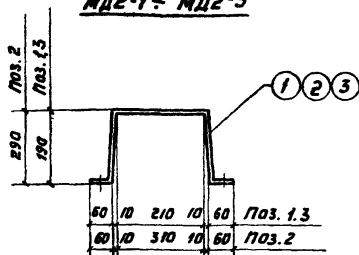

Развертка поз. 1 и 2

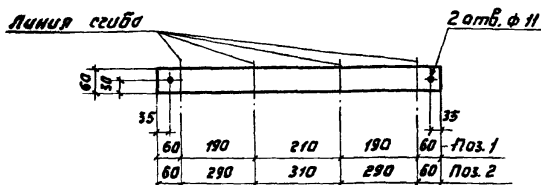

Развертка поз. 3

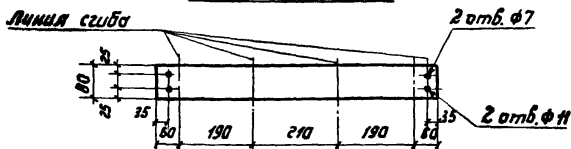

Спецификация стали на одно изделие

Марка изделия	И поз.	Профиль или сечение мм	Длина мм	Кол. шт.	Масса кг			Примечание
					Одной позиции	Всех позиций	Марки	
МД2-1	1	- 60 × 6	710	1	2.01	2.01	2.0	
МД2-2	2	- 60 × 6	1010	1	2.87	2.87	2.9	
МД2-3	3	- 80 × 4	710	1	1.86	1.86	1.9	

ТА

1975

Стальные изделия
МД2-1 ÷ МД2-3

Серия
1.800-4Выпуск
—Лист
2Инвент.-И
13714 7

МД2-4 ÷ МД2-7

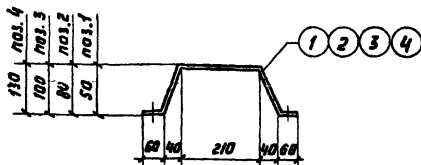

Развертка поз. 1,2,3,4

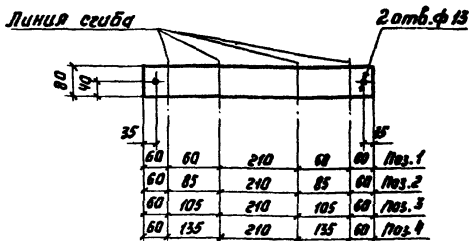

Спецификация стали на одно изделие.

Марка изделия	N поз.	Профиль или сечение мм	Длина мм	Кол. шт.	Масса кг			Примечание
					Одной позиции	Всех позиций	Марки	
МД2-4	1	-80×4	450	1	1.13	1.13	1.1	
МД2-5	2	-80×4	500	1	1.26	1.26	1.3	
МД2-6	3	-80×4	540	1	1.36	1.36	1.4	
МД2-7	4	-80×4	600	1	1.51	1.51	1.5	
МД2-8	5	-130×4	620	1	2.92	2.92	2.9	Без чертежа гнуть по месту

ТА 1975	Стальные изделия МД2-4 ÷ МД2-8	Серия 1.000-4	
		Выпуск —	Лист 3
		Инвент. N 13714 8	

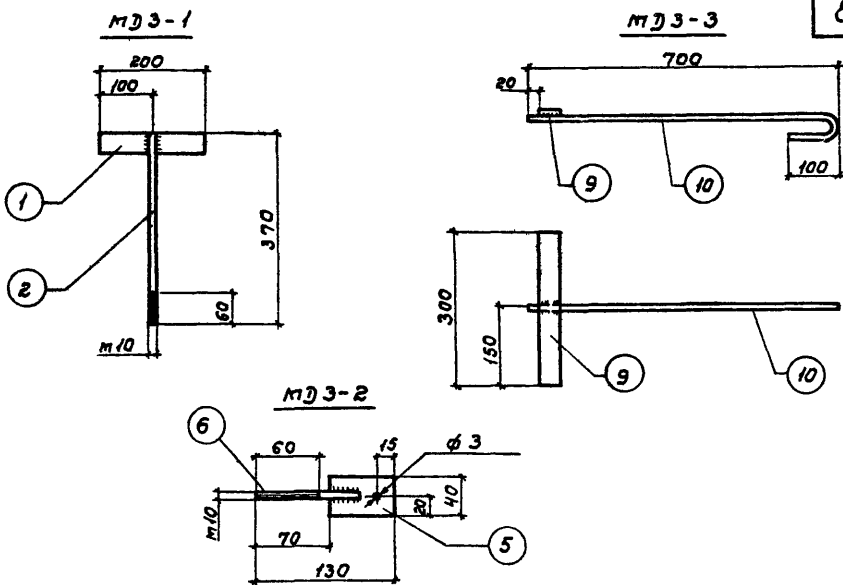

Спецификация стали на одно изделие

Марка изделия	N поз.	Профиль или сечение мм	Длина мм	Кол. шт.	Масса кг			Примечание
					одной позиции	всех позиций	марки	
МДЗ-1	1	-60x6	200	1	0.57	0.57	0.8	ГОСТ 5915-70 ГОСТ 11371-68*
	2	φ10	370	1	0.23	0.23		
	3	Гайка М10	—	1	0.01	0.01		
	4	Шайба 10	—	—	—	—		
1% на сварные швы						0.01		
МДЗ-2	5	-60x6	40	1	0.11	0.11	0.2	ГОСТ 5915-70 ГОСТ 11371-68*
	6	φ10	100	1	0.06	0.06		
	7	Гайка М10	—	1	0.01	0.01		
	8	Шайба 10	—	—	—	—		
1% на сварные швы						0.01		
МДЗ-3	9	-60x6	300	1	0.57	0.57	1.1	
	10	φ10	830	1	0.51	0.51		
	1% на сварные швы							
ТД	Стальные изделия МДЗ-1 ÷ МДЗ-3							Серия 1.800-4
1975								Выпуск
							Инвент N 13714	9

Лукман С. А.

МДЗ-4

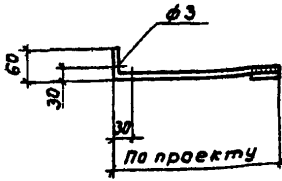

МДЗ-5

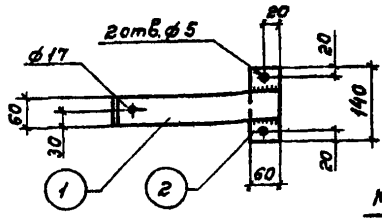
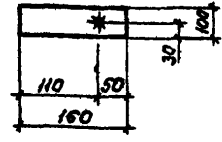

МДЗ-6

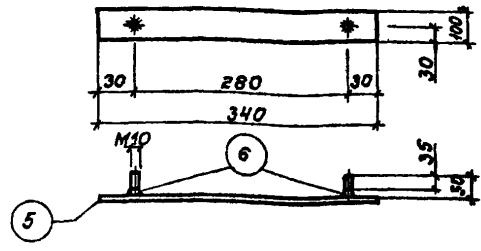
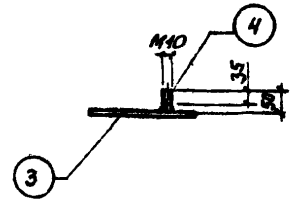

Спецификация стали на одно изделие

Марка изделия	№ поз.	Профиль или сечение мм	Длина мм	Кол. шт.	Масса кг			Примечание	
					одной позиции	всех позиций	марки		
МДЗ-4	1	60x6	По проекту	1			по проекту		
	2	60x6	140	1	0.40	0.40			
100% на сварные швы									
МДЗ-5	3	100x6	160	1	0.75	0.75	08	Резьба метрическая	
	4	φ10	50	1	0.03	0.03			
100% на сварные швы								0.01	
МДЗ-6	5	100x6	340	1	1.60	1.60	17	Резьба метрическая	
	6	φ10	50	2	0.03	0.06			
100% на сварные швы								0.01	
Стальные изделия МДЗ-4 + МДЗ-6								Серия 1800-4	
								Выпуск	Лист
ТА									
1975									Инвент. № 13714 10

1. Конструктор: ...
 2. Мультипликатор: ...
 3. Инженер: ...

МДЗ-7

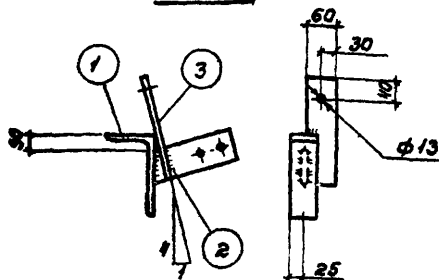

МДЗ-8

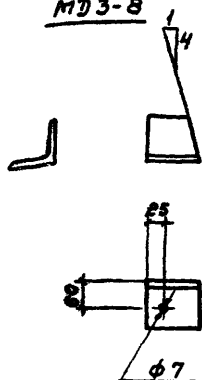

Поз. 2

Поз. 1

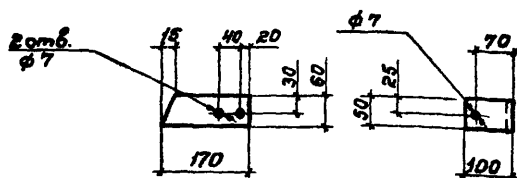

Спецификация стали на одно изделие

Марка изделия	N поз.	Профиль или сечение мм	Длина мм	Кол. шт.	масса кг			Примечание
					одной позиции	всех позиций	марки	
МДЗ-7	1	L 160x100x9	50	1	0.90	0.90	2.0	
	2	- 60x6	170	1	0.48	0.48		
	3	- 60x6	200	1	0.57	0.57		
	1% на сварные швы							0.01
МДЗ-8	4	L 90x6	50	1	0.82	0.82	0.8	

ТД

1975

Стальные изделия МДЗ-7; МДЗ-8

Серия
1.800-4Выпуск — Лист
— 6Инвент. N
13714 11

мэз-9

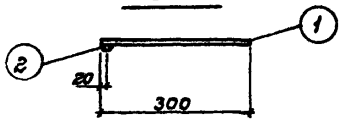

мэз-10

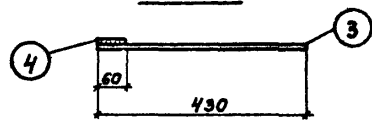

мэз-11

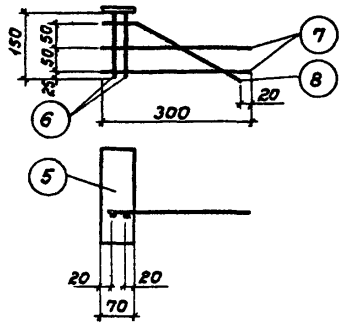

Спецификация стали на одно изделие

Марка изделия	N поз.	Профиль или сечение мм	Длина мм	Кол. шт.	масса кг			Примечание
					одной позиции	всех позиций	марки	
мэз-9	1	φ 10	300	1	0.18	0.18	0.3	
	2	φ 16	60	1	0.09	0.09		
	10% на сварные швы							0.01
мэз-10	3	-60x6	430	1	1.22	1.22	1.8	
	4	-60x6	200	1	0.57	0.57		
	10% на сварные швы							0.02
мэз-11	5	-70x10	200	1	1.10	1.10	1.4	
	6	φ 6	150	2	0.03	0.06		
	7	φ 6	300	2	0.07	0.14		
	8	φ 6	315	1	0.07	0.07		
10% на сварные швы						0.01		

ТА
1975

Стальные изделия мэз-9 + мэз-11

Серия 1.800-4
Выпуск Лист — 7
Инвент. N 13714 12

Каталог № 5
Металлообработка
Лист № 11
Ильинер

МД 3-12

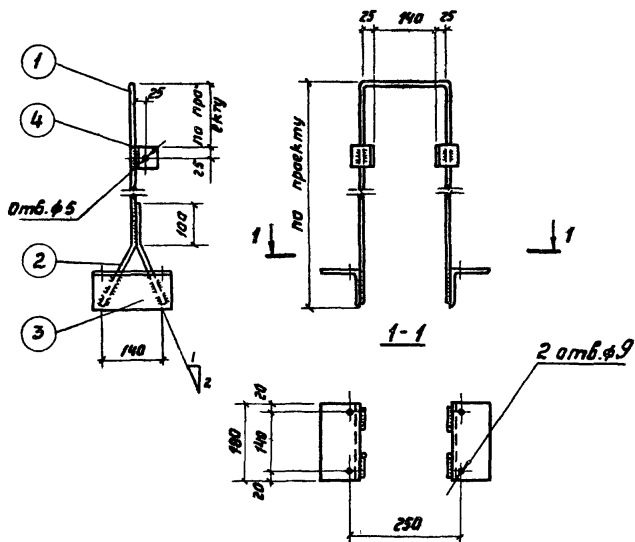

Спецификация стали на один элемент

Марка изделия	№ поз.	Профиль или сечение мм	Длина мм	Кол. шт.	Масса кг			Примечание
					Одной поз.	Всех поз.	Марки	
МД 3-12	1	φ 10	по проекту	1			по проекту	
	2	φ 10	240	1	0.01	0.01		
	3	L 90 × 6	180	2	1.50	3.00		
	4	L 50 × 5	50	2	0.19	0.38		
100% на сварные швы								

ТА

1975

Стальные изделия
МД 3-12

Серия
1.800-4

Выпуск — Лист 8

Инвент. №
13714 13

Материалы к. н.

Листы к. н.

Листы к. н.

Листы к. н.

Листы к. н.

Листы к. н.

МДЗ-13

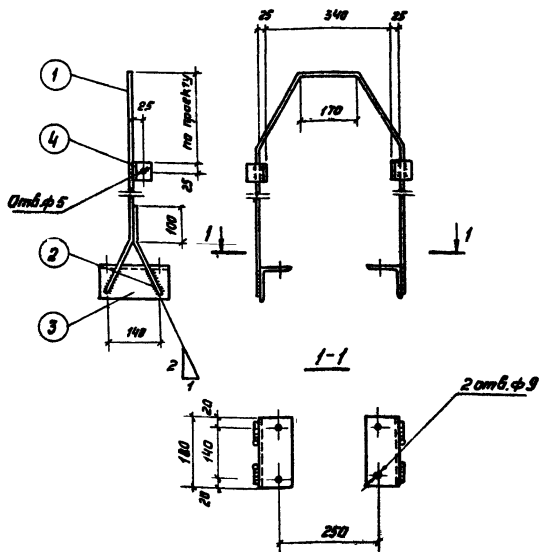

Спецификация стали на один элемент

Марка изделия	n поз.	Профиль или сечение мм	Длина мм	Кол. шт.	Масса кг			Примечание
					Одной поз.	Всех поз.	Марки	
МДЗ-13	1	ф 10	по проекту	1			по проекту	
	2	ф 10	240	1	0.01	0.01		
	3	L 90×6	180	2	1.50	5.00		
	4	L 50×5	50	2	0.19	0.38		
					1% на сварные швы			

ТА

1975г.

Стальные изделия
МДЗ-13.

Серия 1800-4

Выпуск — Лист 9

Инвент. № 13714 14

МД4-1

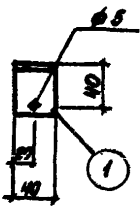

МД4-2

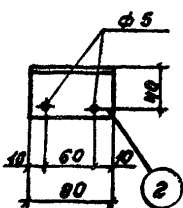

МД4-3

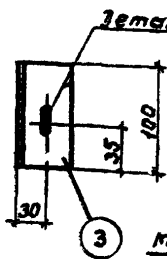

Деталь, Я'

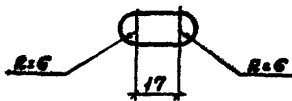

МД4-6

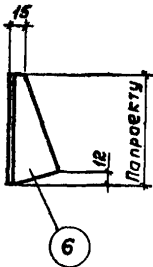
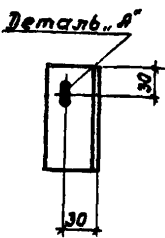

МД4-7

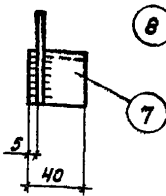

МД4-8 обратно чертежу

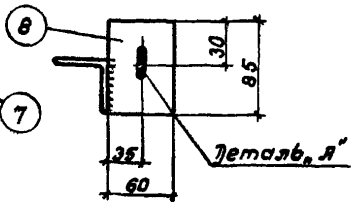

Спецификация стали на одно изделие

Марка изделия	N поз.	Профиль или сечение	Длина мм	Кол. шт.	масса кг			Примечание
					одной позиции	всех позиций	марки	
МД4-1	1	L 50x5	40	1	0.15	0.15	02	
МД4-2	2	L 50x5	80	1	0.30	0.30	0.3	
МД4-3	3	L 50x5	100	1	0.38	0.38	0.4	
МД4-4	4	L 50x5	300	1	1.13	1.13	1.1	Без чертежа
МД4-5	5	L 50x5	400	1	1.51	1.51	1.3	"
МД4-6	6	L 50x5	по проекту					
МД4-7	7	L 50x5	40	1	0.15	0.15	04	
МД4-8	8	-60x6	85	1	0.24	0.24		
1% на сварные швы								

Ст. листы

ТД
1975

Стальные изделия МД4-1 ÷ МД4-8

Серия 1.800-4
Выпуск _____ лист 10

инвент. N 13714 15

МД4-9

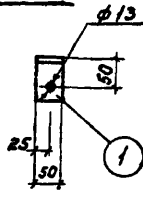

МД4-11

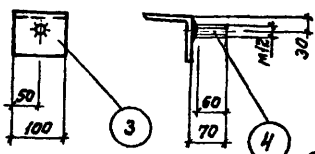

МД4-12

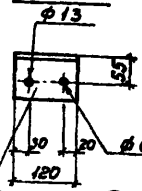

МД4-13
МД4-15

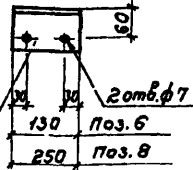

МД4-16; МД4-17

МД4-18

МД4-12 (5), МД4-15 (6, 8)

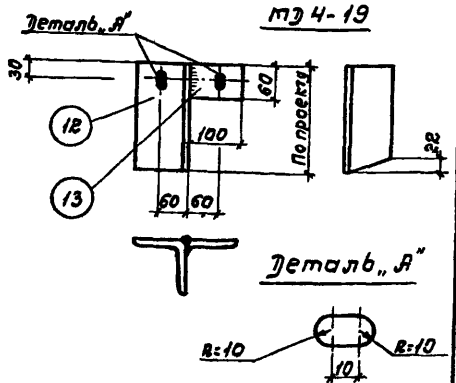
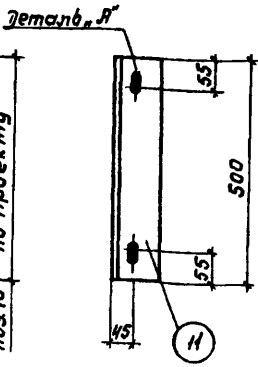
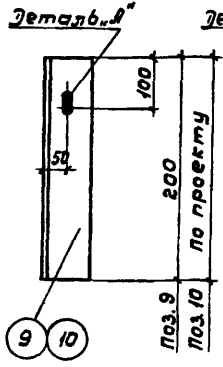

Спецификация стали на одно изделие

Марка изделия	N поз.	Профиль или сечение	Длина мм	Кол. шт.	Масса кг			Примечание
					одной позиции	всех позиций	марки	
МД4-9	1	L 90x6	50	1	0.42	0.42	04	
МД4-10	2	L 90x6	80	1	0.67	0.67	07	Без чертежа.
МД4-11	3	L 90x6	100	1	0.83	0.83	09	Резьба метрическая
	4	φ 12	70	1	0.06	0.06		
МД4-12	5	L 90x6	120	1	1.00	1.00	10	
МД4-13	6	L 90x6	130	1	1.09	1.09	11	
МД4-14	7	L 90x6	200	1	1.66	1.66	17	Без чертежа.
МД4-15	8	L 90x6	250	1	2.08	2.08	21	
МД4-16	9	L 90x6	200	1	1.66	1.66	17	
МД4-17	10	L 90x6 по проекту		1				
МД4-19	11	L 90x6	500	1	4.16	4.16	42	
	12	L 90x6 по проекту		1				
	13	- 60x6	100	1	0.28	0.28		

Серия 1800-4

Выпуск — Лист 11

ТА
1975

Стальные изделия МД4-9 - МД4-19

Инвент. N 13714 16

г. Москва
Ст. техник
Яковлев В. Яковлев В. Капуровала (Самойлов)
Самойлова Л. Я.

мД4-20 ÷ мД4-23

Поз. 2 2шт. ф7

16

Камышева В. В.

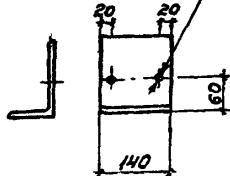
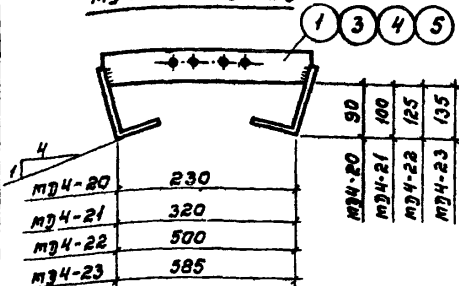

2шт. ф7

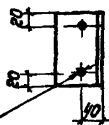

Поз. 1; 3; 4; 5

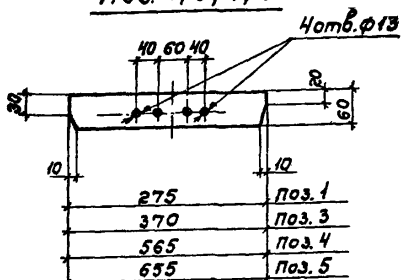
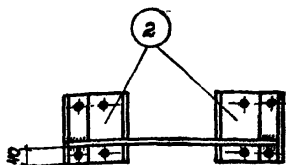

Спецификация стали на одно изделие

Марка изделия	№ поз.	Профиль или сечение мм	Длина мм	Кол. шт	масса кг			Примечание
					одной позиции	всех позиций	марки	
мД4-20	1	-60x6	275	1	0.78	0.78	5.8	
	2	L 160x100x9	140	2	2.52	5.04		
	1% на сварные швы					0.01		
мД4-21	3	-60x6	370	1	1.04	1.04	6.1	
	2	L 160x100x9	140	2	2.52	5.04		
	1% на сварные швы					0.01		
мД4-22	4	-60x6	565	1	1.60	1.60	6.6	
	2	L 160x100x9	140	2	2.52	5.04		
	1% на сварные швы					0.01		
мД4-23	5	-60x6	655	1	1.85	1.85	6.9	
	2	L 160x100x9	140	2	2.52	5.04		
	1% на сварные швы					0.01		

ТД

1975

Стальные изделия мД4-20 ÷ мД4-23.

серия 1.800-4

Выпуск лист — 12

Инвент. № 13714 17

МД 4-24

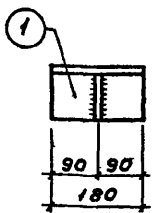

МД 4-26

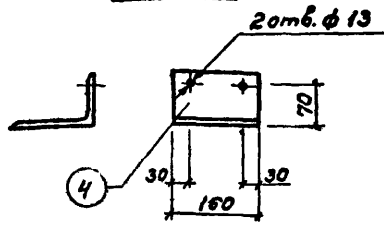

Поз. 2

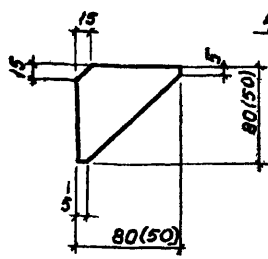

МД 4-29; МД 4-30

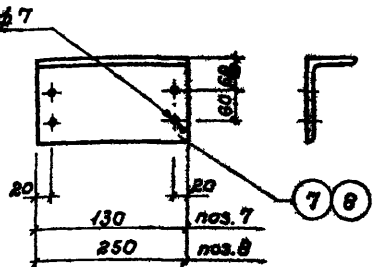

Спецификация стали на одно изделие

Марка изделия	N поз.	Профиль или сечение мм	Длина мм	Кол. шт.	масса кг			Примечание
					одной позиции	всех позиций	марки	
МД 4-24	1	L 100x14	180	1	3.70	3.70	4.2	размеры в () для ст.ч. в-200
	2	L 80x10 (50x10)	80(50)	1	0.50	0.50		
	10% на сварные швы					0.04		
МД 4-25	3	L 160x100x9	80	1	1.44	1.44	1.4	без чертежа.
МД 4-26	4	L 160x100x9	160	1	7.40	7.40	7.4	
МД 4-27	5	L 160x100x9	1400	1	25.20	25.20	25.2	без чертежа.
МД 4-28	6	L 160x100x9	пр. проекту	1				"
МД 4-29	7	L 160x100x9	130	1	2.34	2.34	2.3	
МД 4-30	8	L 160x100x9	250	1	4.57	4.57	4.6	

ТА
1975

Стальные изделия МД 4-24 ÷ МД 4-30

Серия 1.800-4
Выпуск — Лист 13
Инвент. N 13714 18

Копировала Савицкая И.И.

МД5-4; МД5-5; МД5-6

МД5-10

МД5-12

18

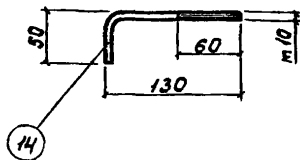
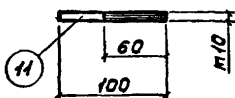
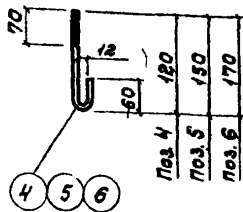

Спецификация стали на одно изделие

Марка изделия	N поз.	Профиль или сечение	Длина мм	Кол. шт.	Масса кг			Примечание
					одной позиции	всех позиций	марки	
МД5-1	1	Ф4А1	580	1	0.06	0.06	0.1	без чертежа, гнуть по месту
МД5-2	1	Шуруп №6	70	1	0.01	0.01	—	ГОСТ 1144-70
МД5-3	3	Шуруп №6	100	1	0.02	0.02	—	"
МД5-4	4	Ф6	190	1	0.04	0.04	0.1	Резьба метрическая
МД5-5	5	Ф6	220	1	0.05	0.05	0.1	"
МД5-6	6	Ф6	240	1	0.05	0.05	0.1	"
МД5-7	7	Ф8	500	1	0.16	0.16	0.2	Гнуть по месту
МД5-8	8	Ф8	1100	1	0.43	0.43	0.4	без чертежа
МД5-9	9	Болт М10	80	1	0.04	0.04	0.1	ГОСТ 7798-70
	10	Гайка М10	—	1	0.01	0.01		ГОСТ 5915-70
МД5-10	11	Ф10А1	100	1	0.06	0.06	0.1	
	10	Гайка М10	—	1	0.01	0.01		ГОСТ 5915-70
	12	Шайба 10	—	1	—	—		ГОСТ 11371-68*
МД5-11	13	Болт М10	120	1	0.12	0.12	0.1	ГОСТ 7798-70
	Поз. 10 и 12 по МД5-10							
МД5-12	14	Ф10А-1	180	1	0.11	0.11	0.1	
	Поз. 10 и 12 по МД5-10							
МД5-13	15	Болт М12	80	1	0.12	0.12	0.2	ГОСТ 7798-70
	16	Гайка М12	—	1	0.02	0.02		ГОСТ 5915-70
	17	Шайба 12	—	1	0.01	0.01		ГОСТ 11371-68*
МД5-14	18	Болт М12	100	1	0.14	0.14	0.2	ГОСТ 7798-70
	Поз. 16 и 17 по МД5-13							

ТД

1975

Стальные изделия МД5-1 ÷ МД5-14

Серия 1.800-4

Выпуск —

Лист 14

Инвент. № 13714 19

Сеточные Я.Я.

Самарск.

Копировала.

Лукан С.Я.

Архант.

Ученмер.

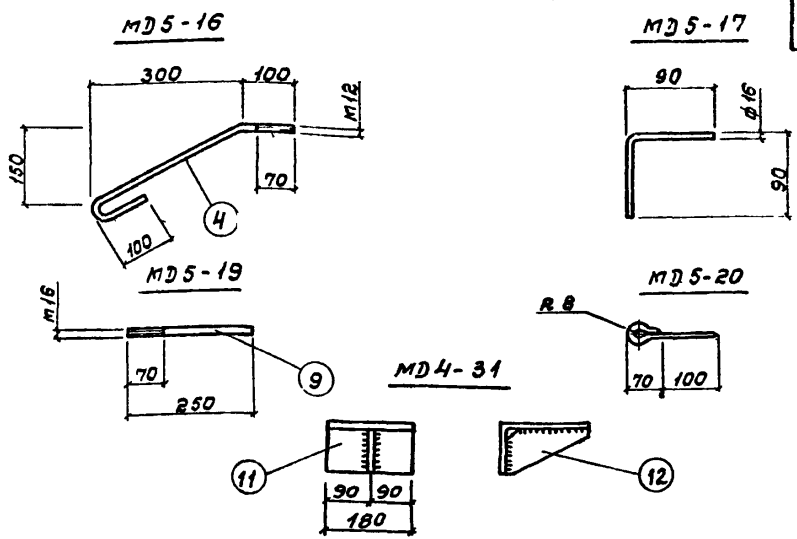

Спецификация стали на одно изделие

Марка изделия	N поз.	Профиль или сечение	Длина мм	Кол. шт.	Масса кг			Примечание
					одной позиции	всех позиций	марки	
MD5-15	1	Болт M12	130	1	0.13	0.13	0.2	ГОСТ 7798-70
	2	Гайка M12	—	1	0.02	0.02		ГОСТ 5915-70
	3	Шайба 12	—	1	—	—		ГОСТ 11371-68*
MD5-16	4	φ 12	580	1	0.52	0.52	0.5	
Поз. 2 и 3 по MD5-15						0.02		
MD5-17	5	φ 16	180	1	0.28	0.28	0.3	
MD5-18	6	Болт M16	250	1	0.40	0.40	0.4	ГОСТ 7798-70
	7	Гайка M16	—	1	0.03	0.03		ГОСТ 5915-70
	8	Шайба 16	—	1	0.01	0.01		ГОСТ 11371-68*
MD5-19	9	φ 16	250	1	0.40	0.40	0.4	
Поз 7 и 8 по MD5-18						0.04		
MD5-20	10	φ 10	250	1	0.16	0.16	0.2	
MD4-31	11	L160x100x14	180	1	4.91	4.91	5.9	
	12	-80x10	140	1	0.96	0.96		

ТД
1975

Стальные изделия MD5-15 + MD5-20
MD4-31

Серия 1.800-4
Выпуск Лист — 15
Инвент. N 13714 20

Лужков С.Я. Измеритель. Полипропилен. С.З.

МДБ-1

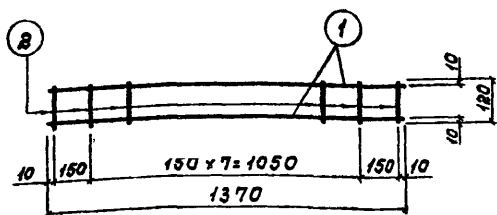

МДБ-4

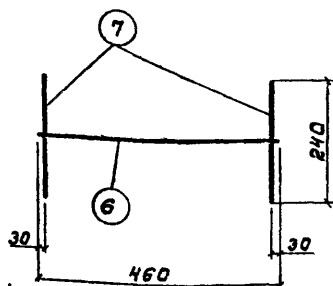

МДБ-2 ; МДБ-3

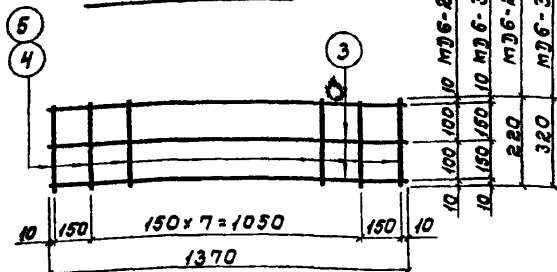

МД4-32

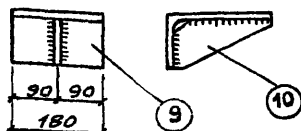

Спецификация стали на одно изделие

Марка изделия	N поз.	Профиль или сечение мм	Длина мм	Кол. шт.	Масса кг			Примечание
					одной позиции	всех позиций	марки	
МДБ-1	1	φ 5 В-1	1370	2	0.21	0.42	0.6	
	2	φ 5 В-1	120	10	0.02	0.20		
МДБ-2	3	φ 5 В-1	1370	3	0.21	0.63	0.9	
	4	φ 5 В-1	220	10	0.03	0.30		
МДБ-3	3	φ 5 В-1	1370	3	0.21	0.63	1.1	
	5	φ 5 В-1	320	10	0.05	0.50		
МДБ-4	6	φ 16 В-1	460	1	0.73	0.73	1.5	
	7	φ 16 В-1	240	2	0.38	0.76		
МДБ-5	8	Сетка №10-10 Ширина 50мм	1 п.м	1				ГОСТ 12184-66
МД4-32	9	L 200x125x16	180	1	7.04	7.04	9.0	
	10	-110x10	180	1	1.98	1.98		

ТД

1975

Стальные изделия МДБ-1 ÷ МДБ-5
МД4-32Серия
1.800-4Выпуск — Лист
16Инвент. N
13714 21

T1 ÷ T5

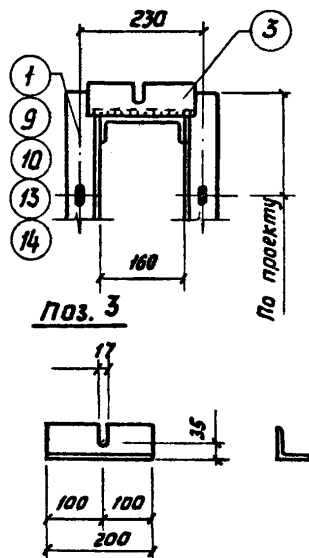
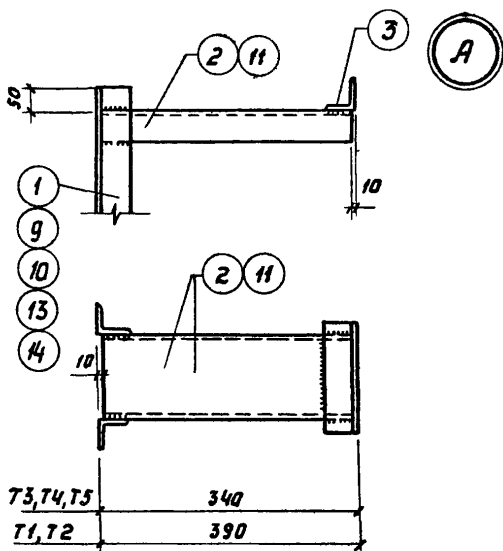
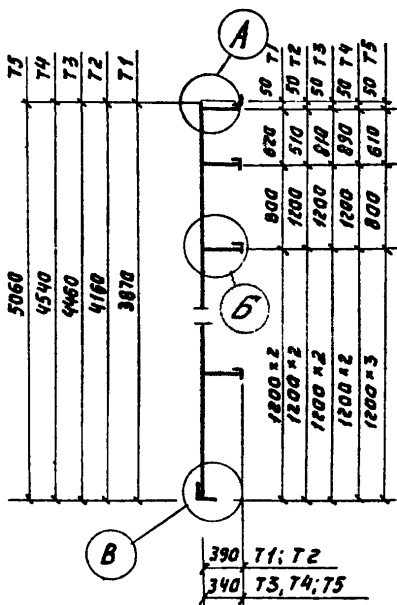

Данный лист рассматривать совместно с листами 18 и 19.

ТД
1975г

Стальные изделия
T1 ÷ T5.

Серия 1800-4	
Выпуск —	Лист 17
Имбемт. и 13714 22	

Фуксинава К. Я.

Копировать

Степанчик

Г. Власова

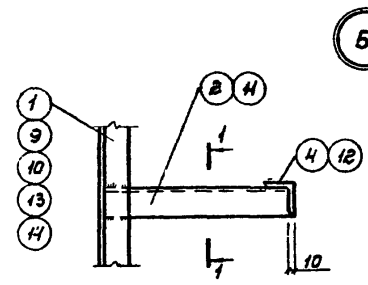

5

Деталь, А'

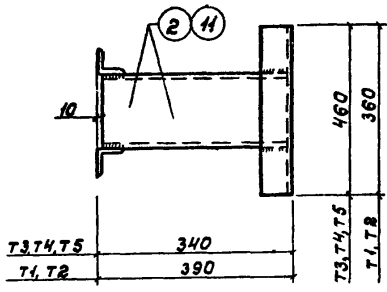
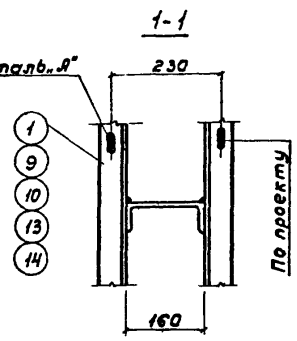

Деталь, А''

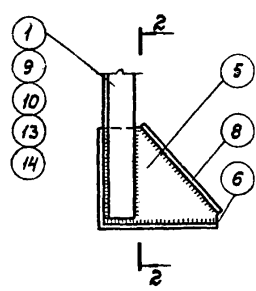
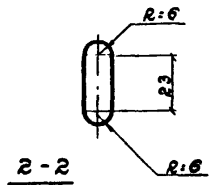

6

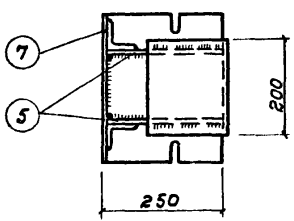
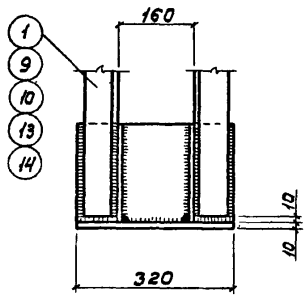

Данный лист рассматривать совместно с листами 17 и 19.

ТД
1975

Стальные изделия Т1 ÷ Т5

Серия 1.800-4	
Выпуск —	Лист 18
Инвент. № 13714 23	

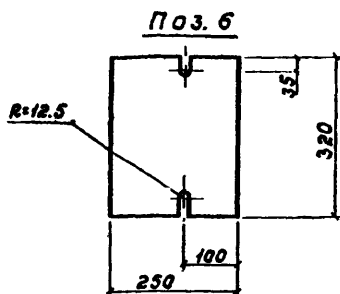
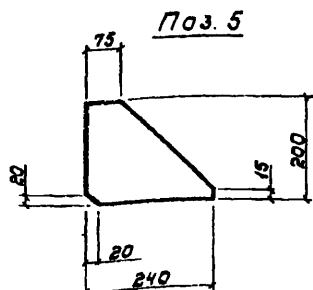

Спецификация стали на одно изделие

Марка изделия	N поз.	Профиль или сечение	Длина мм	Кол. шт.	масса кг			Примечание	
					одной позиции	всех позиций	марки		
Т1	1	L 63x6	3850	2	22.00	44.00	95.7		
	2	C 16	370	4	5.25	21.00			
	3	L 63x6	200	1	1.14	1.14			
	4	L 63x6	360	3	2.06	6.18			
	5	200x10	240	2	3.77	7.54			
	6	250x10	320	1	6.28	6.28			
	7	190x10	320	1	4.77	4.77			
	8	250x10	200	1	3.93	3.93			
					1% на сварные швы		0.90		
Т2	9	L 63x6	4140	2	23.68	47.36	99.1		
	Поз. 2+8 по марке Т1					50.84			
						1% на сварные швы		0.90	
Т3	10	L 63x6	4440	2	25.40	50.80	101.5		
	11	C 16	320	4	4.54	18.16			
	12	L 63x6	460	3	2.63	7.86			
	Поз. 3; 5; 6; 7; 8 по марке Т1					23.66			
						1% на сварные швы		1.00	
Т4	13	L 63x6	4520	2	25.85	51.70	102.4		
	Поз. 3; 5+8 по марке Т1; 11; 12, по марке Т3					49.71			
						1% на сварные швы		1.0	
Т5	14	L 63x6	5040	2	28.83	57.66	108.5		
	Поз. 3; 5+8 по марке Т1; 11; 12, по марке Т3					49.71			
						1% на сварные швы		1.10	

Данный лист рассматривать совместно с листами 17 и 18

ТД

1975

Стальные изделия Т1+Т5.

Серия
1.000-4Выпуск — лист
19Инвент. N
13714 24

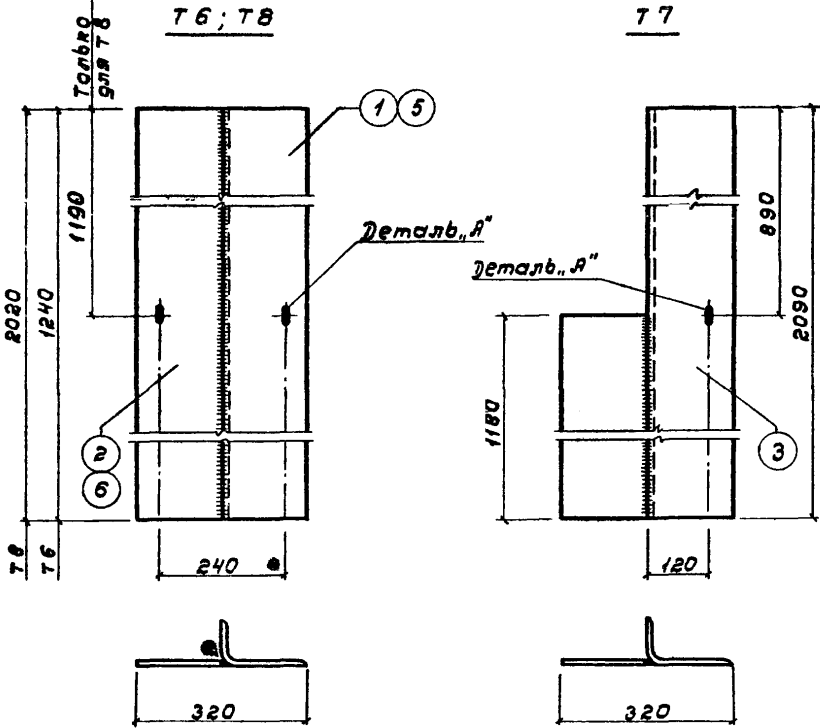

Спецификация стали на одно изделие

Марка изделия	N поз.	Профиль или сечение мм	Длина мм	Кол. шт.	масса кг			Примечание
					Одной позиции	Всех позиций	Марки	
Т 6	1	L160x100x9	1240	1	22.32	22.32	35.1	
	2	- 160x8	1240	1	12.46	12.46		
	1% на сварные швы							0.35
Т 7	3	L160x100x9	2090	1	37.62	37.62	50.0	
	4	- 160x8	1180	1	11.86	11.86		
	1% на сварные швы							0.50
Т 8	5	L160x100x9	2020	1	33.36	36.36	57.2	
	6	- 160x8	2020	1	20.20	20.20		
	1% на сварные швы							0.60

Деталь „А“ дана на листе 18

ТД
1975

Стальные изделия Т 6 ÷ Т 8.

Серия 1.800 - 4
Выпуск лист - 20
Инвент. N 13714 25

T9 - T12

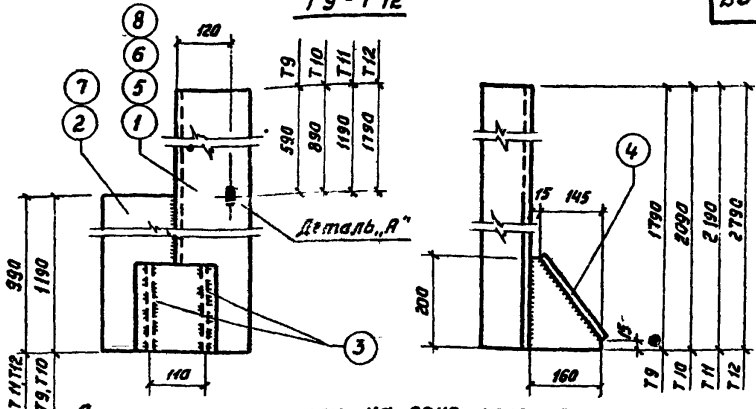

Спецификация стали на одно изделие.

Марка изделия	n поз.	Профиль или сечение мм	Длина мм	кол. шт.	Масса кг		Примечание	
					Одной позиции	Всех позиций		
T 9	1	L160x100x9	1790	1	3220	32,20	51,6	
	2	-160x8	1190	1	12,47	12,47		
	3	-160x8	200	2	2,01	4,02		
	4	-160x8	235	1	2,36	2,36		
1% на сварные швы						0,58		
T 10	5	L160x100x9	2090	1	37,62	37,62	57,0	
	поз 2 по 4 по T 9					18,81		
	1% на сварные швы							0,56
T 11	6	L160x100x9	2190	1	39,42	39,42	56,8	
	7	-160x8	990	1	10,36	10,36		
	поз 3 и 4 по T 9					6,38		
	1% на сварные швы							0,57
T 12	8	L160x100x9	2790	1	50,22	50,22	67,7	
	9	-160x8	990	1	10,36	10,36		
	поз. 3 и 4 по T 9					6,38		
	1% на сварные швы							0,70

Деталь „А“ дана на листе 18.

ТА
1975

Стальные изделия
T 9 ÷ T 12

Серия
1.800-4
Выпуск — Лист 21
Инвент. № 19714 26

Т 13; Т 14

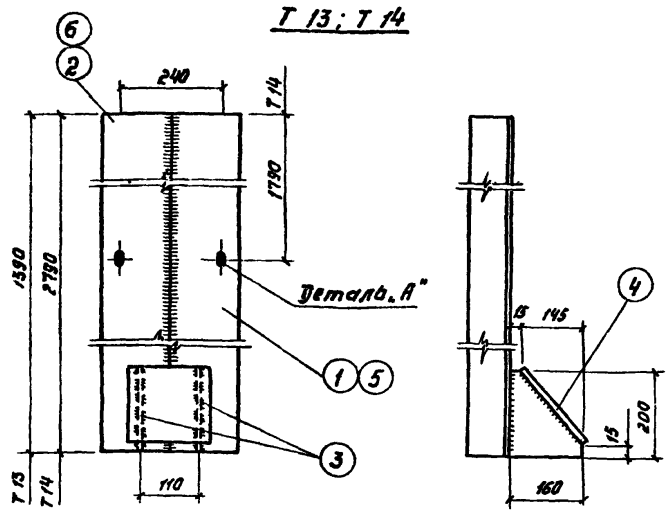

Спецификация стали на одно изделие.

Марка изделия	№ поз.	Профиль или сечение мм	Длина мм	Кол. шт.	Масса кг			Примечание	
					одной позиции	всех позиций	Марки		
Т 13	1	160×100×9	1390	1	25.02	25.02	45,9		
	2	160×8	1390	1	14.06	14.06			
	3	160×8	200	2	2.01	4.02			
	4	160×8	235	1	2.36	2.36			
	1% на сварные швы							0.45	
Т 14	5	160×100×9	2790	1	44.82	44.82	77.0		
	6	160×8	2790	1	25.05	25.05			
	Поз. 3 и 4 по Т 13					6.38			
	1% на сварные швы							0.76	

Деталь „А“ дана на листе 18

ТА 1975	Стальные изделия. Т 13; Т 14	Серия 1.800-4
		Выпуск — Лист 22
		Инвент. № 13714 (27)

Инженер
 Лунин С.А.
 Капробела В.И.
 Акамова И.А.
 Москва