

ТИПОВОЙ ПРОЕКТ
264-12-65/75.2

КЛУБ
С ЗАЛОМ НА 300 МЕСТ

СОСТАВ ПРОЕКТА

Альбом I - Архитектурно-строительные чертежи
Альбом II - Санитарно-технические, электротехнические чертежи и слаботочные устройства
Альбом III - Кинотехнология, электроакустика, постановочное освещение и механооборудование
Альбом IV - Нестандартизированное электрооборудование
Альбом V - Изделия заводского изготовления
Альбом VI - С м е т ы
Альбом VII - З а д а н и е заводу - изготовителю

Альбом II

УТВЕРЖДЕН Госстроем РСФСР
НА СТАДИИ ПРОЕКТНОГО ЗАДАНИЯ
Постановление №8 от 28 октября 1968 г.

Гл. инженер института *В.М. Беляев*
Гл. архитектор проекта *Ю.В. Горохов*

РАЗРАБОТАН И ВВЕДЕН В ДЕЙСТВИЕ
ЦНИИЭП ГРАЖДАНСКОГО СТРОИТЕЛЬСТВА
ПРИКАЗ № 8/Т ОТ 18 ФЕВРАЛЯ 1983 Г.

ТЕМА:
УС/Ш-5/Дд
АРХ.№:
4-9НЗ-
СК.

№№ п/п	НАИМЕНОВАНИЕ ЛИСТА	№ ЛИСТА	№ СТР.
1	ТИТУЛЬНЫЙ ЛИСТ	-	1
2	СОДЕРЖАНИЕ АЛЬБОМА	-	2
ОТОПЛЕНИЕ И ВЕНТИЛЯЦИЯ			
3	ОБЩИЕ ДАННЫЕ / НАЧАЛО /	ОВ-1	3
4	ОБЩИЕ ДАННЫЕ / ПРОДОЛЖЕНИЕ /	ОВ-2	4
5	ОБЩИЕ ДАННЫЕ / ПРОДОЛЖЕНИЕ /	ОВ-3	5
6	ОБЩИЕ ДАННЫЕ / ОКОНЧАНИЕ /	ОВ-4	6
7	ОТОПЛЕНИЕ И ВЕНТИЛЯЦИЯ. ПЛАН 1 ЭТАЖА, ПЛАН ПОДВАЛА В ОСЯХ 1-3, Г-Е	ОВ-5	7
8	ОТОПЛЕНИЕ И ВЕНТИЛЯЦИЯ. ПЛАН 2 ЭТАЖА	ОВ-6	8
9	СХЕМА СИСТЕМЫ ОТОПЛЕНИЯ. СХЕМА ТЕПЛОСНАБЖЕНИЯ УСТАНОВОК П1, П2, П3. Узлы управления.	ОВ-7	9
10	СХЕМЫ СИСТЕМ ВЕНТИЛЯЦИИ П1, П2, П3, В1, В2, ВЕ1, ВЕ2, ВЕ3, ВЕ5, ВЕ6.	ОВ-8	10
11	ПЛАН УСТАНОВКИ СИСТЕМ П1, П2. РАЗРЕЗЫ I-I, II-II, III-III.	ОВ-9	11
12	ВОЗДУХОВОД ИЗ АСБЕСТОЦЕМЕНТНЫХ ЛИСТОВ.	ОВН-1	12
13	ОТВОД ИЗ АСБЕСТОЦЕМЕНТНЫХ ЛИСТОВ	ОВН-2	12
14	ПЕРЕХОД / ПОЗ. П.2,6 /	ОВН-3	13
15	ПЕРЕХОД / ПОЗ. П.1,6 /	ОВН-4	13
ВОДОПРОВОД И КАНАЛИЗАЦИЯ			
14	ЗАГЛАВНЫЙ ЛИСТ. СПЕЦИФИКАЦИЯ.	ВК-1	14
15	ПЛАН 1 ЭТАЖА И ПОДВАЛА.	ВК-2	15
16	ПЛАН 2 ЭТАЖА	ВК-3	16
17	СХЕМА ВОДОПРОВОДА. ПЛАН ПОДВАЛА / ВАРИАНТ С НАСОСАМИ /		
	СХЕМА УСТАНОВКИ НАСОСОВ. РАЗРЕЗЫ ПО КАНАЛИЗАЦИИ	ВК-4	17
ЭЛЕКТРООБОРУДОВАНИЕ			
18	ЗАГЛАВНЫЙ ЛИСТ	Э-1	18
19	ЗАГЛАВНЫЙ ЛИСТ / ПРОДОЛЖЕНИЕ / УСЛОВНЫЕ ОБОЗНАЧЕНИЯ /	Э-2	19
20	СПЕЦИФИКАЦИЯ	Э-3	20
21	СПЕЦИФИКАЦИЯ / ПРОДОЛЖЕНИЕ /	Э-4	21
22	РАСЧЕТНАЯ СХЕМА ПИТАЮЩИХ СЕТЕЙ.	Э-5	22
23	РАСЧЕТНАЯ СХЕМА СИЛОВОГО ЭЛЕКТРООБОРУДОВАНИЯ	Э-6	23
24	СИЛОВОЕ ЭЛЕКТРООБОРУДОВАНИЕ. ПИТАЮЩИЕ СЕТИ И СЕТИ УПРАВЛЕНИЯ ПОЖАРНЫМ НАСОСОМ. ПЛАН 1 ЭТАЖА, ПЛАН ПОДВАЛА.	Э-7	24
25	СИЛОВОЕ ЭЛЕКТРООБОРУДОВАНИЕ. ПИТАЮЩИЕ СЕТИ.	Э-8	25

№№№ п/п	НАИМЕНОВАНИЕ ЛИСТА	№ ЛИСТА	№ СТР.
	И СЕТЬ УПРАВЛЕНИЯ ПОЖАРНЫМ НАСОСОМ. ПЛАН 2 ЭТАЖА.		
	ВЫКОПИРОВКА ИЗ ПЛАНА КРОВЛИ.		
26	ЭЛЕКТРООСВЕЩЕНИЕ. ПЛАН 1 ЭТАЖА И ПОДВАЛА	Э-9	26
27	ЭЛЕКТРООСВЕЩЕНИЕ. ПЛАН 2 ЭТАЖА	Э-10	27
28	ОПРОСНЫЙ ЛИСТ	Э-11	28
29	МОЛНИЕЗАЩИТА. ПЛАН КРОВЛИ.	Э-12	29
УСТРОЙСТВА СВЯЗИ			
30	ПОЯСНЕНИЯ К ПРОЕКТУ. ПЕРЕЧЕНЬ ЧЕРТЕЖЕЙ „УС“	УС-1	30
31	УСЛОВНЫЕ ОБОЗНАЧЕНИЯ. СПЕЦИФИКАЦИЯ	УС-2	31
32	СХЕМА РАСПОЛОЖЕНИЯ УСТРОЙСТВ СВЯЗИ. ПЛАН КРОВЛИ. ПРИНЦИПИАЛЬНАЯ СХЕМА ТУ-100 БУ. 4.2	УС-3	32
33	ПЛАН 1 ЭТАЖА	УС-4	33
34	ПЛАН 2 ЭТАЖА	УС-5	34
АВТОМАТИКА ВЕНТСИСТЕМ			
35	ОБЩИЕ ДАННЫЕ	АВ-1	35
36	СПЕЦИФИКАЦИИ	АВ-2	36
37	ФУНКЦИОНАЛЬНАЯ СХЕМА	АВ-3	37
38	ПРИНЦИПИАЛЬНАЯ ЭЛЕКТРИЧЕСКАЯ СХЕМА УПРАВЛЕНИЯ П-1	АВ-4	38
39	ПРИНЦИПИАЛЬНАЯ ЭЛЕКТРИЧЕСКАЯ СХЕМА РЕГУЛИРОВАНИЯ П-1	АВ-5	39
40	СХЕМА ПОДКЛЮЧЕНИЯ СХЕМА РАСПОЛОЖЕНИЯ	АВ-6	40
ПРОТИВОПОЖАРНАЯ АВТОМАТИКА.			
41	ОБЩИЕ ДАННЫЕ. СВОДНАЯ СПЕЦИФИКАЦИЯ.	ПА-1	41
42	СХЕМА ЭЛЕКТРИЧЕСКАЯ ПРИНЦИПИАЛЬНАЯ.	ПА-2	42
43	ФУНКЦИОНАЛЬНАЯ СХЕМА. СХЕМА ПОДКЛЮЧЕНИЙ, ПЛАН СОЕДИНЕНИЙ.	ПА-3	43

ГОРОХОВ
РОМАНОВ
БОРОДЯКИН
КУРОЧКИН
СОЛОВЬЕВА

ГА. АРХ. № П.
ИЧ. ОД.
ГА. СПЕЦ.
ТИП
ПРОВЕРКА

ЦНИИЭП
ГРАЖДАНСКОГО СТРОИТЕЛЬСТВА
Г. МОСКВА

ТЕМА:
ТС/И-5/1а
АРХ. 4-9113-
ЕК

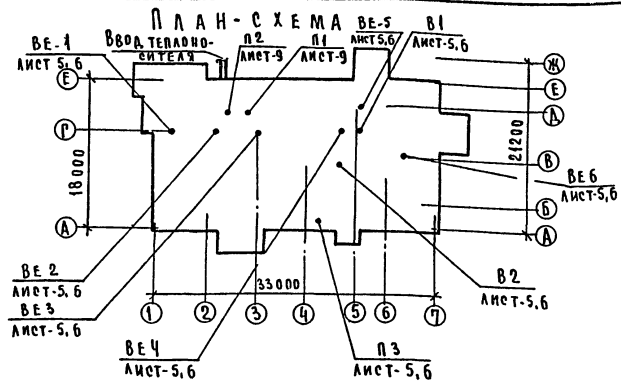

ВЕДОМОСТЬ РАБОЧИХ ЧЕРТЕЖЕЙ ОСНОВНОГО КОМПЛЕКТА

Лист	Наименование	Примечание
ОВ-1	Общие данные / начало /	3
ОВ-2	Общие данные / продолжение /	4
ОВ-3	Общие данные / продолжение /	5
ОВ-4	Общие данные / окончание /	6
ОВ-5	Отопление и вентиляция. План 1 этажа, план подвала в осях 1-3, Г-Е.	7
ОВ-6	Отопление и вентиляция. План 2 этажа.	8
ОВ-7	Схема системы отопления. Схема теплоснабжения установок П1, П2, П3 Узлы управления.	9
ОВ-8	Схемы систем вентиляции П1, П2, П3, В1, В2, ВЕ1, ВЕ2, ВЕ3, ВЕ5, ВЕ6	10
ОВ-9	План установки систем П1, П2 Разрезы I-I, II-II, III-III	11

ВЕДОМОСТЬ ССЫЛОЧНЫХ И ПРИЛАГАЕМЫХ ДОКУМЕНТОВ

Обозначение	Наименование	Примечание
ССЫЛОЧНЫЕ ДОКУМЕНТЫ		
5.904-4	Двери и люки для вентиляционных камер	
4.903-10 вып. 1.8	Изделия и детали трубопроводов для тепловых сетей	
5.904-5	Гибкие вставки к центробежным вентиляторам	
5.904-1	Детали крепления воздуховодов	
4.904-69	Детали крепления санитарно-технических приборов и трубопроводов	
1.494-25	Подставки под калориферы	
1.494-32	Зонты и дефлекторы вентиляционных систем	
2.400-4 в 1.2	Детали тепловой изоляции промышленных объектов с положительными температурами	
ПРИЛАГАЕМЫЕ ДОКУМЕНТЫ		
264-12-65/752 ОВН-1	Воздуховод из асбестоцементных листов	12
264-12-65/752 ОВН-2	Отвод из асбестоцементных листов	12
264-12-65/752 ОВН-3	Конфузор из листовой стали S=4,0мм (поз. п 2.6)	13
264-12-65/752 ОВН-4	Конфузор из листовой стали S=1,0мм (поз. п 4.6)	13

Основные показатели по чертежам отопления и вентиляции

Наименование здания (сооружения)	Объем м ³	Период года при t _н °С	Расход тепла кДж/час.			Расход холода кДж/час	Четвертная мощность электронагреват.
			на отопление	на вентиляцию	на горячее водоснабжение		
Клуб с залом на 300 мест	5035,4	-20	268.000	355500	—	623500	13,9
		-30	341.500	487500	—	829000	
		-40	359500	630300	—	989600	

Общие указания

- Рабочие чертежи по отоплению и вентиляции разработаны на основании технологической и архитектурно-строительной частей проекта и СНиП II-33-75, СНиП II-16-74.
- Внутренняя температура воздуха в холодный период принята по СНиП II-16-74
- Теплоснабжение здания осуществляется от наружных тепловых сетей с параметрами теплоносителя 95-70°С (вариант 150-70°С) в водотеплоносителя осуществляется в помещении венткамеры, расположенной в подвале в осях 2-3, Г-Е.
- Система отопления принята двухтрубная, тупиковая с нижней разводкой. Магистральные трубопроводы прокладываются в подпольных каналах и, частично, под сценой зрительного зала, и над полом 1 этажа с уклоном 0,002. В качестве нагревательных приборов приняты радиаторы м 140-а0. Воздухоотдавление из системы отопления осуществляется через воздушные краны типа «Маевского», установленные в верхних точках радиаторов. Трубопроводы, прокладываемые в подпольных каналах, изолируются минераловатными плочками шириной S=30мм и обертываются стеклотканью. Неизолированные трубопроводы и радиаторы окрашиваются масляной краской.
- В проекте предусмотрены следующие системы вентиляции:
 - в зрительном зале и клубной части здания - приточная с механическим побуждением, вытяжная - естественная.
 - в кинопроекторной - приточно-вытяжная с механическим побуждением.
 - в санузлах - вытяжная с механическим побуждением.
- Во всех остальных помещениях - вытяжная с естественным побуждением.

При температуре наружного воздуха t_н = -40°С для предотвращения замораживания калориферов проектируется байпас, при котором температура воздуха перед калорифером повышается до t_н = -29°С.

Все воздуховоды приняты из асбестоцементных плит, кроме воздуховодов в пределах венткамеры и кинопроекторной, выполненных из металла. Все металлические воздуховоды окрасить масляной краской за 2 раза. Монтаж систем отопления и вентиляции вести согласно СНиП II-28-75.

ЦНИИЭП
ГРАЖДАНСКОГО СТРОИТЕЛЬСТВА
Г. МОСКВА

И.А. АРХ. ПРО-ТА
НАЧ. ОТДЕЛА
П.А. СЕЩЕНКО
П.А. КОЗЛОВ
П.А. СЕВЕРИНОВ
П.А. КЕЛЛИНА
П.А. КУЦОВА

И.А. АРХ. ПРО-ТА
НАЧ. ОТДЕЛА
П.А. СЕЩЕНКО
П.А. КОЗЛОВ
П.А. СЕВЕРИНОВ
П.А. КЕЛЛИНА
П.А. КУЦОВА

Настоящий проект выполнен в соответствии с действующими нормами и правилами /в том числе по взрывопожарной безопасности/

Гл. инженер проекта *Резь* /Кейкина/

1982	Клуб с залом на 300 мест	Общие данные / начало /	Типовой проект 264-12-65/75.2	Альбом II	Лист ОВ-1
------	--------------------------	-------------------------	-------------------------------	-----------	-----------

ТЕМА:
Тс/м-5/И
Арх. 4-913-
СК.

СОГЛАСОВАНО
ГЛАВ. А.С.
Исполнитель
Горохов
Романов
Северин
Кеякина
Кулцова
ПЛА. АРХ. ПР.-ТА
НАЧ. ОТДЕЛА
ГЛА. СПЕЦИАЛИСТ
ПЛА. ВНАЖ. ПР.-ТА
РЭК. ГРУППЫ
ЦНИИЭП
ГРЯЖДАН СЕЛЬСТРОИ
Г. МОСКВА

ХАРАКТЕРИСТИКА ОТОПИТЕЛЬНО-ВЕНТИЛЯЦИОННЫХ СИСТЕМ

ОБОЗНАЧЕНИЕ СИСТЕМЫ	КОЭФФИЦИЕНТ	НАИМЕНОВАНИЕ ОБСЛУЖИВАЕМОГО ПОМЕЩЕНИЯ (ТЕХНОЛОГИЧЕСКОГО ОБОРУДОВАНИЯ)	ТИП УСТАНОВКИ АГРЕГАТА	ВЕНТИЛЯТОР					ЭЛЕКТРОДВИГАТЕЛЬ			ВОЗДУХОНАГРЕВАТЕЛЬ					ПРИМЕЧАНИЕ					
				Тип, исполнение по взрывозащите	№	Соем. А. Исполн. Непод. Желез. Ние	л м³/ч	Р кгс/м²	п об/мин	Тип, исполнение по взрывозащите	л кВт	п об/мин	Тип	л°	Коа	Т-РА НАГРЕВА °С ОТ ДО		Расход ТЕПЛА КДЖ/ЧАС	лр Пч			
п 1	1	Зрительный зал	АВ-3	ЦЧ-70	8	6	Пр0°	12000	78	850	4АІ 32S6	5,5	960	КВС	6л	2	+6	+16	145300	39	tн = -20°С	
														КВС	6п	2	+2	+16	203300	49		tн = -30°С
														КВС	7п	2	-3	+16	276000	54		tн = -40°С
п 2		КЛУБНЫЕ ПОМЕЩЕНИЯ	АВЗ-100-1	ЦЧ-70	6,3	1	Пр0°	4970	55	950	4АІ 00L86	2,2	950	КВБ	7л	1	-9,5	+18	164000	49	tн = -20°С	
														КВБ	6п	1	-19	+18	220700	54		tн = -30°С
														КВБ	7п	1	-28	+18	274500	60		tн = -40°С
п 3		Кинопроекционная	АВС-50-30	06-320	4			1500			А0Л-31-2	1,1	2900				-9,5	+16	46200		tн = -20°С	
																	-19	+16	63500			tн = -30°С
																	-28	+16	79800			tн = -40°С
в 1		Санузлы		КЦЗ-90	4	1		800	20	910	4А 71А 6У2	0,37	910									
в 2		Кинопроекционная		КЦЗ-90	4	1		1500	20	910	4А 71А 6У2	0,37	910									

СОПРОТИВЛЕНИЕ ТЕПЛОПЕРЕДАЧЕ R м²/Вт

НАИМЕНОВАНИЕ ОГРАЖДЕНИЙ	R при расчетной тем-ре °С		
	-20	-30	-40
НАРУЖНАЯ СТЕНА	0,87	0,87	0,87
ПОКРЫТИЕ	1,07	1,34	1,61
ОТЕКЛЕНИЕ	0,34	0,34	0,51

1982	КЛУБ С ЗАЛОМ НА 300 МЕСТ	ОБЩИЕ ДАННЫЕ /ПРОДОЛЖЕНИЕ/	Типовой проект 224-12-65/75.2	Альбом II	Лист 08-2
------	-----------------------------	----------------------------	----------------------------------	--------------	--------------

С П Е Ц И Ф И К А Ц И Я

ТЕМА: ТС/Ш-5/ТД
 АРХ. 4-913-СК.
 ГОРОХОВ РОМАНОВ СЕВЕРИНОВ
 ГА. СПЕЦНАЛ. КЕМАННА КУЦОВА
 ГА. АРХ. ПР. ТА НАЧ. ОФДЕЛА
 ГА. ИНЖ. ПР. ТА РЖ. ГРУППЫ
 ЦНИИЭП ГРАЖДАНСКОГО СТРОИТЕЛЬСТВА Г. МОСКВА

Поз. Обозн.	ОБОЗНАЧЕНИЕ	НАИМЕНОВАНИЕ	Кол.	Масса Единиц. кг	Примеч.
1	2	3	4	5	6
ВЕНТИЛЯЦИЯ					
1		АГРЕГАТ ВЕНТИЛЯТОРНЫЙ А8-3			*
	ГОСТ 5976-73	1) ЦЕНТРОБЕЖНЫЙ ВЕНТИЛЯТОР ЦЧ-70 №8 ИСП. 6 ПОЛОЖ. КОЖ. ПРО°	1	575	
	ГОСТ 13859-68	2) ЭЛЕКТРОДВИГАТЕЛЬ 4 А 132 ББ			
		№=5,5 кВт; n=960 об/мин.			
2		АГРЕГАТ ВЕНТИЛЯТОРНЫЙ А6,3 100-1			*
	ГОСТ 19903-74	1) ЦЕНТРОБЕЖНЫЙ ВЕН-ТОР ЦЧ-70 №6,3, ИСП. 1 ПОЛОЖ. КОЖ. ПРО°	1	199	
		2) ЭЛЕКТРОДВИГАТЕЛЬ 4 А 100 Б86 №=2,2 кВт, n=950 об/мин.			
3	ТУ 22-4207-78	ВЕНТИЛЯТОР КРЫШНЫЙ КЧЗ-90 №4 ЭЛ. ДВИГАТЕЛЬ 4 А 71 БУ2 №=0,37 кВт n=910 об/мин. КОМПЛ.	1	106	
4		ВОЗДУШНО-ОТОПИТЕЛЬНЫЙ АГРЕГАТ АПВС-50-30			*
	ГОСТ 7204-70	ЭЛ. ДВИГАТ. АДЛ-31-2 №=1,1 кВт n=2900 об/мин. КОМПЛ.	1	91	
5		КАЛОРИФЕР			*
		РАСЧЕТНАЯ ТРА-20° КВС 6-П	2	56,2	п-1
		-30° КВС 7-П	2	56,6	п-1
		-40° КВС 8-П	2	56,2	п-1
		-20° КВС 7-П	1	84,0	п-2
		-30° КВС 8-П	1	96,6	п-2
		-40° КВС 10-П	1	133,7	п-2
6	1.494-25	ПОДСТАВКА ПОД КАЛОРИФЕР h=500	8	2.0	
7		ВЕНТИЛЯТОРНЫЙ 3-Д			*
		УТЕПЛЕННАЯ ВОЗДУШНАЯ			

1	2	3	4	5	6
		ЗАСЛОНКА КВУ 600x4000			
		С ЭЛ. ПРИВОДОМ МЭ0-4/100			
		№=0,18 кВт И ЭЛЕКТРОПОДОГР.			
		№=1,6 кВт	1		КОМПЛ.
8	ВЕНТИЛЯТОРНЫЙ 3-Д	УТЕПЛЕННАЯ ВОЗДУШНАЯ			
		ЗАСЛОНКА КВУ 1000x1600 С ЭЛ. ПРИВОДОМ МЭ0-10/100			
		№=0,18 кВт, И ЭЛЕКТРОПОДОГР. ГРЕВОМ №=2,4 кВт	1		КОМПЛ.
9	5.904-5	ГИБКАЯ ВСТАВКА ВВ-15	1	9,95	
		ГИБКАЯ ВСТАВКА ВВ-14	1	6,26	
		ГИБКАЯ ВСТАВКА ВВ-21	1	9,95	
		ГИБКАЯ ВСТАВКА ВВ-15	1	11,74	
10	ЛИСТ ОВН-3,4	КОНФУЗОР ИЗ ЛИСТОВОЙ			
		СТ. δ=1,0 мм ℓ=700 мм			
		-20 с 530x1078 на d=800	1		п 1
		с 530x1078 на d=800	1		п 1
		-30 с 655x1078 на d=800	1		п 1
		с 530x1078 на d=800	1		п 1
		-40 с 780x1078 на d=800	1		п 1
		с 655x1078 на d=800	1		п 2
		ТО ЖЕ	1		п 2
		-20 с 530x503 на d=630	1		п 2
		с 780x503 на d=630	1		п 2
		с 655x503 на d=630	1		п 2
		-40 с 1155x503 на d=630	1		п 2
		с 905x503 на d=630	1		п 2
11	ГОСТ 19903-74	ПЕРЕХОДНЫЙ ПАТРУБОК ИЗ ЛИСТОВОЙ СТАЛИ δ=1,0 мм ℓ=400 мм			
		-20 с 530x1078	1		п 1
		530x1078	1		п 1
		-30 с 655x1078	1		п 1
		530x1078	1		п 1
		-40 с 780x1078	1		п 1
		655x1078	1		п 2
		ТО ЖЕ	1		п 2
		-20 с 530x503	1		п 2
		780x503	1		п 2
		-30 с 655x503	1		п 2
		1155x503	1		п 2
		905x503	1		п 2
12	5.904-4	ДВЕРЬ ГЕРМЕТИЧЕСКАЯ НЕУТЕПЛ. Дв 125x0,5	2	24,0	
		ДВЕРЬ ГЕРМЕТИЧЕСКАЯ УТЕПЛ. Дв 1,25x0,5	2	33,6	
13	1.494-27	НЕПОДВИЖНАЯ ЖАЛЮЗИЙНАЯ РЕШЕТКА 150x580	46	1,13	
		150x490	2	0,97	
14	ГОСТ 19903-74	ВОЗДУХОВОД ИЗ ТОНКОЛИСТА			

1	2	3	4	5	6
		КРОВЕЛЬНОЙ СТ. δ=0,5 мм			
		сеч. 200x200	2		М
		δ=0,7 400x250	7		М
		500x500	3		М
		δ=0,9 800x400	9		М
		800x500	14		М
		δ=0,5 ø160	7		М
		δ=0,6 ø400	3		М
15	ЛИСТ ОВН-1,2	АСБЕСТОЦЕМЕНТНЫЕ			
		КОРОВА СЕЧ. 150x200	35		М
		200x200	45		М
		250x250	7		М
		315x315	10		М
		400x200	32		М
		400x250	25		М
		800x400	20		М
		800x500	18		М
		1000x400	6		М
16	1.494-10	РЕШЕТКА ШЕЛЕВАЯ			
		РЕГУЛИРУЕМАЯ Р 150	19		
		Р 150 с х II	13		
		Р 150 с х II д	6		
		Р 150 с х III	5		
		Р 200	26		
		Р 200 с х II д	6		
17	ЗАВОД. САНТЕХДЕТАЛЬ	ЛЮЧОК ДЛЯ ЗАМЕРА ПАРАМЕТРОВ ВОЗДУХА	4		
18	1.494-14 в.2	ВОЗДУШНАЯ ЗАСЛОНКА НА ВОЗДУХОВОДЕ Р200x800Р	1		
		Р 400x800Р	1		
19	ГОСТ 2799-75	ПОДЪЕМНО-ТРАНСПОРТНЫЕ СРЕДСТВА ТАЛЬ РУЧНАЯ ГРУЗОПОДЪЕМНОСТЬЮ 1000 кг	1		
20	Брянский МВД	ТЕЛЕЖКА ТГ-400	1		
21	5.904-4	ЛЮК ГЕРМЕТИЧЕСКИЙ УТЕПЛ. Дв 0,6x0,5	1	20,2	

* ПОСТАВЛЯЕТСЯ ЗАКАЗЧИКОМ

1982

КЛУБ С ЗАЛОМ НА 300 МЕСТ

ОБЩИЕ ДАННЫЕ /ПРОДОЛЖЕНИЕ/

Типовой проект 264-12-65/75.2
 АЛЬБОМ II
 Лист ОВ-3

СПЕЦИФИКАЦИЯ

6

ТЕМА:
ТС/И-5/Ип
АРХ.4-9413-ск.

Поз. ОБОЗНАЧ.	ОБОЗНАЧЕНИЕ	НАИМЕНОВАНИЕ	Кол.	Масса ЕДИН. КГ	Примеч.
1	2	3	4	5	6
ОТОПЛЕНИЕ					
ГОСТ 8690-75	РАДИАТОР М140 А0				
	при t _н = -20°С		131,95 377		ЭКМ СЕК.
	t _н = -30°С		163,1 466		ЭКМ СЕК.
	t _н = -40°С		175,35 504		ЭКМ СЕК.
	РЕГИСТР ИЗ ГЛАДКИХ ТРУБ	φ76x3 ТРЕХрядная			
	УСТАНОВКА				
	при t _н = -20°	ℓ=500мм	0,58 1		ЭКМ ШТ.
	при t _н = -30°	ℓ=700мм	0,8 1		ЭКМ ШТ.
	при t _н = -40°	ℓ=800мм	0,92 1		ЭКМ ШТ.
ГОСТ 10944-75	Кран двойной регулировки КДР	φ15	31		
	Воздушный кран типа Маевского		25		
	Вентиль запорный муфтовый 15ч8п2				
		φ15	1		
		φ20	4		
		φ25	2		
ГОСТ 7201-70	Калорифер КВС-6п		1		
	Трубопровод из газопроводных труб по ГОСТ 3262-75	φ15x2,5	175		м
		φ20x2,5	170		м
		φ25x2,8	44		м
		φ32x2,8	40		м
		φ40x3,0	35		м
		φ50x3,0	10		м
ГОСТ 5631-79	Антикоррозийное покрытие битумный лак		15		м ²
ГОСТ 23208-78	Изоляция: минераловатные полуцилиндры δ=30мм		4,0		м ³
	Покровный слой-стеклоткань		40		м ²
	Окраска радиаторов масляной краской		140		м ²
	Окраска трубопроводов масляной краской		35		м ²

1	2	3	4	5	6
Узел управления (теплоноситель вода 95-70°С)					
	ГОСТ 8437-75	Задвижка 30ч66р φ80	2		
	ГОСТ 5761-74	Вентиль запорный фланцевый 15ч419п2 φ50	4		
	4-903-40 вып. 8	Грязевик φ80	2		
	ГОСТ 8625-77	Манометр общего назначения 0-10 кгс/см ²	2		
		Кран трехходовой со штуцером 14м1-16	5		Компл.
	ГОСТ 2823-73*Е	Термометр со шкалой 0-200°С тип П-6	2		
	ГОСТ 3029-79*Е	Вентиль запорный муфтовый 15ч8п2 φ25	2		
	ГОСТ 18722-73	Трубопровод из газопроводных труб φ25x2,8	2		м
		φ50x3	4		м
		Трубопровод из электро-сварных труб φ89x2,8	5		м
		Автоматика для систем отопления с РР	-		тип автоматики выбирается при привязке проекта
		Грузовой виброустойчивый регулятор давления			
		Автоматика для систем вентиляции			
		Водомер			
Узел управления (теплоноситель вода 150-70°С)					
	ГОСТ 5761-74	Вентиль запорный фланцевый 15ч419п φ50	3		
		φ40	4		
	4-903-40 вып. 8	Грязевик φ40	1		
	КОТЕЛЬНИКОВСКИЙ ЭД	Элеватор №1 де 45мм	1		
	ГОСТ 2873-73*Е	Термометр со шкалой 0-200°С тип П-6			
	ГОСТ 3029-79*Е				

1	2	3	4	5	6
	ГОСТ 8625-77	Манометр общего назначения 0-10 кгс/см ²	2		
		Кран трехходовой со штуцером 14м1-16	5		Компл.
	18722-73	Вентиль запорный муфтовый 15ч8п2 φ25	2		
	ГОСТ 3262-75	Трубопровод из газопроводных труб φ25x2,8	2,0		м
		φ40x3,0	5,0		м
		φ50x3,0	3,0		м
		Водомер	-		тип автоматики выбирается при привязке проекта
		Автоматика для систем отопления с РР			
		Грузовой виброустойчивый регулятор давления			
		Автоматика для систем отопления			
Теплооснащение установок систем П1, П2, П3					
	ГОСТ 3262-75	Трубопровод из газопроводных труб φ15x2,5	3(93)		м
		φ25x2,5	90(14)		м
		φ32x2,8	14(8)		м
		φ40x3,0	8(8)		м
		φ50x3,0	8		м
		Клапан регулирующий 25ч931нж φ15	2		
	ГОСТ 18722-73	Вентиль запорный муфтовый 15ч8п2 φ32	6		
		φ25	2		
		φ15	9		
		φ25 (6)			
		φ15 (11)			
	ГОСТ 2823-73*Е	Термометр со шкалой 0-200°С тип П-6	3		
	ГОСТ 3029-79*Е				

В скобках даны значения для варианта с теплоносителем 150-70°С

ЦНИИЭП
ГРАЖДАНСКОГО СТРОИТЕЛЬСТВА
г. Москва

ГЛАВ. АРХ.-ПР.-ТА
НАЧ. ОТДЕЛА
ГЛАВ. СПЕЦКАД.
ГЛАВ. ИНЖ.-ПР.-ТА
РУК. ГРУППЫ

ГОРОХОВ
ГОМАЛОВ
СЕВЕРЦОВ
УСЫЛКИНА
КУЩОВА

1982

КЛУБ с ЗАЛОМ
на 300 мест

ОБЩИЕ ДАННЫЕ (ОКОНЧАНИЕ)

Типовой проект
264-12-65/75.2

Альбом
II
Лист
08-4

ТЕМА :
Т/Ш-5/3а
АРХ. 4-9413-
СК

ГОЛАСОВА Н.В.
БУМАЖЕВА
МОЛОДИН
КУРОЧКИН

КАЗАНСКАЯ
ТЯЛОВСКАЯ

СТ. ИНЖЕНЕР
ИРЖЕНЕР

ГОРОХОВ
РОМАНОВ
БЕВЕРИНОВ
КЕИЛИНА
КАПЦОВА

ЛАРХ. ПР-ТА
НАЧ. ОТДЕЛА
Г.А. СПЕЦНАЛ.
Г.А. ИНЖ. ПР-ТА
Р.У.Х. ГРАЖД. СТ.

ЦНИИЭП
ГРАЖДАНСКОГО СТРОИТЕЛЬСТВА
Г. МОСКВА

ПЛАН ПОДВАЛА
В Осях 1-3, Г-Е

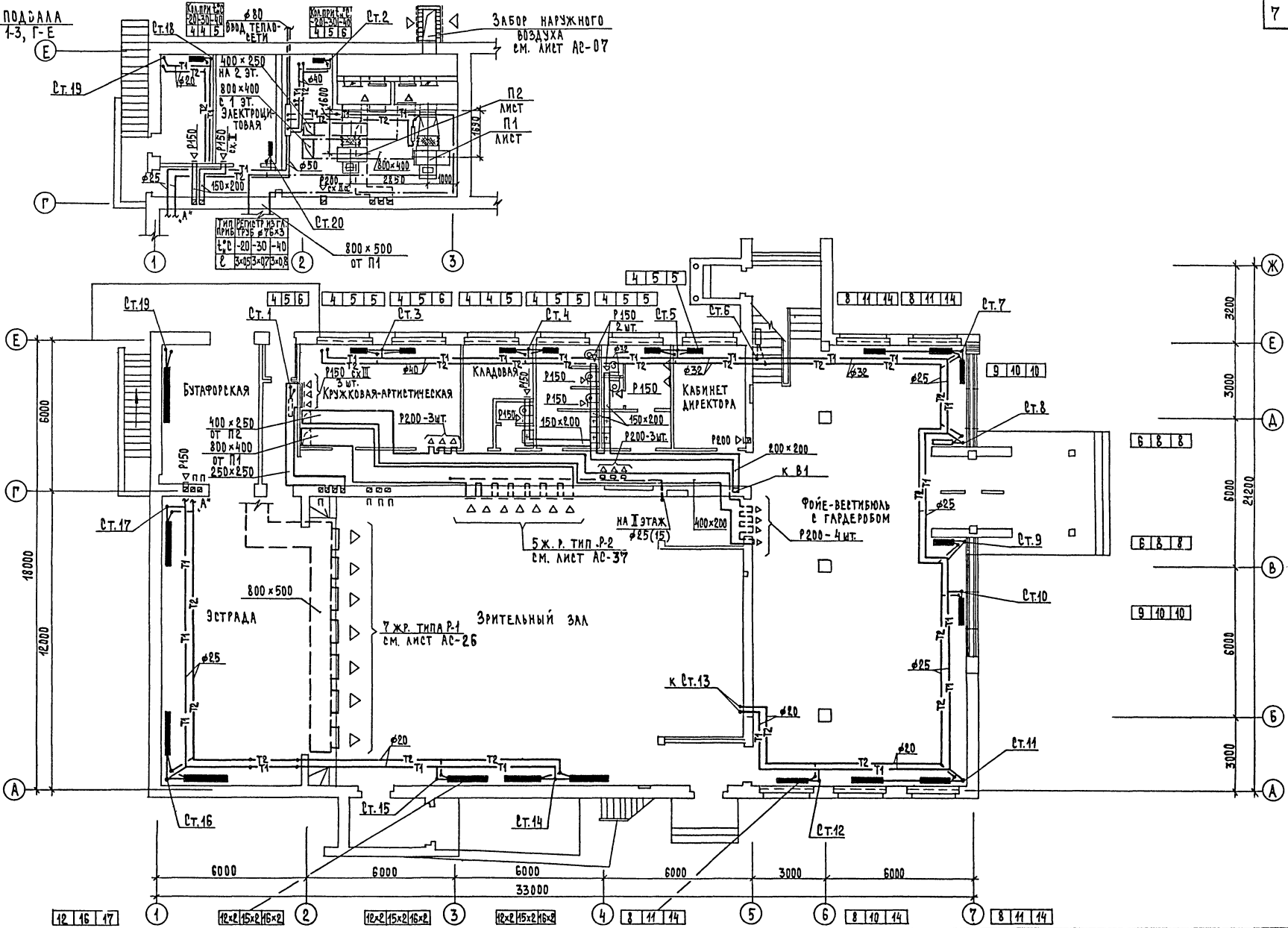

КОЛ. РИ. Х. Ч. Р.
-20 -30 -40
18 120 124

12 146 147

12 146 147

12 146 147

12x2145x2146x2

12x2145x2146x2

12x2145x2146x2

8 141 144

8 141 144

8 141 144

1982	КЛУБ С ЗАЛОМ НА 300 МЕСТ	ОТОПЛЕНИЕ И ВЕНТИЛЯЦИЯ. ПЛАН 1 ЭТАЖА, ПЛАН ПОДВАЛА В Осях 1-3, Г-Е.	Типовой проект 264-12-65/75.2	Альбом II	Лист 08-5
------	-----------------------------	--	----------------------------------	--------------	--------------

ТЕМА:
ТЭ/Ш-5/72
РКХ.4-9/13-
СК

Код. прим. к с	°С	-40	-30	-20
14	16	16	16	16

8	10	10	8	10	10	8	10	10	8	10	10	8	10	10	8	10	10	40	12	12	40	12	12
---	----	----	---	----	----	---	----	----	---	----	----	---	----	----	---	----	----	----	----	----	----	----	----

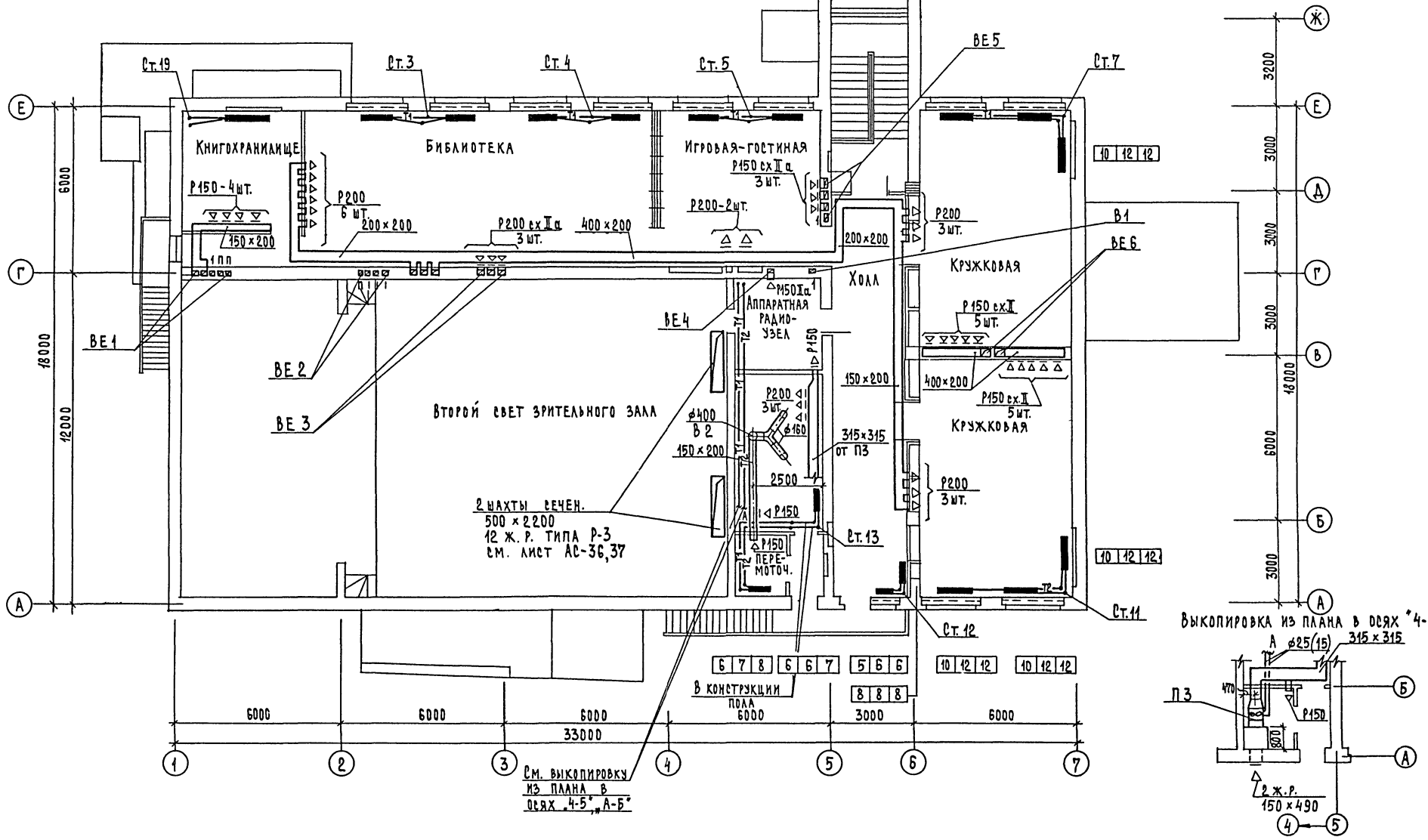

ОТЛАДОВАНО	ОБЪЕДИНЕНО	КАВКАЗСКАЯ	КУЗНЕЦ	СТ. ИНЖЕНЕР	ГОРОХОВ	СА. АРХ. ПР-ТА	ЦНИИЭП
ОЧМАЯЦЕВА	ОЧМАЯЦЕВА	ТЯГОВСКАЯ	СЛУЖ. ОБ.	ИНЖЕНЕР	РОМАНОВ	СА. СПЕЦИАЛ.	ГРАЖДАНСКО-СТРОИТ.
МОЛОЖОК	МОЛОЖОК	МОЛОЖОК	МОЛОЖОК	МОЛОЖОК	СЕВЕРИНОВ	СА. ИНЖ. ПР-ТА	Г. МОСКВА
КИРЮЧКИН	КИРЮЧКИН	КИРЮЧКИН	КИРЮЧКИН	КИРЮЧКИН	КЕЛМАН	РСК. ГРУППЫ	
					КЭЛЦОВА		

1982	КЛУБ С ЗАЛОМ НА 300 МЕСТ	ОТОПЛЕНИЕ И ВЕНТИЛЯЦИЯ. ПЛАН 2 ЭТАЖА.	ТИПОВОЙ ПРОЕКТ 264-12-65/75.2	АЛЬБОМ II	ЛИСТ ОВ-6
------	-----------------------------	--	----------------------------------	--------------	--------------

ТЕМА:
Тс/II-5/1а
АРХ. 4-9113
СК

НЕ УКАЗАННЫЕ В СХЕМЕ СИСТЕМЫ
ОТОПЛЕНИЯ ДИАМЕТРЫ ТРУБОПРОВОДОВ
ПРИНЯТЫ $\phi 15$ ММ.



СХЕМА УЗЛА УПРАВЛЕНИЯ
(ТЕПЛОНОСИТЕЛЬ ВОДА 95-70°C)



СХЕМА УЗЛА УПРАВЛЕНИЯ
(ТЕПЛОНОСИТЕЛЬ ВОДА 150-70°C)

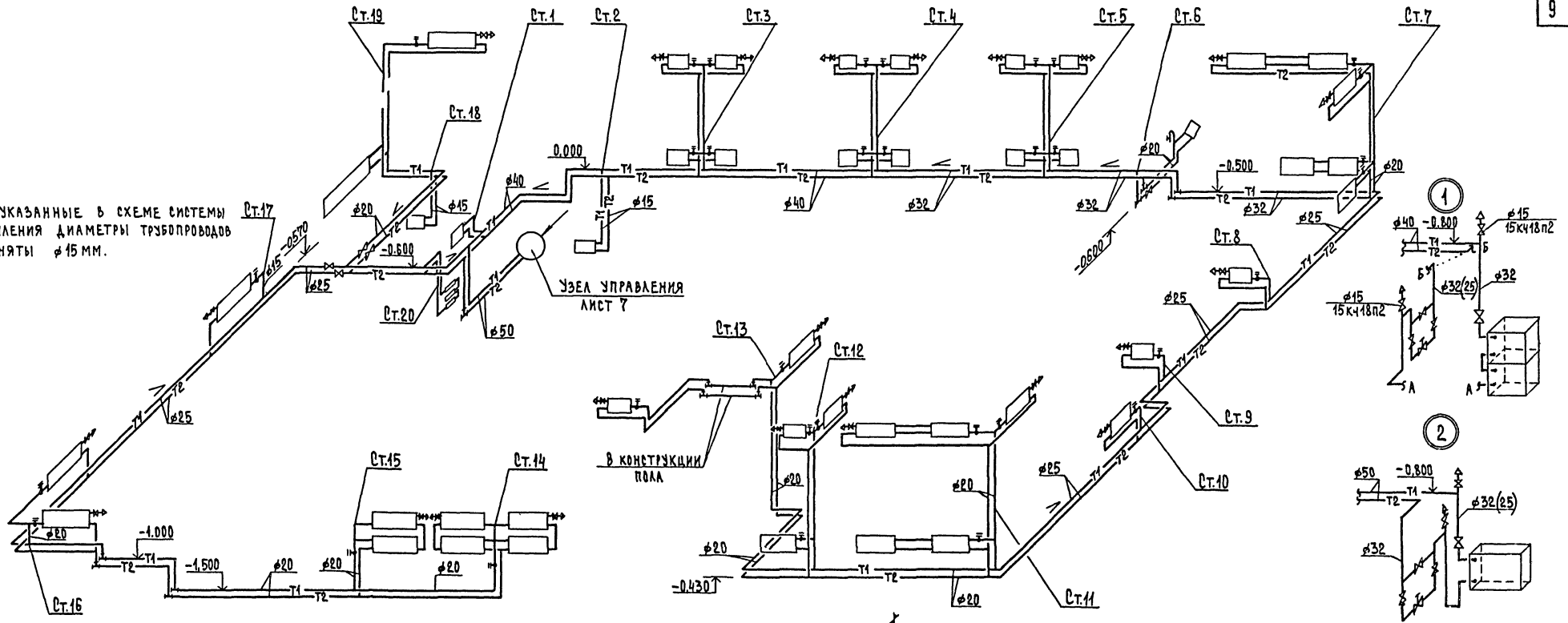

СХЕМА ТЕПЛОСНАБЖЕНИЯ
УСТАНОВОК СИСТЕМ П1, П2, П3

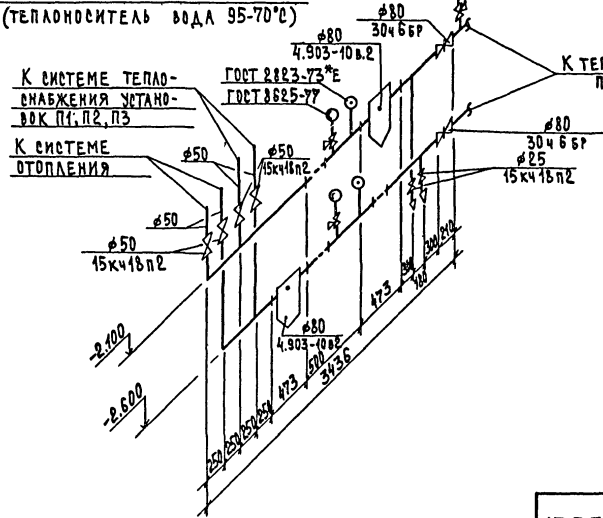

ДИАМЕТРЫ ТРУБОПРОВОДОВ, УКАЗАННЫЕ В СКОБКАХ
ДАНЫ ДЛЯ ВАРИАНТА С ЭЛЕВАТОРОМ.

ГОРЮХОВ
РОМАНОВ
РЕЗНИКОВ
КЕЛЛАНД
КЭПЦОВА
САЛЖ. ПР-ТА
НАЧ. ОТДЕЛА
СА. ШЕЩАК
СА. ЛЯЖ. ПР-ТА
РУК. ГРУППЫ
ЩЕИНИЦ
ГРАЖДАНСКО-СТРОИТ.
Г. МОСКВА

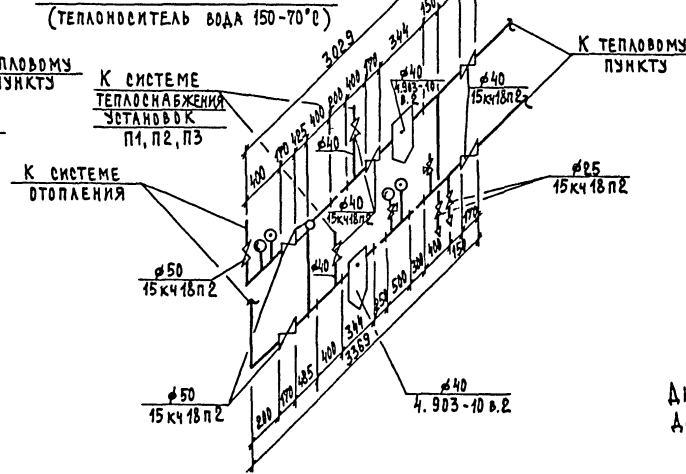
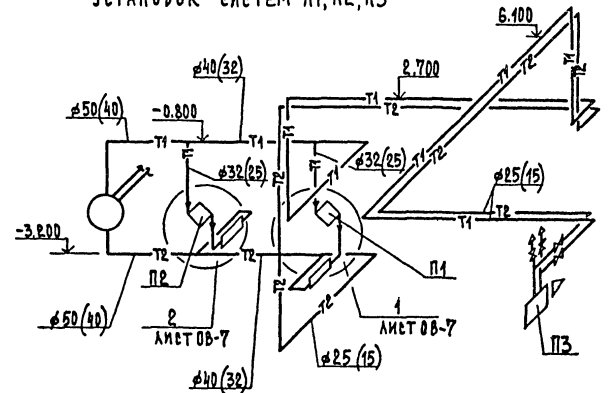
1982	КЛУБ С ЗАЛОМ НА 300 МЕСТ	СХЕМА СИСТЕМЫ ОТОПЛЕНИЯ. СХЕМА ТЕПЛОСНАБЖЕНИЯ УСТАНОВОК П1, П2, П3. УЗЛЫ УПРАВЛЕНИЯ.	ТИПОВОЙ ПРОЕКТ 264-12-65/75.2	АЛЬБОМ II	ЛИСТ 08-7
------	-----------------------------	---	----------------------------------	--------------	--------------

ТЕМА:
Т0/м-5/1а
Арх. 4-9143--
ск.

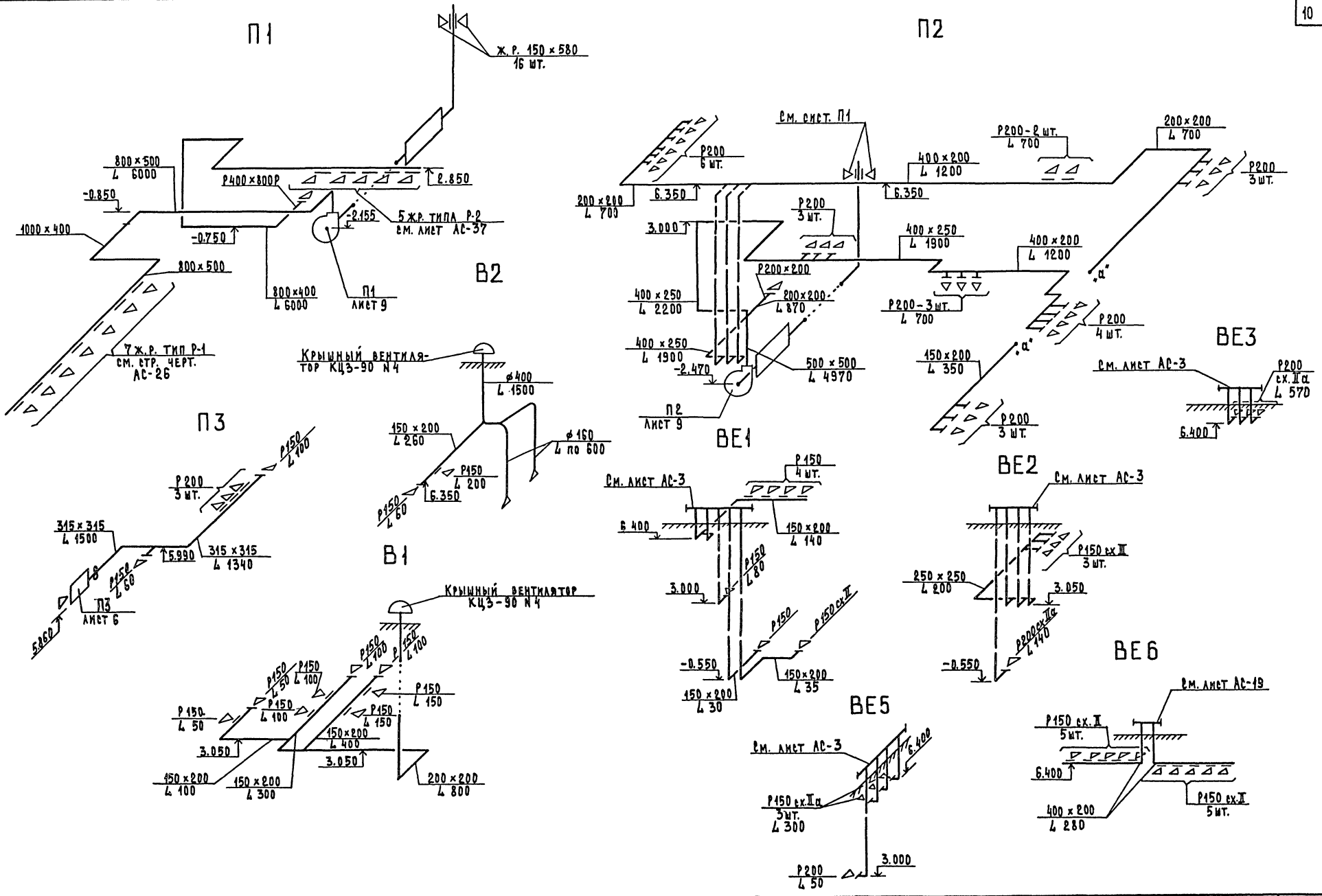

ИСПОЛНИТЕЛЬ: ЦАЛОВАКАЯ
ГОРЮХОВ
РОМАШОВ
БЕВЕРИКОВ
КЕРАМНА
КСПЦЕВА
ЛАРИХ. ПР-ТА
ЯК. ОЛЕГА
ГА. ВЕЩКА
ГА. ИЖ. ПР-ТА
ЭК. ГЗЛОВЫ

ЦНИИЭП
ГРАЖДАНСКОГО СТРОИТЕЛЬСТВА
Г. МОСКВА

1982	КАЗБ в ЗАЛОМ НА 300 МЕСТ	СХЕМЫ СИСТЕМ ВЕНТИЛЯЦИИ П1, П2, П3, В1, В2, ВЕ1, ВЕ2, ВЕ3, ВЕ5, ВЕ6.	ТИПОВОЙ ПРОЕКТ 284-12-65/75.2	АЛЬБОМ II	ЛМСТ 0В-8
------	-----------------------------	---	----------------------------------	--------------	--------------

ТЕМА:
Гр/Ш-5/1а
Арх.4-9413-ск

СПЕЦИФИКАЦИЯ

11

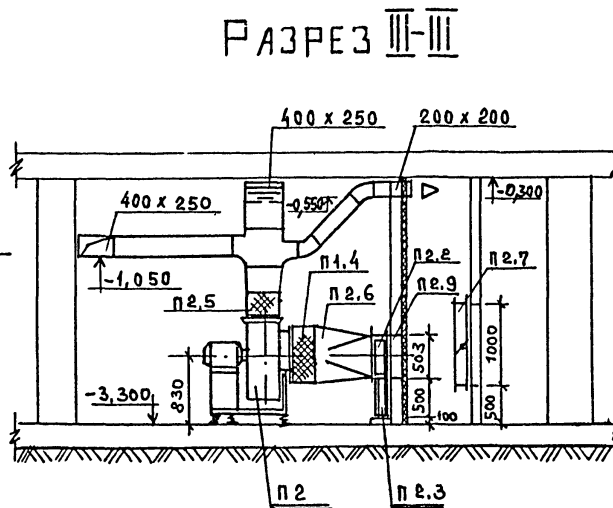
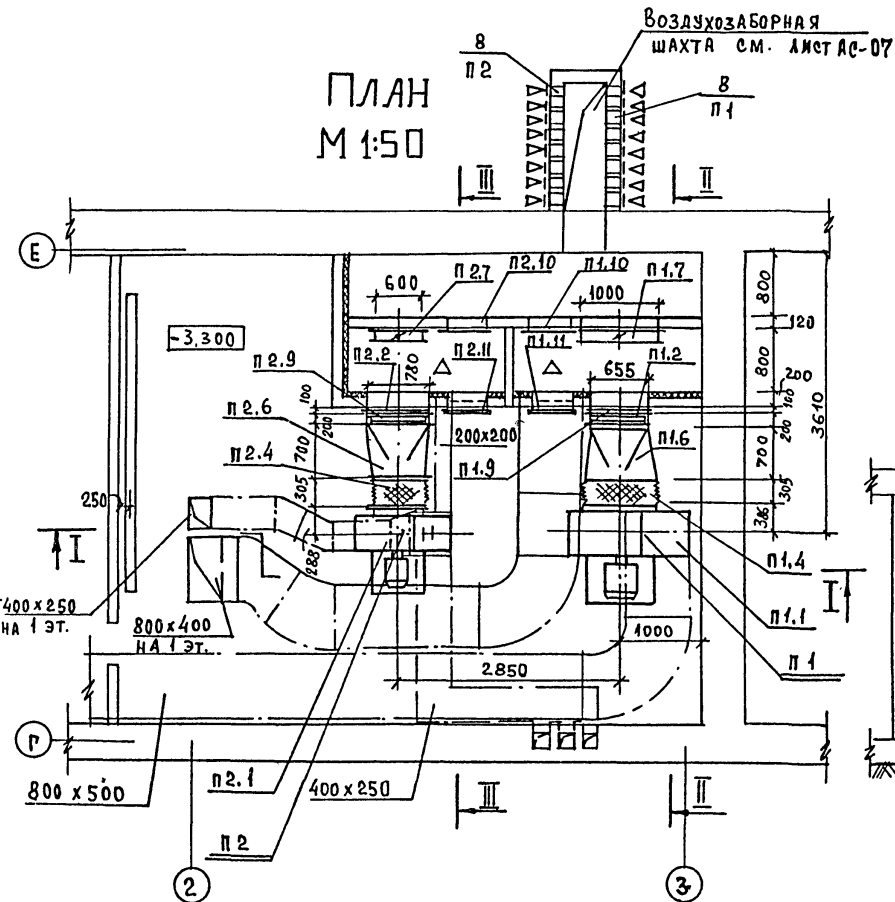
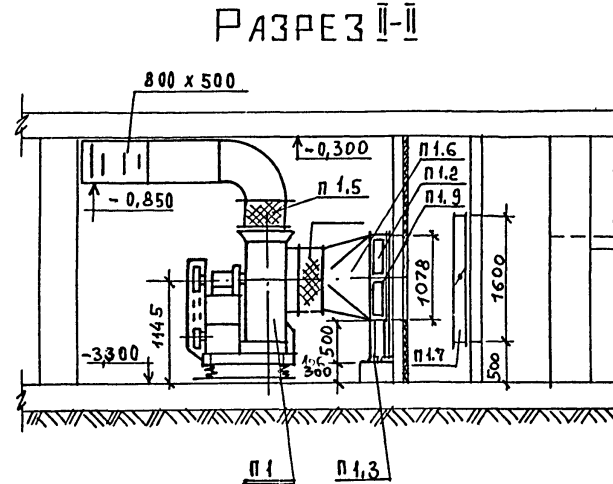
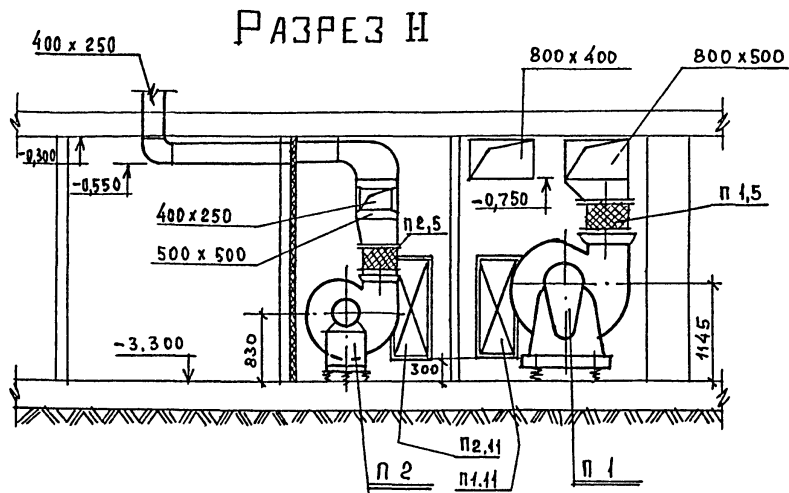

МАРКА, ПОЗ.	ОБОЗНАЧЕНИЕ	НАИМЕНОВАНИЕ	КОЛ.	МАССА ЕД. КГ	ПРИМЕЧАНИЕ
П 1					
П 1.1	ГОСТ 5976-73 ГОСТ 13859-68	АГРЕГАТ ВЕНТИЛЯЦИОННЫЙ А В-3 КОМПЛЕКТ: ВЕНТИЛЯТОР ЦЕНТРОБЕЖНЫЙ ЦЧ-70 №8 ИСПОЛ. Б ПОЛОЖЕНИЕ П 0; ЭЛЕКТРОДВИГАТЕЛЬ 4А132S6 N=5.5 кВт n=960 об/мин.	1	575	
П 1.2	ГОСТ 7201-70	КАЛОРИФЕР	-	-	СМ. ТАБЛИЦУ ДВ-2
П 1.3	1494-25	ПОДСТАВКА ПОД КАЛОРИФЕР	4	2,0	
П 1.4	5.904-5	ГИБКАЯ ВСТАВКА ВВ-23	1		
П 1.5	5.904-5	ГИБКАЯ ВСТАВКА ВВ-15	1		
П 1.6	ЛИСТ ДВН-4	КОНФУЗОР ИЗ ЛИСТОВОЙ СТАЛИ δ=4,0 мм	1		
П 1.7	ВЕНТЕПНАСКИЙ ВЕНТИЛЯТОРНЫЙ ЗАВОД	УТЕПЛЕННАЯ ВОЗДУШНАЯ ЗАСЛОНКА КВУ 1000x1600 с ЭЛЕКТРОПРИВОДОМ М30-10/100 N=0,8 кВт и ЭЛЕКТРОПОДОГРЕВОМ N=2,4 кВт	1		
П 1.8	1.494-27	НЕПОДВИЖНАЯ ЖАЛЮЗИЙНАЯ РЕШЕТКА 150x580	8	1,13	
П 1.9		ПЕРЕХОДНЫЙ ПАТРУБОК ИЗ ЛИСТ. СТ. δ=4,0. 655x1078 e=100	1		
П 1.10	5.904-4	ДВЕРЬ ГЕРМЕТИЧЕСКАЯ НЕУТЕПЛЕННАЯ ДС 125x0,5	1	24,0	
П 1.11		ДВЕРЬ ГЕРМЕТИЧЕСКАЯ УТЕПЛЕННАЯ ДУс 125x0,5	1	33,6	
П 2					
П 2.1	ГОСТ 5976-73 ГОСТ 13859-68	АГРЕГАТ ВЕНТИЛЯТОРНЫЙ А В-3 КОМПЛЕКТ: ВЕНТИЛЯТОР ЦЕНТРОБЕЖНЫЙ ЦЧ-70 №6,3 ИСПОЛ. 1, ПОЛОЖ. ПР 0 ЭЛЕКТРОДВИГАТЕЛЬ 4А1300S6 N=3,2 кВт n=950 об/м	1	199	
П 2.2	ГОСТ 7201-70	КАЛОРИФЕР	-	-	СМ. ТАБЛИЦУ ДВ-2
П 2.3	1494-25	ПОДСТАВКА ПОД КАЛОРИФЕР	4		
П 2.4	5.904-5	ГИБКАЯ ВСТАВКА ВВ-15	1		
П 2.5	5.904-5	ГИБКАЯ ВСТАВКА ВВ-44	1		
П 2.6	ЛИСТ ДВН-3	КОНФУЗОР ИЗ ЛИСТ. СТАЛИ δ=4,0 мм	1		
П 2.7	ВЕНТЕПНАСКИЙ ВЕНТИЛЯТОРНЫЙ ЗАВОД	УТЕПЛЕННАЯ ВОЗДУШНАЯ ЗАСЛОНКА КВУ 600x1000 с ЭЛЕКТРОПРИВОДОМ М30-4/100 N=0,8 кВт и ЭЛЕКТРОПОДОГРЕВОМ N=1,6 кВт	1		
П 2.8	1.494-27	НЕПОДВИЖНАЯ ЖАЛЮЗИЙНАЯ РЕШЕТКА 150x580	8	1,13	
П 2.9	-	ПЕРЕХОДНЫЙ ПАТРУБОК ИЗ ЛИСТ. СТ. δ=4,0. 780x503 e=100	1		
П 2.10	5.904-4	ДВЕРЬ ГЕРМЕТИЧЕСКАЯ НЕУТЕПЛЕННАЯ ДС 125x0,5	1	24,0	
П 2.11		ДВЕРЬ ГЕРМЕТИЧЕСКАЯ УТЕПЛЕННАЯ ДУс 125x0,5	1	33,6	

Подъемно-транспортные средства даны на листах ДВ-3, АС-05.

ЦНИИЭП
ГРАЖДАНСКОГО СТРОИТЕЛЬСТВА
г. Москва

1982	КЛУБ с ЗАЛОМ НА 300 МЕСТ	ПЛАН УСТАНОВКИ СИСТЕМ П1, П2. РАЗРЕЗЫ I-I, II-II, III-III.	ТИПОВОЙ ПРОЕКТ 264-12-65/75,2	АЛЬБОМ II	Лист ДВ-9
------	--------------------------	---	----------------------------------	--------------	--------------

ТИПОВОЙ ПРОЕКТ

264-12-65/75.2

КЛУБ С ЗАЛОМ НА 300 МЕСТ

ЧЕРТЕЖИ ОБЩИХ ВИДОВ,
НЕТИПОВЫХ КОНСТРУКЦИЙ.

ОБОЗНАЧЕНИЕ	НАИМЕНОВАНИЕ	ПРИМЕЧАНИЕ
264-12-65/75.2 ОВН-1	Воздуховод из асбестоцементных листов	
264-12-65/75.2 ОВН-2	Отвод воздуховода из асбестоцементных листов	

ИМЕ. МЕТОД. ПОДПИСЬ И ДАТА ВЗАМ. ИЛИ И.	264-12-65/75.2	ОВН	Стальная Лист Листов
	СОДЕРЖАНИЕ		ЦНИИЭП ГРЖДАНСЕЛЬСТРОЙ

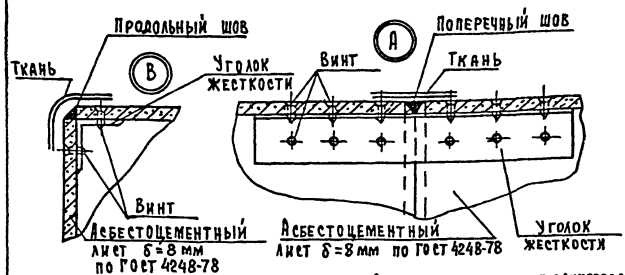
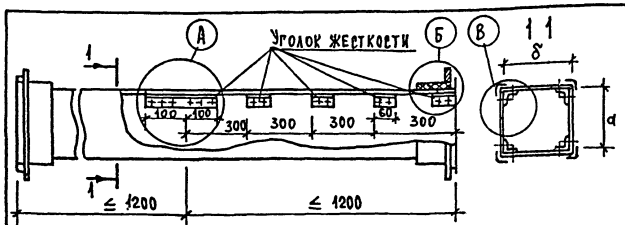

Внутреннее сечение воздуховода

а	δ
150	200
200	200
250	250
315	315
400	200
400	250
800	400
1800	300

1. На чертеже показана максимальная длина звена, которая при необходимости может быть уменьшена.
2. Технические требования см. ОВН-2

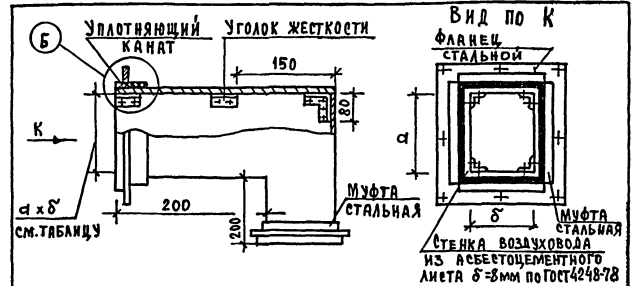

1. Продольные и поперечные швы промазываются мастикой из асбестоцементного раствора с добавлением казеинового клея густой консистенции с последующей проклейкой с двумя слоями ткани.
2. Муфта перед ее установкой оклеивается тканью на водонепроницаемом клее. Закрепление муфты на воздуховоде производится путем уплотнения зазора между муфтой и воздуховодом пенковым канатом, смоченным в казеиновом клее, а затем асбестоцементным раствором с добавлением в него казеинового клея (тип I) с последующим заполнением зазора асбестоцементным раствором более густой консистенции, замешанным на расширяющемся цементе с добавлением казеинового клея (тип II).
3. Муфты и фланцы, перед установкой на воздуховод окрашивают масляной краской, а воздуховод грунтуются под масляную краску.
4. Фланцевые соединения собираются на болтах с установкой резиновых прокладок, количество болтов принимается по технологическим условиям на изготовление металлических воздуховодов.
5. Уголки жесткости рекомендуется выполнять из алюминия.
6. Смонтированные воздуховоды подвергаются испытанию на плотность.

ИМЕ. МЕТОД. ПОДПИСЬ И ДАТА ВЗАМ. ИЛИ И.	264-12-65/75.2	ОВН-1	Стальная Лист Листов
Воздуховод из асбестоцементных листов		ЦНИИЭП ГРЖДАНСЕЛЬСТРОЙ	

ИМЕ. МЕТОД. ПОДПИСЬ И ДАТА ВЗАМ. ИЛИ И.	264-12-65/75.2	ОВН-2	Стальная Лист Листов
Отвод воздуховода из асбестоцементных листов		ЦНИИЭП ГРЖДАНСЕЛЬСТРОЙ	

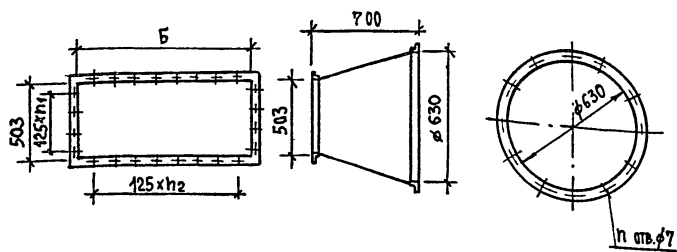

СИСТЕМА П2

МОДЕЛЬ И НОМЕР КАЛОРИФЕРА	КВБ40-п	КВБ8-п	КВБ7-п
КОЛИЧЕСТВО КАЛОРИФЕРОВ	1	1	1
п ₁ -КОЛИЧЕСТВО ШАГОВ	9	6	5
п ₂ -КОЛИЧЕСТВО ШАГОВ	3	6	6
Б-РАЗМЕР В ММ	1155	780	655

ПЕРЕХОД ВЫПОЛНИТЬ ИЗ ЛИСТОВОЙ СТАЛИ $\delta=1$ ММ ПО ГОСТ 19903-74 И ОБРАМИТЬ $\angle 36 \times 4$.

264-12-65/75.2 ОВН-3

НАЧ. ОТА	РОМАНОВ	СТАДИЯ	ЛИСТ	ЛИСТОВ
ГЛ. СПЕЦ.	СЕВЕРИНОВ	Р		
ГИП	КЕЙЛИНА	ЦНИИЭП		
РУК. ГР.	КУПЦОВА	ГРАЖДАНСЕЛЬСТРОИ		
ИСПОЛН.	ТУЛОВСКАЯ	ПЕРЕХОД (ПОЗ. П2.6)		

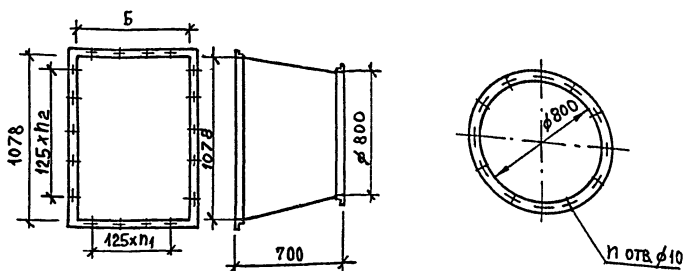

СИСТЕМА П1

МОДЕЛЬ И НОМЕР КАЛОРИФЕРА	КВБ8-п	КВБ7п	КВБ6-п
КОЛИЧЕСТВО КАЛОРИФЕРОВ	2	2	2
п ₁ -КОЛИЧЕСТВО ШАГОВ	6	5	4
п ₂ -КОЛИЧЕСТВО ШАГОВ	4	6	6
Б-РАЗМЕР В ММ	780	655	530

ПЕРЕХОД ВЫПОЛНИТЬ ИЗ ЛИСТОВОЙ СТАЛИ $\delta=1.0$ ММ ПО ГОСТ 19903-74 И ОБРАМИТЬ $\angle 36 \times 4$.

264-12-65/75.2 ОВН-4

НАЧ. ОТА	РОМАНОВ	СТАДИЯ	ЛИСТ	ЛИСТОВ
ГЛ. СПЕЦ.	СЕВЕРИНОВ	Р		
ГИП	КЕЙЛИНА	ЦНИИЭП		
РУК. ГР.	КУПЦОВА	ГРАЖДАНСЕЛЬСТРОИ		
ИСПОЛН.	ТУЛОВСКАЯ	ПЕРЕХОД (ПОЗ. П1.6)		

16-03-02 №

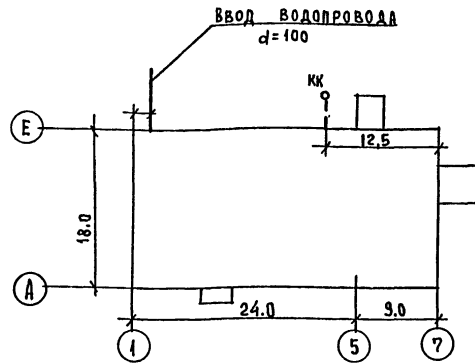

Пояснительная записка.

Снабжение здания клуба водой предусматривается от поселковых (городских) сетей водопровода. Суточные и расчетные расходы см. в таблице основных показателей. Расчетный расход воды на наружное пожаротушение 15 л/сек. и осуществляется из пожарных гидрантов, расположенных на прилегающих проездах.

Ввод водопровода запроектирован из чугунных напорных труб $d=100$ мм, прокладываемых на 0,5 м ниже глубины промерзания грунта.

Внутренняя сеть водопровода монтируется из стальных водогазопроводных оцинкованных труб $d=70 \div 75$ мм.

Магистральные линии прокладываемые под потолком подвала и в подпольных каналах, изолируются минеральной ватой и оштукатуриваются асбестоцементным раствором. При недостаточном напоре в поселковой (городской) сети для внутреннего пожаротушения проектом предусмотрен вариант установки насосов в помещении насосной в подвале.

Канализация: хозяйственно-фекальные сточные воды отводятся самотеком в наружную сеть канализации.

Настоящий проект выполнен в соответствии с действующими нормами и правилами /в том числе по взрывопожарной безопасности/ Гл. инженер проекта *Молодкин*

зации. Внутренняя сеть канализации монтируется из чугунных канализационных труб $d=100-150$ мм. Вентиляция сети осуществляется через стояки выведенные выше крыши здания на 0,5 м. Длины канализационных выпусков, уклоны и отметки лотков смотровых колодцев определяются при привязке типового проекта к местным условиям.

Основные показатели

1	Суточное водопотребление м ³ /сут.	3,67
2	Расчетный расход воды л/сек	
а)	на хоз. бытовые нужды	0,92
б)	на пожаротушение (2 струи по 2,5 л/с)	5,0
3	Свободный напор в м. в. ст.	
а)	на хоз. бытовые нужды	14
б)	на пожаротушение	30

Условные обозначения

- ст.в. — Сеть водопровода и водопроводный стояк.
- ст.к. — Сеть канализации и канализационный стояк.

Перечень листов марки ВК

1	Заглавный лист. Спецификация	ВК-1
2	План 1 этажа и подвала	ВК-2
3	План 2 этажа.	ВК-3
4	Схема водопровода. План подвала (вариант с насосами). Схема установки насосов. Разрезы по канализации.	ВК-4

Примечание: В спецификации водоснабжения количество труб показано дробью: в числителе общее количество труб, в знаменателе количество труб, подлежащих изоляции.

№ п/п	Наименование	Диам.	Ед. изм.	К-во	ГОСТ
ВОДОПРОВОД					
1	Трубы чугунные напорные	100	п.м.	5,0	9583-75
2	Трубы стальные водогазопроводные оцинков.	70	"	48,0/40	3262-75
3	" " "	50	"	40,0/30	" "
4	" " "	25	"	14,0/30	" "
5	" " "	15	"	30,0	" "
6	Задвижки чугунные 30ч 6бр	80	шт.	4	8437-75
7	Вентили запорные муфтовые 15ч 8р2	50	"	1	18722-75*
8	" " "	25	"	3	" "
9	" " "	15	"	10	" "
10	Обратные клапаны	80	"	2	19500-74*
11	Головки соединительные	65	"	2	" "
12	Краны пожарные со шлангом $e=20$ м и стволом $d=50$	50	компл.	9	" "
13	Краны поливочные	25	"	4	" "
КАНАЛИЗАЦИЯ					
1	Трубы чугунные безнапорные	100	п.м.	34,0	6942,3-69
2	" " "	50	"	12,0	" "
3	Ревизики чугунные канализационные	100	шт.	2	6942,3-69
4	Прочистки чугунные канализационные	100/50	"	3/1	" "
5	Тройники чугунные канализационные прямые	100x100	"	8	6942,17-69
6	" " "	100x50	"	3	" "
7	" " "	50x50	"	2	" "
8	Тройники чугунные канализацион. переходные	100x50	"	2	6942,22-69
9	Тройники чугунные канализационные косые 45°	100x100	"	3	6942,22-69
10	" " "	50x50	"	2	" "
11	Отводы 135° чугунные канализационные	100	"	8	6942,12-69
12	Колена 90° чугунные канализационные	100	"	3	6942,9-69
13	" " "	50	"	5	" "
14	Трубы стальные водогазопроводные	40	п.м.	2,0	3262-75
15	Сифоны-ревизики чугунные	50	шт.	1	6924-73
16	Умывальники керамические с бутылочным сифоном и туалетным краем		компл.	5	23759-79
17	Унитазы керамические типа "Комплект" с косым выпуском		"	6	" "
18	Писсуары керамические с двухоборотными сифонами и писсуарными кранами		"	2	755-72
19	Трапы чугунные	100	шт.	2	1811-73
НАСОСНАЯ (ВАРИАНТ)					
1	Трубы стальные водогазопроводные	70	п.м.	8,0	3262-75
2	Задвижки чугунные 30ч 6бр	80	шт.	6	8437-75
3	Обратные клапаны подземные фланцевые чугунные	80	"	3	19500-74
4	Переходы чугунные фланцевые	80x50	"	4	5525-61**
5	Насосы марки 2К-6Б произв. ИТЭЛС 30 м ³ /час, напором 16,4 м. в. ст. с электродвигателем А02-22-2 $N=2,2$ квт $n=2900$ об./мин.		компл.	2	" "

Городов: БУТОВО, ЮЗС, СТ. ТЕХ., ГОРОДОВ, РОМАНОВ, ГОЛОВКИН, МОЛОДИКИН, СУРИК, М. АРХ. ПРЕД. НАЧ. ОТД. ГЛА. СПЕЦИАЛ. ГЛА. ИНЖ. ПРОЕКТА РУК. ГРУППЫ ЦНИИЭП ГРАЖДАНСКОГО СТРОИТЕЛЬСТВА Г. МОСКВА

СОСТАВ И ИМ.
БАУМАН
РУАНА
ЩЕГЛОВА

РИК. ГР. Д.В.
РИК. ГР. Э.Д.
РИК. ГР. У.С.

АНАБЕЛНА
КРЫЖИЧЕНКО

ПРОВЕРКА
КОЛКОВА

ИНЖЕНЕР
САРАК

САРАК

САРАК

САРАК

САРАК

САРАК

САРАК

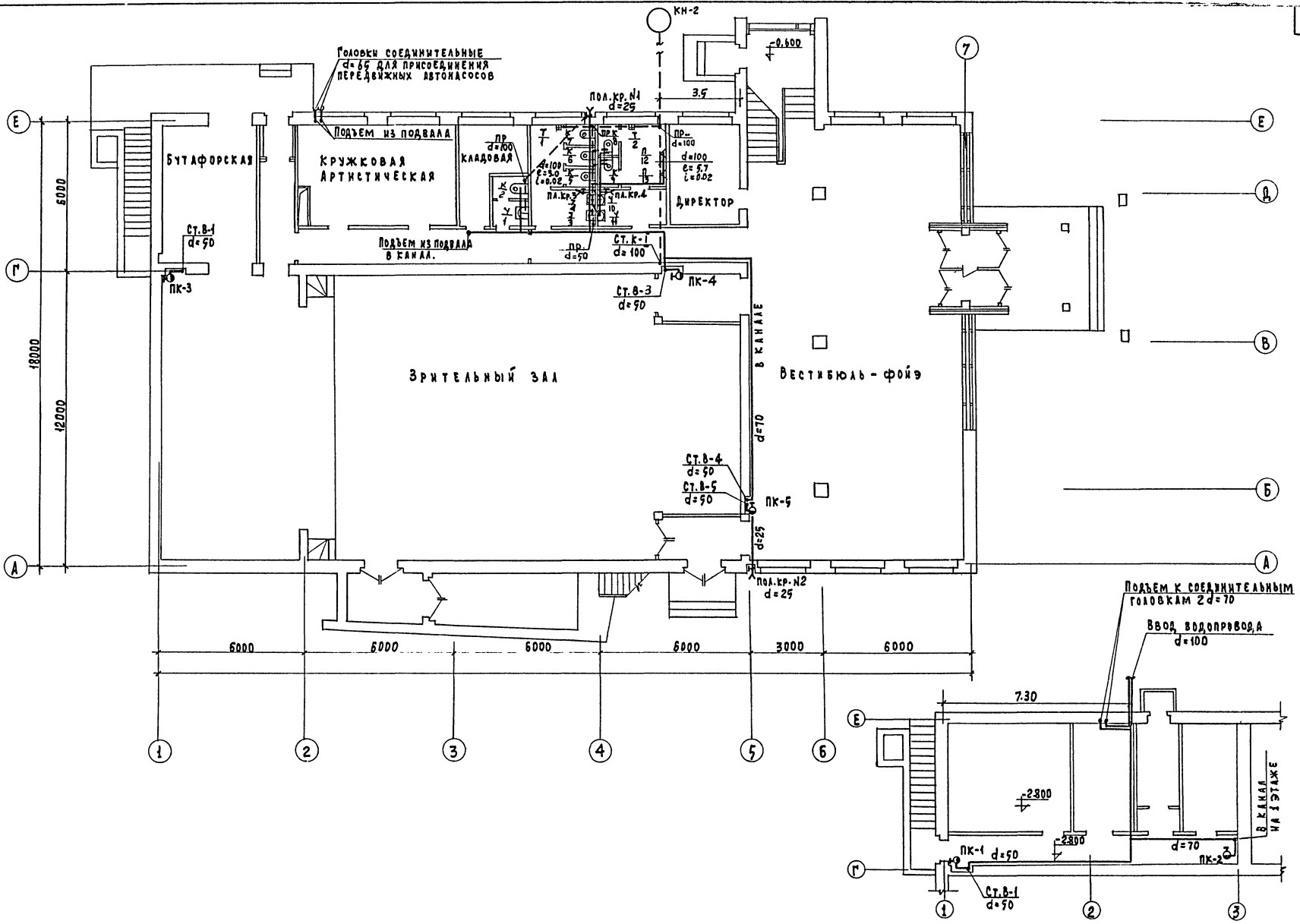

1982 КЛУБ
С ЗАЛОМ НА 300 МЕСТ

ВОДОПРОВОД И КАНАЛИЗАЦИЯ
ПЛАН 1 ЭТАЖА И ПОДВАЛА

ТИПОВОЙ ПРОЕКТ
264-12-65/15.2

АЛЬБОМ
II
ЛИСТ
ВК-2

Т Е М А :
ЦС/И-5/1д
Арх. №
5-9443

СОГЛАСОВАНО	РАУДИНА
ПР. ГР. П.В.	РАУДИНА
ПР. ГР. Э.О.	ЩЕГЛОВА
ПР. ГР. Ю.С.	

ПРОЕКТ	АНДРЕЕВА
КОПИРОВАЛ	ГРАШИНА

ЛИМЕРСК	АМИРСК
СААРК ПР-МА	ШУАЛОВ
ЛА. ЦНЖ ПР-МА	СЕВЕРИЛОВ
ТУК. ГРУППЫ	АНДРЕЕВА
ВМ. ИНЖЕНЕР	СИРИК

ЦИНИЭП
ГРАЖДАНСЕЛЬСТРОЙ
Р. МОСКВА



СХЕМА ВОДОПРОВОДА.



РАЗРЕЗЫ ПО КАНАЛИЗАЦИИ.

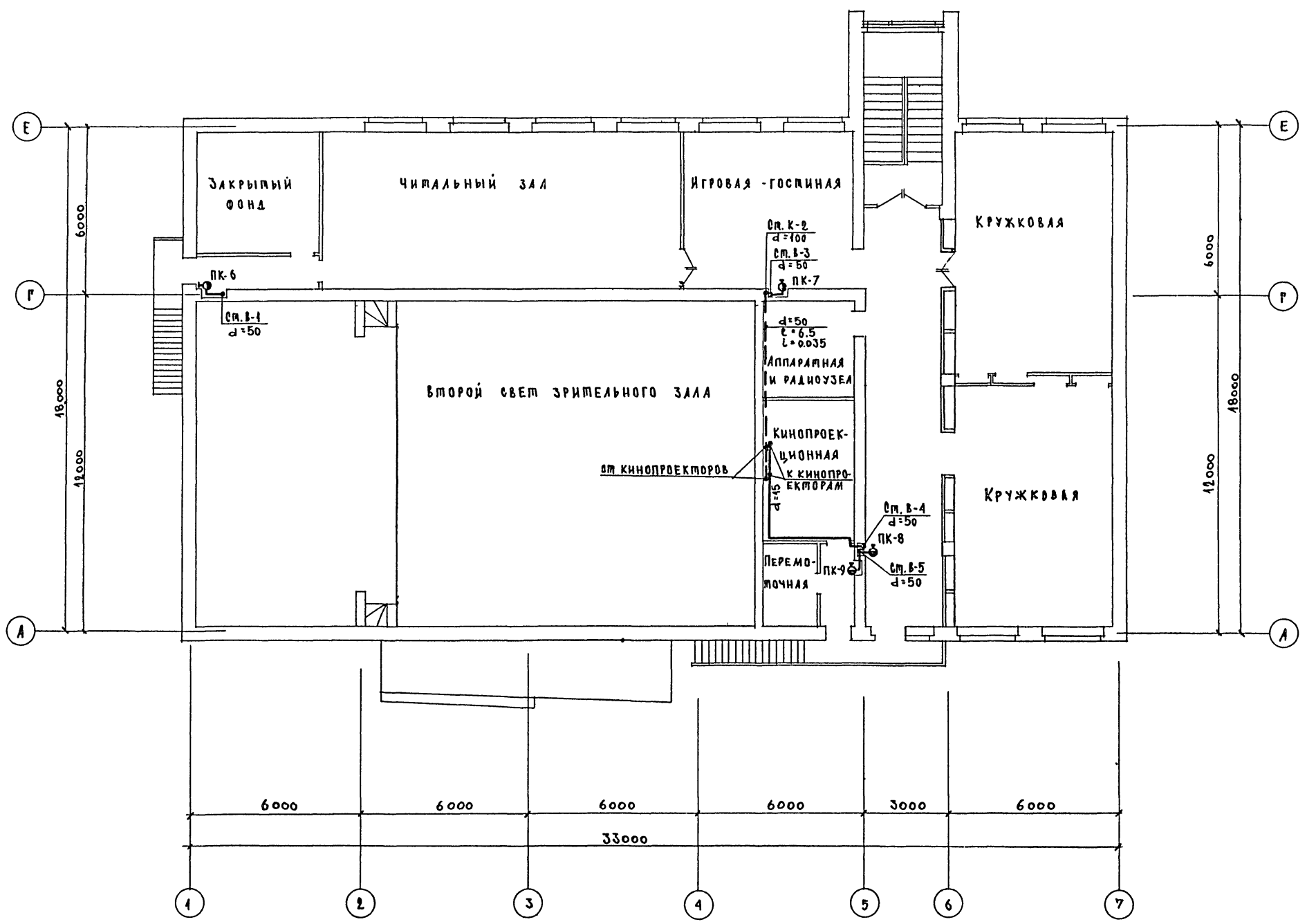
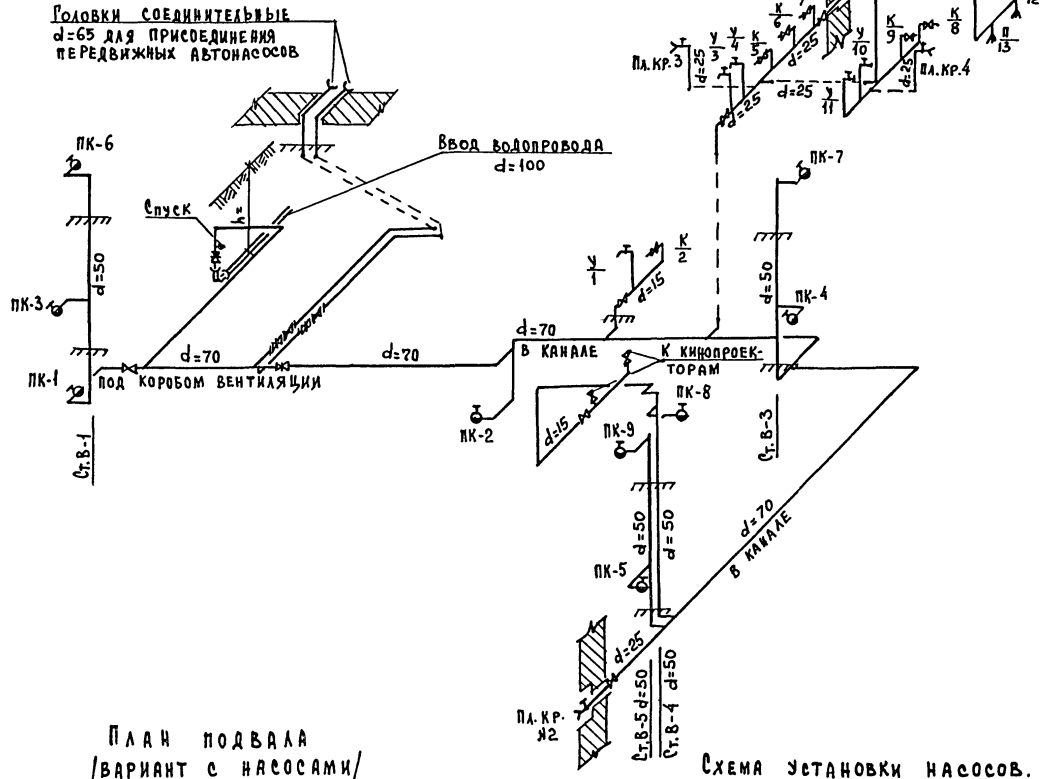
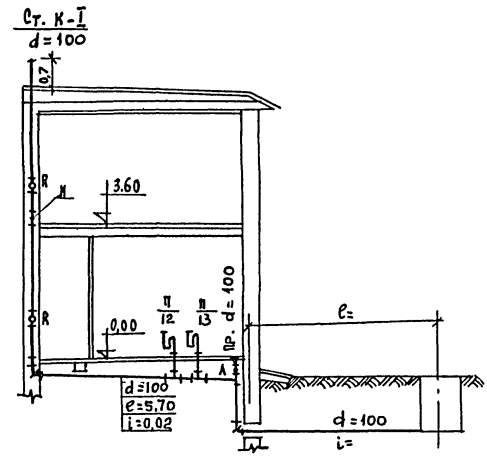

0,00	ОТМЕТКА ПОЛА ИЛИ ЗЕМЛЯК
	ОТМЕТКА ЛОТКА ТРУБЫ
	РАССТОЯНИЯ

КК-

План подвала
/ВАРИАНТ С НАСОСАМИ/



СХЕМА УСТАНОВКИ НАСОСОВ.



ГОРОХОВ
РОМАНОВ
МОЛОДИН
СИРИК
ГЛА. АРХ. ПР. ТА
НАЧ. ОТДЕЛА
С. СЛЕЩАК
Л. ЛУЖ. ПР. ТА
Р.К. ГРУППЫ
ЦНИИЭП
ГРАЖДАНСКОГО СТРОИТ.
Г. МОСКВА

1982	КЛУБ с залом на 300 мест	Водопровод и канализация. СХЕМА ВОДОПРОВОДА. ПЛАН ПОДВАЛА /ВАРИАНТ С НАСОСАМИ/. СХЕМА УСТАНОВКИ НАСОСОВ. РАЗРЕЗЫ ПО КАНАЛИЗАЦИИ.	Типовой проект 264-12-65/75,2	Альбом II	Лист ВК-4
------	-----------------------------	--	----------------------------------	--------------	--------------

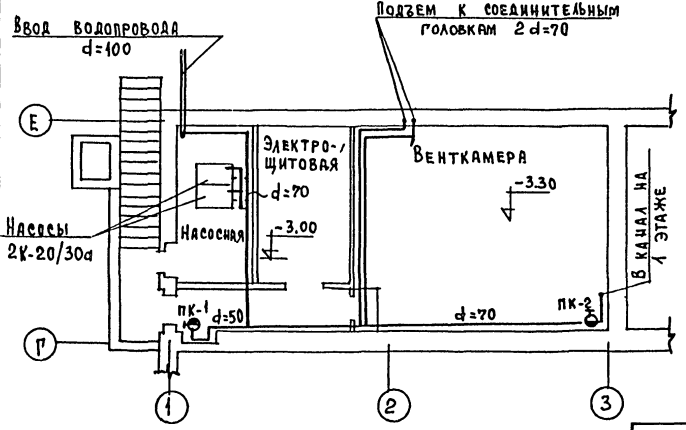
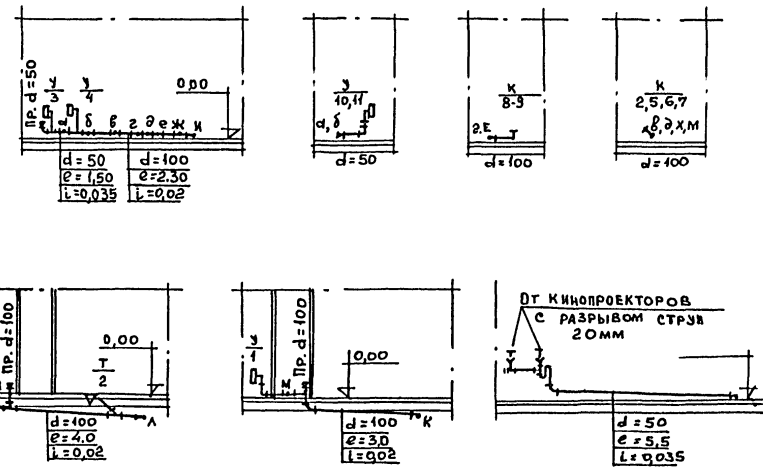
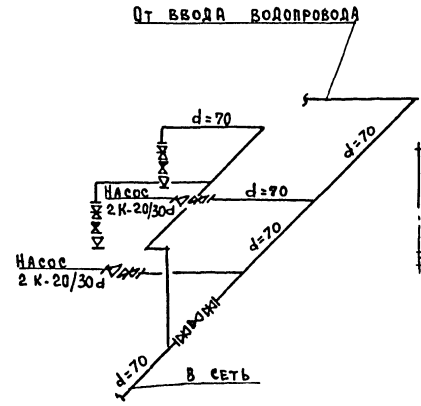
ТЕМА:
Т-С/III-5/7
АРХ. №
4-943-
СК

УСТАНОВЛИВАЮТСЯ ШТЕПСЕЛЬНЫЕ РОЗЕТКИ МЕСТНОГО ОСВЕЩЕНИЯ; В ПОМЕЩЕНИЯХ ВЕНТКАМЕРЫ, ЭЛЕКТРОЩИТОВОЙ И НАСОСНОЙ — РОЗЕТКИ НА Пониженном Напряжении 36 Вольт через понижающий трансформатор для ремонта и осмотра оборудования.

Штепсельные розетки должны быть удалены от заземленных частей (трубопроводов, плит, раковин) не менее, чем на 0,5 м.

Для освещения зрительного зала клуба приняты светильники с лампами накаливания — артикул 198. Светильники дежурного освещения выделяются из числа светильников рабочего освещения и питаются от силовой сети.

Управление рабочим освещением зрительного зала осуществляется с помощью темнителя света из аппаратной, кинопроекционной, щитка билетера, щитка помощника режиссера по специальной схеме (см. проект постановочного освещения). Световые указатели аварийного освещения устанавливаются при выходе из помещений над дверьми, по путям эвакуации из зрительного зала и питаются от понижающих трансформаторов 36 Вольт переменного тока, а при аварии все светильники аварийного освещения переключаются на питание от аккумуляторной установки 36 Вольт постоянного тока.

Проектом предусмотрена возможность подключения установки иллюминационного и рекламного освещения. Зарядка аккумуляторных батарей производится вне здания.

4. СИЛОВОЕ ЭЛЕКТРООБОРУДОВАНИЕ

Основными силовыми электроприемниками являются электродвигатели вентиляторов, насосов.

Управление приточными системами вентиляции автоматическое в соответствии с проектом автоматики, и дистанционное с помощью кнопок с лампами. Управление вытяжными системами вентиляции — местное и дистанционное с помощью кнопок с лампами, устанавливаемыми вблизи обслуживаемых помещений.

В проекте автоматики предусмотрено отключение вентиляции при пуске пожарного насоса.

5. ВЫПОЛНЕНИЕ СЕТЕЙ

Все сети в здании, как силовые так и осветительные выполнены в зависимости от характера помещений и условий среды: проводом марки АПВ и ПВ в виниловых по ТУ-6-19-99-78 и в стальных трубах по ГОСТу 10704-76.

Вся электропроводка в кинопроекционной, в аппаратной, на сцене, эстраде выполняется медным проводом марки ПВ в стальных трубах.

Номера автоматов на силовых и осветительных щитах соответствуют номерам групп. Высота установки от пола:

Групповых щитков — 1,8 (до верха)
Выключателей — 1,5

6. ЭЛЕКТРОКОНСТРУКЦИИ

Силовые распределительные пункты приняты серии СУ-9500. Осветительные щитки приняты типа УОЩВ с автоматами АЗ161 с расцепителем 15А и автоматом АЗ14 с расцепителем 100А. В качестве отключающего аппарата на вводе к каждому щитку СУ-9500 устанавливается автомат с расцепителем в нише. Учитывая большую надежность и устойчивость к токам короткого замыкания, вводной аппарат снабжен расцепителем.

7. УЧЕТ ЭЛЕКТРОЭНЕРГИИ

Учет расхода электроэнергии осуществляется четырехпроводными счетчиками активной энергии устанавливаемыми на щите н. н. на каждом вводе.

8. ЗАЗЕМЛЕНИЕ

Для защиты от поражения электрическим током принято защитное заземление.

Заземлению подлежат все металлические нетоковедущие части электрооборудования нормально не находящиеся под напряжением, но вследствие повреждения изоляции могущие оказаться под напряжением. Заземление производится путем металлического соединения с нулевым рабочим проводом корпусов электродвигателей, магнитных пускателей, светильников, каркасов щитов, металлических труб электропроводок, алюминиевой оболочки кабелей.

Заземление надлежит выполнить согласно СНиП III-33-76 и ПУЭ.

Для подавления радиопомех, создаваемых электрооборудованием, проектом предусматривается установка 2х комплектов емкостных фильтров, состоящих из конденсаторов типа КЗ емкостью 0,5 мкФ, включенных между фазами и нулевой шиной ввода.

Молниезащиту см. черт.ж. Э-12

УСЛОВНЫЕ ОБОЗНАЧЕНИЯ

	Щит вводной
	Щиток групповой рабочего освещения
	Щит распределительный силовой
	Щиток групповой аварийного освещения
	Автоматический выключатель
	Предохранитель плавкий
	Трансформатор тока
	Счетчик активной энергии
	Пост кнопочный на две кнопки
	Электродвигатель
	Розетка штепсельная двухполюсная
	Розетка штепсельная двухполюсная с защ. конт.
	Розетка штепсельная трехполюсная с защитн. конт.
	Выключатель: а) однополюсный; б) трехполюсный
	Выключатель в герметическом исполнении: а) однополюсный; б) трехполюсный
	Аппаратура в комплекте
	Выключатель в металл. ящике для пломбирования
	Светильники с лампами накаливания
	а) подвесной
	б) потолочный
	в) настенный
	Светильники с люминесцентными лампами
	а) подвесной
	б) потолочный
	Ящик с позитивным тр-ром 220/36в тип. ЯТП-025
	Линия сети, прокладываемая в полу данного этажа
	Линия силовой сети
	Линия осветительной сети рабочего освещения
	Линия сети, рабочего освещения для чертежей с совмещенными сетями
	Линия сети аварийного освещения
	Линия цепей управления
	Освещенность в люксах
	Проводка вертикальная
	Проводка уходит на более высокую отметку или приходит с более высокой отметки
	Проводка уходит на более низкую отметку или приходит с более низкой отметки

1982

Клуб с залом на 300 мест

Зяглавный лист (продолжение)
Условные обозначения

Типовой проект
264-12-65/75.2

Альбом
II

Лист
3-2

Знаменщикова

28

Ст. Инж.

ГОРЯКОВ
РОМАНОВ
БОРОККИН
КУРОЧКИН
СОЛОВЬЕВА

Гл. арх. пр.
Инж. Ог.
Гл. спец.
ГМП
ПРОВЕРКА

ЦНИИЭП
ГРАЖДАНСКОЙ
Г. МОСКВА

Наименование		Количество		
1	2	3	4	5
I. ЭЛЕКТРОИЗДЕЛИЯ				
1	Вводно-распределительное устройство серии ВРУ, состоящее из панелей:			
	1. Вводная панель типа ВРУ1-П на 250А на панели устанавливаются:	КОМ-ПЛЕК	-	1
	а) переключатель типа ПЦ-250-2 шт.			
	б) предохранители ПН-2 номинальный ток 250А			
	с током плавкой вставки 100А-3шт, 120А-3 шт			
	в) конденсатор типа КЗ емкостью 0,5 мкФ с предохранителем Ц-27-6 шт.			
	г) счетчик САЧУ-И-672М 380/220В-2 шт	КОМ-ПЛЕК	-	
	д) трансформатор тока ТК20-05-05; 100/5А-6шт.			
	2. Распределительная панель типа ВРУ1-41 / на плане №1 /	КОМ-ПЛЕК		1
	на панели устанавливаются:			
	а) линейный предохранитель типа ПН-2-100 с плавкой вставкой на ток 30А-6 шт 40А-15 шт			
	б) линейный предохранитель ПН-60 с плавкой вставкой на ток 20А-6шт			
	3. Распределительная панель типа ВРУ1-41 / на плане №2 /	КОМ-ПЛЕК	-	1
	на панели устанавливаются:			
	а) линейный предохранитель типа ПН-2-100 с плавкой вставкой на ток 30А-6 шт. 40А-9 шт. 60А-6 шт.			

1	2	3	4	5
	б) линейный предохранитель ПН-60 с плавкой вставкой на ток 20А-6 шт.			
2	Силовой распределительный щит типа СУ9542-13 / на плане ЩС №1 /	КОМ-ПЛЕК	-	1
	на щите устанавливаются:			
	а) автомат типа АЗН4/1 с расцепителем на ток 15А-6 шт.			
3	Силовой распределительный щит типа СУ9542-13 / на плане ЩС №2 /	КОМ-ПЛЕК	-	1
	на щите устанавливаются:			
	а) автомат типа АЗН4/1 с расцепителем на ток 15А-6 шт.			
4	Групповой осветительный щит типа ОЩВ-6 / на плане ЩО №3, РЕКЛАМА /	КОМ-ПЛЕК	2	-
	на щите устанавливаются:			
	а) автомат типа АЗ161 с расцепителем на ток 15А-6 шт.			
	б) автомат АЗН4/1 с расцепителем $I_n=100А$			
5	Групповой осветительный щит типа УОЩВ-12 / на плане Щ.О №1,2 /	КОМ-ПЛЕК	2	-
	на щите устанавливаются:			
	а) автомат типа АЗ161 с расцепителем на ток 15А-12 шт			
	б) автомат типа АЗН4/1 с расцепителем $I_n=100А$.			

1	2	3	4	5
6	Групповой аварийный осветительный щит типа УОЩВ-6 / на плане ЩАО №1 /	КОМ-ПЛЕК	-	1
	на щите устанавливаются:			
	а) автомат типа АЗ161 с расцепителем на ток 15А-6 шт.			
	б) автомат типа АЗН4/1 с расцепителем $I_n=100А$			
7	Аккумуляторная батарея 6 ст-75 мс	шт	6	-
8	Щиток аварийного освещения 36 вольт	КОМ-ПЛЕК	1	-
9	Автомат типа АЗ124 с расцепителем на ток 100А	шт	2	
10	Ящик с трансформатором однофазным 220/36В типа ЯТП-0,25	шт	1	-
11	Магнитный пускатель ПМА-31 30УЗ			1
12	Автомат типа АП-50-3МТ $\frac{2.5}{2.4}$	шт	-	1
13	Магнитный пускатель типа ПМЕ-122 $\frac{ТРН-10А}{Т.3-1.6}$	»	-	2
14	Магнитный пускатель типа ПМЕ-122 $\frac{ТРН-10А}{Т.3-2.0}$	»	-	1
15	Магнитный пускатель типа ПМЕ-222 $\frac{ТРН-25}{Т.3-12.5}$	»	-	1
16	Магнитный пускатель типа ПМЕ-122 $\frac{ТРН-10А}{Т.3-6.3}$	»	-	1
17	Магнитный пускатель типа ПМЕ-122 $\frac{ТРН-10}{Т.3-3.2}$	»	-	2
18	Кнопка управления ПКЕ-722-2	шт	1	9
19	Кнопка управления с сигнальной лампой типа ПКУ 14.19.122.40УЗ	шт	-	8
20	Щаф аккумуляторов	КОМ-ПЛЕК	1	-

	1	2	3
II. ОСВЕТИТЕЛЬНАЯ АРМАТУРА			
1	СВЕТИЛЬНИКИ ЛЮМИНЕСЦЕНТНЫЕ ТИПА ЛПО02-4x40	6	-
2	СВЕТИЛЬНИКИ ЛЮМИНЕСЦЕНТНЫЕ ТИПА ЛПО02-2x40	80	-
3	СВЕТИЛЬНИКИ ЛЮМИНЕСЦЕНТНЫЕ ТИПА ЛПО02-2x40	11	-
4	СВЕТИЛЬНИКИ ТИПА НПП-01x100	13	-
5	СВЕТИЛЬНИКИ АРТ. 38	7	-
6	СВЕТИЛЬНИК АРТ. 198	47	-
7	СВЕТИЛЬНИК УПЛОТНЕННЫЙ ТИПА ППР-200	10	-
8	СВЕТИЛЬНИК УПЛОТНЕННЫЙ ТИПА ППР-100	8	-
9	СВЕТИЛЬНИК ПОТОЛОЧНЫЙ ТИПА НПО19x60	6	-
10	СВЕТИЛЬНИК ПОТОЛОЧНЫЙ ТИПА НПО20x100	4	-
11	СВЕТИЛЬНИК НАСТЕННЫЙ ТИПА НБ005x60	12	-
12	СВЕТОУКАЗАТЕЛЬ ВЫХОДА „СУВ-М“	24	-
III. ИСТОЧНИКИ СВЕТА			
1	ЛАМПА ЛЮМИНЕСЦЕНТНАЯ ТИПА ЛБ-40 ГОСТ 6825-74	206	-
2	ЛАМПА НАКАЛИВАНИЯ МОЩНОСТЬЮ 200вт. Б220-200	8	-
3	ЛАМПА НАКАЛИВАНИЯ МОЩНОСТЬЮ 150вт. Б220-150	2	-
4	ЛАМПА НАКАЛИВАНИЯ МОЩНОСТЬЮ 100вт. Б220-100	19	-
5	ЛАМПА НАКАЛИВАНИЯ МОЩНОСТЬЮ 75вт. Б220-75	72	-
6	ЛАМПА НАКАЛИВАНИЯ МОЩНОСТЬЮ 60вт Б220-60	46	-
7	ЛАМПА НАКАЛИВАНИЯ МОЩНОСТЬЮ 40вт Б220-40	6	-
8	ЛАМПА НАКАЛИВАНИЯ МОЩНОСТЬЮ 25вт Б 220-25	55	-
9	Зажигатель/стартер/ для люминесцентных ламп типа СК-220-40 220в. до 40вт ГОСТ 8799-75	206	-

	1	2	3
IV. ЭЛЕКТРОУСТАНОВОЧНЫЕ МАТЕРИАЛЫ			
1	ВЫКЛЮЧАТЕЛЬ ОДНОПОЛЮСНЫЙ 6А, 250 ВОЛЬТ ДЛЯ СКРЫТОЙ УСТАНОВКИ ГОСТ 7397-76 ИНДЕКС 0221	42	-
2	ВЫКЛЮЧАТЕЛЬ ОДНОПОЛЮСНЫЙ В БРЫЗГОЗАЩИЩЕННОМ ИСПОЛНЕНИИ, 250 В, 6 А, ИНДЕКС 0262	21	
3	ШТЕПСЕЛЬНАЯ РОЗЕТКА ДВУХПОЛЮСНАЯ 6А, 250 В ДЛЯ СКРЫТОЙ УСТАНОВКИ, ИНДЕКС 0327	25	
4	ШТЕПСЕЛЬНАЯ РОЗЕТКА ДВУХПОЛЮСНАЯ 10А, 250 В С ТРЕТЬИМ ЗАЗЕМЛЯЮЩИМ КОНТАКТОМ ТИПА У94-С	2	
5	ШТЕПСЕЛЬНАЯ ВИАКА К РОЗЕТКЕ ТИПА У95-БА	2	
6	ШТЕПСЕЛЬНАЯ РОЗЕТКА ТРЕХПОЛЮСНАЯ С ЗА- ЗЕМЛЯЮЩИМ КОНТАКТОМ ТИПА А-700-КОМ. 380 ВОЛЬТ, 25А	- 1	
7	ШТЕПСЕЛЬНАЯ ВИАКА К РОЗЕТКЕ ТИПА А-701-КМБ	- 1	
8	ШТЕПСЕЛЬНАЯ РОЗЕТКА ДВУХ ПОЛЮСНАЯ 36 ВОЛЬТ, 10А ТИПА У-86-РБ	3	-
9	ШТЕПСЕЛЬНАЯ ВИАКА К РОЗЕТКЕ ТИПА У-87-РБ	3	-
V ПРОВОДА			
1	Провод марки ЯПВ-660 сечение 2,5 кв. мм ГОСТ 5323-79*	3800	845
2	Провод марки ЯПВ-660 сечение 4 кв. мм	105	30
3	Провод марки ЯПВ-660 сечение 6 кв. мм	100	115
4	Провод марки ЯПВ-660 сечение 10 кв. мм	150	25
5	Провод марки ПВ-660 сечение 16 кв. мм	120	-
6	Провод марки ПВ-660 сечение 6 кв. мм	150	220
7	Провод марки ПВ-660 сечение 4 кв. мм	-	70

	1	2	3
8	Провод марки ПВ-660 сечение 1,5 кв. мм	120	500
9	Провод марки ПВ-660 сечение 4 кв. мм /напряжен. 36в/	450	-
10	Провод марки ЯПВС-660 сечение 2x2,5 кв. мм	60	-
11	КАБЕЛЬ марки ВРГ-2x6 мм ² ГОСТ 433-73	10	-
12	КАБЕЛЬ марки АВРГ-2x6 мм ²	10	-
VI. ТРУБЫ			
1	ТРУБА СТАЛЬНАЯ ТОНКОСТЕННАЯ ГОСТ 10704-76 НАРУЖНЫЙ ДИАМЕТР Т. 47x2,0	30	-
2	То же Т. 26 мм x 1,8	60	125
3	То же Т. 32 мм x 2,0	40	80
4	ТРУБА ПЛАСТМАССОВАЯ ИЗ ВИНИЛАСТА, СРЕДНЯЯ ТУ6-19-99-78 НАРУЖНЫЙ ДИАМЕТР Т. В 25x3,0	1525	300
5	То же, Т. В 32x4,0	30	30
6	То же, Т. В. 40x5,0	40	15
7	МЕТАЛЛОРУКАВ ИЗ СТАЛЬНОЙ ЛЕНТЫ РЗ-Ц-Х18	2	-
8	МЕТАЛЛОРУКАВ ИЗ СТАЛЬНОЙ ЛЕНТЫ РЗ-Ц-Х22	-	30
9	СТАЛЬ УГЛОВАЯ 50x50x5 ГОСТ 8510-72 м	-	38
10	СТАЛЬ ПОЛОСОВАЯ 40x4 ГОСТ 103-76 м	-	30
11	СТАЛЬ ПОЛОСОВАЯ 25x4 ГОСТ 103-76 м	-	57
12	Проволока стальная d=8мм ГОСТ 14085-79	-	185

2 ЭТАЖ
л-39 НА КРОВЛЮ

1 ЭТАЖ
ПО-1

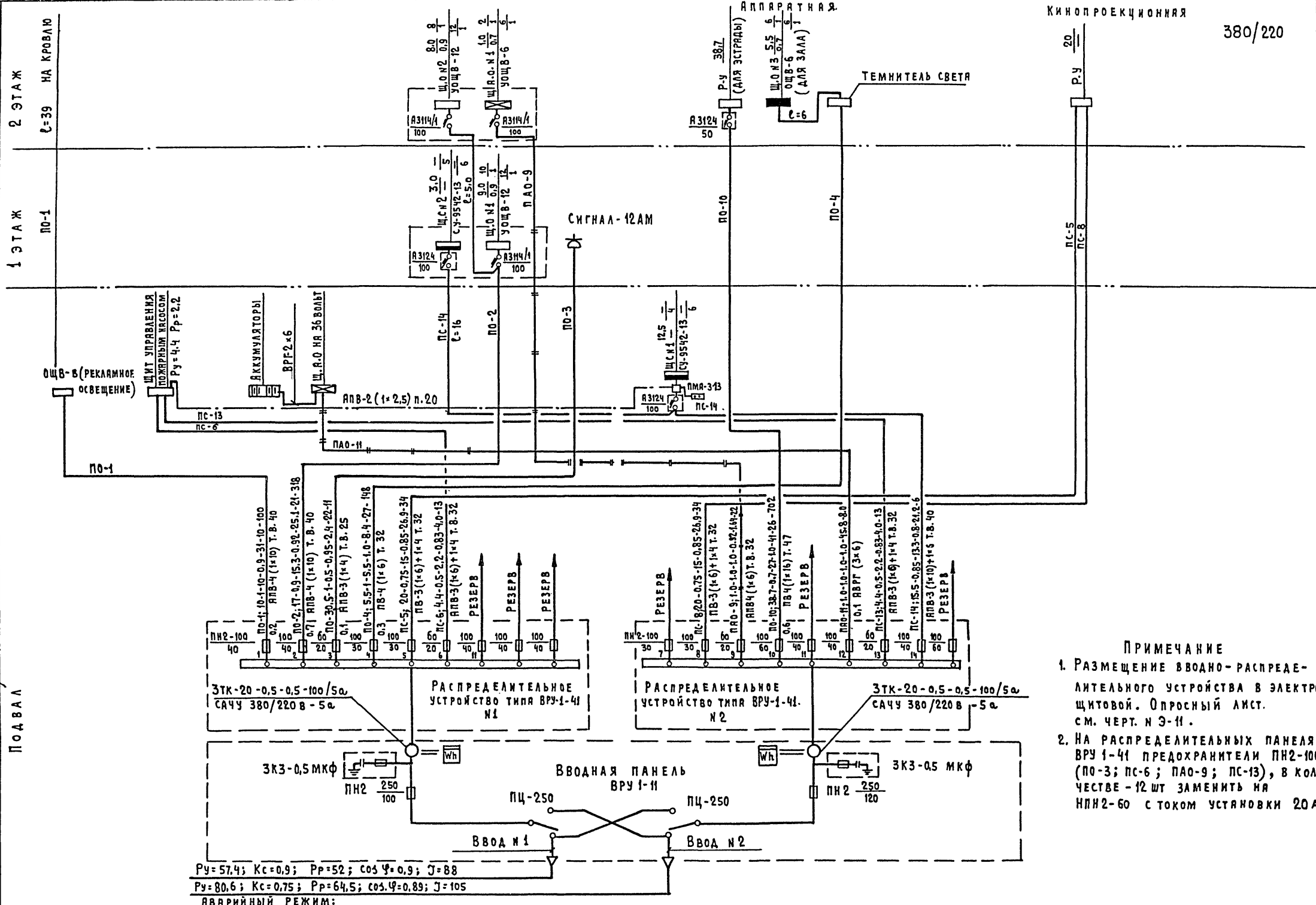

$R_u = 57,4$; $K_c = 0,9$; $R_p = 52$; $\cos \varphi = 0,9$; $J = 88$
 $R_u = 80,6$; $K_c = 0,75$; $R_p = 64,5$; $\cos \varphi = 0,89$; $J = 105$
 АВАРИЙНЫЙ РЕЖИМ:
 $R_p = (52 + 64) \times 0,9 = 104$ квт
 $\cos \varphi = 0,9$ $J = 175$ А

- ПРИМЕЧАНИЕ**
1. Размещение вводно-распределительного устройства в электрощитовой. Опросный лист. см. черт. № Э-11.
 2. На распределительных панелях ВРУ 1-41 предохранители ПН2-100 (ПО-3; ПС-6; ПАО-9; ПС-13), в количестве - 12 шт заменить на ПН2-60 с током установки 20 А

ЦНИИЭП
ГРЯЖАНСЬКИЙ
Г. МОСКВА

ГЛА. АРХ. ПР. РОМАНОВ
НАЧ. ОТД. БОРОАКИН
ГЛА. СПЕЦ. КУРОЧКИН
ГИП СОЛОВЬЕВА
ПРОВЕРИЛА
ПОДВАЛ

СТ. ИНЖЕНЕР
ГОРОДОВ
РОМАНОВ
БОРОАКИН
КУРОЧКИН
СОЛОВЬЕВА

ЗНАМЕНЩКОВА

РАСПРЕДЕЛИТЕЛЬНЫЙ ШИТ		РАСПРЕДЕЛИТЕЛЬНАЯ СЕТЬ					ПУСКОВАЯ АППАРАТУРА		ПОТРЕБИТЕЛИ											
ТИП ОТКЛЮЧАЮЩЕГО АППАРАТА	ТИП АВТОМАТА	НОМИНАЛЬНЫЙ ТОК УСТАНОВКИ РАЩЕЛПЕТЕЛЯ	№ ГРУПП	РАСЧЕТНАЯ МОЩНОСТЬ КВТ	РАСЧЕТНЫЙ ТОК А	МАРКА, СЕЧЕНИЕ ПРОВОДА И СПОСОБ ПРОКЛАДКИ	ДЛИНА М	АВТОМАТ ВЫКЛЮЧАТЕЛЬ	НОМИНАЛЬНЫЙ ТОК РАЩЕЛПЕТЕЛЯ А	ПУСКОВАЯ АППАРАТУРА	ТОК УСТАНОВКИ РЕАЛ А	МАРКА, СЕЧЕНИЕ ПРОВОДА И СПОСОБ ПРОКЛАДКИ	ДЛИНА М	№ ТОКОПРИЕМНИКА	ТОКОПРИЕМНИК	НОМИНАЛЬНАЯ МОЩНОСТЬ КВТ	НОМИНАЛЬНЫЙ ТОК А	КОЭФФИЦИЕНТ МОЩНОСТИ СОС Ф	НАИМЕНОВАНИЕ ПОТРЕБИТЕЛЯ	
<p>ЩСН1 12,5 СУ-3542-13.</p> <p>ПМА-3/3</p> <p>АВВ-2(1x2,5) 120 ПС-14 АПВ3(1x10)+1x6 п.40</p> <p>К ШИТУ ЛОЖАРНЫХ ПРСОЛОВ</p> <p>ЩСН2 3,0 СУ-3542-13</p> <p>АВВ-2(1x2,5) 120 ПС-14 АПВ3(1x10)+1x6 п.40</p>	АЗН4/1	15	4	0,55	4,9	АПВ-4(1x2,5) п.25	35	—	—	ПМЕ-122	ТРН-10 Т.3-2А	ПВ 4 (1x1,5) т.26	5	1	○	0,55	1,9		ВЕНТИЛЯТОР (П-3)	
	АЗН4/1	15	2	3,4	8,0	АПВ4(1x2,5) п.25	15	—	—	ПМЕ-122	ТРН-10 6.3	АПВ4(1x2,5) п.25	5	2	○	2,2	5,4	0,77	ВЕНТИЛЯТОР (П-2)	
	АЗН4/1	15	3	6,7	13,2	АПВ4(1x2,5) п.25	8	—	—	ПМЕ-122	ТРН-10 Т.3-3,2	АПВ4(1x2,5) п.25	7	3	⊠	1,2	3,0	1,0	ЭЛЕКТРОПОДОГРЕВ	
	АЗН4/1	15	3	6,7	13,2	АПВ4(1x2,5) п.25	8	—	—	ПМЕ-122	ТРН-2,5 Т.3-12,6	АРВ4(1x2,5) п.25	5	4	○	5,5	12,0	0,77	ВЕНТИЛЯТОР (П-1)	
	АЗН4/1	15	3	6,7	13,2	АПВ4(1x2,5) п.25	8	—	—	ПМЕ-122	ТРН-10 Т.3-3,2 а	АПВ4(1x2,5) п.25	6	5	⊠	1,2	3,0	1,0	ЭЛЕКТРОПОДОГРЕВ	
	АЗН4/1	15	4	10	2,4	АПВ-3(1x2,5) п.25	—	—	—	—	—	—	—	10	—	—	0,5	2,4	0,95	ЩИТ АВТОМАТИКИ №1
	АЗН4/1	15	4	10	2,4	АПВ-3(1x2,5) п.25	—	—	—	—	—	—	АПВ2(1x2,5) п.25	—	—	—	0,5	2,4	0,95	ЩИТ АВТОМАТИКИ №2
	АЗН4/1	15	5	0,4	1,4	АПВ-4(1x2,5) п.25	25	—	—	—	ПМЕ-122	ТРН-10 Т.3-1,6	АПВ-4(1x2,5) п.25	8	9	○	0,4	1,4	0,65	ВЕНТИЛЯТОР(В-1)КРЫШНОЙ (С/У)
	АЗН4/1	15	6	0,4	1,4	АПВ-4(1x2,5) п.25	30	—	—	—	ПМЕ-122	ТРН-10 Т.3-1,6	АПВ-4(1x2,5) п.25	8	10	○	0,4	1,4	0,65	ВЕНТИЛЯТОР(В-2)КРЫШНОЙ(КИНОПР.)
	АЗН4/1	15	7	0,6	1,9	ПВ-4(1x1,5) т.26	18	АП-50-3МТ	2,5 2,4	—	—	—	ПВ 4 (1x1,5) т.26	3	8	○	0,6	1,9	0,68	ЛЕБЕДКА
	АЗН3/1	15	8	0,5	2,32	ПВ-2(1x1,5) т.26	—	—	—	—	—	—	—	17	—	⊠	0,5	2,32	0,98	ЩИТОК СИГНАЛИЗАЦИИ (ЭСТРАДА)
	АЗН4/1	15	10	1,0	2,5	АПВ-3(1x2,5) п.25	10	—	—	—	—	—	—	—	—	—	—	—	—	УБОРОЧНЫЕ МАШИНЫ
АЗН4/1	15	РЕЗЕРВ	—	—	—	—	—	—	—	—	—	—	—	—	—	—	—	—	—	
АЗН3/1	15	9	0,9	4,15	ПВ-2(1x1,5) т.26	15	—	—	—	—	—	—	—	—	⊠	0,9	4,15	0,98	ЩИТОК БИЛЕТЕРА	
АЗН4/1	15	РЕЗЕРВ	—	—	—	—	—	—	—	—	—	—	—	—	—	—	—	—	—	

ЦНИИЭП
ГРАЖДАНСКОГО СТРОИТЕЛЬСТВА
Г.МОСКВА

ГЛАВ. АРХ. ДР. КОРОЛОВ
НАЧ. ОТД. РОМАНОВ
ГЛАВ. СЛЕД. БОРОДИН
ТИП. КУРОКИН
ПРОВЕРКА СОЛОВЬЕВ

ТЕМА:
Т-С/III-5/3
АРХ. №
4-9443-

С О Г Л А С О В А Н О	РУМАНЦЕВА	Г. И. П.	Г. И. П.	Г. И. П.	Г. И. П.	Г. И. П.
	КЕНЖИНА	Г. И. П.	Г. И. П.	Г. И. П.	Г. И. П.	Г. И. П.
	ПОЛОЖКИН	Г. И. П.	Г. И. П.	Г. И. П.	Г. И. П.	Г. И. П.
	ЩЕГЛОВ	Г. И. П.	Г. И. П.	Г. И. П.	Г. И. П.	Г. И. П.
ЗНАМЕНЩИКОВА	Г. И. П.	Г. И. П.	Г. И. П.	Г. И. П.	Г. И. П.	Г. И. П.
	Г. И. П.	Г. И. П.	Г. И. П.	Г. И. П.	Г. И. П.	Г. И. П.
	Г. И. П.	Г. И. П.	Г. И. П.	Г. И. П.	Г. И. П.	Г. И. П.
	Г. И. П.	Г. И. П.	Г. И. П.	Г. И. П.	Г. И. П.	Г. И. П.
СТ. ИЖЖ.	Г. И. П.	Г. И. П.	Г. И. П.	Г. И. П.	Г. И. П.	Г. И. П.
	Г. И. П.	Г. И. П.	Г. И. П.	Г. И. П.	Г. И. П.	Г. И. П.
	Г. И. П.	Г. И. П.	Г. И. П.	Г. И. П.	Г. И. П.	Г. И. П.
	Г. И. П.	Г. И. П.	Г. И. П.	Г. И. П.	Г. И. П.	Г. И. П.
Г. И. П. П. Р.	Г. И. П.	Г. И. П.	Г. И. П.	Г. И. П.	Г. И. П.	Г. И. П.
	Г. И. П.	Г. И. П.	Г. И. П.	Г. И. П.	Г. И. П.	Г. И. П.
	Г. И. П.	Г. И. П.	Г. И. П.	Г. И. П.	Г. И. П.	Г. И. П.
	Г. И. П.	Г. И. П.	Г. И. П.	Г. И. П.	Г. И. П.	Г. И. П.
ЦНИИЭП ГРАЖДАНСКОГО СТРОИТЕЛЬСТВА Г. МОСКВА	Г. И. П.	Г. И. П.	Г. И. П.	Г. И. П.	Г. И. П.	Г. И. П.
	Г. И. П.	Г. И. П.	Г. И. П.	Г. И. П.	Г. И. П.	Г. И. П.
	Г. И. П.	Г. И. П.	Г. И. П.	Г. И. П.	Г. И. П.	Г. И. П.
	Г. И. П.	Г. И. П.	Г. И. П.	Г. И. П.	Г. И. П.	Г. И. П.

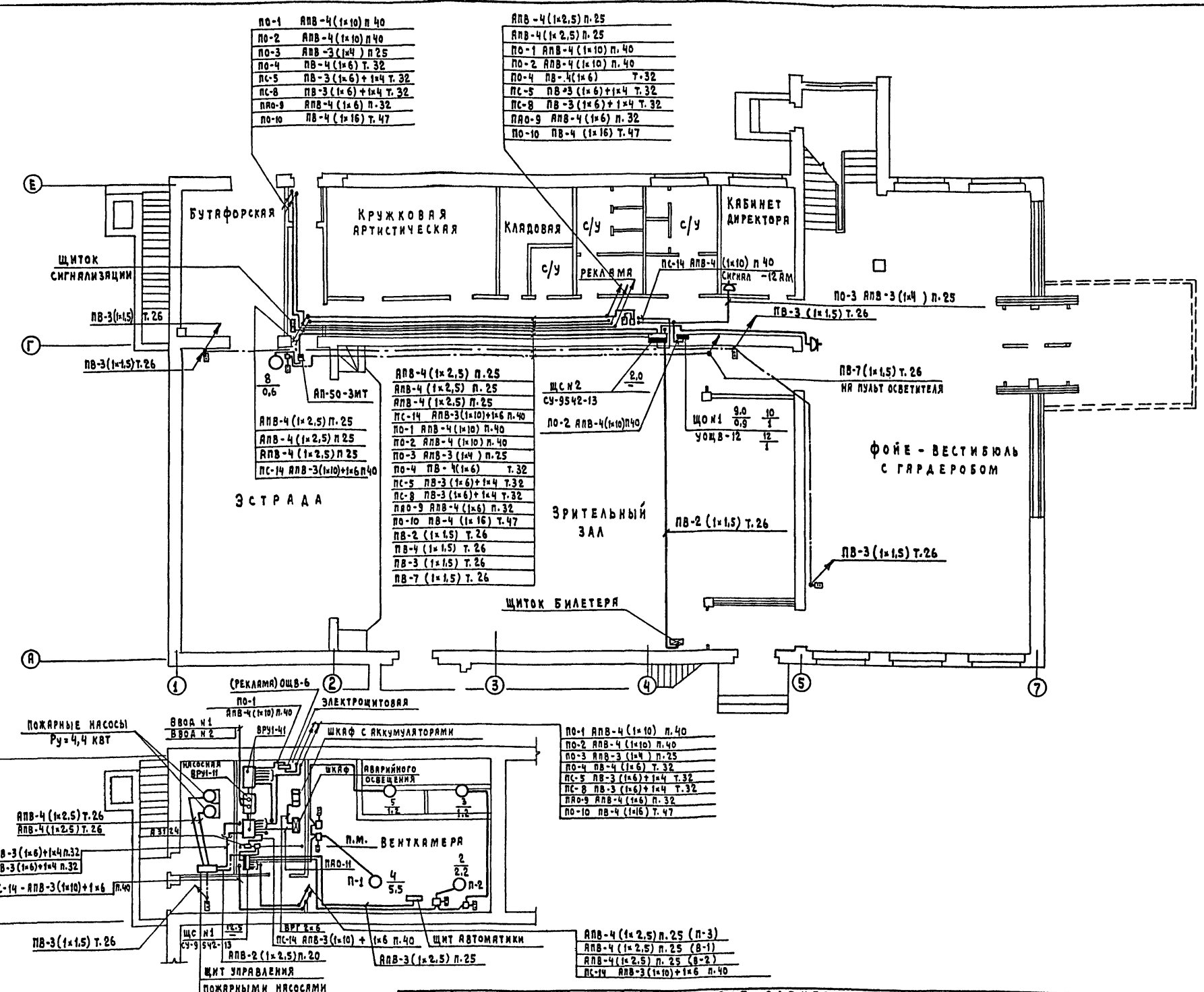

1982	КЛУБ С ЗАЛОМ НА 300 МЕСТ	СИЛОВОЕ ЭЛЕКТРООБОРУДОВАНИЕ. ПИТАЮЩИЕ СЕТИ И СЕТЬ УПРАВЛЕНИЯ ПОЖАРНЫМ НАСОСОМ ПЛАН 1 ЭТАЖА. ПЛАН ПОДВАЛА.	ТИПОВОЙ ПРОЕКТ 264-12-65/75.2	АЛЬБОМ II	ЛИСТ 9-7
------	-----------------------------	---	----------------------------------	--------------	-------------

ТЕМА:
Т-С/II-5/1а
АРХ. №:
4-9113-
СК

СОГЛАСОВАНО	КЕЛАНЯ
	МОЛАКАН
	ЩЕГЛОВ
	РУМЯНЦЕВ
ГЛАВ. ПРОЕКТОР	Г.И. АХ. ПР.
	МА. ОТА.
	П. СЛЕК.
	Г.И. П.
ПРОБЕРКА	СОЛОВЬЕВА
	СЛОБОДКИН
	БОРАКОВ
	ГОРОХОВ
СТ. ИНЖ.	ЕДИ
	Г.И. АС
	Г.И. УС
	Г.И. ВК
ЭЛЕКТРИК	Г.И. АС
	Г.И. ВК
	Г.И. УС
	Г.И. ВК
ГЛАВ. ИНЖ.	Г.И. АС
	Г.И. ВК
	Г.И. УС
	Г.И. ВК
ЦНИИЭП ГРАЖДАНСКОГО СТРОИТЕЛЬСТВА Г. МОСКВА	Г.И. АС
	Г.И. ВК
	Г.И. УС
	Г.И. ВК

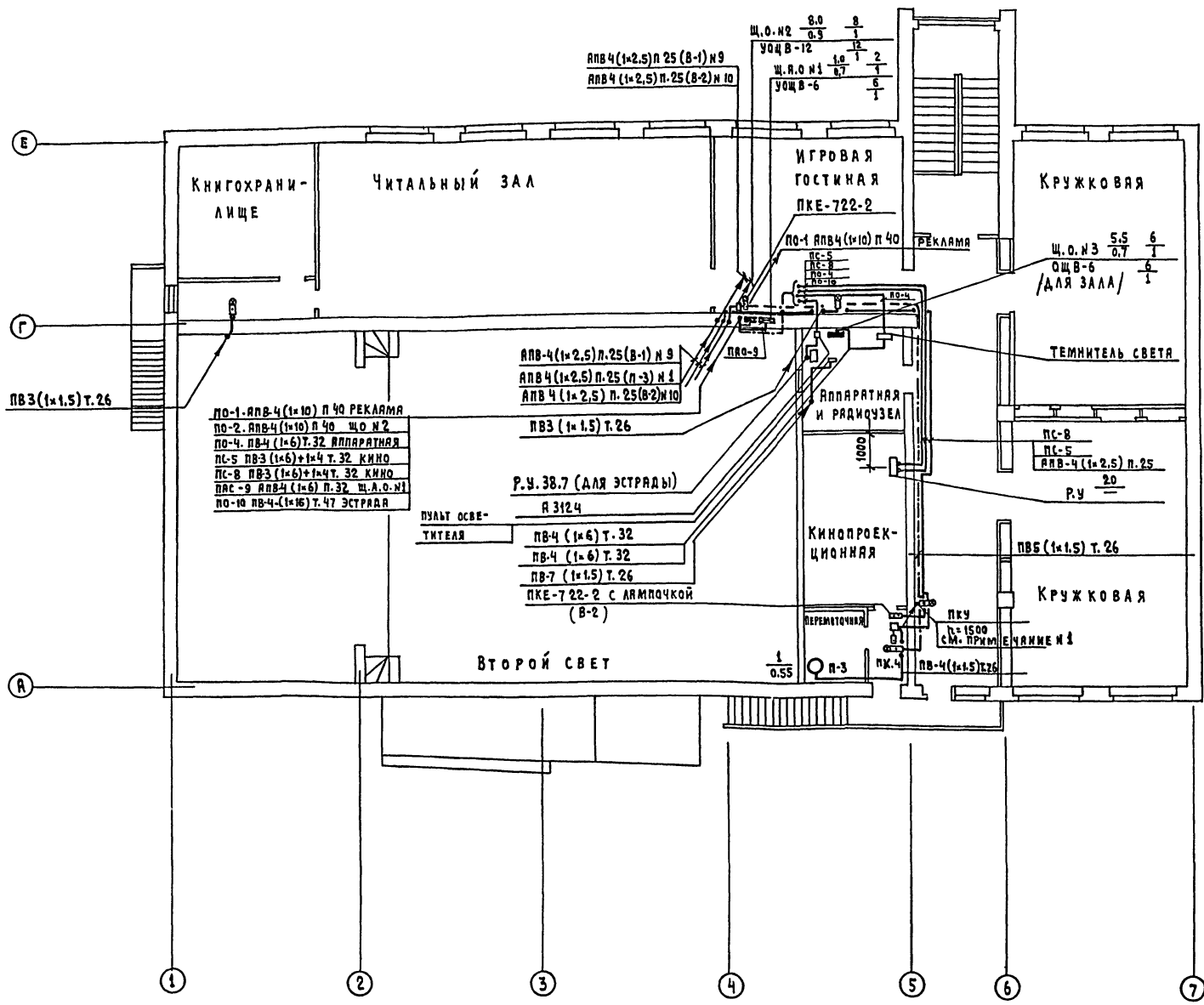

Выкопировка из плана кровли
М 1:200

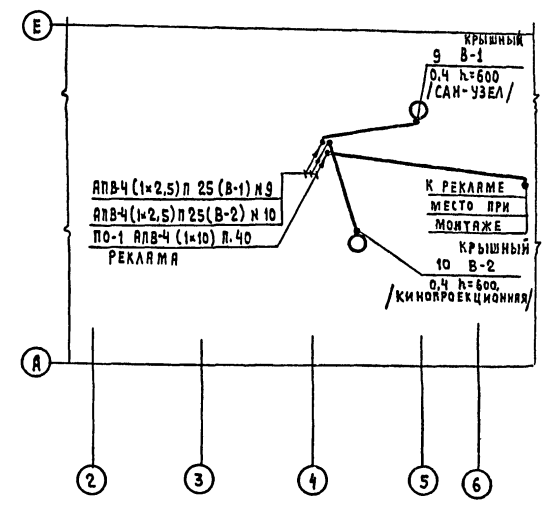

ПРИМЕЧАНИЯ

1. Для пожарных кранов предусмотрены кнопки типа ПКУ с использованием одного толкателя „Пуск“.
2. Размещение вводно-распределительного устройства в электрощитовой см. черт. № 9-7.

1982	КЛУБ С ЗАЛОМ НА 300 МЕСТ	СИЛОВОЕ ЭЛЕКТРООБОРУДОВАНИЕ. ПИТАЮЩИЕ СЕТИ И СЕТЬ УПРАВЛЕНИЯ ПОЖАРНЫМ НАСОСОМ План 2 этажа. Выкопировка из плана кровли	Типовой проект 264-12-65/75.2	Альбом II	Лист 9-8
------	-----------------------------	---	----------------------------------	--------------	-------------

ЦНИИЭП ГРАЖДАНСКОЙ СТРОИ Г. МОСКВА	ГЛАВ. АРХ. ПР.	ГОРОХОВ	СТ. ИНЖ.	ЭНГЕЛЬСКОВА	СОГЛАСОВАНО
	НАЧ. ОТД.	РОМАНОВ			КЕЛМАН
	ГЛАВ. СПЕЦ.	БОРОДИН			МОЛОЖКИН
	ГЛАВ. ПРОЕКТА	КУРЧУКИН			ШЕГЛОВ
	ПРОВЕРКА	СОЛОВЬЕВА			РИМЯЧЕВА

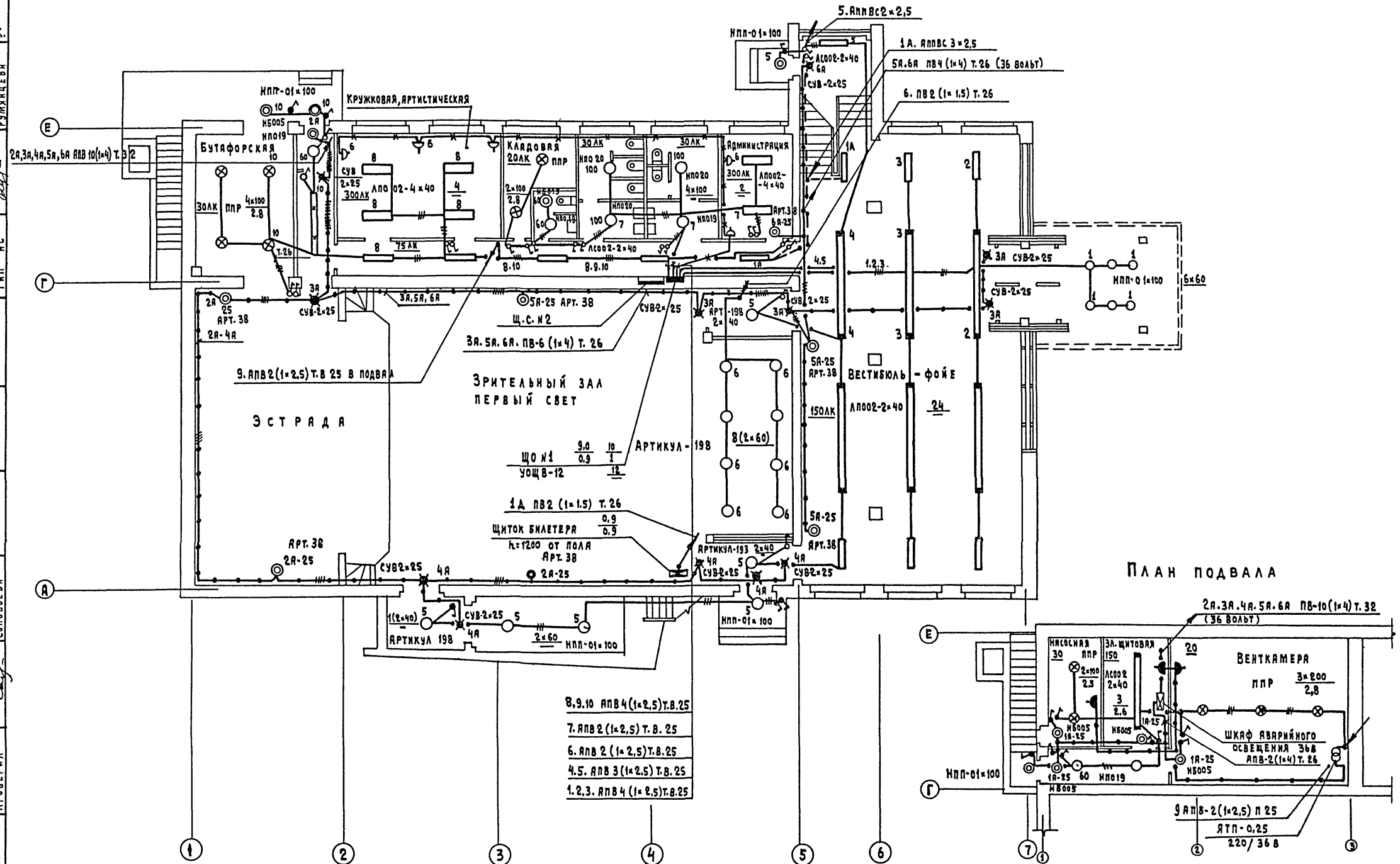

ПЛАН ПОДВАЛА

ПРИМЕЧАНИЕ
1. ЭЛЕКТРООСВЕЩЕНИЕ ВЕСТИБЮЛЯ,
КОЗЫРЬКА ВКЛЮЧАЕТСЯ СО ЩИТА (Щ.О. №1)

1982	КЛУБ С ЗАЛОМ НА 300 МЕСТ	ЭЛЕКТРООСВЕЩЕНИЕ ПЛАН 1 ЭТАЖА И ПОДВАЛА	ТИПОВОЙ ПРОЕКТ 264-12-65/75.2	АЛЬБОМ II	ЛИСТ 3-9
------	-----------------------------	--	----------------------------------	--------------	-------------

ТЕМА:
Т-С/III-5/1а
АРХ №:
4-9113-

СК

СОГЛАСОВАНО
ГЛАВ. ИНЖ. КОЛОДКИН
ГЛАВ. АРХ. КОЛОДКИН
ГЛАВ. ЭЛ. КОЛОДКИН
ТИП АС РУМЯНЦЕВА

ЗНАМЕНЩИКОВА

СТ. ИНЖ. ГОРОХОВ
РОМАНОВ
БОРАКИН
КУРОЧКИН
СОЛОВЬЕВА

ГЛАВ. АРХ. ДР. НАЧ. ОТД. ГЛАВ. ЭЛ. ГИП
ПРОВЕРКА

ЩНИИЭП
ГРАЖДАНСКОЙ СТРОИ
Г. МОСКВА

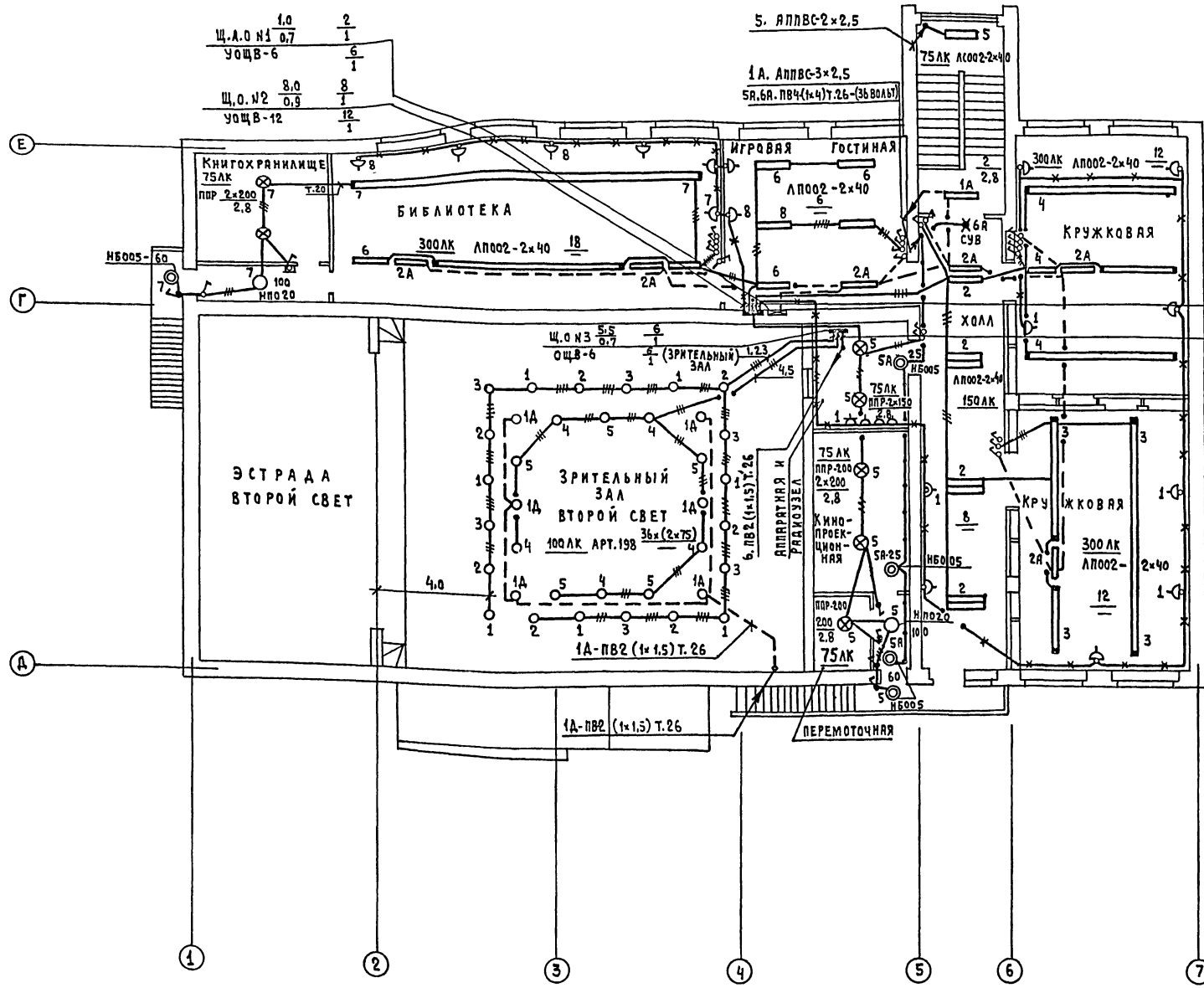

- 8. ЛПВ-2 (1x2,5) Т. В. 25
- 6.7 ЛПВ-3 (1x2,5) Т. В. 25
- 5 ЛПВ-2 (1x1,5) Т. 26
- 2,3,4 ЛПВ-4 (1x2,5) Т. В. 25
- 1 ЛПВ-2 (1x1,5) Т. 26
- 1А, 2А ЛПВ-3 (1x2,5) Т. В. 25
- 1, 2, 3 ЛПВ-4 (1x1,5) Т. 26
- 4, 5 ЛПВ-3 (1x1,5) Т. 26
- 6 ЛПВ-2 (1x1,5) Т. 26

- ПРИМЕЧАНИЯ**
1. Светильники установить после монтажа коробов и трубопроводов.
 2. Из кладовых выключатели вынести и опломбировать.
 3. Электромонтажные работы производить согласно ПУЭ и СНиП III-33-76.

1982	КЛУБ С ЗАЛОМ НА 300 МЕСТ	ЭЛЕКТРООСВЕЩЕНИЕ ПЛАН 2 ЭТАЖА	ТИПОВОЙ ПРОЕКТ 264-12-65/75.2	Альбом II	Лист Э-10
------	-----------------------------	----------------------------------	----------------------------------	--------------	--------------

ОПРОСНЫЙ ЛИСТ																		
СХЕМА МЕЖПАНЕЛЬНЫХ СОЕДИНЕНИЙ																		
СХЕМА ВРУ																		
ТИП ПАНЕЛИ	ВРУ 1-41 №1			ВРУ 1-11			ВРУ 1-41 №2											
ИН ГРУПП	Ис-1	Ис-2	Ис-3	Ис-4	Ис-5	Ис-6	Ис-7	Ис-8	Ис-9	Ис-10	Ис-11	Ис-12						
НОМИНАЛЬНЫЙ ТОК РАСЦЕП-ТЕЛЯ ИЛИ ПЛАВКОЙ ВСТАВКИ, А	40	40	20	30	30	20	40	40	100	120	30	20	60	40	40	30	40	60
КАТАЛОЖНЫЙ НОМЕР АВТОМАТА	-	-	-	-	-	-	-	-	-	-	-	-	-	-	-	-	-	-
ТИП И ТЕХНИЧЕСКИЕ ДАННЫЕ СЧЕТЧИКА				САЧУ-380/220 5А			САЧУ-380/220В 5А											
ТИП И ТЕХНИЧЕСКИЕ ДАННЫЕ ТРАНСФОРМАТОРА ТОКА				ЗТК-20-0,5-0,5 100/5А			ЗТК-20-0,5-0,5 100/5А											

К Л Ю Ч

ПИТАЮЩИЕ ЛИНИИ ОСВЕЩЕНИЯ							
НЕПИТАЮЩИХ ЛИНИЙ	УСТАНОВЛЕННАЯ МОЩНОСТЬ, КВТ	КОЭФФИЦИЕНТ СПРОСА	РАСЧЕТНАЯ МОЩНОСТЬ, КВТ	СОЗ	РАСЧЕТНЫЙ ТОК, А	РАСЧЕТНАЯ ДЛИНА, М	МОМЕНТ, КВТ
ПОТЕРЯ НАПРЯЖЕНИЯ	МАРКА И СЕЧЕНИЕ ПРОВОДА	ЧИСЛО И СЕЧЕНИЕ ПРОВОДОВ		СПОСОБ ПРОКЛАДКИ И Ф ТРУБ			
ГРУППОВЫЕ ЩИТКИ							
ИЩИТКА	УСТАНОВЛЕННАЯ МОЩНОСТЬ, КВТ	ЧИСЛО ОДНОФАЗНЫХ ГРУПП					
	ПОТЕРЯ НАПРЯЖЕНИЯ	ЧИСЛО ТРЕХФАЗНЫХ ГРУПП					
ТИП ЩИТКА				НАБРЯННЫЕ АВТОМАТЫ			
СИЛОВЫЕ ПИТАЮЩИЕ ЛИНИИ							
И ПИТАЮЩИХ ЛИНИЙ	УСТАНОВЛЕННАЯ МОЩНОСТЬ, КВТ	КОЭФФИЦИЕНТ СПРОСА	РАСЧЕТНАЯ МОЩНОСТЬ, КВТ	СОЗ	РАСЧЕТНЫЙ ТОК, А	ДЛИНА, М	
МАРКА ПРОВОДА		ЧИСЛО И СЕЧЕНИЕ ПРОВОДОВ		СПОСОБ ПРОКЛАДКИ И Ф ТРУБ			

ЗНАМЕНЦОВА

СТ.-ИНЖЕНЕР

ГОРОХОВ
РОМАНОВ
БОБОВИЧ
КУРОЧКИН
СОЛОВЬЕВА

ГЛА. АРХ. МР.
НАЧ. ОТД.
ГЛА. СПЕЦ.
ГИП
ПРОВЕРИЛ

ЦНИИЭП
ГРАЖДАНСКОЙ СТРОИТЕЛЬНОСТИ
Г. МОСКВА

ТЕМА:
Т-С/III-5/1а
АРХ. №
4-9115-
СК.

380/220 В

29

ПОЯСНЕНИЯ

М 1:200

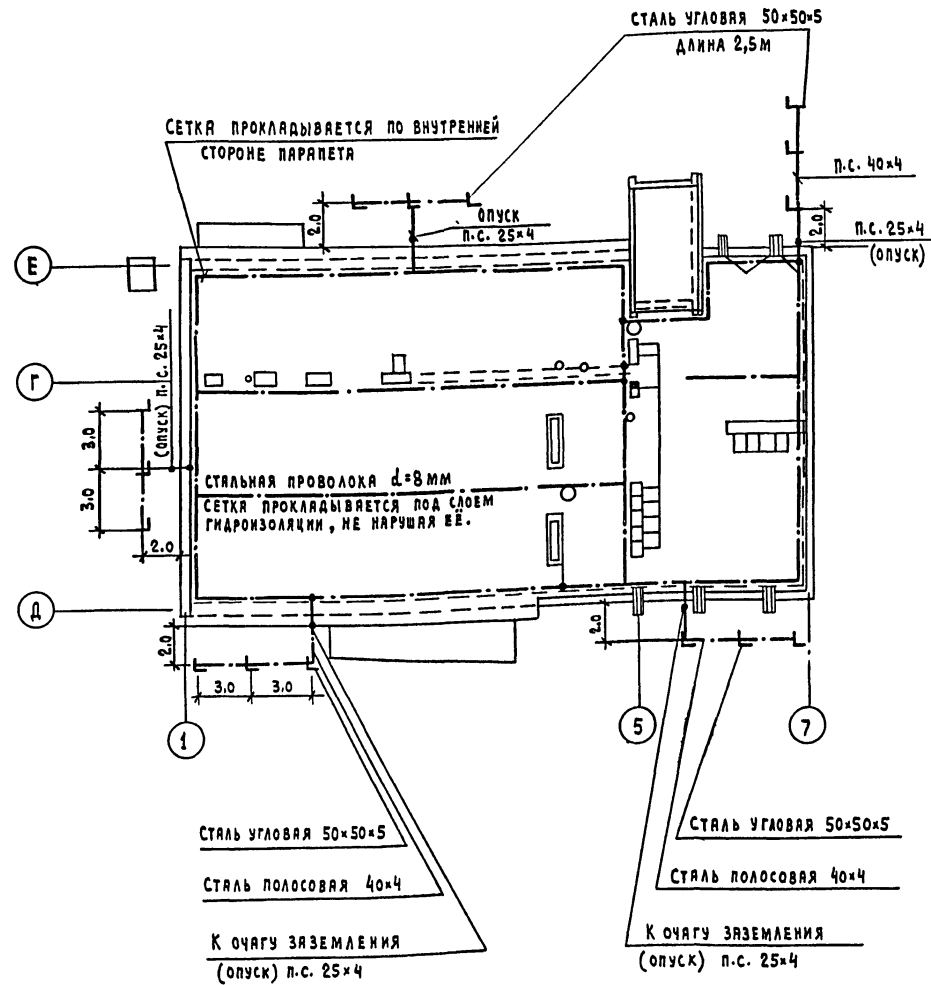

Согласно СН 305-77 данное здание относится к III категории по молниезащитным мероприятиям.

Защита от прямых ударов молнии осуществляется металлической сеткой из стальной проволоки $d=8$ мм. Молниеприемная сетка имеет ячейки размером не более 12×12 м. Сетка должна быть неподвижно закреплена на кровле под слоем гидроизоляции. Узлы сетки при монтаже необходимо проварить. Металлические трубы сантехнических устройств, выходящие на кровлю, необходимо соединить проводниками с сеткой на кровле.

Токоотводы, соединяющие сетку с заземлителем, должны быть проложены не более чем через 25 м по наружным стенам клуба. Токоотводы выполняются из полосовой стали 25×4 мм. Заземлители выполняются электродами длиной 2,5 метра из угловой стали $50 \times 50 \times 5$ мм и полосовой стали 40×4 мм. Они располагаются не ближе 1 м от фундамента. Токоотводы для предохранения от коррозии должны быть оцинкованы, полужены или окрашены. Все соединения металлических частей заземлителей и токоотводов выполняются сваркой. Для замера сопротивления заземления на каждом токоотводе предусматривается болтовое разъемное соединение. Величина импульсного сопротивления каждого заземлителя от прямых ударов молнии должна быть не более 20 ом.

При производстве замеров на месте, количество электродов должно быть скорректировано по месту монтажа.

ЗНАМЕНЩИКОВА	ГОРДОЛОВ	СТ. ИНЖЕНЕР	ГОРДОЛОВ	ГЛАВ. АРХ. ПР.	ЦНИИЭП ГРАЖДАНСКОЙ СТРОИТЕЛЬНОСТИ г. Москва
	РОМАНОВ		РОМАНОВ	НАЧ. ОТД.	
	БОРАККИН		БОРАККИН	ГЛАВ. СПЕЦ.	
	КУРАЧКИН		КУРАЧКИН	ГЛАВ. СЛ.	
	СОЛДВЕНОВА		СОЛДВЕНОВА	ПРОВЕРКА	

1982	КЛУБ С ЗАЛОМ НА 300 МЕСТ	МОЛНИЕЗАЩИТА ПЛАН КРОВЛИ	ТИПОВОЙ ПРОЕКТ 264-12-65/75.2	АЛЬБОМ II	ЛИСТ 3-12
------	--------------------------	-----------------------------	----------------------------------	--------------	--------------

ТЕМА:
Тс/III-5/10
Арх. №
4-9113-
ск.

ПОЯСНЕНИЯ К ПРОЕКТУ

ТЕЛЕФОНИЗАЦИЯ

Телефонизация здания осуществляется от десятипарной распределительной коробки типа КРТП-10х2, устанавливаемой в шкафу устройств связи на 1 этаже. Абонентская проводка выполняется проводом марки ТРП1х2х0,5мм скрыто в штрабе. Телефонные аппараты т.ТА-72, устанавливаются согласно поэтажным планам.

РАДИОФИКАЦИЯ И ОЗВУЧЕНИЕ

Для присоединения внутренней радиопроводки к внешней сети радиотрансляции на крыше установить стойку с абонентским трансформатором типа ТАМУ-10Т. Радиоввод заканчивается разветвительным плантом, который предусматривается в шкафу разм. 70х40(н)-116см. Проводка от абонентского трансформатора до разветвительного планта выполняется проводом марки ПТПЖ-2х1,2мм внутри трубостойки в резиновой трубе ф9мм, далее в винипластовой трубе среднего типа с условным проходом 32мм, проложенной под слоем утеплителя крыши. Абонентская проводка выполняется проводом марки ПТПЖ 2х1,2мм безразрывно-шлейфом. Все трубы и провода прокладываются скрыто в штрабе. Радиорозетки устанавливаются на h=70см от пола и не менее 1м от розеток электросети. Для протяжки проводов в перегородках до начала отделочных работ должны быть сделаны отверстия ф20мм.

Озвучание вестибюля-фойе и зрительного зала предусматривается от трансляционного усилителя типа ТУ-100 БУ.Ч.2. Все оборудование радиозала размещается на 2 столах, которые крепятся к полу металлическими угольниками. Согласно противопожарным требованиям столы должны быть окрашены огнестойкой краской. Подключение звуковых колонок „2к3-7“ к трансляционному усилителю осуществляется проводом марки ПППМ 2х1,0мм. Для нормальной работы звуковых колонок необходима их фазировка. Микрофонная линия прокладывается в стальной трубе. Трубы с микрофонными линиями при параллельной прокладке с линиями переменного тока 380/220в должны сближаться не ближе чем на 1,0м. Микрофонная линия должна прокладываться участками без паяк. Экраны микрофонных линий не должны касаться стальных труб и других заземленных деталей. Проложенные линии должны иметь сопротивление изоляции между проводами и по отношению к земле не менее 500 мом. Переходное затухание разных микрофонных линий, проложенных совместно, должно быть не ниже 60 дб.

ТЕЛЕВИДЕНИЕ

Для телевизионного приема проектом предусматривается установка на крыше антенны типа АТВК. Усилительное телевизионное оборудование т.УТТО устанавливается в шкафу устройств связи на 2 этаже. Оборудование УТТО питается от сети переменного тока 220в через блок питания, входящий в

Настоящий проект выполнен в соответствии с действующими нормами и правилами (в том числе по взрыво-пожарной безопасности)

Гл. инженер проекта

[Подпись]

/Щеглав/

комплект оборудования. Магистральная сеть телевидения выполняется кабелем марки РК-75-9-13. В игровую-гостинную запроектирован кабель марки РК-75-4-15.

ОХРАННО-ПОЖАРНАЯ СИГНАЛИЗАЦИЯ

Для обнаружения загорания и сообщения о месте его возникновения проектом предусматривается устройство пожарной сигнализации. В комнате администратора устанавливается приемно-контрольный прибор „Сигнал-12АМ“ с приставкой „Сигнал-12Б“. Электропитание прибора осуществляется от сети переменного тока напряжением 220в. Резервное питание предусмотрено от аккумуляторной батареи типа БСТ-453М в количестве 2х штук, которые устанавливаются в шкафу типа У1005М (Яп 1283М) в защищенном исполнении. Зарядка аккумуляторов производится извне.

В случае обрыва или закорачивания одного шлейфа прибор срабатывает и включает звуковую и световую сигнализацию. В сеть пожарной сигнализации включаются извещатели т. ДТЛ, которые устанавливаются на потолках блокируемых помещений. Шлейфы пожарной сигнализации выполняются проводом марки ТРП1х2х0,5 скрыто в винипластовой трубе в подготовке пола последующего этажа или в слое утеплителя. При привязке проекта в здание пожарного депо или централизованного пункта (ЦПН) проложить шлейф. Для охраны комнаты администратора предусматривается охранная сигнализация. Блокировка дверей на открывание осуществляется при помощи магнитоуправляемых датчиков т. ДМК. Блокировка дверей на пролом выполняется проводом МГВ-0,2 скрыто в бороздах 3х3мм, прорезаемых по месту с последующей шпаклевкой и покраской. Блокировка стеклянных поверхностей витражей, окон, дверей на разбитие осуществляется с помощью датчиков УКД-1м, наклеиваемых на стекло в углу. Все соединения проводов выполняются пайкой. Сеть охранной сигнализации выполняется проводом марки ТРП1х2х0,5 скрыто.

МОЛНИЕЗАЩИТА

Для защиты устройств связи от атмосферных разрядов предусматривается устройство молниевывода, состоящего из стальной катанки ф8мм соединяющей радиостойку и телеантенну с заземлителем. Заземлители между собой соединяются стальной полосой разм. 20х5мм. После устройства очага заземления следует произвести контрольные измерения. Сопротивление растеканию тока не должно превышать 40ом.

Узлы и детали приведены в альбоме „Узлы и детали инженерного оборудования жилых и общественных зданий для сельского строительства.“ Выпуск V серия 2.190-1/72. Альбом распространяет ЦИП.

ПЕРЕЧЕНЬ ЧЕРТЕЖЕЙ УС

№ п/п	Наименование	№ листа	стр.
1	Пояснения к проекту. перечень чертежей УС.	УС-1	30
2	Условные обозначения. спецификация.	УС-2	31
3	СХЕМА РАСПОЛОЖЕНИЯ УСТРОЙСТВА СВЯЗИ. ПЛАН КРОВЛИ. ПРИНЦИПАЛЬНАЯ СХЕМА ТУ-100 БУ.Ч.2	УС-3	32
4	ПЛАН 1 ЭТАЖА.	УС-4	35
5	ПЛАН 2 ЭТАЖА.	УС-5	34

1982	КЛУБ с залом на 300 мест	устройства связи пояснения к проекту. перечень чертежей УС.	Типовой проект 264-12-65/75.2	Альбом II	Лист УС-1
------	-----------------------------	--	----------------------------------	--------------	--------------

ГЛАВ. ПРОЕКТА
НАЧ. ОТДЕЛА
ГЛА. СПЕЦИАЛИСТ
ГЛА. ИНЖ. ПР. ПЛА
СТ. ИНЖЕНЕР
ЦНИИЭП
ГРАЖДАНСКОГО СТРОИТ.
Г. МОСКВА

ГОР. АРХ.
РОМАШОВ
БОЛОЖКИН
ЩЕГЛОВ
ПЕТРОВА

САЗ
СЗ
СЗ
СЗ
СЗ

ТЕМА:
ГТ/И-5/Іа
АРХ. N
4-9113-
СК.

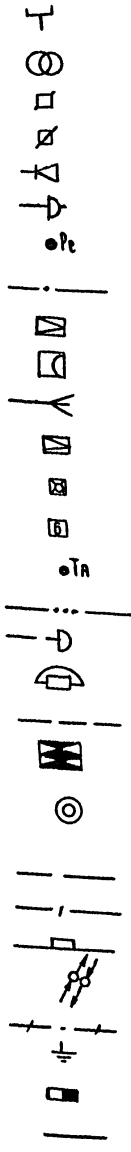

УСЛОВНЫЕ ОБОЗНАЧЕНИЯ

Радиостойка / на схеме /

Трансформатор абонентский

Разветвительная коробка

Ограничительная коробка

Громкоговоритель

Радиорозетка

Радиостойка / на плане /

Провод радиосети

Трансляционный усилитель

Колонка звуковая

Телеантенна / на схеме /

Телевизионный усилитель

Разветвительная коробка КРТ-3м

Распределительная коробка КРТ-Б

Телеантенна / на плане /

Кабель телесети

Распределительная коробка / телефонная /

Телефонный аппарат

Телефонный провод

Приемно-контрольный прибор „Сигнал-12АМ“ с приставкой „Сигнал-12Б“

Извещатель пожарной сигнализации

Провод пожарной сигнализации

Труба

Шкаф устройств связи

Стойки

Арматурная сталь

Очаг заземления

Извещатель пожарной сигнализации

Провод охранной сигнализации

ГОЛОЛОВ
РОДАНОВ
БОРОДИН
ЩЕГЛОВ
ПОТРОВА

И.А.Р.Ш.П.О.К.Т.А.
НАЧ.ОТДЕЛА
Т.А.ЩЕЩАКОВ
Т.А.И.Н.К.
С.М.И.Н.Ж.Е.Н.Е.В.

ЦНИИЭП
ГРАЖДАНСКОГО
СТРОИТЕЛЬСТВА
Г.МОСКВА

СПЕЦИФИКАЦИЯ

МАРКА ПОЗ.	ОБОЗНАЧЕНИЕ	НАИМЕНОВАНИЕ	ЕДИН. ИЗМ.	К-ВО
		ТЕЛЕФОНИЗАЦИЯ		
		ШКАФ РАЗМ. 70x40 (h) x16см	шт.	2
ГОСТ 8525-78		РАСПРЕДЕЛИТЕЛЬНАЯ ТЕЛЕФОННАЯ КОРОБКА Т.КРТП-10	"	1
ГОСТ 9886-68		ТЕЛЕФОННЫЙ АППАРАТ Т.ТА-72	"	4
ГОСТ 20575-75*Е		ПРОВОД МАРКИ ТРП1x2x0,5	м	75,0
		ТРУБА ВИНИЛПЛАСТОВАЯ СРЕДН.ТИП С УСЛОВНЫМ ПРОХОДОМ 32мм	"	5,0
		РАДИОФИКАЦИЯ И ОЗВУЧЕНИЕ		
ГОСТ 8715-78*		РАДИОСТОЙКА ГАБ. 0,8м	шт.	1
ГОСТ 7659-80		АБОНЕНТСКИЙ ТРАНСФОРМАТОР Т.ТАМУ-10Т	"	1
ГОСТ 10040-75*		РАЗВЕТВИТЕЛЬНАЯ КОРОБКА Т.УК-2п	"	6
ГОСТ 10040-75*		ОГРАНИЧИТЕЛЬНАЯ КОРОБКА Т.УК-2с	"	7
ГОСТ 5961-76		ГРОМКОГОВОРИТЕЛЬ 0,25ГД. МОЩН. 0,25Вт	"	7
ГОСТ 10254-75*Е		ПРОВОД МАРКИ ПТЖ-2x1,2мм	м	130,0
		ТРУБА ВИНИЛПЛАСТОВАЯ СРЕДН.ТИП С УСЛОВНЫМ ПРОХОДОМ 32мм	"	150
ГОСТ 8659-78		РАДИОРОЗЕТКИ Т.РШО	шт.	7
МРТУ-451270-69		ТРАНСЛЯЦИОННЫЙ УСИЛИТЕЛЬ Т.ТУ-100БУ.Ч.2	"	1
ГОСТ 23282-78*		КОЛОНКА ЗВУКОВАЯ Т.ЗКЗ-7	"	4
ГОСТ 5651-76		РАДИОПРИЕМНИК Т.ИШИМ	"	1
ГОСТ 12392-71		МАГНИТОФОН ТЕМБР-2	"	1
		КОРОБКА НА 2 МИКРОФОННЫХ РАЗЪЕМА	"	1
АРТ 1500		СТОЛ ОДНОТУМБОВЫЙ	"	2
АРТ 200		СТУЛ ПЛАСТМАСОВЫЙ	"	2
ГОСТ 6.419-70		МИКРОФОН ДИНАМИЧЕСКИЙ Т.МД-71	"	2
3-д. Низковольтный аппарат		ПЕРЕКЛЮЧАТЕЛЬ Т.УП53И С225	"	1
МРТУ 16.505.045-70		ПРОВОД МАРКИ ПРППМ 2x10	м	100,0
ТУ 16.06.347-69		ПРОВОД МАРКИ ПРДЭШ 2x0,5	"	60,0
		ТРУБА ЭЛЕКТРОСВАРЕННАЯ ТОНКОСТЕННАЯ Ф32мм	"	30,0
		ТЕЛЕВИДЕНИЕ		
ГОСТ 11289-74*		АНТЕННА ТЕЛЕВИЗИОННАЯ Т.АТВК	шт.	1
МРТУ 45.1044-66		УСИЛИТЕЛЬНОЕ ТЕЛЕВИЗИОННОЕ ОБОРУДОВАНИЕ Т.УТТО в комплекте:	"	1
		а) усилитель УТ-1-12		
		б) блок питания БПС-30		
		в) корпус на 2 усилителя		
ТУ.622-047		РАЗВЕТВИТЕЛЬНАЯ КОРОБКА Т.КРТ-3м	"	1
ТУ.622-047		РАСПРЕДЕЛИТЕЛЬНАЯ КОРОБКА Т.КРТ-6	"	1
ГОСТ 11326.12-79		КАБЕЛЬ МАРКИ РК-75-9-13	м	30,0
ГОСТ 11326.12-79		КАБЕЛЬ МАРКИ РК-75-4-15	"	40,0
		ОХРАННО-ПОЖАРНАЯ СИГНАЛИЗАЦИЯ		
ГОСТ 17590-72		ПРИЕМНО-КОНТРОЛЬНЫЙ ПРИБОР Т.„СИГНАЛ-12АМ“	шт.	1
ГОСТ 17590-72		ПРИСТАВКА „СИГНАЛ-12Б“	"	1
ГОСТ 17592-72		ИЗВЕЩАТЕЛЬ ТЕПЛОВОЙ ЛЕГКОПЛАВКИЙ Т.ДТА	"	65
ТУ25-02-283-71		ДАТЧИК МАГНИТОУПРАВЛЯЕМЫЙ Т.ДТК	"	2
ТУ550/205-5-72		ДАТЧИК Т.УДК-1м	"	2
ГОСТ 10040-75*		РАЗВЕТВИТЕЛЬНАЯ КОРОБКА Т.УК-2п	"	19
ГОСТ 7220-80Е		ЗВОНОК ГРОМКОГО ГОЯ Т.МЗ-1	"	1
ГОСТ 27460-77Е		ПАТРОН ОТЕМНОЙ	"	1
ГОСТ 2239-79		ЛАМПА НАКАЛИВАНИЯ 220В, 15Вт	"	1
3-д. Глазэлектромонтаж		ШКАФ С УПЛОТНЕНИЕМ В ЗАЩИТНОМ ИСПОЛНЕНИИ РАЗМ.800x1200x310	"	1
ГОСТ 9594-79		АККУМУЛЯТОРНАЯ БАТАРЕЯ 6СТ-453М	"	2
ГОСТ 20575-75*Е		ПРОВОД МАРКИ ТРП1x2x0,5мм	м	460,0
ГОСТ 6323-79		ПРОВОД МАРКИ АПВС 2x2,5мм	"	40,0
ТУ 16.06-463-70		ПРОВОД МАРКИ МГВ-0,2	"	25,0
		ТРУБА ВИНИЛПЛАСТОВАЯ СРЕД.ТИП С УСЛ.ПРОХОДОМ 32мм.	"	400,0
		МОЛНИЕЗАЩИТА		
ГОСТ 2590-71*		СТАЛЬ АРМАТУРНАЯ Ф8мм А-I	м	30,0
ГОСТ 103-76		СТАЛЬ ПОЛОСОВАЯ РАЗМ. 20x5мм	"	20,0
ГОСТ 8509-72*		СТАЛЬНОЙ УГОЛОК РАЗМ. 50x50x5мм h=2,5м	"	20,0

ТЕМА:
ТС/II-5/1а
АРХ. №
4-913-
СК.

СХЕМА РАСПОЛОЖЕНИЯ
УСТРОЙСТВ СВЯЗИ

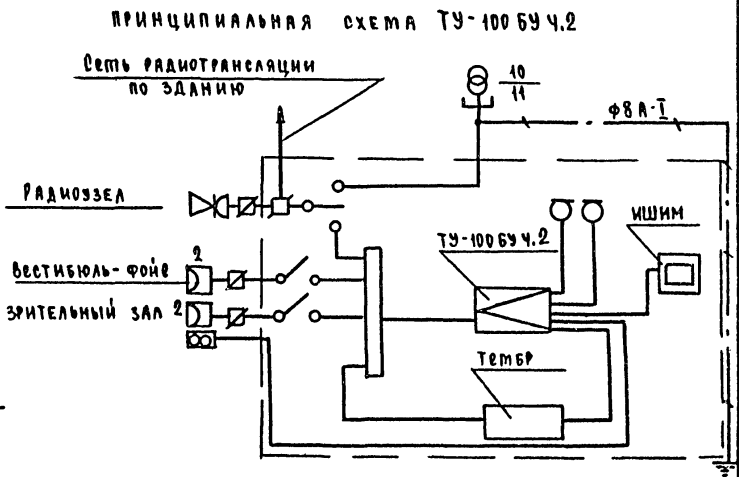
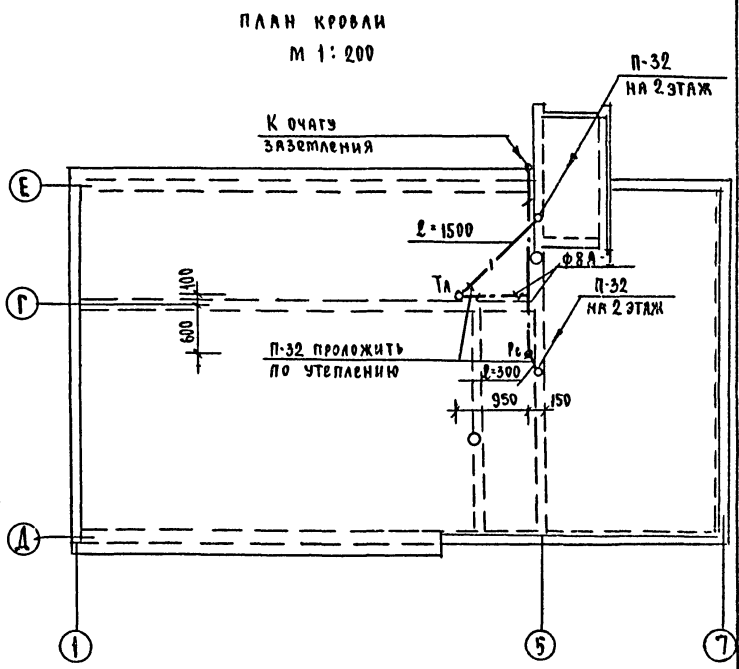
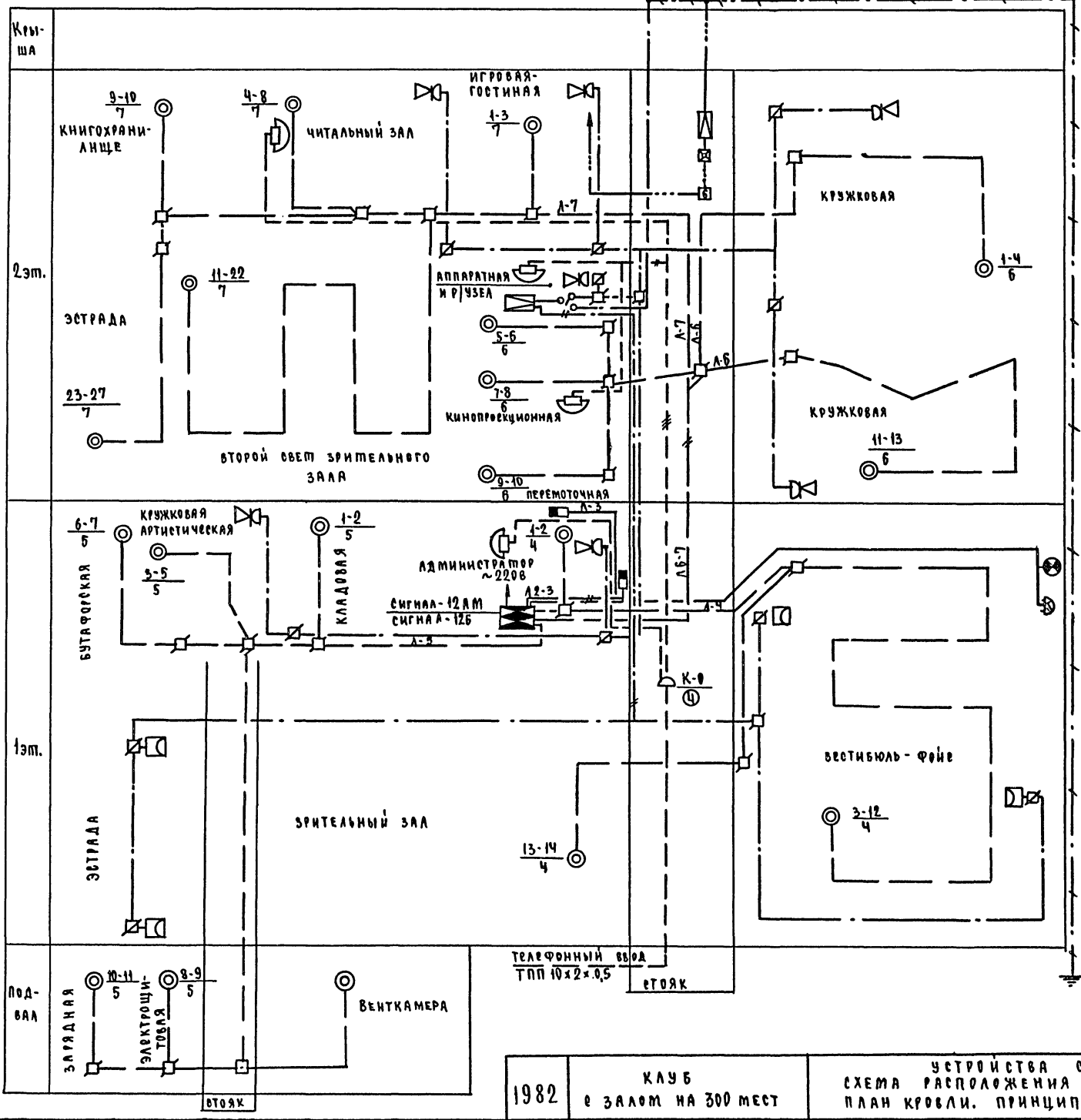

ГЛАВ. ПРО. Т.А. ГОРБАЧЕВ
НАЧ. ОТДЕЛА РОЖДАЛОВ
ГЛА. СПЕЦИАЛ. БОРОДАКИН
ГЛА. ИНЖ. ПРО. СС. ШЕГЛОВ
ЭП. ИНЖ. ПЕТРОВА

ЦНИИЭП
ГРАЖДАНСКО-ЛАБОРТОЙ
Г. МОСКВА

1982 КЛУБ
в зале на 300 мест

УСТРОЙСТВА СВЯЗИ.
СХЕМА РАСПОЛОЖЕНИЯ УСТРОЙСТВ СВЯЗИ.
ПЛАН КРОВЛИ. ПРИНЦИПИАЛЬНАЯ СХЕМА ТУ-100БУ4.2

ТИПОВОЙ ПРОЕКТ АЛЬБОМ ЛИСТ
264-12-65/75.2 II УС-3

ТЕМА:
ТС/III-5/Id
Арх. №
4-913-

СК.
СОГЛАСОВАНО
ГИП
КУРОККИ

ГОРОХОВ
БОЛАНОВ
БОРОДИН
ШЕГЛОВ
ПЕТРОВА

ГЛАВ. ПР.-МА
НАЧ. ОТДЕЛА
ГЛАВ. СПЕЦИАЛИСТ
ГЛАВ. ИНЖ.-ПР.-МА
СТ. ИНЖЕНЕР

ЦНИИЭП
ГРАЖДАНСКОЙ
Г. МОСКВА

ПЛАН 1 ЭТАЖА

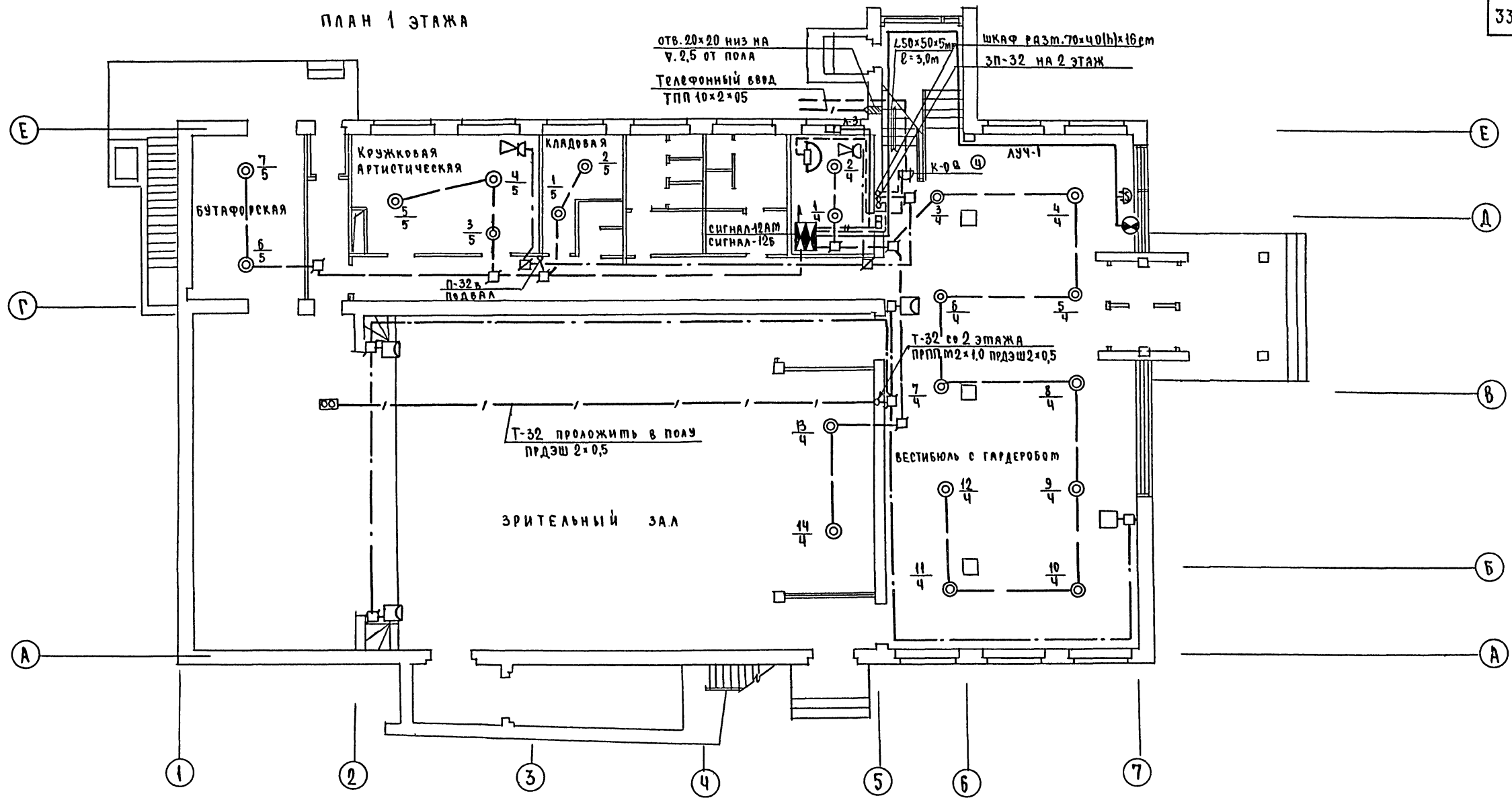

ПЛАН ПОДВАЛА

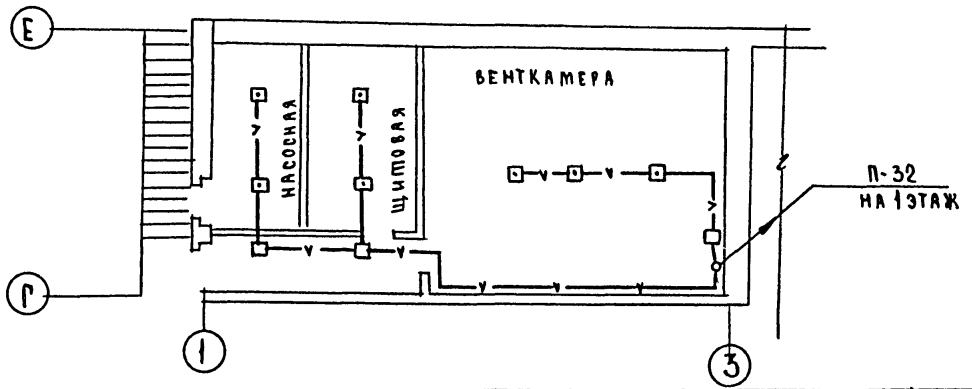

ИЗВЕЩАТЕЛИ УСТАНОВИТЬ ПОСЛЕ
МОНТАЖА СВЕТИЛЬНИКОВ

1982	КЛУБ в ЗАЛОМ НА 300 МЕСТ	УСТРОЙСТВА СВЯЗИ ПЛАН 1 ЭТАЖА	ТИПОВОЙ ПРОЕКТ 264-12-65/15.2	АЛЬБОМ II	ЛИСТ УС-4
------	-----------------------------	----------------------------------	----------------------------------	--------------	--------------

ТЕМА:
ГС/III-5/II
Арх. N
4-913-
СК.

СОГЛАСОВАНО
ГЛАВ. ИНЖ. ПР. СЕ
КУРЧУКИН

ГОРХОВ
РОМАНОВ
БОРОДКИН
ЩЕГЛОВ
ПЕТРОВА
ГЛАВ. АРХ. ПР. МА
НАЧ. ОПДЕЛА
ГЛАВ. СПЕЦИАЛИСТ
ГЛАВ. ИНЖ. ПР. СЕ
СВ. ИНЖЕНЕР

ЦНИИЭП
ГРАЖДАНСКОГО СТРОИ
Т. МОСКВА

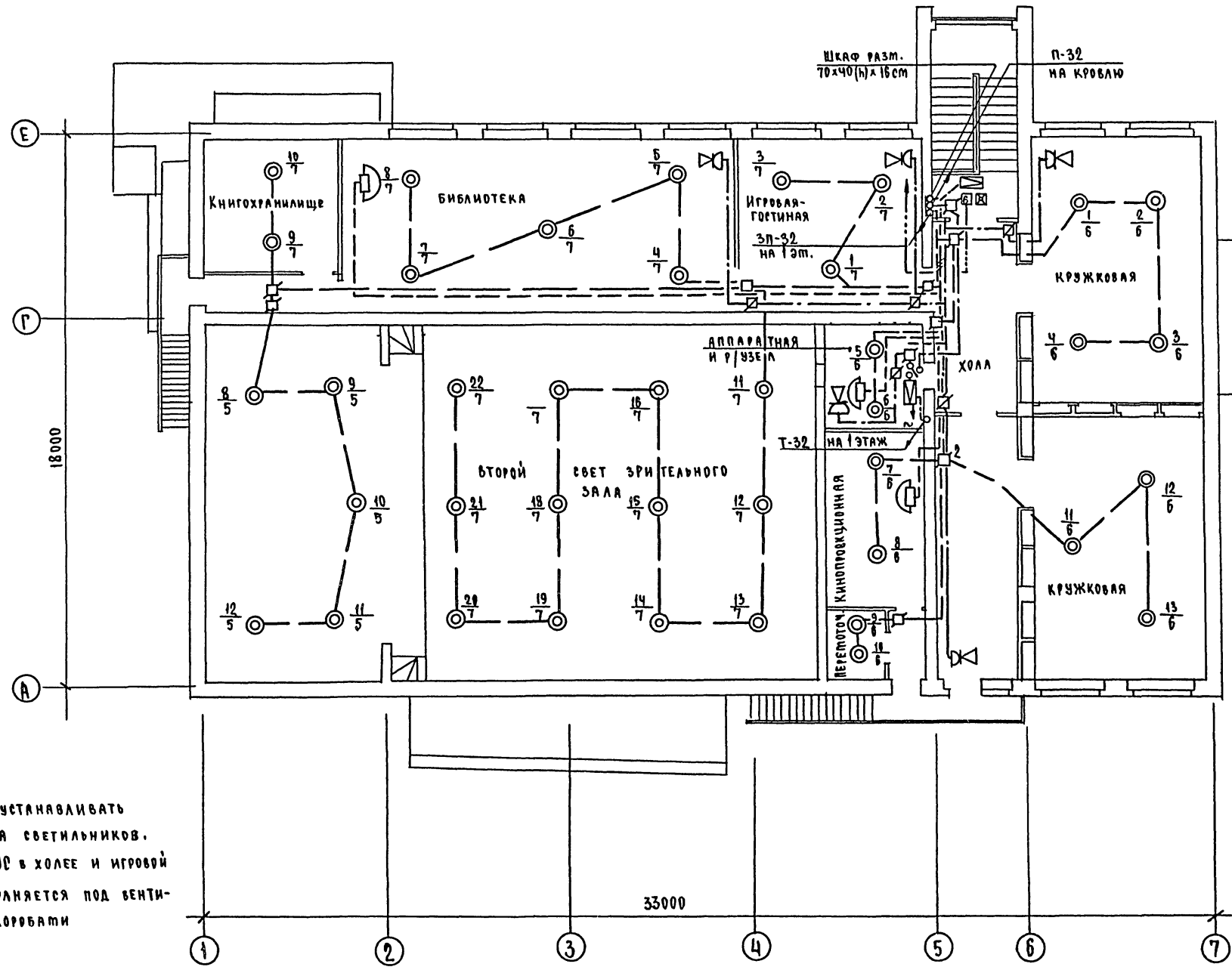

1. Извещатели устанавливать после монтажа светильников.
2. Вся проводка УС в холле и игровой-гостиной выполняется под вентиляционными коробами

1982	КЛУБ с залом на 300 мест	УСТРОЙСТВА СВЯЗИ ПЛАН 2 ЭТАЖА.	ТИПОВОЙ ПРОЕКТ 264-12-65/75.2	АЛБЮМ II	ЛИСТ 40-5
------	-----------------------------	-----------------------------------	----------------------------------	-------------	--------------

18603-02 35

ВЕДОМОСТЬ ЧЕРТЕЖЕЙ

Лист	Наименование	Стр.	Примечан.
Автоматика приточных систем			
АВ-1	Общие данные	35	
АВ-2	Спецификации	36	
АВ-3	Функциональная схема П-1	37	
АВ-4	Схема электрическая принципиальная управления П-1	38	
АВ-5	Схема электрическая принципиальная регулирования П-1	39	
АВ-6	Схема подключений П-1		
	Схема расположений П-1	40	

Пояснения к проекту
Автоматика приточных систем

Проектом предусматривается автоматизация приточных систем П1; П2 на основании задания, выданного сан-техниками.

Схема автоматизации системы обеспечивает:

1. Местное управление электродвигателем приточного вентилятора и управление со щита автоматизации.
2. Сблокированное с электродвигателем приточного вентилятора управление клапаном наружного воздуха и опробование кнопками по месту.
3. Регулирование температуры приточного воздуха путем воздействия датчиком температуры на исполнительный механизм клапана на теплоносителе.
4. Защита калорифера от замораживания при работающей и неработающей системе и автоматический 3-х минутный прогрев калорифера, перед включением вентилятора.
5. Автоматическое подключение системы регулирования при включении вентилятора.
6. Аварийное отключение приточного вентилятора при срабатывании защиты от замораживания.
7. Сигнализация нормальной работы приточной системы и аварийного отключения системы.

Типовой проект выполнен в соответствии с действующими нормами и правилами / в том числе по взрыво-пожарной безопасности /
Главный инженер проекта *Бородкин* / Бородкин /

ВЕДОМОСТЬ ССЫЛОЧНЫХ ДОКУМЕНТОВ

Обозначение	Наименование	Примечан.
ВСН 281-75 Минприбор	Временные указания по проектированию систем автоматизаций технологических процессов	
СНИП III-34-74	Строительные нормы и правила. Системы автоматизации.	
ГОСТ 2.701-76	Схемы. Виды и типы. Общие требования к выполнению.	
ГОСТ 2.702-75	Правила выполнения электрических схем.	
ГОСТ 2.709-72	Система маркировки цепей в электрических схемах	
ГОСТ 2.710-75	Обозначения условные буквенно-цифровые, применяемые на электрических схемах.	
ГОСТ 2.751-73	Обозначения условные графические в схемах. Электрические связи, провода, кабели и шины.	
ГОСТ 2.755-74	Обозначения условные графические в схемах. Устройства коммутационные и контактные соединения.	
ГОСТ 2.754-72	Обозначения на планах	
ОСТ 36.27-77	Условные обозначения приборов в функциональных схемах.	
ОСТ 36.13-76	Щиты и пульты систем автоматизации технологических процессов.	

МАЧ. ОТД.
ГЛА. СПЕЦ.
РУК. ГР.
ЦНИИЭП
ГРАЖДАНСКОЙ СТРОИТЕЛЬНОСТИ
Г. МОСКВА

РОМАНОВ
БОРОДКИН
БАКШЕВСКАЯ

1982 КЛУБ С ЗАЛОМ НА 300 МЕСТ

ОБЩИЕ ДАННЫЕ

Типовой проект Альбом Лист
264-12-65/75 II АВ-1

ТЕМА: ТС/Ш-5/90 Арх. № 4-9113		Позиция	ОБОЗНАЧЕНИЕ (ГОСТ ИЛИ ЗАВОД- ИЗГОТОВИТЕЛЬ)	НАИМЕНОВАНИЕ	КОЛ-Ч.	МАССА (КГ)	ПРИМЕЧ.	Позиция	ОБОЗНАЧЕНИЕ (ГОСТ ИЛИ ЗАВОД- ИЗГОТОВИТЕЛЬ)	НАИМЕНОВАНИЕ	КОЛ-Ч.	МАССА (КГ)	ПРИМЕЧ.	Позиция	ОБОЗНАЧЕНИЕ (ГОСТ ИЛИ ЗАВОД- ИЗГОТОВИТЕЛЬ)	НАИМЕНОВАНИЕ	КОЛ-Ч.	МАССА (КГ)	ПРИМЕЧ.		
РОМАНОВ БОРОДИН БАКШЕВСКАЯ		1	ПТР-3-04	ПРИБОРЫ И СРЕДСТВА АВТОМАТИЗАЦИИ	2		ЗАВОД "ПРИБОРОВ" Г. ОРЛ п/п. А-1453	8	УЛ-5313-С314	ТО ЖЕ, УНИВЕРСАЛЬНЫЙ ПЕРЕКЛЮЧА- ТЕЛЬ ДЛЯ УСТАНОВКИ НА ПАНЕЛИ. РУКОЯТКА ОВАЛЬНОЙ ФОРМЫ. ТУ 16. 524. 074-75	2		3-Д, Низко- вольтной аппаратуры" Г. УФА	2	АКВВГ-7×2,5 ГОСТ 1508-78	КАБЕЛЬ КОНТРОЛЬНЫЙ С АЛЮМИНИЕ- ВЫМИ ЖИЛАМИ, В ПОЛИВИНИЛХЛО- РИДНОЙ ИЗОЛЯЦИИ 7-МИ ЖИЛЬНЫЙ, СЕЧ. 2,5 мм ² .	18 м				
		2	ТУДЭ-1	ТЕРМОРЕГУЛИРУЮЩЕЕ УСТРОЙСТВО ДИЛАТОМЕТРИЧЕСКОЕ, ЭЛЕКТРИЧЕСКОЕ. КОНТАКТ ЗАМЫКАЕТСЯ ПРИ ПОВЫ- ШЕНИИ ТЕМПЕРАТУРЫ ПРЕДЕЛЫ НАСТРОЙКИ ОТ -30°С ДО +40°С ДЛИНА ЧУВСТВИТЕЛЬНОЙ ТРУБКИ 505 мм. ДИФФЕРЕНЦИАЛ 4°С	2		ПРИБОРО- СТРОИТЕЛЬ- НЫЙ 3-Д Г. КИЕВ "ПОДОЛЬСК"	9	УП5311-А225	ТО ЖЕ, РУКОЯТКА РЕВОЛЬВЕРНОЙ ФОРМЫ ТУ 16. 524. 074-75	2		"	3	АКВВГ-14×2,5 ГОСТ 1508-78	ТО ЖЕ, 14-М ЖИЛЬНЫЙ, СЕЧ. 2,5 мм ²	30 м				
		3	ТУДЭ-4	ТЕРМОРЕГУЛИРУЮЩЕЕ УСТРОЙСТВО ДИЛАТОМЕТРИЧЕСКОЕ ЭЛЕКТРИЧЕСКОЕ. КОНТАКТ ЗАМЫКАЕТСЯ ПРИ ПОВЫ- ШЕНИИ ТЕМПЕРАТУРЫ. ПРЕДЕЛЫ НАСТРОЙКИ ОТ 0°С ДО 250°С. ДЛИНА ЧУВСТВИТЕЛЬНОЙ ТРУБКИ 265 мм ДИФФЕРЕНЦИАЛ 4°С	2		"	10	А63 М	АВТОМАТИЧЕСКИЙ ВЫКЛЮЧАТЕЛЬ Iр=1,6 А Iотс=1,3 ЭИ ТУ 16. 522. 110-74	2		"	4	КВВГЭ-4×1,5 ТУ-БК-217-68	КАБЕЛЬ КОНТРОЛЬНЫЙ ЭКРАНИРО- ВАННЫЙ 4-Х ЖИЛЬНЫЙ, СЕЧЕНИЕМ 1,5 мм ²	25 м				
		4	ПЭ-21	ЭЛЕКТРОАППАРАТУРА	4		3-Д, РЕЛЕ И АВТОМА- ТИКИ Г. КИЕВ	11	ПКЕ-Н2-1У3	ПОСТ УПРАВЛЕНИЯ ОДНОШТИФТОВЫЙ ТУ 16. 526. 216-71	2		"	5	ПВ2 ГОСТ 6323-79	ПРОВОД С ГИБКОЙ МЕДНОЙ ЖИЛОЙ, В ПОЛИВИНИЛХЛОРИДНОЙ ИЗОЛЯЦИИ, СЕЧЕНИЕМ 1,0 мм ² .	60 м				
		5	ПЭ-21	ТО ЖЕ, С 4 ₁ И 2 П КОНТАКТАМИ ТУ 16. 523. 457-77	10		"	12	ПКЕ-Н2-2У3	ПОСТ УПРАВЛЕНИЯ ДВУХШТИФТОВЫЙ ТУ 16. 526. 216-71	2		"	6	РЭ-ЯА-Х22 ТУ 22-2173-71	РУКАВ МЕТАЛЛИЧЕСКИЙ ГИБКИЙ ЗАЩИТНЫЙ, ЦИЛИНДРИЧЕСКИЙ, ПРОСТОГО ПРОФИЛЯ, ЛЕНТЫ В ЗАМКЕ, НЕГЕРМЕТИЧНЫЙ, ИЗ АЛЮМИНОВОЙ ЛЕНТЫ С ХЛОПУ- ТОБУМАЖНЫМ УПЛОТНЕНИЕМ.	20 м				
		6	СИП-01 УМ	СТУПЕНЧАТЫЙ ИМПУЛЬСНЫЙ ПРЕРЫВАТЕЛЬ ~ 220 В МОНТАЖ - НАСТЕННЫЙ ТУ 50. 58-76	2		ВИННИЦКИЙ 3-Д "ПРИБОР"	13	ПКЕ-212-2 У3	ТО ЖЕ, ЗАЩИЩЕННОГО ИСПОЛНЕНИЯ ТУ 16. 526. 216-71	2		"	УСТАНОВ- ЛО МЕСТУ							
		7	УП-5311-С225	УНИВЕРСАЛЬНЫЙ ПЕРЕКЛЮЧАТЕЛЬ ДЛЯ УСТАНОВКИ НА ПАНЕЛИ. РУКОЯТКА ОВАЛЬНОЙ ФОРМЫ ТУ 16. 524-074-75	2		3-Д, Низко- вольтной аппаратуры Г. УФА	14	ВС-10-33	РЕЛЕ ВРЕМЕНИ ПРОГРАММНОЕ С ВЫДЕРЖКОЙ ВРЕМЕНИ 180 СЕК. С 3Л КОНТАКТАМИ ТУ 16. 523. 476-74	2		"	3-Д, РЕЛЕ И АВТОМА- ТИКИ Г. КИЕВ							
ЦНИИ Э П ГРАЖДАНСКОЙ СТРОИ Г. МОСКВА								15	АС-220	АРМАТУРА СИГНАЛЬНАЯ С КОПАЧКОМ ЗЕЛЕНОГО ЦВЕТА. ТУ 16. 535. 426-70	2		3-Д, Электро- аппараты" Г. ЛЕНИНГРАД	МОНТАЖНЫЕ ИЗДЕЛИЯ И МАТЕРИАЛЫ, ПОСТАВЛЯЕМЫЕ ПОДРЯДЧИКОМ							
								16	АС-220	ТО ЖЕ, КРАСНОГО ЦВЕТА ТУ 16. 535. 426-70	2		"	7	КСК-8	КОРОБКА СОЕДИНИТЕЛЬНАЯ	2 шт				
								17	РНЦ-220-10	ЛАМПА СИГНАЛЬНАЯ ~ 220 В, 10 ВТ.	4		"	8	КСК-16	КОРОБКА СОЕДИНИТЕЛЬНАЯ	2 шт.				
							18	ПВМ1-10	ПАКЕТНЫЙ ВЫКЛЮЧАТЕЛЬ ОСТ 16. 0526. 001-77	2		"	9	СМТ-15-20 ТКЧ-402-67	СОЕДИНИТЕЛЬ "МЕТАЛЛОУКВА- -ВОДОГАЗОПРОВОДНАЯ ТРУБА"	4 шт.					
							19	ЩШМ-1000-600 II-УЧ I P30 ОСТ 36. 13-76	ЩИТЫ	2		"	10	140-II ТКЗ-2-68	ЛОТОК ПЕРФОРИРОВАННЫЙ	6 шт					
							1	АКВВГ-4×2,5 ГОСТ 1508-75	КАБЕЛЬ КОНТРОЛЬНЫЙ С АЛЮМИНИЕВЫМИ ЖИЛАМИ В ПОЛИВИНИЛХЛОРИДНОЙ ИЗОЛЯ- ЦИИ 4× ЖИЛЬНЫЙ СЕЧ. 2,5 мм ² .	2		"	11		МЕТАЛЛОКОНСТРУКЦИИ	20 кг.					

1982

КЛУБ С ЗАЛОМ НА 300 МЕСТ

СПЕЦИФИКАЦИИ

ТИПОВОЙ ПРОЕКТ
264-12-65/75АЛЬБОМ
IIЛИСТ
АВ-2

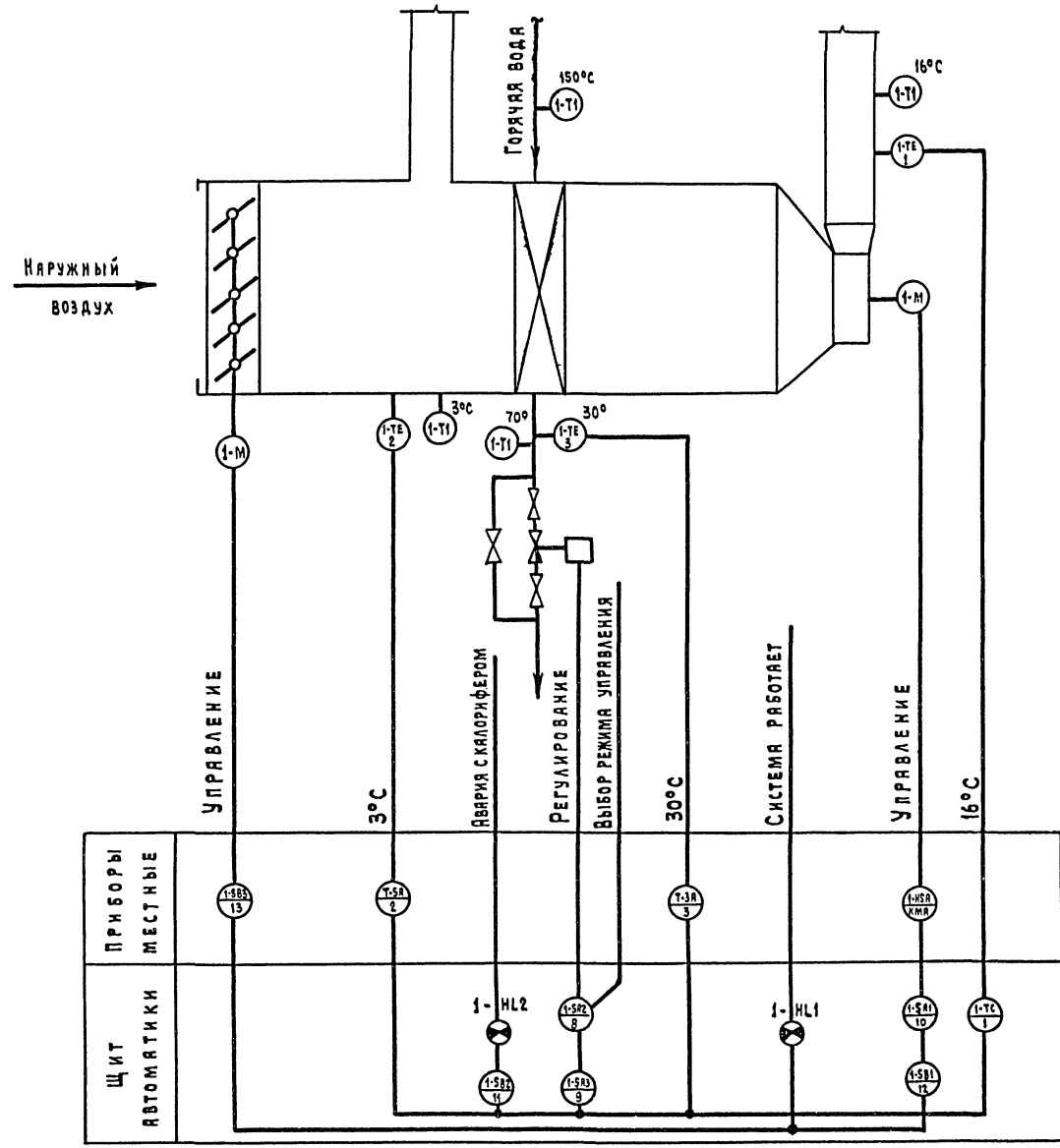

1. Условные обозначения выполнены по ОСТ 36-27-77
2. Технические термометры учтены в сантехнической части проекта.
3. Данная схема применима для автоматизации приточных систем П-1 ÷ П-2 с заменой индекса в обозначениях приборов.
4. Аппаратура с индексом Э, учтена в электро-технической части проекта.

1982	КЛУБ С ЗЯЛОМ НА 300 МЕСТ	ФУНКЦИОНАЛЬНАЯ СХЕМА П-1	ТИПОВОЙ ПРОЕКТ 264-12-65/75	АЛЬБОМ II	ЛИСТ АВ-3
------	--------------------------	--------------------------	--------------------------------	--------------	--------------

МП см проект эл.схемного
оборудования

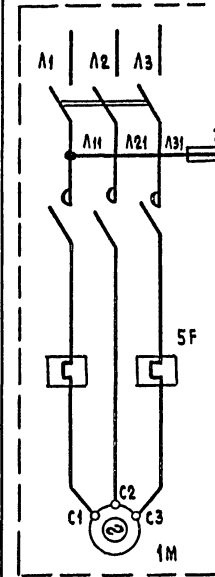

В схему регулирования
температуры приточного
воздуха см. лист АВ-5

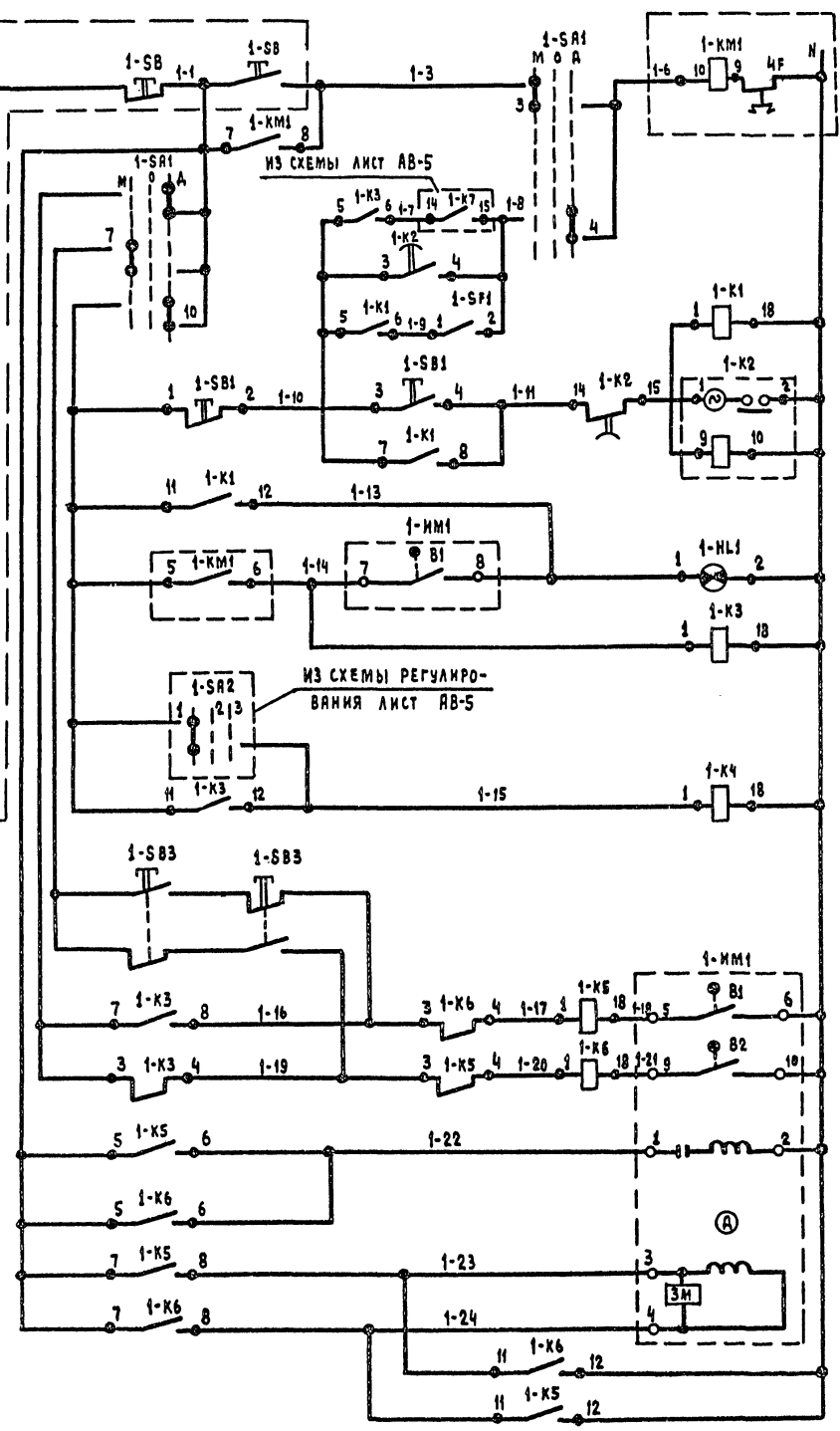
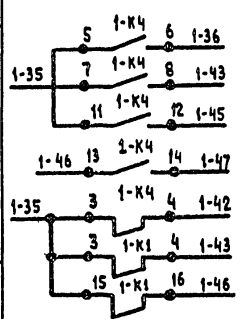

СЮСТ.-	ЗОНА РАСПО-	ВЫДЕРЖ-
3	В3	В3
Р	АВ	СВ

3	В3	В3	3 мин
Р	В3		

3	АВ	АВ	СВ
Р	АВ		

3	А4	А4	А3
Р	А3		

3	А4	А4	А3
Р	А3		

МЕСТНОЕ УПРАВЛЕНИЕ ЭЛЕКТРОДВИГАТЕЛЯ ПРИТОЧНОГО ВОЗДУХА	УПРАВЛЕНИЕ СО ЦЕНТРА АВТОМАТИ- ЗАЦИИ	КНОПКА ОПРОВЕРЖЕНИЯ
	СИГНАЛИЗАЦИЯ НОРМАЛЬНОЙ РАБОТЫ	
	РЕЛЕ ПРОМЕЖУ- ТОЧНОЕ	
ОБМОТКА УПРАВЛЕНИЯ ВОЗДУХА	РЕЛЕ ЗАКРЫ- ТИЯ	КНОПКА ОПРОВЕРЖЕНИЯ

ЗОНА	ПОЗ. ОБОЗНАЧЕН.	НАИМЕНОВАНИЕ	КОЛ.	ПРИМЕЧАН.
ЩИТ АВТОМАТИЗАЦИИ				
АВ	1-SF2	АВТОМАТИЧЕСКИЙ ВЫКЛЮЧАТЕЛЬ А-63М ~ 220 В I _р = 1,6А	1	ТУ16.522.110-74
С7	1-К7 1-К8	РЕЛЕ ПРОМЕЖУТОЧНОЕ ~ 220 В 2з + 2Р КОНТАКТА ПЗ-21-8У3	2	ТУ16.523.457-77
В3	1-К1, 1-К3, 1-К4 - 1-К6	РЕЛЕ ПРОМЕЖУТОЧНОЕ ~ 220 В 4з + 2 ПЕР. КОНТАКТА ПЗ-21-4У3	5	"
В3	1-К2	РЕЛЕ ВРЕМЕНИ ВС-10-33	1	ТУ16.523.476-74
А8	1-SA2	УНИВЕРСАЛЬНЫЙ ПЕРЕКЛЮЧАТЕЛЬ УПС311-С225	1	ТУ16.524.074-75
А8	1-SA3	УНИВЕРСАЛЬНЫЙ ПЕРЕКЛЮЧАТЕЛЬ УПС311-А-225	2	"
А7	1-СИП	СТУПЕНЧАТЫЙ ИМПУЛЬСНЫЙ ПРЕРЫВАТЕЛЬ СИП-01УМ	1	ТУ50.58-76
А7	1-Р1	РЕГУЛЯТОР ТЕМПЕРАТУРЫ ПОЛУПРОВОДНИКОВЫЙ ПТР-3-04	1	
В4	1-SB1	ПОСТ УПРАВЛЕНИЯ ПKE-112-293 ТУ16.526.216-71	1	С КРАСНЫМ И ЧЕРНЫМ ТОЛКАТЕЛЕМ
С8	1-SB2	То же, ПKE-112-1У3 ТУ16.526.216-71	1	С КРАСНЫМ ТОЛКАТЕЛЕМ
В3	1-НЛ1	АРМАТУРА СИГНАЛЬНОЙ ЛАМПЫ С ЗЕЛЕНЫМ СТЕКЛОМ РС-220 ~ 220 В	1	ТУ16.535.425-70
С7	1-НЛ2	АРМАТУРА СИГНАЛЬНОЙ ЛАМПЫ С КРАСНЫМ СТЕКЛОМ РС-220 ~ 220 В	1	"
В3	1-SA1	УНИВЕРСАЛЬНЫЙ ПЕРЕКЛЮЧАТЕЛЬ УП 5313 / С314	1	ТУ16.524.074-75
В3	1-SF1	ПАКЕТНЫЙ ВЫКЛЮЧАТЕЛЬ ПВМ1-10	1	ОСТ 16.0526 001-77
ПРИБОРЫ ПО МЕСТУ				
С8	1-Р3	РЕГУЛЯТОР ТЕМПЕРАТУРЫ ДИЛАТОМЕТРИЧЕСКИЙ ТУД3-4 0-250°С	1	
С8	1-Р2	То же, ТУД3-1 -30° - +40°С	1	
А4	1-SB3	ПОСТ УПРАВЛЕНИЯ ДВУХШТИФТОВЫЙ ПKE-212-2У3	1	ТУ526.216-71
А7	1-ИМ2	ИСПОЛНИТЕЛЬНЫЙ МЕХАНИЗМ МЭ0-063/0,63-0,25	1	КОМПЛ. С КЛ. 254-031 ИЖ
А3	1-ИМ1	То же, МЭ0-4/63	1	КОМПЛ. С ВОЗД. ЗАСЛ.

ПРИМЕЧАНИЯ

1. Принципиальная электрическая схема выполнена на 2х листах: АВ-4, АВ-5.
2. функциональную схему см. лист АВ-3.
3. Данная схема применима для автоматизации приточной системы П2 с заменой индекса в маркировке проводов и в обозначениях приборов, согласно номеру системы.

ИЗМ. ОТД.
ГЛА. СПЕЦ.
РУК. ГР.
ЩНИИЭП
ГРАЖДАНСКОЙ
Г. МОСКВА

БОЯНОВ
БОРОДИН
БАКШЕВСКАЯ

ТЕМА:
ТС/Ш-5-9а
Арх. №
4-9113

Имя От. Фамилия
Романов Романович
Боракан Борисович
Бакшевская Евгеньевна
ЦНИИЭП
Гражданский прибор
г. Москва

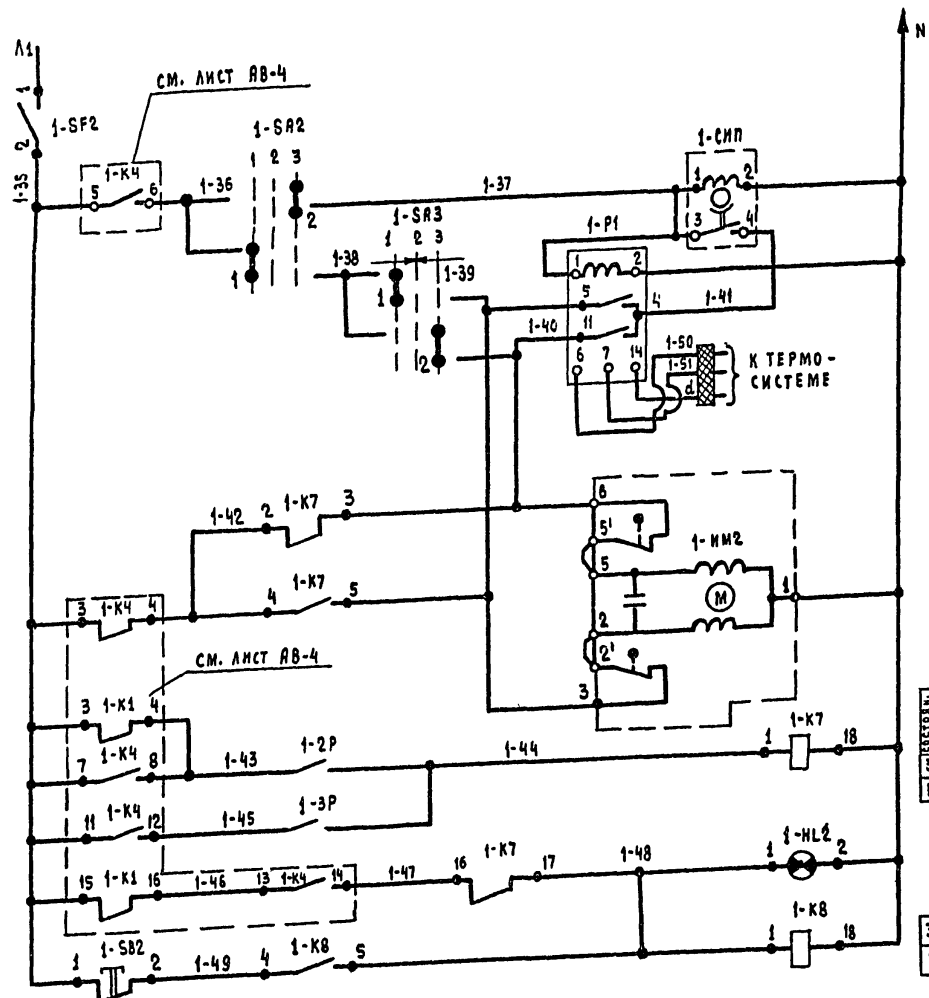

В СХЕМУ УПРАВЛЕНИЯ СМ. ЛИСТ АВ-4



СХЕМА ВЫВОДОВ КОНТАКТОВ И ОБМОТКОВ РЕЛЕ 1-К1, 1-К3 ÷ 1-К6



ЗОНА РАС- ПОЛОЖЕНИЯ КОНТАКТОВ	ВЫДЕРЖКА ВРЕМЕНИ
5 А В В3	
Р А В С3	

3	СВ
Р	

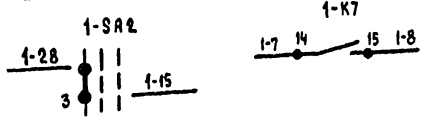
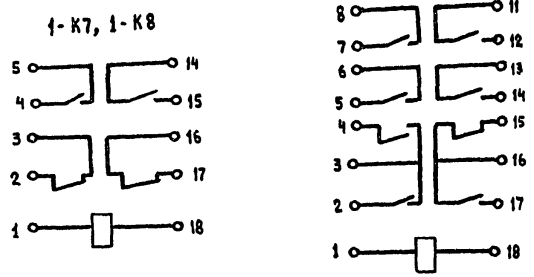
2. Схему управления см. лист АВ-4
3. Общий вид щита автоматики и схему соединений см. альбом IX

ДИАГРАММА РАБОТЫ КОНТАКТОВ РЕГУЛЯТОРОВ ТЕМПЕРАТУРЫ

Питание ~ 220 В
Ступенчатый импульсный прерыватель
Регулятор температуры приточного воздуха
Открытие
Закрытие
Температура наружного воздуха
Температура обратного теплоносителя
Авария с клапанами фером
Съем аварийного сигнала
Класс на обратной линии теплоносителя
Защита клапана от замораживания

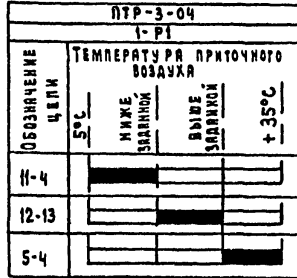
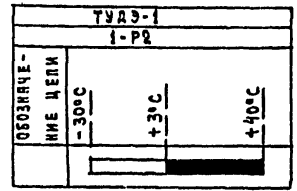
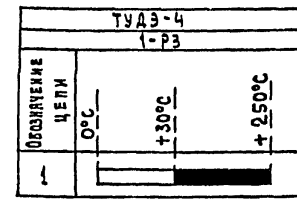

*) НЕ ИСПОЛЬЗУЮТСЯ

ДИАГРАММА РАБОТЫ КОНТАКТОВ

РЕЛЕ ВРЕМЕНИ 1-K2



ИСПОЛНИТЕЛЬНОГО МЕХАНИЗМА

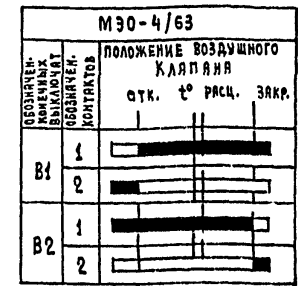

Универсального переключателя 1-SA3

УП 5311 / А 225					
НО СЕКЦИИ	ПОСЛЕДОВАТЕЛЬНОСТЬ	ПОЛ. ПОСЛ. ПОСЛ. ПОСЛ. ПОСЛ.			
		1	2	3	4
1	1 2	×	×	×	×
2	3 4	×	×	×	×

*) НЕ ИСПОЛЬЗУЕТСЯ

СХЕМА ВЫВОДОВ КОНТАКТОВ И ОБМОТКОВ РЕЛЕ 1-K2

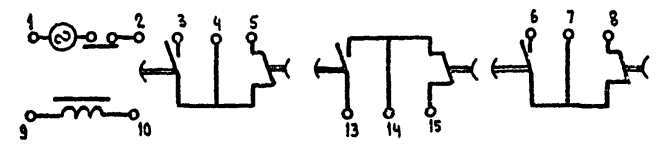

1. Принципиальная электрическая схема дана на 2х листах: АВ-4, АВ-5.

ДИАГРАММЫ РАБОТЫ КОНТАКТОВ

УП 5313 / С314					
НО СЕКЦИИ	ПОСЛЕДОВАТЕЛЬНОСТЬ	ПОЛ. ПОСЛ. ПОСЛ. ПОСЛ. ПОСЛ.			
		1	2	3	4
1	1 2	×	×	×	×
2	3 4	×	×	×	×
3	5 6	×	×	×	×
4	7 8	×	×	×	×
5	9 10	×	×	×	×
6	11 12	×	×	×	×



*) НЕ ИСПОЛЬЗУЕТСЯ

Тема:
ТС/Ш-5/9а
ЯРХ. №
4-9113-

СХЕМА ПОДКЛЮЧЕНИЙ

СХЕМА РАСПОЛОЖЕНИЙ
М 1:50

АГРЕГАТ		ПРИТОЧНАЯ СИСТЕМА П-1				
МЕСТО УСТАНОВКИ ПЕРВИЧНЫХ ПРИБОРОВ, ОТБОРНЫХ УСТРОЙСТВ, ИСПОЛНИТЕЛЬНЫХ МЕХАНИЗМОВ	ПРИТОЧНЫЙ ВОЗДУШОВОД	ПЕРЕД КАЛОРИФЕРОМ	ОБРАТНЫЙ ТЕПЛОСИТЕЛЬ	ТРУБОПРОВОД ВОД ТЕПЛОНОСИТЕЛЯ	ВОЗДУШНЫЙ КЛАПАН НАРУЖНОГО ВОЗДУХА	
№ МВН ИЛИ УСТАНОВОЧНОГО ЧЕРТЕЖА	ПЕРВИЧНЫХ ПРИБОРОВ				КОМПЛЕКТНО С ВОЗДУШНЫМ КЛАПАНОМ	ОПРОВОДАНИЕ ИСПОЛНИТЕЛЬНОГО МЕХАНИЗМА
	ОТБОРНЫХ УСТРОЙСТВ	ТМЧ-821-74	ТМЧ-147-75	ТМЧ-147-75	—	—
НОМЕР ПОЗИЦИИ ПО СПЕЦИФИКАЦИИ		1	2	3	—	13
ОБОЗНАЧЕНИЕ ПО ЭЛЕКТРИЧЕСКОЙ СХЕМЕ		1-Р1	1-Р2	1-Р3	1-ИМ2	1-ИМ1
						1-СВ3

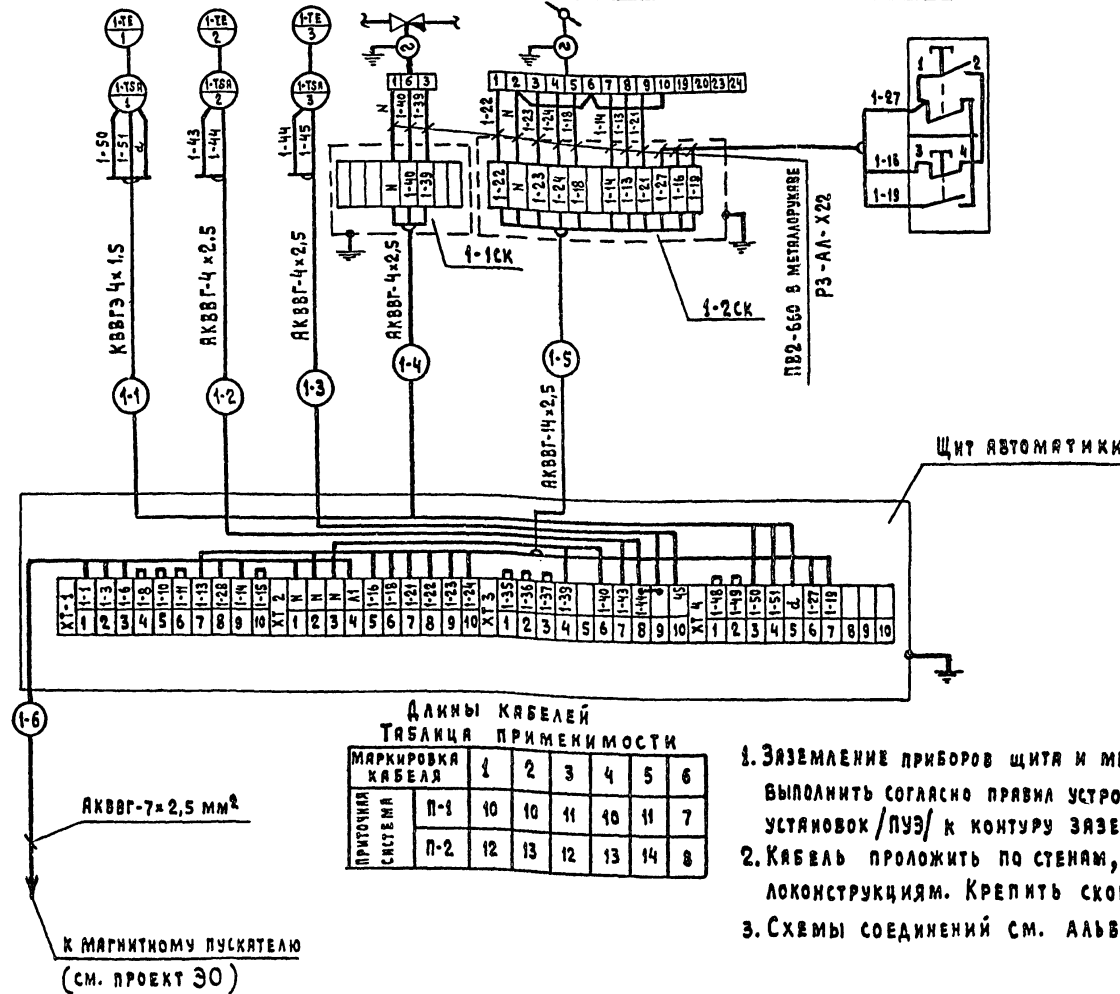
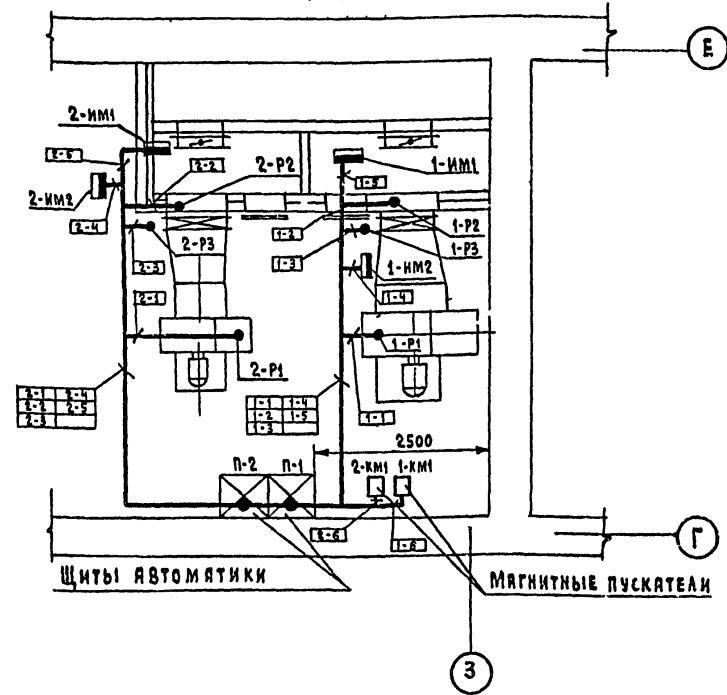

1. ЗАЗЕМЛЕНИЕ ПРИБОРОВ ЩИТА И МЕТАЛЛИЧЕСКИХ ТРУБ ВЫПОЛНИТЬ СОГЛАСНО ПРАВИЛА УСТРОЙСТВА ЭЛЕКТРОУСТАНОВОК /ПУЭ/ К КОНТУРУ ЗАЗЕМЛЕНИЯ.
2. КАБЕЛЬ ПРОЛОЖИТЬ ПО СТЕНАМ, ПОТОЛКУ, МЕТАЛЛОКОНСТРУКЦИЯМ. КРЕПИТЬ СКОБКАМИ.
3. СХЕМЫ СОЕДИНЕНИЙ СМ. АЛЬБОМ IХ.

№ п/п	НАИМЕНОВАНИЕ	ТИП	ТЕХНИЧ. ДАННЫЕ	КОЛ.	ПРИМеч.
1	КАБЕЛЬ ЭКРАНИРОВАННЫЙ	КВВГЭ	СЧЕУЕНИЕ 4x1,5мм ²	СМ. ТАБЛИЦУ ДЛИН КАБЕЛЕЙ	
2	КАБЕЛЬ КОНТРОЛЬНЫЙ	АКВВГ	4x2,5мм ²		
3	То же	АКВВГ	7x2,5мм ²		
4	То же	АКВВГ	4x2,5мм ²		
5	ПРОВОД МЕДНЫЙ	ПВ2-660	1x1,0мм ²	30	
6	МЕТАЛЛОРУКАВ	РЗ-АЛ-Х22	Ф 22 мм	10	
7	КОРБОКА СОЕДИНИТЕЛЬНАЯ	КСК-8	—	1	
8	То же	КСК-16	—	1	

4. ДАННАЯ СХЕМА ПРИМЕНИМА ДЛЯ АВТОМАТИЗАЦИИ ПРИТОЧНОЙ СИСТЕМЫ П-2 С ЗАМЕНОЙ ИНДЕКСА В МАРКИРОВКЕ ПРОВОДОВ И В ОБОЗНАЧЕНИЯХ ПРИБОРОВ, СОГЛАСНО НОМЕРУ СИСТЕМЫ.

РОМАНОВ
БОРОДИН
БАКШЕВСКАЯ
И.И. СТА.
Г.А. СПЕЦ.
РУК. ГР.
ЦНИИЭП
ГРАЖДАНСКОГО СТРОИТЕЛЬСТВА
Г. МОСКВА

1982

КЛУБ С ЗАЛОМ НА 300 МЕСТ

СХЕМА ПОДКЛЮЧЕНИЙ П-1. СХЕМА РАСПОЛОЖЕНИЙ

ТИПОВОЙ ПРОЕКТ
264-12-65/75

АЛЬБОМ
II

ЛИСТ
АВ-6

ТЕМА:
Т-С/Ш-5/1а
АРХ. №
4-9113-
СК.

ПОЯСНЕНИЯ К ПРОЕКТУ

1. Проектом предусматривается управление двумя противопожарными насосами, один из которых - рабочий, другой резервный. Управление осуществляется в следующем объеме: -ручное включение и выключение насосов, -дистанционное включение насосов -автоматическое включение резервного насоса при выходе из строя работающего.
2. Электроснабжение электродвигателей насосов осуществляется самостоятельными линиями от разных секций ВРУ. Питание цепей управления обеспечивается от сетей электро-двигателей.
3. Выбор режима работы осуществляется переключателем В4. Выбор рабочего насоса производится с помощью переключателя В5, имеющего положения: „Насос №1“ и „насос №2“ Ручное управление осуществляется кнопками Кн5, Кн6, Кн1 и Кн2, установленными на фасаде щита управления, расположенного в насосной. Дистанционное включение противопожарных насосов производится кнопками Кн8-Кн14, установленными в нишах пожарных кранов. Отключение электродвигателей предусмотрено только в насосной станции (кнопки Кн1 и Кн2) Замена рабочего насоса резервным осуществляется автоматически с помощью датчиков реле давления в трубопроводах Р5 и Р6. Схемой предусматривается сигнализация работы насосных агрегатов, а также аварийная сигнализация.
4. Все соединительные линии цепей автоматики выполняются проводом марки АПВ и ПВ1.
5. Металлические нетоковедущие части электрооборудования подлежат заземлению. Для заземления использовать

нулевой провод сети и стальные трубы электропроводки. Электромонтажные работы необходимо выполнить согласно „Правилам устройства электроустановок“ гл. 1-7, СНиП III -33-76 часть III.

Сводная спецификация

МАРКА, ПОЗ.	ОБОЗНАЧЕНИЕ	НАИМЕНОВАНИЕ	КОЛ.	ПРИМЕЧАНИЕ
	Электрораппортный 3-д г. Курск	Выключатель автоматический АП50-3МТ Ср=25А, ТУ16-522.066-75	2	
	„	Выключатель автоматический АП50-2МТ, Ср=25А, ТУ16-522.066-75	1	
	3-д низковольтной аппаратуры г. Уфа	Переключатель универсальный с овальной рукояткой, для установки на панели толщиной 3мм типа УПС312-С86		
		ТУ16.524.074-75	1	
	„	То же, УПС312-И43	1	
	3-д „Редостат“ г. Великие Луки	Кнопка управления КЕ-0И с толка-телем красного цвета с надписью „Стоп“, ТУ 16-526-007-71	3	
	„	То же, с толкателем черного цвета с надписью „пуск“	3	
	Электромеханический 3-д г. Кяме-нец-Подольский	Пост управления кнопочный ПКУ14. 19. 122 40 уз с кнопкой управления и сигнальной лампой красного цвета ТУ16-526.326-73	7	
	Производственное объединение „Электрораппорт“ г. Тбилиси	Светосигнальное устройство, напряжение 220В, 50Гц, светофильтр зеленый	2	
	3-д реле и автоматики, г. Киев.	То же, светофильтр белый	1	
		Реле промежуточное переменного тока ПЭ-21-4У3		
		220В, 2з+2р, ТУ16.523.457-77	2	
	„	То же, 4з+2р	2	
	3-д „Электростанок“ г. Харьков	Реле времени РВП-2, 220В исполнение 2, выдержка времени 15сек.	1	
	Электромагнитостроительный 3-д г. Рига	Пускатель магнитный ПМЕ-2И, Кат. управл. ~ 220В	1	

ВЕДОМОСТЬ ЧЕРТЕЖЕЙ ОСНОВНОГО КОМПЛЕКТА ПА 41

Лист	Наименование	Примечан.
1.	Общие данные. Сводная спецификация	
2	Схема электрическая принципиальная	
3	Функциональная схема. Схема подключений. План насосной.	

МАРКА, ПОЗ.	ОБОЗНАЧЕНИЕ	НАИМЕНОВАНИЕ	КОЛ.	ПРИМЕЧАНИЕ
	3-д „Севквэлектроприбор“ г. Ияльчик	Звонок электрический МЗ-1, ~ 220В.	1	
П Р И Б О Р Ы				
	3-д „Теплоприбор“ г. Улан-Удэ	Датчик-реле повышения давления А1-6	2	
М Е Т А Л Л О К О Н С Т Р У К Ц И Я				
	ОСТ 16.0880.485-77	Шкаф ЯУЭ-1260, навесной размером 1200×600×450	1	
Т Р У Б Ы				
	ГОСТ 10704-76	Труба стальная тонкостенная наружный диаметр т26мм	м	16,5
П Р О В О Д А				
	ГОСТ 6323-79	Провод марки ПВ1 с медной жилой в полихлорвиниловой изоляции, сеч. 1,5 мм	м	30
	ГОСТ 6323-79	Провод марки АПВ-660 с алюминиевой жилой в поливиниловой изоляции сеч. 2,5 мм ²	м	5
	ГОСТ 6323-79	Провод медный с полихлорвиниловой изоляцией гибкий 380В сеч. 1,5 мм ² марки ПВ2	м	22

ГЛА. АРХ. ПР. ЦНИИЭП ГРАЖДАНСКОГО СТРОИТЕЛЬСТВА Г. МОСКВА

ГЛА. АРХ. ОТД. НАЧ. ОТД. ГЛА. СПЕЦ. РУК. ГР.

ГОРХОВ РОМАНОВ БОРОДИН ЧУБАРОВА

ПРОВЕРИЛ

БОРОДИН

Настоящий проект выполнен в соответствии с действующими нормами и правилами / в том числе по взрывопожарной безопасности /

Гл. инженер проекта БСБ /Бородин/



СХЕМА БЛОКИРОВКИ ЭЛЕКТРОДВИГАТЕЛЯ ВЫТЯЖНОГО ВЕНТИЛЯТОРА



В СХЕМУ УПРАВЛЕНИЯ
ВЕНТИЛЯЦИЕЙ

РЕЛЕ НАПРЯЖЕНИЯ	
НАСОС №1	ПОЛУАВТОМАТИЧЕСКОЕ УПРАВЛЕНИЕ
	РУЧНОЕ УПРАВЛЕНИЕ
НАСОС №2	ПОЛУАВТОМАТИЧЕСКОЕ УПРАВЛЕНИЕ
	РУЧНОЕ УПРАВЛЕНИЕ
ДИСТАНЦИОННОЕ ВКЛЮЧЕНИЕ ПОЖАРНЫХ НАСОСОВ	
КОНТРОЛЬ НАПРЯЖЕНИЯ	
СИГНАЛИЗАЦИЯ ВКЛЮЧЕНИЯ НАСОСОВ	СВЕТОВАЯ (ПО МЕСТУ УСТАНОВКИ ПОЖАРНЫХ КРАНОВ)
	ЗВУКОВАЯ

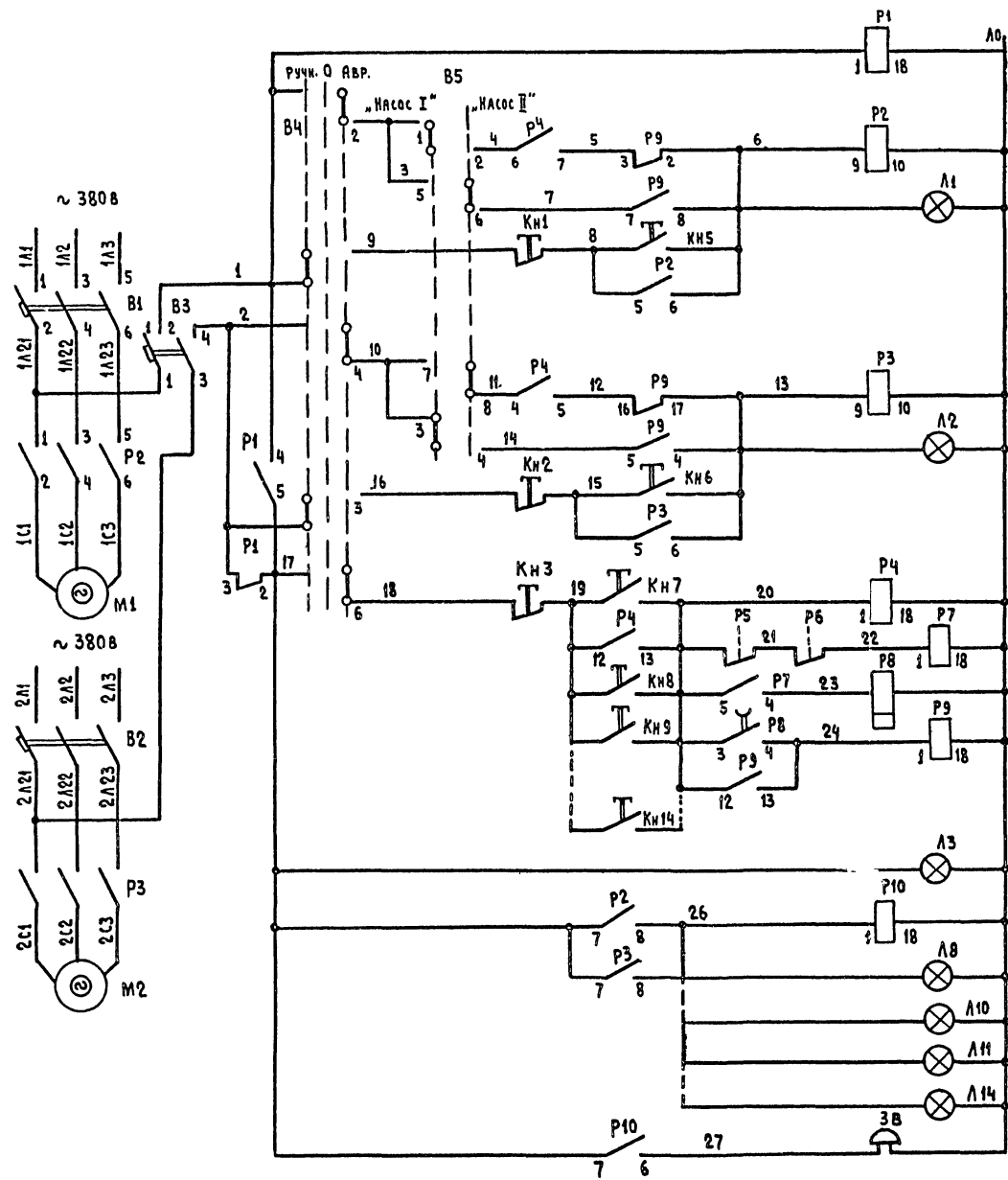
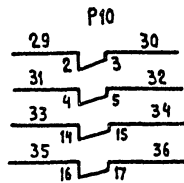
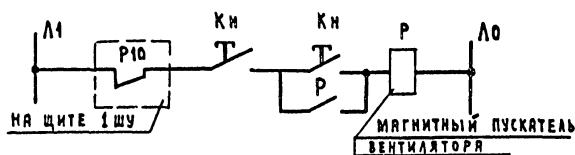
ЗОНА	ПОЗ. ОБОЗНАЧЕН.	НАИМЕНОВАНИЕ	КОЛ.	ПРИМЕЧАНИЕ
	В1, В2	ВЫКЛЮЧАТЕЛЬ АВТОМАТИЧЕСКИЙ АП50-3ИУ, ТОК		ТУ16-522-066-75
		УСТАНОВКИ РАСЦЕПИТЕЛЯ 25 А	2	
	В3	ВЫКЛЮЧАТЕЛЬ АВТОМАТИЧЕСКИЙ ЯВ50-2ИТ, ТОК		
		УСТАНОВКИ РАСЦЕПИТЕЛЯ 25 А	1	
	В4	УНИВЕРСАЛЬНЫЙ ПЕРЕКЛЮЧАТЕЛЬ СОВМЕСТНОЙ РУКОЯТКОЙ ДЛЯ УСТАНОВКИ НА ПАНЕЛИ ТОЛЩИНОЙ 3мм ТИПА УП5312-С86	1	ТУ16-524-074-75
	В5	ТО ЖЕ, УП5312-ИЧЗ	1	
	ЗВ	ЗВОНОК ЭЛЕКТРИЧЕСКИЙ МЗ-1, ~220 В	1	
	КН1-КН3	КНОПКА УПРАВЛЕНИЯ КЕ-ОН С ТОЛКАТЕЛ. КРАСНОГО ЦВЕТА С НАДПИСЬЮ „СТОП“	3	ТУ15-526-007-71
	КН5-КН7	ТО ЖЕ, С ЧЕРНЫМ ТОЛКАТЕЛЕМ С НАДП. „ПУСК“	3	„
	КН8-КН14	ПОСТ УПРАВЛЕНИЯ КНОПЧНЫЙ ПК УЧ.19.122	7	ТУ5-826-326-73
	Л8-Л14	40 УЗ С КНОПКОЙ УПРАВЛЕНИЯ И СИГНАЛЬНОЙ ЛАМПОЙ КРАСНОГО ЦВЕТА	7	
	Л1, Л2	СВЕТОСИГНАЛЬНОЕ УСТРОЙСТВО, НАПРЯЖЕНИЕ 220 В. 50 Гц	2	ТУ15-535-126-70
		СВЕТОФИЛЬТР ЗЕЛЕНый, ТИП АСР80 32У2	2	
	Л3	ТО ЖЕ, СВЕТОФИЛЬТР БЕЛЫЙ	1	„
	М1, М2	ЭЛЕКТРОДВИГАТЕЛЬ	2	КОМПЛЕКТНО С НАСОСОМ
	Р1, Р7	РЕЛЕ ПРОМЕЖУТОЧНОЕ ПЕРЕМЕННОГО ТОКА		
		ПЗ-21-4УЗ, 220 В, 2з+2р	2	ТУ16-525-457-77
	Р4, Р9	ТО ЖЕ, 4з+2р	2	„
	Р8	РЕЛЕ ВРЕМЕНИ РВП-2, ~220 В ИСПОЛНЕНИЕ 2, ВЫДЕРЖКА ВРЕМЕНИ 15 СЕК.	1	
	Р10	РЕЛЕ ПРОМЕЖУТОЧНОЕ ПЕРЕМЕННОГО ТОКА		ТУ16-523-457-77
		ПЗ-21-4УЗ, 220 В, 2з+4р	1	
	Р2, Р3	ПУСКАТЕЛЬ МАГНИТНЫЙ ПМЕ-2И, КАТ. ~220 В	2	07.14.20-77
	Р5, Р6	ДАТЧИК-РЕЛЕ ПОВЫШЕНИЯ ДАВЛЕНИЯ Д1-6	2	ПО МЕСТУ

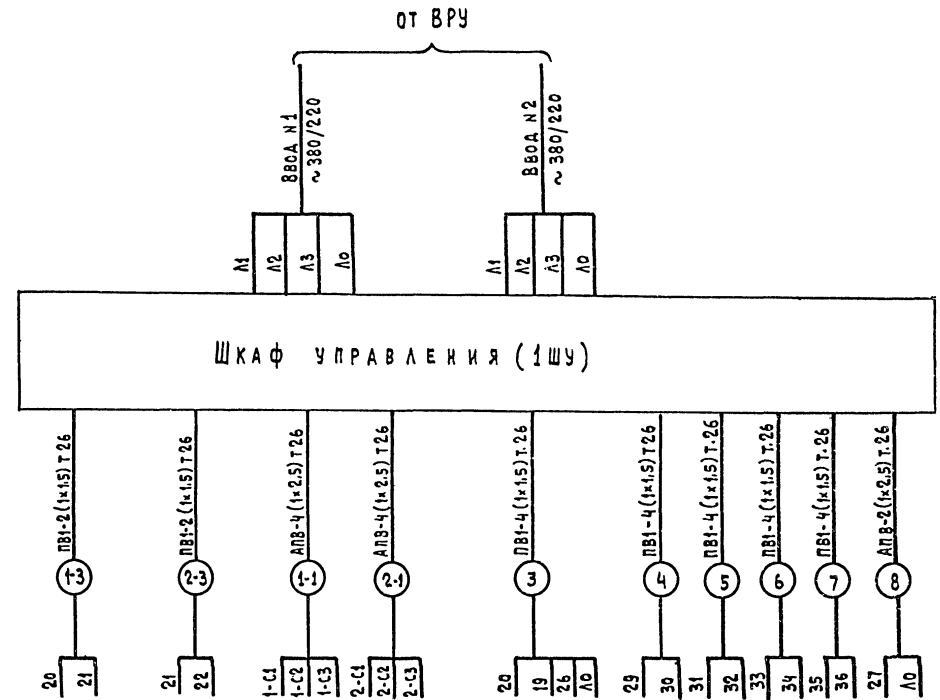
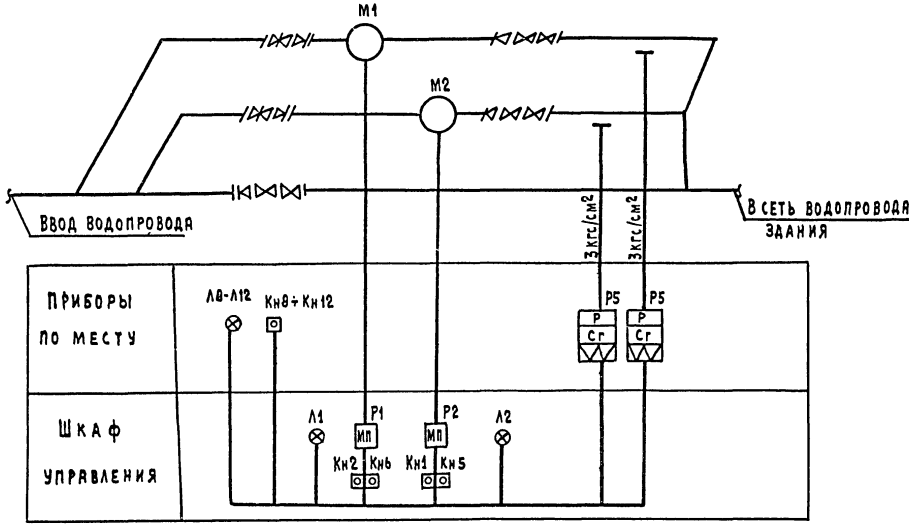

ПЛАН НАСОСНОЙ

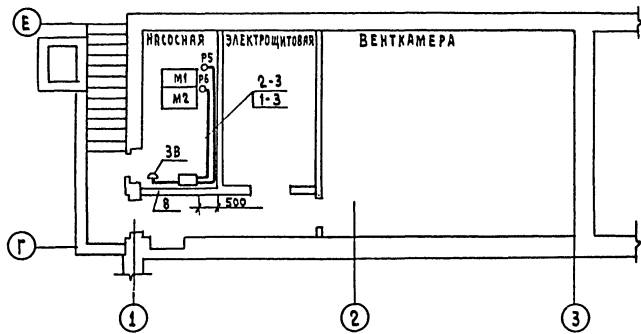

№ УСТАНОВКИ	НАСОС №1	НАСОС №2 (РЕЗЕРВ)	НАСОС №1 (РЕЗЕРВ)	НАСОС №2 (РЕЗЕРВ)	—	—	—
ОБОЗНАЧЕНИЕ ПО СХЕМЕ	Р5	Р6	М1	М2	Кн8+Кн14, АВ-А14	—	ЗВ
Место установки	НАПОРНЫЙ ПАТРУБОК	НАПОРНЫЙ ПАТРУБОК	ЭЛЕКТРО-ДВИГАТЕЛЬ НАСОСА	ЭЛЕКТРО-ДВИГАТЕЛЬ НАСОСА	ПО МЕСТУ УСТАНОВКИ ПОЖАРНЫХ КРАНОВ	МАГНИТНЫЕ ПУСКАТЕЛИ	ПО МЕСТУ

1. Шкаф управления 1ШУ приведен в альбоме IV.
2. Линии питания электродвигателей пожарных насосов см. в проекте электрооборудования.
3. Планы с разводкой цепей блокировки пускателей вентиляторов, а также подвода к кнопкам управления Кн8+Кн14 см. в проекте электрооборудования.
4. Металлические нетоковедущие части электрооборудования подлежат заземлению.

Бородин

Проверка

Горохов
Романов
Бородин
Чувпорова

Г.А. АРХ. ПР.
НАЧ. ОТДЕЛА
Г.А. СПЕЦИАЛ.
Р.К. ГР.

ЦНИИЭП
Госплана
Г. Москва