

**СССР**  
**МИНИСТЕРСТВО ТРАНСПОРТНОГО СТРОИТЕЛЬСТВА**



**ВСЕСОЮЗНЫЙ ОРДЕНА ОКТЯБРЬСКОЙ РЕВОЛЮЦИИ**  
**НАУЧНО-ИССЛЕДОВАТЕЛЬСКИЙ ИНСТИТУТ**  
**ТРАНСПОРТНОГО СТРОИТЕЛЬСТВА**

**УТВЕРЖДАЮ**  
Зам. директора института  
**Г.Д.Хасхачих**  
30 августа 1989 г.

**РЕКОМЕНДАЦИИ**  
**ПО ПРИМЕНЕНИЮ ГЕОТЕКСТИЛЬНЫХ МАТЕРИАЛОВ**  
**В МОРСКОМ ГИДРОТЕХНИЧЕСКОМ СТРОИТЕЛЬСТВЕ**

**Согласовано ГКТУ Морречстроя**

**Москва 1989**

УДК 627.26(047.3)

©

Всесоюзный ордена Октябрьской Революции  
научно-исследовательский институт  
транспортного строительства, 1989

## ПРЕДИСЛОВИЕ

Настоящие Рекомендации разработаны в развитие СНиП 2.06.01-86 "Гидротехнические сооружения. Основные положения проектирования" и СНиП 3.07.02-87 "Гидротехнические морские и речные транспортные сооружения". Они позволят проектным и строительным организациям более обоснованно включать в состав сооружений новый строительный материал — геотекстиль.

Геотекстиль — новый строительный материал, повышающий несущую способность сооружений при снижении материалоемкости отдельных его элементов и снижающий стоимость сооружений из-за сокращения трудоемкости работ и сроков строительства.

Некоторые из выпускаемых нетканых синтетических материалов можно применять в морском гидротехническом строительстве в качестве геотекстиля после надлежащего обоснования, так как выпускаемые материалы разрабатывались без учета специфических условий воздействия на них грунта и водной среды в период строительства и эксплуатации гидротехнических сооружений.

Рекомендации разработаны на основании теоретических, лабораторных и технологических исследований, выполненных в ЦНИИСе в лаборатории постройки речных сооружений и Одесской научно-исследовательской лаборатории, а также опыта строительства берегоукрепительных стенок и причальных сооружений трестами Черноморгидрострой и Балтморгидрострой.

В Рекомендациях приведены конструктивные решения сооружений, в которых отдельные элементы конструкций выполнены из геотекстиля. Рассмотрены вопросы проектирования сооружений, даны рекомендации по технологии и производству работ на объекте строительства.

Рекомендации рассмотрены и согласованы главным инженером ГКТУ Морречстроя Д.Ф.Черевачем (письмо 2307-22а от 22.08.89г.).

Рекомендации разработаны кандидатами техн.наук Л.Н.Юдиным, А.С.Марченко и инж. Т.А.Лагутиной.

## 1. ОБЩИЕ ПОЛОЖЕНИЯ

1.1. Геотекстильные материалы в морских гидротехнических сооружениях могут использоваться в причальных, берегоукрепительных сооружениях, при защите дна у причалов от размыва судовыми винтами, при образовании плавающих оснований. В этих сооружениях они выполняют функции:

- защиты грунта от суффозии;
- разделения слоев грунта, отделения грунта от водного потока;
- армирования и перераспределения нагрузок в грунте;
- дренирования грунта.

1.2. Тип сооружения, в котором его элементы комбинируются с геотекстилем, выбирает на основании технико-экономических сравнений вариантов, учитывая стоимость транспортирования материалов к объекту строительства, продолжительность сроков возведения сооружений.

1.3. Геотекстиль в сооружениях в качестве составного конструктивного элемента обеспечивает надежность и долговечность сооружения при достаточно полном учете его несущей способности и воздействующих на него нагрузок.

1.4. Применение геотекстиля ограничено в условиях непосредственного ультрафиолетового облучения. Для сохранения им несущей способности должны применяться различные экранирующие мероприятия: покрытие грунтовым слоем, нанесение битум-полимерных мастик и др. Геотекстиль долговечен в условиях, когда его эксплуатация происходит внутри грунтовых массивов (в погребенном состоянии).

1.5. В конструкциях геотекстиль должен быть максимально защищен от прямого облучения солнечными лучами, истирания интенсивным абразивным потоком, влекомыми в потоке телами, от разрушения корневищами крупной растительности, а также деятельности человека и животных.

1.6. Исследования геотекстильного материала оставляют открытым один из важных вопросов - вопрос о его кольматации при контакте с грунтами, не обладающими суффозионной стойкостью. Выпускаемые отечественной промышленностью геотекстильные материалы практически имеют одинаковые гидравлические характеристики, что не позволяет подбирать их в зависимости от размеров фракций грунта, влекомых фильтрационным потоком. Ориентировочно по дан-

ным отдельных исследований отечественные материалы длительное время сохраняют фильтрационную способность при размере влекаемых фильтрационным потоком частиц не менее 0,05 мм.

## 2. МАТЕРИАЛЫ

### Номенклатура отечественных геотекстильных материалов

2.1. Геотекстильные материалы получают из синтетических волокон, используя две группы полимеров - полиолефины и линейные полиэфир. Наиболее широкое применение нашли волокна из полиолефинов: полиэтилена, полипропилена, полиамида.

2.2. В Советском Союзе нетканые материалы изготавливают по двум технологиям: иглопробиванием и термоскреплением расплавленных экструдированных волокон.

В полотне нетканого материала отдельные волокна расположены хаотично и связаны между собой за счет трения при технологии иглопробивания или сваркой при формировании волокон и полотна непосредственно из расплава полимеров. Марка нетканых материалов, исходное сырье и изготовитель приведены в табл. I.

Т а б л и ц а I

Марка нетканых материалов	Исходное сырье	Изготовитель
Дорнит Ф-1	Смесь отходов синтетических волокон	Предприятия Совглаввтор- ресурсов
Дорнит Ф-2	То же	То же
Дорнит Ф-3	- " -	- " -
Аромдор-1	Отходы текстильных волокон	- " -
Аромдор-2	Поливинилхлоридные отходы	- " -
МНВ (материал нетканый волокнистый)	Расплав полиакпроамида, полиэтилена	Кемеровское ПО "Химволокно", Калининский комбинат строй- материалов

2.3. Наиболее широкое распространение по технологии изготовления и внедрению получил материал дорнит, выпускаемый (ТУ-2Г-29-8Г-8Г) способом иглопробивания на предприятиях Союз-

главвторсырье. Этот материал содержит значительное количество (40 % и более) отходов полиамидных волокон "капрон". Эксплуатационные свойства капрона из-за низкой хемостойкости в кислой среде (начиная с pH=5) снижаются. В качестве добавок при изготовлении дорнита используют промышленные отходы нитрона (15-40 %), а также регенерированные волокна из тканей и трикотажа бытовых изношенных изделий (10-15 %) или смесь текстильную из регенерированных волокон и нитей (20 %).

2.4. Геотекстильный материал для объектов транспортного строительства предусматривает использование промышленных отходов лавсановых волокон и нитей, состав которых в смесях варьируется от 40 до 75 % (ТУ-6-06-28-2-82 Мотилевского ПО "Химволокно") и из полипропиленовых волокон (ТУ-6-06-С254-88 Каменского ПО "Химволокно").

Свойства сырья для нетканых материалов приведены в табл. 2.

2.5. Материал типа дорнит иглопробивной выпускается в СССР основными предприятиями: Ростокинская фабрика г.Москвы (выпускает 4 типа), Ленинградская, Антропшинская (Ленинградская обл.), Тбилисская фабрика нетканых материалов.

2.6. Материал нетканый волокнистый МНВ выпускается комбинатом стройматериалов (г.Калинин).

2.7. Стоимость отечественных нетканых материалов типа дорнит составляет 2 руб/м<sup>2</sup>, а нетканых материалов из полипропиленовых волокон - 1,10 руб/м<sup>2</sup>.

#### Стандартные характеристики

2.8. Стандартные характеристики ряда марок нетканых материалов в соответствии с техническими условиями приведены в табл. 3 (материалы исследованы в лаборатории постройки речных сооружений ЦНИИСа). Все материалы (за исключением МНВ) изготовлены по технологии иглопробивания. МНВ изготовлен с помощью сварки экструдированных волокон непосредственно при формировании полотна.

2.9. Толщина, прочность и деформативность нетканых геотекстильных материалов, выпускаемых отечественной промышленностью, имеют отклонения от требований технических условий. При проектировании необходимо учитывать фактические показатели материалов.

Т а б л и ц а 2

Вид волокна	Сохранение состава	Устойчивость к облучению	Устойчивость к влагонасыщению и химикатам	Разрывное усилие волокна, Н	Набухание, %	Ползучесть	Размягчение, оплавление, °С	Плотность, г/см <sup>3</sup>	Высыхание
Полиакрил ПАН	+	++	+	2,4-4,0	Низкое	Незначительная	220-230 250	I, I	Низкое
Полиамид ПА	+	+	++	4,0-8,0	10 % в сравнении с сухим	То же	Перлон 180-200 218 Нейлон 220-235 256	I, I4	Незначительное
Полиэфир ПЭС	++	++	++	4,0-8,0	Нет	- " -	230-240 255-260	I, 38	То же
Полиэтилен низкого давления ПЕ	++	-	++	2,5-5,0	- " -	- " -	105-120 125-135	0,95	- " -
Полипропилен ПП	++	- -	++	4,0-6,0	- " -	Сильная	150-160 160-165	0,90	- " -

П р и м е ч а н и я . 1. В таблице знаками "++" и "+" отмечены очень хорошие и хорошие свойства материалов; знаками "- -" и "-" - очень плохие и плохие.

2. По светостойкости материалы можно расположить в такой последовательности ПЭС > ПЕ > ПП.

Т а б л и ц а 3

Показатели	Едини- цы из- мере- ния	Дорнит (ТУ-21-29 81-81)	СВБ (ТУ-21- РСФСР- 684-76)	СВТЕКС-I (ТУ-1867- 888-88 оп I)	Дорнит (ТУ-21-29 81-81)	СП-400 (ТУ-21-29 81-81)	СВТЕКС-II (ТУ-1867 888-88- оп I)	Дорнит (ТУ-21-29 81-81)	Дорнит (ТУ-21-29 81-81)	
Завод- изгото- витель		Ростовино	Калинин	Ростовино	Ленинград	Ростовино	Ростови- но	Антропши- но	Тбилиси	
Масса	г/см <sup>2</sup>	600 (622+3,5)	500 (834+17)	600 (428-28)	600 (605+1)	400 (393-2)	600 (504-16)	600 (513-14)	600 (505-16)	
Ширина	м	2,5	1,0	2,40	1,7	2,5	2,45	2,5	2,5	
Толщина	мм	4,0 (3,48+13)	4-4,5 (5,28+17)	4,0 (3,14-21)	4,0 (3,30-17)	4,0 (3,33-17)	4,0 (4,03+1)	4,0 (3,41-14)	4,0 (3,25-19)	
Разрывная нагрузка полотна:	Н/5см	вдоль	250 (500+41)	300 (1040+247)	450 (64-29)	350 (705+101)	225 (420+87)	350 (705+101)	350 (75-78)	
		поперек	250 (240-4)	250 (75-70)	200 (570+185)	250 (180-28)	200 (430+115)	125 (215+72)	200 (625+206)	200 (45-76)
Удлинение при разры- ве полот- на:	%	вдоль	70 (80+14)	-30 (49+63)	+80 (80)	70 (58-17)	+80 (83+4)	70 (56-20)	+80 (64-20)	+80 (65-19)
		поперек	130 (82-37)	30 (38+27)	100 (86-14)	130 (112-14)	140 (103-26)	130 (74-43)	140 (58-59)	140 (63-55)

П р и м е ч а н и е . В скобках приведены данные лабораторных испытаний (экспериментальное значение ± процент отклонения)



## Нестандартные механические и гидравлические характеристики

2.10. При использовании геотекстиля для защиты грунта от суффозии и дренажа грунта основными характеристиками материала являются фильтрационная и водопроницающая способность, а также достаточная пористость, исключая его коагуляцию. Могут предъявляться требования стойкости материала к пробиванию при наброске на него камня крупноразмерных фракций (технологические условия) и требования стойкости к продавливанию при разделении песчаной и щебеночной сред.

2.11. При применении геотекстиля для разделения слоев грунта между собой, разделения грунтовой среды и водного потока (создание мембран), армирования грунта и перераспределения напряжений на контактах сред, основными характеристиками материала являются прочность, деформативность, стойкость к продавливанию и абразии.

Требования к фильтрационной стойкости могут предъявляться при наличии гидравлических градиентов.

2.12. При анализе перечисленных функций общими в работе морских гидротехнических сооружений являются такие нестандартные характеристики как прочность на растяжение, прочностная устойчивость, стойкость к пробиванию, истиранию, величина трения строительных материалов о геотекстиль, фильтрационная способность.

2.13. Прочностная устойчивость характеризуется постоянством значений показателей при различных условиях: в мокром и мороженом состоянии, после дозы облучения ультрафиолетовыми лучами, после контакта с химическими реагентами.

2.14. Показатели прочности, деформативности и влагонасыщения геотекстильных материалов во влажных условиях представлены в табл. 4. При влагонасыщении прочность уменьшается на 10 - 60 % для материалов с малым количеством прошивок в объеме материала. МНВ с термическим типом скрепления волокон не изменяет первоначальную прочность во влажных условиях.

2.15. Дорнит, защищенный от ультрафиолетового облучения, снижает прочность с меньшей скоростью, чем в естественном состоянии.

Экспериментально установлено, что в климатической камере в течение 670 ч (табл. 5) прочность дорнита не снижается, а прочность МНВ резко уменьшается.

Таблица 4

Характеристики геотекотили	Единицы измерения	Дорнит (Росткино)	МНВ (Калинин)	СВТЕКС-I (Росткино)	Дорнит (Ленинград)	СП-400 (Росткино)	СВТЕКС-II (Росткино)	Дорнит (Антропшино)	Дорнит (Тбилиси)
Прочность на разрыв:	Н/5см								
вдоль волокна:									
сухого		665	78	1060	325	720	430	720	79
насыщенного		570	80	1160	101	280	580	640	65
изменение прочности	%	-14	0	+10	-69	-61	+35	-10	-18
поперек волокна:									
сухого		245	76	580	180	440	270	640	450
насыщенного		220	60	485	97,5	205	315	575	30
изменение прочности	%	-11	-21	-17	-45	-53	+13	-10	-33
Деформативность:									
вдоль волокна:									
сухого		80	49	80	58	83	56	64	65
насыщенного		96	76	110	160	80	70	90	92
изменение деформативности	%	+20	+55	+37	+150	-3	+25	+40	+41
поперек волокна:									
сухого		82	38	86	112	103	74	58	63
насыщенного		100	64	80	146	92	106	80	90
изменение деформативности	%	+28	+68	-7	+30	-10	+44	+38	+42
Масса образца:	г								
сухого		6,22	8,34	4,28	6,05	3,93	5,04	5,13	5,05
насыщенного		25,2	32,5	45,5	65,3	44,2	61,5	63,5	40,5
влажностенность	%	25	25	92	93	88	81	82	125

Т а б л и ц а 5

Название материала	Прочность, Н/5 см		Уменьшение прочности, %
	до испытаний	после испытаний	
Дорнит:			
с преобладанием лавсановых волокон	695	685	1,4
с преобладанием капроновых волокон	1529	1495	2,2
МНВ	126	55	61

2.16. У материалов, содержащих полиамидные волокна, в атмосферных условиях в течение 20 лет наблюдается снижение прочности на 30-40 %.

Материалы, содержащие полиэфирные волокна, с повышением температуры и влажности воздуха незначительно теряют прочность, % (табл. 6).

Т а б л и ц а 6

t, °C	Относительная влажность воздуха, %					
	10	20	40	60	80	100
40	0,0045	0,009	0,027	0,063	0,15	0,18
60	0,022	0,045	0,13	0,3	0,75	0,85
80	0,1	0,2	0,62	1,4	3,5	4,1
100	0,5	1	3	7	17	20

2.17. Нетканые материалы устойчивы к химическим средам, морской воде, органическим растворителям. Изменение прочности и массы приведены в табл.7 (по результатам зарубежных исследований, "+" - повышение, "-" - уменьшение показателя). Повышение веса материалов связано с их набуханием.

Т а б л и ц а 7

Химический реагент	Прочность, Н/5см		Изменение, %	
	до воз-действия	после	прочнос-ти	массы
Материал с преобладанием лавсановых волокон				
Солевой раствор	559	467	-16,4	-0,5
Морская вода		619	+10,7	+10,7
Керосин		586	+4,8	-0,5
Кислая среда (pH=5)		531	-5,0	-0,8
Щелочная среда (pH=9)		584	+4,5	+0,3
Материал с преобладанием капроновых волокон				
Солевой раствор	1529	1574	+2,5	-1,2
Морская вода		1507	-1,4	+8,5
Керосин		1513	-1,0	+0,5
Кислая среда (pH=5)		1459	-4,6	-1,6
Щелочная среда (pH=9)		1365	-10,7	-0,5
Материал из полиэтилена				
Морская вода	126	114	-9,5	+1,84
Кислая среда		110	-12,6	-0,13

2.18. Стойкость геотекстиля к пробиванию каменным материалом необходима в строительный период при отсыпке камня или щебня из самосвалов, грейферов, транспортеров на расположенное на песке полотно. Полотно во время действия динамических нагрузок может быть или в свободном состоянии (начало сброса), или иметь участки, защемленные по контуру (типа мембран), образовавшиеся в процессе отсыпки.

2.19. Стойкость к пробиванию определена экспериментально по потере геотекстилем прочности при сбрасывании бетонного куба разной массы с разной высоты на материал, расположенный на сухом, влажном и мерзлом песке. В экспериментальной установке куб всегда был ориентирован так, чтобы внедрение его в геотекстиль происходило вершиной (наихудшее условие соударения).

Средняя потеря прочности геотекстилем отечественного производства составляет 50 % при энергии падающего тела до 3000 Дж (300кг·м) при трехкратном соударении в одной и той же точке (рис.1, кривая 1). При однократном ударе по геотекстилю он более устойчив и снижение прочности определяется по кривой 2, рис.1.



Рис. 1. Зависимость прочности геотекстиля от ударных нагрузок

Результаты эксперимента соответствуют условиям сухого и влажного основания при температуре не ниже минус 2 °С, когда отсутствует явление перебивания волокон в геотекстиле.

При технологических операциях недопустимы условия, когда на геотекстиль сбрасываются массы с энергией, вызывающей потерю прочности более чем на 50 %.

2.20. На промерзлом песке с температурой ниже минус 2 °С пробивание материала происходит при энергии удара 200 Дж (20кгс·м) в то время, как на сухом и влажном песке не отмечено пробивания волокон при энергии 2000 Дж (200 кгс·м).

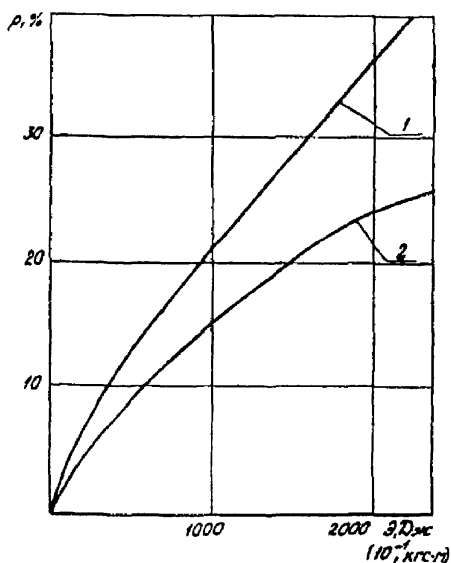
2.21. При соударении куба с песчаным основанием при температуре выше минус 2 °С внедрение вершины может определяться по известной формуле Л.Менара или по зависимостям, данным на рис.2. Экспериментами установлено, что при наличии на основании слоя геотекстиля глубина внедрения  $y$ , см, несколько уменьшается и формула Л.Менара будет иметь вид

$$y = k\sqrt{mH},$$

где  $m$  — масса груза, т;  
 $H$  — высота сбрасывания, м;

к - экспериментальный коэффициент для песчаных грунтов  
 (0,59-0,71 при свободно лежащем слое геотекстиля;  
 0,45-0,56 при слое геотекстиля, заземленном по кон-  
 туру).



Рис. 2. Зависимость глубины внедрения куба от ударных нагрузок:  
 1 - при свободном грунте; 2 - при грунте, находящемся под слоем геотекстиля, заземленного по контуру

При энергии более 500-1000 Дж интенсивность внедрения обрабатываемого груза резко падает, так как энергия в значительной степени расходуется на уплотнение грунта, а не на его переформирование.

2.22. При внедрении камня в грунт при свободно лежащем слое геотекстиля в последнем не возникают большие деформации растяжения в плоскости материала, у зажато между песком и камнем геотекстиля уменьшается толщина.

При заземленном по контуру геотекстиле, когда камень падает при отсыпке в отдельные просветы, геотекстиль облегает внедряемое тело, и в нем происходит неравномерное растяжение на контакте камень-поверхность воронки. На площадках поверхности внедряемого камня нормальных к направлению движения возникают большие нормальные давления и соответственно силы трения между материалом, песком и камнем. На этих участках в геотекстиле нет растягивающих напряжений и деформаций. На других площадках нормальное давление и силы трения снижены, деформации растяжения увеличиваются в направлении к заделке (краям воронки).

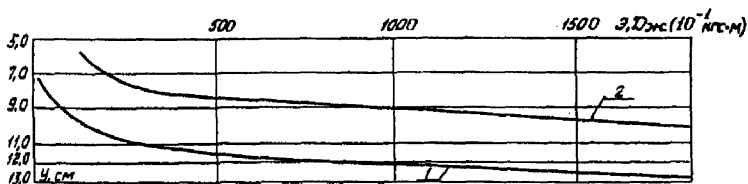
Из описанной схемы деформаций геотекстиля предполагается, что при энергии удара около 2000 Дж (200 кгс·м) участки геотекстиля, прилегающие к заземлению, растягиваются до  $\epsilon$ , равного 50 %.

Дальнейшее увеличение энергии и заглубления недопустимы, так как материал к периметру воронки теряет свою сплошность.

2.23. Потеря прочности геотекстилем при сбрасывании на него сосредоточенных масс с большой энергией может быть снижена устройством подушки поверх геотекстиля из щебня или мелкого камня слоем 20–50 см.

2.24. Стойкость геотекстиля к продавливанию необходима при расположении его между песком и каменно-щебеночным материалом при наличии нормального давления на контакте в период эксплуатации сооружения или в процессе строительства при движении по набросному материалу строительных машин и т.д.

2.25. На контакте двух сред с резко отличающимися размерами фракций (песок и щебеночный материал) геотекстиль опирается на выступы крупных фракций с расстояниями между ними  $l$  и прогибается под давлением интенсивностью  $q$  от грунта (песка) мелких фракций. Прогиб образовавшейся цепной линии не должен достигать низа лунки, иначе относительные деформации будут иметь значения около 100 % и превзойдут возможности геотекстиля.

2.26. По опытным данным для разных фракций набросного материала расстояние  $l$  между выступами имеет следующие значения:

Размер фракций щебня, мм	Расстояние между выступами, мм
10–20 .....	11,3
20–40 .....	29,1
20–70 .....	37,3
40–70 .....	55,1
70–120 .....	60,6
100–120 .....	70,0

2.27. Допустимое удлинение при образовании цепной линии не должно превышать 50 % фактического предельного значения для иглопробивных материалов. При этом растягивающие усилия в материале на выступе составляют 30 % от разрывного усилия. В этих условиях прогиб цепной линии остается постоянным в течение многих лет.

2.28. Зависимость между расстояниями  $l$ , растягивающими усилиями  $p$  и давлением нагрузки  $q$  представлена на рис.3.

Для имеющегося в наличии набросного материала по соответствующему расстоянию  $\ell$  и давлению  $q$ , на контакте определяется возникающее в геотекстиле усилие. Это значение, увеличенное

в 3,3 раза, соответствует разрывному усилию геотекстиля, по которому его подбирают.



Рис. 3. Кривые растягивающих усилий в геотекстиле в зависимости от расстояния между выступами и нормального давления на контакте

Если в наличии имеется геотекстиль, то по значению усилия  $P$ , равному 30 % от его разрывного, для соответствующего нормального давления  $q$  между слоями определяется допустимое наибольшее расстояние между вершинами  $\ell$  и далее назначается размер фракции набросного материала на контакте.

2.29. При воздействии на геотекстиль абразивной среды, к нему предъявляется требование стойкости к истиранию. Геотекстиль в открытых швах между элементами в защитных конструкциях, в конструкциях мембранного типа и других подвергается абразии от водного потока.

Поток может образовываться от волнения, при действии движителей судов у причалов, защита основания у которых включает геотекстиль. При воздействии абразивной среды у геотекстиля уменьшается поверхностная плотность в связи с его деструкцией, выносом отдельных волокон, нарушается сплошность материала в отдельных местах.

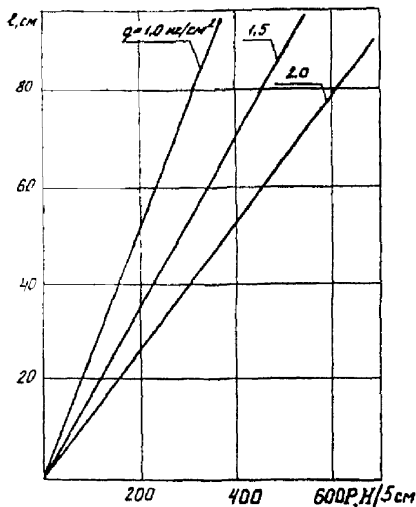
2.30. При определении стойкости на истирание исследовалось воздействие на геотекстиль абразивной среды, образованной включением в водный поток 7 % кварцевых частиц диаметром 0,5–1,0 мм, со скоростью 1,5 м/с в течение 0,5–300 ч.



2.31. Эксперименты показывают, что в геотекстиле полимерные волокна не подвержены абразии. Деструкция полотна происходит в отдельных очагах из-за слабых и неравномерных структурных связей в материале, в то время как соседние с очагами места остаются с ненарушенной структурой.

2.32. Из обследованных отечественных материалов наибольшая деструкция наблюдалась у дорнита производства Тбилисской фабрики и СП-400 производства Ростокинской фабрики. У дорнита Ростокинской и Антропшинской фабрик, СВТЕКС-I, СВТЕКС-II Ростокинской фабрики, у МНВ Калининского комбината выявлена высокая деструктивная стойкость в абразивной среде.

2.33. Для некоторых конструкций, например откосные плитные крепления с подготовкой из геотекстиля, когда геотекстиль необходимо закреплять на бетонной поверхности сборных элементов на заводе-изготовителе при производстве плит полной заводской готовности, предъявляются требования к сцеплению геотекстиля с бетоном. Адгезия геотекстиля к бетону создается в период формирования плит и тепловлажностной обработки бетона. Она обеспечивается за счет проникновения цементного теста в поры геотекстиля и зависит от пластичности бетона и тщательности его вибропроработки. Адгезия должна быть достаточной для того, чтобы обеспечить конструкции целостность на технологических операциях и в период эксплуатации.

2.34. Адгезированный к бетону геотекстиль испытывает два вида нагрузок: усилия в контактной плоскости (при срыве материала) и нагрузка, перпендикулярная контактной плоскости бетон - геотекстиль (при отрыве материала).

2.35. При срыве геотекстиля усилием в плоскости материала величина адгезии составляет  $\sim 1,5 \text{ кгс/см}^2$ . Если участок адгезирования полотна по направлению действия силы имеет длину не менее 7-10 см, то адгезия геотекстиля будет не менее его прочности.

Отрыв геотекстиля усилием, перпендикулярным к контакту, происходит поступательно по линии при нагрузке  $1,3 \text{ кгс/см}$  линии отрыва.

2.36. При действии отрицательных температур адгезионные силы на контакте "бетон - геотекстиль" падают. Сцепление в контактной плоскости (срыв) в условиях замораживания-оттаивания после 200 циклов оставляет  $0,75 \text{ кгс/см}^2$  (снижение сцепления на 40 %).

Особенно сильно процесс замораживания—оттаивания влияет на отрыв геотекстиля от бетона силой нормальной контакту. После 200 циклов сцепление составляет всего 10 % от первоначального значения.

2.37. Сила трения между геотекстилем, основаниями и строительными материалами зависит от коэффициента трения, значения которого приведены в табл. 8.

Т а б л и ц а 8

Вид грунта или строительного материала	Коэффициент трения	
	Дорнит	МНВ
Щебень сухой фракции, мм:		
2,5-5	0,6	-
5-10	0,5	-
10-20	0,5	-
Бетон:		
сухой	0,71	0,4
мокрый	0,65	-
Дерево (неструганная доска):		
сухое	0,46	0,55
мокрое	0,77	-
Металлический лист:		
сухой	0,43	0,4
мокрый	0,50	-
Песок мелкозернистый:		
сухой	0,5	0,3
обводненный	0,4	0,25

2.38. Геотекстильные материалы могут соединяться методом сварки. Количество тепла для сваривания зависит от времени действия теплового потока, мощности линейного источника тепла и расстояния до материала. Эта зависимость дана на рис. 4, на котором кривая 1 соответствует мощности нагревателя 10 Вт, а кривая 2 - мощности 5 Вт на сантиметр свариваемого шва.

Источником тепла могут служить линейные нагреватели - ТЭНы или открытое пламя газовых и паяльных ламп.

2.39. Водопроницаемость и коэффициент фильтрации геотекстиля имеют разные значения в зависимости от направления фильтрации в полотне. Фильтрация может быть поперечной, когда поток направлен нормально полотну и продольной, когда поток движется в геотекстиле вдоль полотна. Эти характеристики в значительной степени зависят от пористости материала, которая может изменяться от действия нагрузки нормальной плоскости полотна.



Рис. 4. Кривые, характеризующие расплавление геотекстиля во времени при мощности нагревателя 10 Вт/см шва (1) и 5 Вт/см шва (2)

нагрузки на полотно представлено на рис. 6 и 7, а водопроницаемость при градиенте 5 - на рис. 8, 9.

2.40. При нагружении геотекстиль уплотняется. Наиболее интенсивное сжатие материала наблюдается при нагрузках 0-0,30 МПа (рис. 5). Дальнейшая нагрузка в меньшей степени снижает пористость материала и незначительно влияет на его гидравлические характеристики.

2.41. Изменение коэффициента фильтрации различных обследованных лабораторией материалов в продольном и поперечном направлениях в зависимости от

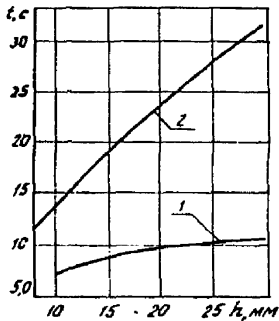

Рис. 5. Изменение толщины геотекстильного материала под нагрузкой:

1 - МНВ (Калинин); 2 - СВТЭК-11 (Ростокно); 3 - дорнит (Антропино); 4 - дорнит (Тбилиси); 5 - дорнит (Ленинград); 6 - СП-400 (Ростокно); 7 - дорнит (Ростокно); 8 - СВТЭК-1 (Ростокно)



Рис. 6. Зависимость коэффициента фильтрации  $K_f$  от нагрузки  $q$  при поперечной фильтрации: 1 - дорнит (Ростокно); 2 - МНВ (Калинин); 3 - СВТЕКС-I (Ростокно); 4 - дорнит (Ленинград); 5 - СП-400 (Ростокно); 6 - СВТЕКС-II (Ростокно); 7 - дорнит (Антропшино); 8 - дорнит (Тбилиси)

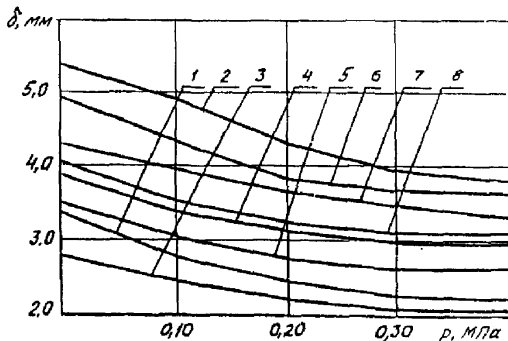

Рис. 7. Зависимость коэффициента фильтрации  $K_f$  от нагрузки  $q$  при продольной фильтрации: 1 - дорнит (Ростокно); 2 - МНВ (Калинин); 3 - СВТЕКС (Ростокно); 4 - дорнит (Ленинград); 5 - СП-400 (Ростокно); 6 - СВТЕКС-II (Ростокно); 7 - дорнит (Антропшино); 8 - дорнит (Тбилиси)

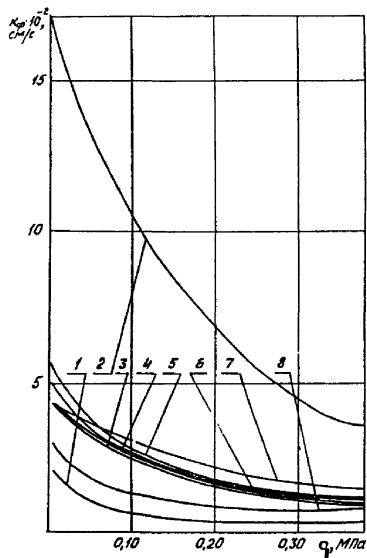

Рис.8. Кривые изменения водопроницаемости геотекстильных материалов при поперечной фильтрации: 1 - дорнит(Ростокино); 2 - МНВ(Калинин); 3 - СВТЕКС-I(Ростокино); 4 - дорнит(Ленинград); 5 - СП-400(Ростокино); 6 - СВТЕКС-II(Ростокино); 7 - дорнит(Антропшино); 8 - дорнит(Тбилиси)

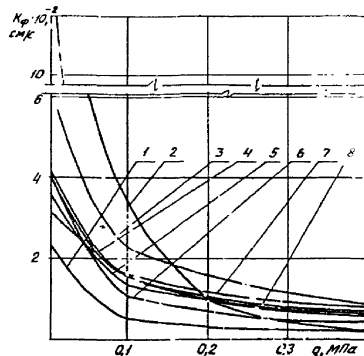

Рис.9. Кривые изменения водопроницаемости геотекстильных материалов при продольной фильтрации: 1 - дорнит(Ростокино); 2 - МНВ(Калинин); 3 - СВТЕКС(Ростокино); 4 - дорнит(Ленинград); 5 - СП-400(Ростокино); 6 - СВТЕКС-II(Ростокино); 7 - дорнит(Антропшино); 8 - дорнит(Тбилиси)

2.42. В морских гидротехнических сооружениях можно использовать геотекстильные материалы типа дорнит (ТУ-21-29-81-81) производства Ростокинской и Антропшинской фабрик, СВТЕКС-11 (ТУ 1867-888-88 ОП I) производства Ростокинской фабрики, ИГП (ТУ 6-06-28-282) производства Могилевского ЦО "Химволокно".

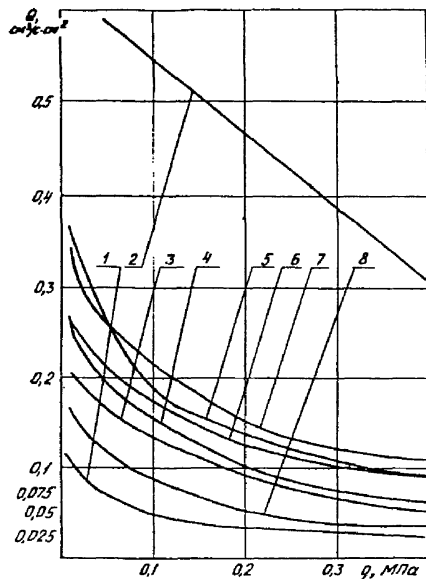
Не рекомендуется без дополнительных обоснований использовать геотекстильные материалы типа дорнит (ТУ-21-29-81-81) производства Тбилисской фабрики, СП-400 (ТУ-21-29-81-81) производства Ростокинской фабрики, СВТЕКС-I (ТУ 1867-888-88 ОП I) производства Ростокинской фабрики, дорнит Ленинградской городской фабрики (ТУ-21-29-81-81).

Рекомендуемые материалы можно использовать во всех типах набросок и сооружений из сборных элементов в условиях погребения геотекстиля в грунтовые слои; в защитных плитных конструкциях в условиях укладки материала под плиты; в конструкциях защиты оснований гидротехнических морских сооружений.

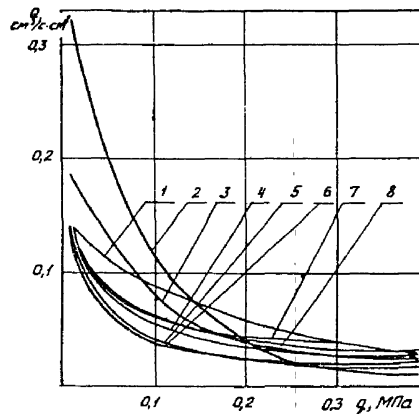
Качество геотекстильного материала оценивается следующими показателями:

толщина - индикатором часового типа с точностью до 0,01 мм, минимальное количество замеров - 3, результат - среднее значение; разрывная нагрузка и удлинение - по ГОСТ 15902.3-71 при длине образца 100 мм и времени деформирования 60 с, минимальное количество образцов - 5, результат - среднее значение;

прочность при ударных нагрузках - по разработанной методике на ударной установке: величину внедрения падающего груза сравнивают со средним диаметром крупнозернистого материала (щебня, гравия); вырезанные образцы из области удара испытывают на прочность; нижний предел потери прочности - 50%; минимальное количество образцов - 5, результат - среднее значение;

прочность при статическом продавливании - по разработанной методике при нагружении пуансоном радиусом, равным 0,5 диаметра щебня с фиксацией стрелы прогиба; результат - потеря прочности образца; нижний предел потери прочности - 50 %, минимальное количество образцов - 3, результат - среднее значение;

сопротивление истиранию - по разработанной методике при воздействии абразивной среды в текущей воде (в специальной установке); время воздействия - расчетное, приближенное к продолжительности расчетного шторма; результат - потеря прочности, массы,

нижний предел потери прочности - 50 %, минимальное количество образцов - 3, результат - среднее значение;

адгезия к бетону при положительной и отрицательной температуре - по разработанной методике в соответствии с ГОСТ 10060-76; определяется прочность сцепления геотекстиля с бетоном после многократного замораживания-оттаивания и сравнивается с контрольными образцами  $\frac{K_{гор}}{K_{контр}} \geq 0,5$ ;

коэффициент фильтрации - по разработанной методике в фильтрационной установке в свободном и нагруженном состоянии, результат - изменение коэффициента продольной и поперечной фильтрации при разных значениях нагрузки  $K_{ф. геот.} \geq K_{ф. песка}$ .

### 3. КОНСТРУКЦИИ МОРСКИХ ГИДРОТЕХНИЧЕСКИХ СООРУЖЕНИЙ С ГЕОТЕКСТИЛЕМ

3.1. В причальных сооружениях геотекстиль используют преимущественно в качестве противосуффозионных экранов (завес), заменяя традиционные песчано-щебеночные обратные фильтры. В этом случае геотекстиль должен обладать достаточно высокой водопропускаемостью, способностью задерживать мелкие частицы грунта, при этом не должно возникать явление коагуляции.

3.2. Необходимость использования геотекстиля определяется прежде всего дефицитом щебеночного материала, а также стремлением сократить трудозатраты, сроки строительства и улучшить качество и надежность обратного фильтра, особенно в условиях строительства на слабых грунтах, когда возможны значительные деформации фильтрующих прослоек.

3.3. На рис. 10 и 11 приведены наиболее распространенные конструкции морских причальных сооружений, у которых вместо традиционных щебеночных обратных фильтров устроены противосуффозионные экраны из геотекстиля.

Геотекстиль в виде отдельных полотнищ укладывается или навешивается на тыловые грани конструкции причала, соприкасающиеся с обратной песчаной засышкой. При этом разгружающая каменная призма может сохраняться или отсутствовать.

Очевидно, что отсутствие каменной призмы потребует уширения профиля массивовой кладки, а для больверка - увеличения сечения лицевой стенки и диаметра анкерных тяг. Поэтому вопрос о каменной призме решается на основании анализа местных условий строи-



Рис. 10. Схема причальной набережной из массивной кладки без каменной призмы;

1 - бетонные массивы; 2 - верхнее строение; 3 - оси подкрановых путей; 4 - геотекстиль; 5 - обратная песчаная засыпка; 6 - обратный фильтр под каменной постелью; 7 - каменная постель;



Рис. 11. Схема причальной набережной типа "больверк": а - с разгружающей каменной призмой; б - без каменной призмы; в - шпрс из свайного частотола; 1 - лицевая стенка из плоского железобетонного шпунта; 2 - каменная призма; 3 - обратная песчаная засыпка; 4 - геотекстиль; 5 - анкерная тяга; 6 - металлические скобы или нагели; 7 - щебеночная призма; 8 - свайный частотокол

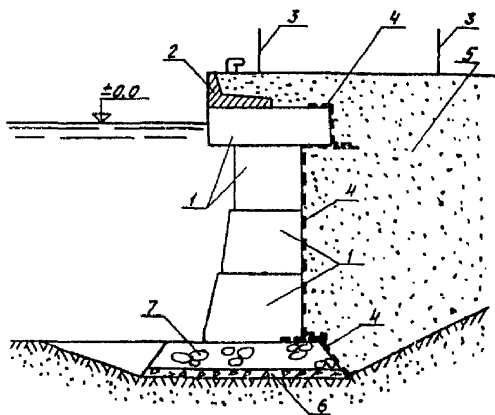

тельности и технико-экономического сравнения вариантов.

3.4. Устройство геотекстильного фильтра, располагающегося под каменной постелью (донный фильтр), зависит главным образом от сложности производства работ по укладке под водой (глубина, грунт, рельеф дна, прозрачность воды, наличие подводных течений и т.п.). Часто затраты времени и труда на устройство такого фильтра не оправдывают экономии сравнительно небольшого объема щебня.

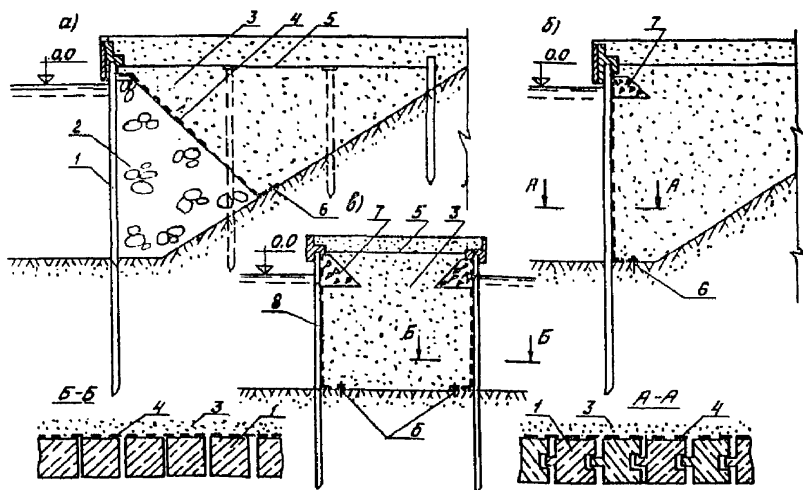
3.5. Если зазоры между отдельными плоскими железобетонными шпунтинами или сваями частокола в сооружениях типа "больверк" достигают значительных величин ( $>5$  см), то в проекте следует учесть работу геотекстильного полотна на растяжение в этих зазорах.

3.6. Если лицевая стенка больверков устраивается из крупно-размерных элементов (цилиндрические оболочки диаметром 1,6 м, тавровые широкополочные элементы и др.), рекомендуется применять специальные нащельники с использованием геотекстиля.

3.7. Геотекстиль в причалах из пустотелых бетонных массивов

выполняет роль противосуффозионной защиты на тыловой части каменной постели и в вертикальных нащельниках между отдельными блоками (рис. 12).

3.8. Геотекстиль в оболочках большого диаметра (рис. 13) используется в качестве донного противосуффозионного экрана,



Рис. 12. Схема причальной набережной из пустотелых массивов:

1 - верхнее строение; 2 - оси подкрановых путей; 3 - бетонные пустотелые массивы; 4 - геотекстиль; 5 - каменная постель; 6 - каменное заполнение массивов; 7 - нащельники с геотекстилем; 8 - щебеночное заполнение вертикального шва

предотвращающего вымывание песчаной засыпки оболочки, вместо традиционного трудоемкого двухслойного щебеночного обратного фильтра, требующего длительного времени на устройство. Срочность

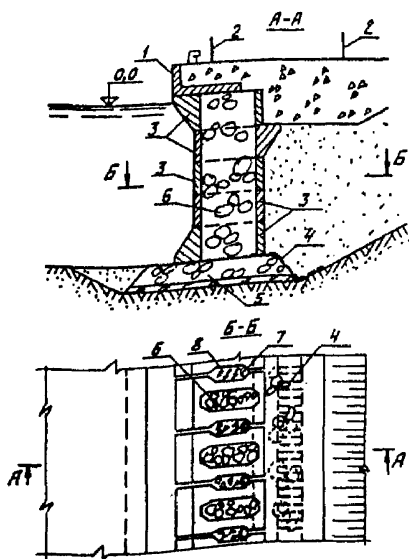

Рис. 13. Схема причала из оболочек большого диаметра:  
1 - песчаная засыпка оболочки; 2 - железобетонная оболочка большого диаметра;  
3 - обратная песчаная засыпка; 4 - геотекстильное полотно; 5 - крепление геотекстиля к оболочке; 6 - каменная постель

заполнения оболочки песком диктуется необходимостью придания ей требуемой устойчивости при волновом воздействии, критическая величина которого может наступить в любое время. Разработанная и осуществленная на практике технология позволяет уложить на каменную постель прикрепленное к оболочке синтетическое полотно уже при монтажных работах по установке оболочек в проектное положение.

### Берегоукрепительные сооружения

3.9. Наиболее широкое распространение геотекстиль получил при устройстве тыловых противосуффозионных экранов в малозаглубленных берегоукрепительных сооружениях (рис. 14).

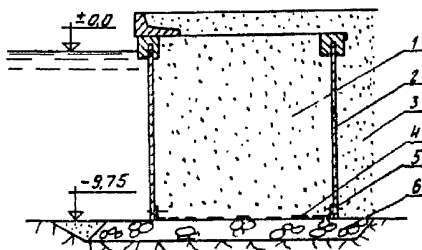

Рис. 14. Противосуффозионный экран на тыловой грани морского берегоукрепления с дренажной призмой: 1 - обратная засыпка; 2 - щебеночная дренажная призма; 3 - волноотбойная стенка; 4 - железобетонные плиты перекрытия; 5 - щебеночный обратный фильтр; 6 - каменная призма; 7 - противосуффозионный экран из геотекстиля

3.10. При толщине каменной призмы морского берегоукрепительного сооружения более 2 м с целью экономии камня целесообразно устройство песчаных подушек из местного грунта, покрытых грунто-непроницаемым экраном из геотекстиля. На песчаной подушке отсыпается каменная постель для волноотбойной стенки.

3.11. Устройство в берегоукрепительных сооружениях противо-суффозионных экранов из геотекстиля под каменной призмой решается отдельно для каждого конкретного случая с учетом производственных и природных условий строительства и на основе технико-экономического сравнения вариантов.

### Нащельники для заделки стыков

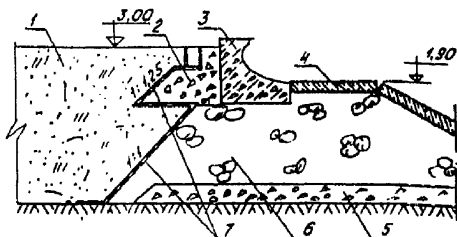
3.12. Заделку стыков между конструктивными элементами морских причалов, предотвращающих вымывание песка обратной засыпки вместо нащельников из подводного бетона, укладываемого способом ВПТ в зазор между сопрягаемыми элементами, можно заменить более эффективной заделкой стыков при помощи нащельников с геотекстилем.

3.13. Нащельник (рис. 15) состоит из сердечника, гибкого металлического каркаса и геотекстиля, намотанного со слабиной вокруг последнего в несколько слоев. Нащельник помещают в зазор между сопрягаемыми элементами и надежно фиксируют. Впоследствии каркас с геотекстилем плотно прижимается обратной засышкой к внутренней поверхности зазора.



Рис. 15. Нащельник с сердечником:

1 - упорный швеллер; 2 - за-тяжной стержень; 3 - сердечник; 4 - песок обратной засыпки; 5 - сопрягаемые элементы железобетонных конструкций; 6 - проволочная стяжка; 7 - гайка с воротом

3.14. В качестве материала для сердечника используют железобетонный или деревянный брус, некондиционные металлические трубы и др.

3.15. Если длина стыка не превышает 5-6 м, то применяют жесткие нащельники, имеющие один твердый негибущийся сердечник. При большей длине стыка используют гибкие

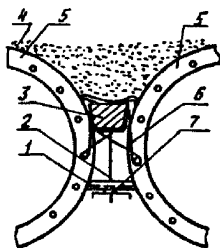
нащельники, состоящие из нескольких соединенных между собой коротких жестких звеньев.

Глубокие нащельники позволяют заделывать длинные стыки произвольной кривизны стыкуемых поверхностей.

#### Защита дна у причалов от размыва судовыми винтами

3.16. Под действием судовых винтов дно акватории у морских причалов подвержено размыву. Наиболее интенсивный размыв наблюдается у паромных переправ и причалов, к которым швартуются суда типа "ро-ро". В существующих типах защитных покрытий используют бетонные и железобетонные элементы, а также противосуффозионные щебеночные и каменные отсыпки.

3.17. Защитное покрытие из бетонных или железобетонных плит может включать противосуффозионную защиту из геотекстильных полотнищ под ними (рис. 16). Такое покрытие укладывается непосредственно на предварительно выравненное дно акватории.



Рис. 16. Конструкция защиты дна от размыва судовыми винтами:

1 - лицевая стенка причала; 2 - бетон в мешках; 3 - железобетонные плиты; 4 - геотекстиль; 5 - грунт дна акватории

#### Плавающие основания в оболочке из геотекстиля

3.18. Ввиду малой несущей способности естественных слабых оснований строительство морских гидротехнических сооружений на них связано с дополнительными сроками возведения и большими величинами осадок.

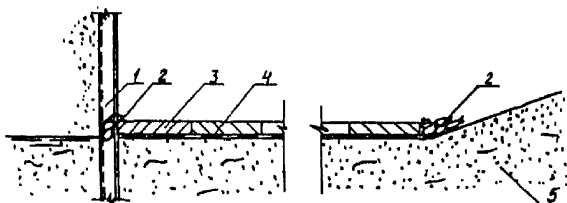
Геотекстиль позволяет во многих случаях указанное строительство провести с высокой эффективностью путем устройства плавающих оснований.

3.19. Плавающее основание представляет собой насыпь из несвязного, преимущественно песчаного, грунта, заключенного в оболочку из геотекстиля (рис. 17).



соединение полотен в полотнища необходимых размеров; сворачивание полотнища в рулон и доставку его к месту укладки.

4.3. Геотекстильные рулоны транспортируют автотранспортом, а раскатку, разметку полотна, нарезку отдельных кусков материала проводят вручную и средствами малой механизации.

4.4. Нарезанные из рулона полотна соединяют в монтажные полотнища проволочными скреплениями, шпиванием, склеиванием разогретым битумом, водостойкими клеями и термическим способом.

4.5. Шивают полотна как на стационарных пошивочных машинах, так и с помощью портативных переносных машинок. Ширина двухстрочечного шва не превышает 3 см.

4.6. Эффективным способом соединения полотен является итс-сварка, заключающаяся в разогревании поверхностных слоев геотекстиля до расплавления и затем в сжатии полотен. Полимерный расплав быстро затвердевает, образуя прочный шов шириной 2-3 см. Сварка осуществляется специальными машинками (например, конструкции ВНИИМСВ, г. Чернигов), а также упрощенно с помощью паяльной лампы (длина факела 12-15 см, скорость движения пламени 1 м за 15-20 с, ширина полосы расплава (ширина шва) - 4-5 см).

4.7. Полотна сваривают с помощью паяльной лампы следующим образом: полотна геотекстиля соединяют на невозгораемой поверхности (грунт, бетон) с перекрытием полотен на 5-6 см, отворачивая последовательно кромки полотна на 90°, оплавливая перемещаемой паяльной лампой поверхности геотекстиля на обоих полотнах, вслед за пламенем лампы отогнутую полосу геотекстиля плотно прижимают к нижнему полотну.

В зависимости от ширины полотнища ко второму полотну приваривают третье, затем четвертое и т.д.

Если необходимо изготовить двухслойное полотнище, то два однослойных полотнища накладывают друг на друга и прихватывают по контуру прерывистым термшвом.

4.8. С целью удобства транспортирования и монтажа полотнища к одной из его поперечных сторон с помощью вязальной проволоки прикрепляют груз (металлический стержень диаметром 10-12 мм, квадрат 1x1 см или полосу). Полотнище наматывают на стержень, получая монтажную единицу.

4.9. Если полотнище предназначено для навешивания у верти-

кальной плоскости, то верхний его конец зажимают между двух досок (30x150x200 мм каждая) со строповочными и монтажными петлями. По длине полотнища через 1,5-2,0 м закрепляют арматурные стержни, предотвращающие скручивание полотнища на монтаже.

#### Укладка и навеска геотекстиля

##### Вертикальная гладкая поверхность

4.10. Полотнища геотекстиля надо навешивать на тыловую грань лицевой стенки причала типа "больверк" в следующем порядке: доставить изготовленное полотнище к месту навески; застропить рулон и завести его краном под анкерные тяги, расположив вдоль причальной стенки; навесить петли монтажного пояса на монтажные крюки лицевой стенки (рис.18);

обрезать временные веревочные связи на рулоне, предотвращающие разматывание рулона во время навески его на стенку; полотнище, раскручиваясь и насыщаясь водой, плавно опускается вдоль тыловой грани стенки;

опуститься под воду (водолазу), откинуть "фартук" полотнища шириной 1-1,5 м в сторону засыпки и закрепить его скобами;



Рис. 18. Пример навешивания геотекстильного полотнища на тыловую грань причала "больверк":

1 - железобетонная шпунтовая стенка; 2 - выпуски арматуры после забивки шпунта; 3 - временные навесные приспособления на стенке причала; 4 - анкерная тяга; 5 - геотекстиль в рулоне; 6 - геотекстиль в навешенном состоянии; 7 - откидной фартук; 8 - скобы; 9 - временные веревочные связи

навесить (аналогично изложенному) последующие полотнища, укладывая их внахлест с перекрытиями швов на 0,2-0,3 м; произвести обратную засыпку котлована.

4.11. Противосуффозионную завесу из геотекстиля при возведении причальных стенок из массивовой кладки выполняют на трех участках заднего контура стенки:

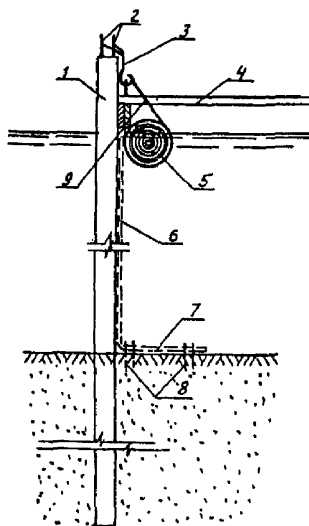
тыловой наклонной грани каменной постели;

вертикальной тыловой грани нижних и средних курсов массивовой кладки;

то же верхнего курса.

Завесу устраивают из трех отдельных полотнищ, последовательно укладываемых по мере возведения стенки.

4.12. Технологические операции по возведению стенки и устройству завес производят в следующем порядке:

отсыпать каменную постель и щебеночный контрфильтр;

уложить на тыловую наклонную грань каменной постели полотнища из геотекстиля (рис. 19);

уложить нижние и средние курсы бетонных массивов, образующие гладкую вертикальную тыловую грань;

навесить на вертикальную грань полотнища геотекстиля;

произвести обратную засыпку песчаного грунта до уровня нижней грани верхнего курса массивовой кладки;

уложить верхнюю кромку геотекстиля на песок обратной засыпки;

уложить последний курс массивов с выступающей в тыл задней гранью;

навесить на заднюю грань этого курса полотнища геотекстиля;

произвести обратную засыпку песчаного грунта в пределах высоты этого курса.

4.13. Полотнища геотекстиля навешивают на заднюю вертикальную грань с помощью крана аналогично указаниям, данным в п.4.10.

## Н а к л о н н а я   п о в е р х н о с т ь

4.14. В гидротехническом строительстве наклонные поверхности, на которые возникает необходимость укладывать геотекстиль, обычно располагаются под водой и представляют собой откосы из песка, камня или щебня, образующиеся в результате подводных взрывок, намыва, отсыпки и набросок.

При этом следует различать два случая:

укладка геотекстиля на мелководный откос, когда глубина воды у подножья не превышает 2,5-3 м;



укладка геотекстиля на глубоководный откос, когда глубина у подножья больше 4–5 м.



Рис. 19. Технологические операции по устройству противосуффозионной завесы при возведении причала из массивовой кладки:

а - укладка геотекстиля на тыловую грань каменной постели; б - навеска геотекстиля на тыловую грань массивовой кладки; в - укладка геотекстиля на песок обратной засыпки; г - укладка последнего курса массивов, навеска геотекстиля и обратная засыпка песком; 1 - каменная постель; 2 - обратный щебеночный контрфильтр; 3 - геотекстильная противосуффозионная завеса тыловой грани каменной постели; 4 - металлическая скоба; 5 - фартук; 6 - массивовая кладка; 7 - противосуффозионная завеса вертикальной тыловой грани массивовой кладки в рулоне; 8 - то же в навешенном состоянии; 9 - обратная засыпка; 10 - временная пригрузка отдельными камнями

4.15. На мелководном откосе геотекстильное полотно укладывают раскаткой рулона по откосу сверху вниз вручную. Работы по укладке, например на каменный откос, осуществляют в следующем порядке:

рулон полотнища укладывают на надводную бровку каменной насыпи параллельно урезу, а торцевую полосу его шириной 0,5 м пригружают камнями массой 8–10 кг;

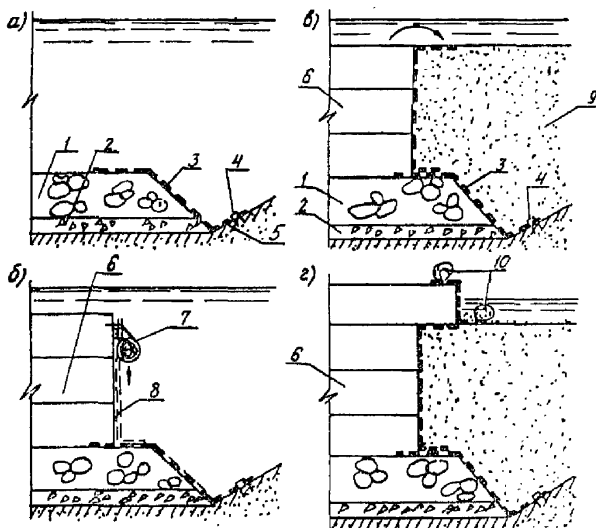
свободно, без натяжения полотна, рулон раскатывают по надводной части откоса до достижения им уреза воды;

дальнейшую раскатку рулона проводит водолаз, укладывая геотекстиль с таким расчетом, чтобы водонасыщенное полотнище, находясь во взвешенном состоянии без натяжения, медленно опускалось на откос, заполняя все впадины и выступы каменной насыпи;

полотнище, уложенное на откос пригружают отдельными камнями. Уложенная на дно горизонтальная полоса геотекстиля шириной 0,5-1,0 м ("фартук") пригружается прикрепленным к полотнищу стержнем;

последующие полотнища укладывают на откос описанным способом с перекрытием швов внахлест на 0,7-0,8 м;

обратная засыпка котлована с отсыпкой грунта на уложенный геотекстиль производится не позднее суток со времени укладки.

4.16. На глубоководном откосе покрытие геотекстилем осуществляется с помощью металлического барабана, на который намотаны полотнища. Барабан подвешивают к крюку крана на специальной траверсе.

Порядок работы следующий:

на барабан наматывают несколько (4-5) геотекстильных полотнищ (количество полотнищ соответствует фронту укладки на одной захватке);

траверсу с подвешенным к ней барабаном стропят к гаку крана и устанавливают над местом укладки;

барабан опускают на дно акватории к подножью откоса;

водолаз, опустившись под воду, закрепляет скобами торцевой участок полотнища;

крановщик медленно поднимает барабан, периодически незначительно опуская его и подавая стрелу на себя. Водолаз помогает разматываться полотнищу, которое находясь во взвешенном состоянии, медленно опускается на откос, облекая все выступы каменной насыпи;

последующие полотнища укладывают аналогичным образом с соблюдением требований, изложенных в п. 4.15.

4.17. Длина полотнища геотекстиля должна быть на 25 % больше длины откоса с учетом запаса на складки.

## Г о р и з о н т а л ь н а я   п о в е р х н о с т ь

4.18. На большой глубине геотекстиль укладывают на горизонтальную поверхность, удаленную от берега, двумя способами:  
с помощью барабана, укрепленного на плавсредстве;  
с помощью рамы, опускаемой под воду с плавсредства.

4.19. При первом способе трубчатый металлический барабан с намотанным на него геотекстилем укладывается в цапфы опорной рамы, смонтированной на плавсредстве, и по мере продвижения плавсредства разматывается, опускаясь на дно (рис. 20).



Рис. 20. Схема укладки геотекстиля на глубокое горизонтальное дно с помощью барабана:  
1 - буксир; 2 - барабан с намотанным геотекстилем;  
3 - геотекстиль, укладываемый на дно; 4 - пригрузочные арматурные стержни; 5 - скобы

Технологические операции осуществляются в следующем порядке:

на берегу на барабан наматывают геотекстильное полотнище; барабан с помощью крана укладывают в цапфы опорной рамы; плавсредство своим ходом или с помощью буксира достигает места укладки геотекстиля;

плавсредство устанавливают в расчетной точке, часть полотнища сматывают с барабана и скобами водолаз закрепляют его на дне;

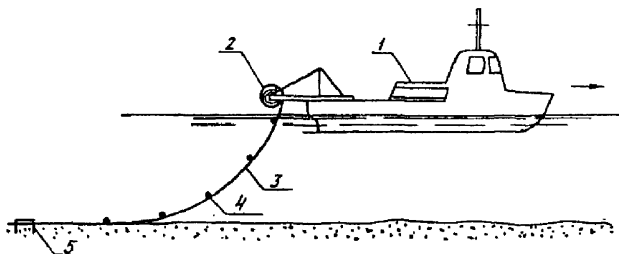
при медленном движении плавсредства геотекстильное полотнище под влиянием пригрузочных арматурных стержней сматывается с барабана и укладывается на горизонтальное дно;

в местах расположения арматурных стержней полотнище закрепляют скобами;

последующие полотнища укладывают аналогичным образом с перекрытием внахлест продольных и поперечных швов на 0,5-1,0 м; отсыпка на уложенный геотекстиль песка, щебня, камня производится не позже суток со времени его укладки.

4.20. Порядок выполнения технологических операций при втором способе укладки геотекстиля следующий:

на металлической раме закрепляют геотекстильное полотнище; раму стропят на траверсе и с помощью крана устанавливают над местом укладки;

медленно опускают раму под воду, укладывают ее на дно; с помощью водолаза закрепляют геотекстиль на дне скобами и отсоединяют его от рамы;

раму извлекают из воды и укладывают на разостланное на палубе плавкрана полотнище;

полотнище прикрепляют к раме;

далее операции повторяются;

закрепление, нахлест и отсыпку на геотекстиль песка, щебня и камня производят аналогично изложенному в п. 4.19.

4.21. Размеры рамы зависят от размеров свободной площадки на плавкране и условий работы (обычно 6х12 м).

Некоторые специфические виды укладки геотекстиля

4.22. Геотекстильный экран в оболочках большого диаметра устраивают следующим образом:

на берегу полотнище геотекстиля прикрепляют к нижней внутренней поверхности железобетонной стенки оболочки;

оболочку на понтоне транспортируют к месту установки и двумя 100-тонными плавучими кранами опускают на каменную постель; в оболочку рефулируется песчаный наполнитель.

4.23. Изготовление экрана, предотвращающего размыв дна причалов судовыми винтами, включает в себя описанные ниже работы:

бетонирование плит покрытия на полосах геотекстиля, уложенных по периметру плиты, с выпуском за ее контур "фартука";

опускание плиты с геотекстилем под воду, "центровка" ее над местом укладки и подгонка плиты к ранее уложенным;

расправление "фартуков" и временное крепление их к дну скобами.

## Контроль за производством работ

4.24. Все работы с геотекстилем проводятся под контролем производителя работ (мастера).

4.25. После окончания работ, связанных с укладкой геотекстиля, составляется акт на скрытые работы.

## 5. ТЕХНИКА БЕЗОПАСНОСТИ

5.1. Работы по возведению гидротехнических сооружений с элементами из геотекстиля следует выполнять в соответствии с требованиями СНиП 3.07.02-87, а по вопросам техники безопасности - в соответствии со СНиП Ш-А, II.70.

5.2. Погрузочно-разгрузочные площадки и склады геотекстиля оборудуют специальным инвентарем, обеспечивающим безопасность производства работ по погрузке и разгрузке рулонов массой 50-120 кг.

5.3. При укладке геотекстильного материала на неподготовленное основание при наличии на нем ям, и промоян необходимо эти места предварительно засыпать грунтом.

5.4. Раскатывать рулон на надводных откосах должна бригада из трех человек (не менее).

5.5. Засыпку или наброску на геотекстильный материал следует проводить не ближе 20 м от места укладки и раскатки рулонов.

5.6. При обрезке полотен геотекстильного материала ручным инструментом необходимо соблюдать правила техники безопасности работы со слесарным инструментом.

5.7. К работе по соединению полотен геотекстиля сваркой, шивкой или склейкой допускаются лица, прошедшие инструктаж по технике безопасности и ознакомленные с правилами производства работ с этими материалами и инструментами.

5.8. При сварке полотен паяльной лампой необходимо соблюдать следующие правила:

пользоваться только исправной паяльной лампой;

проверять наличие на каждой лампу паспорта с указанием результатов заводского гидравлического испытания и допускаемого рабочего давления;

заправлять паяльные лампы горючим и разжигать их следует в специально отведенных местах.

5.9. При соединении полотен геотекстиля газосваркой запрещается:

перемещаться с зажженной горелкой за пределами рабочего места;

при перерывах в работе оставлять пламя горелки непотушенным, а вент на горелке незакрытым;

работать при загрязненных входных каналах мундштуков во избежание хлопков и обратных ударов;

ремонттировать горелки и другую аппаратуру на рабочем месте (неисправная аппаратура должна быть сдана для ремонта).

Кромки стыкуемых полотен геотекстиля следует разогревать только до оплавления, не допуская прожогов.

5.10. Соединение кромок полотен геотекстиля вяжущим следует проводить с использованием средств индивидуальной защиты (рукавиц, комбинезона, а в отдельных случаях, при работе с синтетическим вяжущим, респиратора).

При склеивании кромок полотен геотекстиля горячим битумом или смолой необходимо соблюдать следующие правила:

котлы для разогрева битума и смол устанавливать на специально отведенных площадках;

каждый котел снабжать плотной негорючей крышкой для защиты от атмосферных осадков и для тушения воспламеняющегося в котле вяжущего.

## СОДЕРЖАНИЕ

ПРЕДИСЛОВИЕ . . . . .	3
1. ОБЩИЕ ПОЛОЖЕНИЯ . . . . .	4
2. МАТЕРИАЛЫ . . . . .	5
Номенклатура отечественных геотекстильных материалов . . . . .	5
Стандартные характеристики . . . . .	6
Нестандартные механические и гидравлические характеристики . . . . .	9
3. КОНСТРУКЦИИ МОРСКИХ ГИДРОТЕХНИЧЕСКИХ СООРУЖЕНИЙ С ГЕОТЕКСТИЛЕМ . . . . .	23
Берегоукрепительные сооружения . . . . .	26
Нащельники для заделки стыков . . . . .	27
Защита дна у причалов от размыва судовыми винтами . . . . .	28
Плавающие основания в оболочке из геотекстиля . . . . .	28
4. ТЕХНОЛОГИЯ ПРОИЗВОДСТВА РАБОТ . . . . .	29
Изготовление полотнищ из геотекстиля . . . . .	29
Укладка и навеска геотекстиля . . . . .	31
Некоторые специфические виды укладки геотекстиля . . . . .	36
Контроль за производством работ . . . . .	37
5. ТЕХНИКА БЕЗОПАСНОСТИ . . . . .	37