ФЕДЕРАЛЬНОЕ АГЕНТСТВО
ПО ТЕХНИЧЕСКОМУ РЕГУЛИРОВАНИЮ И МЕТРОЛОГИИ



НАЦИОНАЛЬНЫЙ
СТАНДАРТ
РОССИЙСКОЙ
ФЕДЕРАЦИИ

ГОСТ Р
58363—
2019

ОБОЗНАЧЕНИЯ УСЛОВНЫЕ ГРАФИЧЕСКИЕ КОНСТРУКТИВНЫХ ЭЛЕМЕНТОВ МЕТАЛЛИЧЕСКОГО КОРПУСА СУДНА

Издание официальное



Москва
Стандартинформ
2019

Предисловие

1 РАЗРАБОТАН Научно-исследовательским институтом стандартизации и сертификации «Лот» ФГУП «Крыловский государственный научный центр»

2 ВНЕСЕН Техническим комитетом по стандартизации ТК 5 «Судостроение»

3 УТВЕРЖДЕН И ВВЕДЕН В ДЕЙСТВИЕ Приказом Федерального агентства по техническому регулированию и метрологии от 6 марта 2019 г. № 77-ст

4 ВВЕДЕН ВПЕРВЫЕ

Правила применения настоящего стандарта установлены в статье 26 Федерального закона от 29 июня 2015 г. № 162-ФЗ «О стандартизации в Российской Федерации». Информация об изменениях к настоящему стандарту публикуется в ежегодном (по состоянию на 1 января текущего года) информационном указателе «Национальные стандарты», а официальный текст изменений и поправок — в ежемесячном информационном указателе «Национальные стандарты». В случае пересмотра (замены) или отмены настоящего стандарта соответствующее уведомление будет опубликовано в ближайшем выпуске ежемесячного информационного указателя «Национальные стандарты». Соответствующая информация, уведомление и тексты размещаются также в информационной системе общего пользования — на официальном сайте Федерального агентства по техническому регулированию и метрологии в сети Интернет (www.gost.ru)

© Стандартиформ, оформление, 2019

Настоящий стандарт не может быть полностью или частично воспроизведен, тиражирован и распространен в качестве официального издания без разрешения Федерального агентства по техническому регулированию и метрологии

Содержание

1 Область применения	1
2 Нормативные ссылки	1
3 Термины, определения и сокращения	1
4 Условные графические обозначения конструктивных элементов металлического корпуса судна	2
5 Условные графические обозначения стыков и пазов	5
6 Условные графические обозначения клепаных соединений	6
Приложение А (справочное) Перечень символов и допускаемых сокращений терминов, не предусмотренных ГОСТ 2.419—68	9

**ОБОЗНАЧЕНИЯ УСЛОВНЫЕ ГРАФИЧЕСКИЕ КОНСТРУКТИВНЫХ ЭЛЕМЕНТОВ
МЕТАЛЛИЧЕСКОГО КОРПУСА СУДНА**

Graphic designations of constructive elements of ship metal shell

Дата введения — 2019—08—01

1 Область применения

Настоящий стандарт распространяется на условные графические обозначения конструктивных элементов металлического корпуса судна, секций блоков, стыков и пазов листов и т. п., а также клепаных соединений, применяемые в конструкторских документах судостроительной верфи.

2 Нормативные ссылки

В настоящем стандарте использованы нормативные ссылки на следующие стандарты:

ГОСТ 2.303 Единая система конструкторской документации. Линии

ГОСТ 2.410 Единая система конструкторской документации. Правила выполнения чертежей металлических конструкций

ГОСТ 2.419 Единая система конструкторской документации. Правила выполнения документации при плазовом методе производства

ГОСТ 1062 Размерения надводных кораблей и судов главные. Термины, определения и буквенные обозначения

ГОСТ 13641 Элементы металлического корпуса надводных кораблей и судов конструктивные. Термины и определения

Примечание — При пользовании настоящим стандартом целесообразно проверить действие ссылочных стандартов в информационной системе общего пользования — на официальном сайте Федерального агентства по техническому регулированию и метрологии в сети Интернет или по ежегодному информационному указателю «Национальные стандарты», который опубликован по состоянию на 1 января текущего года, и по выпускам ежемесячного информационного указателя «Национальные стандарты» за текущий год. Если заменен ссылочный стандарт, на который дана недатированная ссылка, то рекомендуется использовать действующую версию этого стандарта с учетом всех внесенных в данную версию изменений. Если заменен ссылочный стандарт, на который дана датированная ссылка, то рекомендуется использовать версию этого стандарта с указанным выше годом утверждения (принятия). Если после утверждения настоящего стандарта в ссылочный стандарт, на который дана датированная ссылка, внесено изменение, затрагивающее положение, на которое дана ссылка, то это положение рекомендуется применять без учета данного изменения. Если ссылочный стандарт отменен без замены, то положение, в котором дана ссылка на него, рекомендуется применять в части, не затрагивающей эту ссылку.

3 Термины, определения и сокращения

3.1 В настоящем стандарте применены термины по ГОСТ 1062, ГОСТ 13641.

3.2 В настоящем стандарте использованы следующие сокращения:

2 дно — второе дно;

2П — вторая палуба;

гуж. — гужон;

ДП — диаметральной плоскость судна;
 зак. — заклепка;
 НО — наружная обшивка;
 платф. — платформа;
 сек. — секция;
 фл. — фланец;
 цепн. — цепное;
 шахм. — шахматное.

4 Условные графические обозначения конструктивных элементов металлического корпуса судна

4.1 Условные графические обозначения конструктивных элементов металлического корпуса судна приведены в таблице 1.

Допускается не применять условные графические обозначения, приведенные в позициях 1—3 таблицы 1, при изображении набора на чертеже в масштабе 1:2, 1:5, 1:10.

4.2 Толщина и начертание линий установлены в ГОСТ 2.303.

4.3 Допускается на условном изображении набора несимметричного профиля показывать направление поворота головки (полки) символом «», как показано на рисунке 1.



Рисунок 1

4.4 Наборы (рамный и основной), попадающие в сечение, следует изображать по ГОСТ 2.410. При отсутствии условного обозначения профиля в ГОСТ 2.410 набор в сечении следует изображать своим профилем утолщенными линиями в выбранном для чертежа масштабе.

4.5 Допускается при наличии на чертеже плана выгородок с изображением гофра в условных обозначениях сечения гофра не наносить.

4.6 Символы и допускаемые сокращения терминов, применяемых в конструкторских документах верфи, приведены в ГОСТ 2.419 и в приложении А.

Таблица 1

Наименование	Обозначение	Пример
1 Прочные и легкие переборки, выгородки, палубы, платформы, настил и набор второго дна, наружная обшивка: - с видимой стороны конструкции	Сплошной основной линией толщиной S	

Продолжение таблицы 1

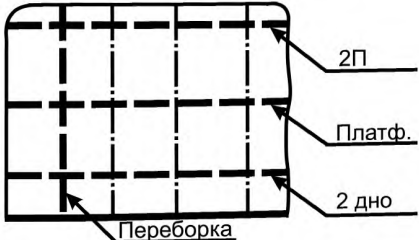
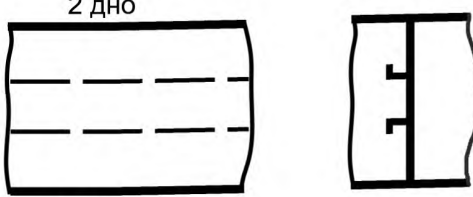
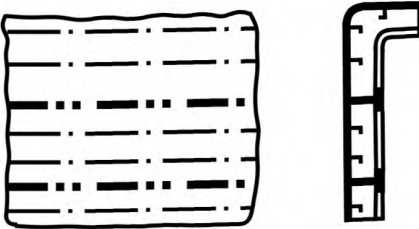
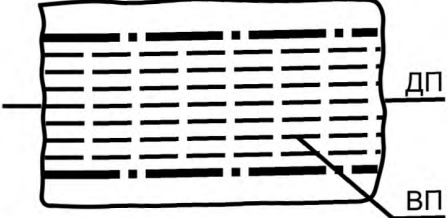
Наименование	Обозначение	Пример
<p>- с невидимой стороны конструкции</p> <p>2 Шпангоуты, бимсы, стойки переборок, кроме рамных, ребра жесткости:</p> <p>- с видимой стороны конструкции</p>	<p>Штриховой линией толщиной S</p> <p>Штрихпунктирной тонкой линией толщиной от $\frac{S}{2}$ до $\frac{S}{3}$</p>	
<p>- с невидимой стороны конструкции</p> <p>3 Рамный набор: карлингсы, шпангоуты стойки, шельфы, бортовые стрингеры, днищевой набор при отсутствии второго дна:</p> <p>- с видимой стороны конструкции</p>	<p>Штриховой тонкой линией толщиной от $\frac{S}{2}$ до $\frac{S}{3}$</p>	
<p>- с невидимой стороны конструкции</p> <p>3 Рамный набор: карлингсы, шпангоуты стойки, шельфы, бортовые стрингеры, днищевой набор при отсутствии второго дна:</p> <p>- с видимой стороны конструкции</p>	<p>Штрихпунктирной линией с двумя точками толщиной S</p>	
<p>- с невидимой стороны конструкции</p>	<p>Штрихпунктирной линией толщиной S</p>	

Продолжение таблицы 1

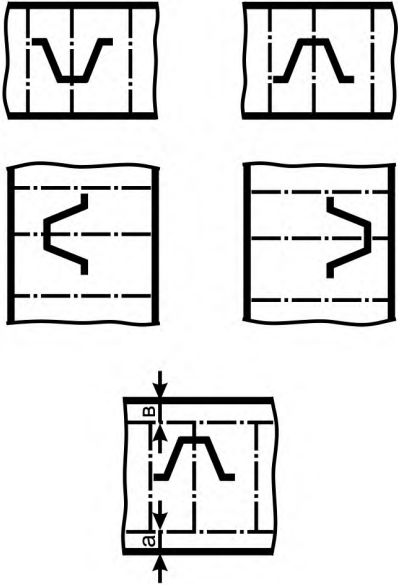
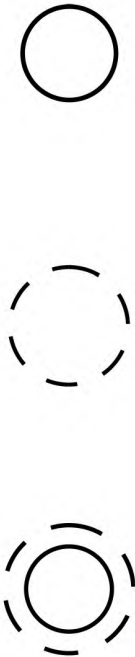
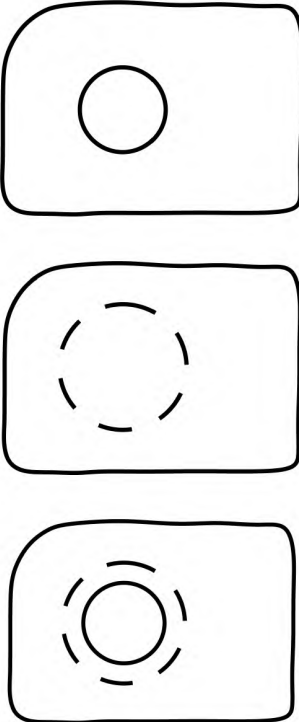
Наименование	Обозначение	Пример
<p>4 Гофры:</p> <p>- открытые</p> <p>- закрытые</p>	<p>Штрихпунктирной тонкой линией вдоль оси гофров по всей их длине и с нанесением сечения гофра (для вертикальных гофров показывают вид сверху, для горизонтальных — вид слева) толщиной от $\frac{S}{2}$ до $\frac{S}{3}$</p> <p>Аналогично открытому гофру с дополнительным указанием расстояний от кромок листа до конца гофров</p>	
<p>5 Пиллерсы (вид сверху):</p> <p>- на палубе</p> <p>- под палубой</p> <p>- на палубе и под палубой</p>		

Окончание таблицы 1

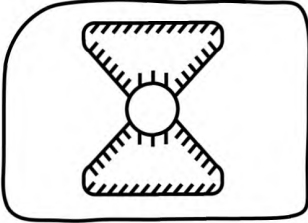
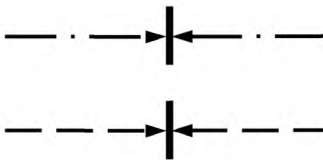
Наименование	Обозначение	Пример
6 Накладные листы	Штриховкой кромок накладных листов	
7 Кница или бракета	Указанием толщины S или толщины, ширины и длины $S \times B \times L$	$S12$ или $12 \times 200 \times 200$
8 Кница или бракета с фланцем	Аналогично обозначению кницы или бракеты с добавлением букв «фл.» и с указанием ширины фланца	$S12$ фл. 60 или $12 \times 200 \times 200$ фл. 60
9 Кница или бракета с приварным пояском	В виде дроби: над чертой — размеры кницы (толщина, ширина и длина), под чертой — толщина и ширина пояса	$\frac{4 \times 200 \times 200}{6 \times 40}$
10 Концы профилей набора	Стрелками по линии условного обозначения набора	

Примечание — В проектных чертежах дробью обозначены: в числителе — размеры кницы, в знаменателе — размеры пояса.
В рабочих чертежах размеры кницы и пояса указывают отдельно.
Начертание и толщины линий принимают по ГОСТ 2.303, набор изображают по ГОСТ 2.410.

5 Условные графические обозначения стыков и пазов



Условные графические обозначения стыков и пазов приведены в таблице 2.

Допускается при наличии обозначений сварки стыков набора условное графическое обозначение стыка в чертежах не проставлять.

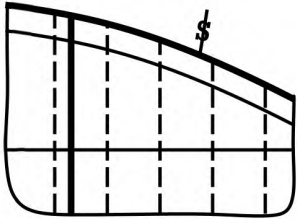
Таблица 2

Наименование	Обозначение	Пример
1 Стыки и пазы листов, изображаемые в разрезе		

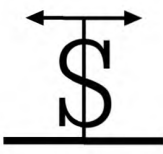
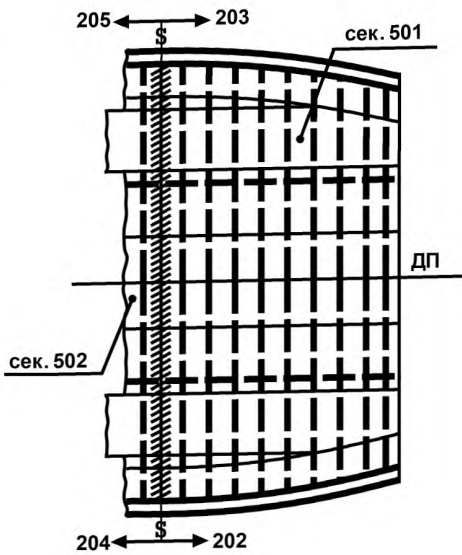
Окончание таблицы 2

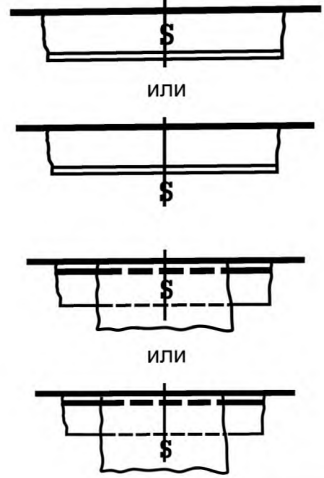
Наименование	Обозначение	Пример
<p>2 Монтажные стыки и пазы секций, блоков и блок-модулей:</p> <p>- в виде на конструкцию</p> <p>- в разрезе</p>	<p>Короткими штрихами по линии соединения смежных секций, блоков и блок-модулей</p>  	
<p>3 Стыки простых и составных профилей:</p> <p>- видимые</p> <p>- невидимые</p>		







6 Условные графические обозначения клепаных соединений

Условные графические обозначения клепаных соединений приведены в таблице 3.

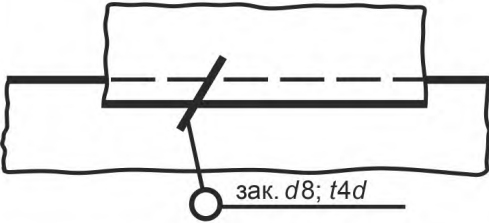

Таблица 3

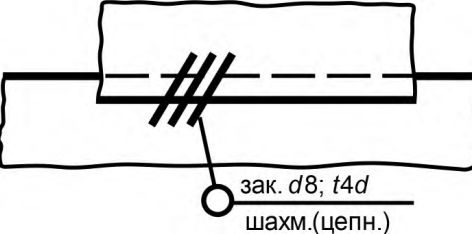
Наименование	Обозначение	Пример
1 Диаметр заклепки или гужона	d	$d22$
2 Шаг заклепки или гужона	t (кратный диаметру или в миллиметрах)	$t4,5d; t80$

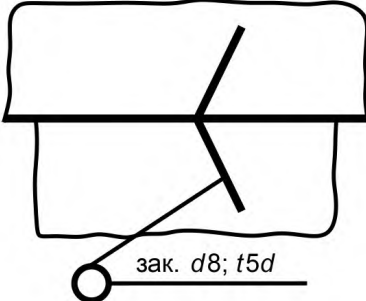
Продолжение таблицы 3

Наименование	Обозначение	Пример
3 Заклепка	зак.	10 зак. $d19$
4 Гужон	гуж.	24 гуж. $d27$
5 Расположение заклепок или гужонов:		
- цепное	цепн.	2 ряда цепн.
- шахматное	шахм.	3 ряда шахм.
6 Число рядов заклепок или гужонов по стыковым и пазовым перекрыям:		
- однорядный шов		
- двухрядный шов		
- трехрядный шов		
7 Число рядов заклепок или гужонов по стыковым и пазовым планкам:		
- однорядный шов		

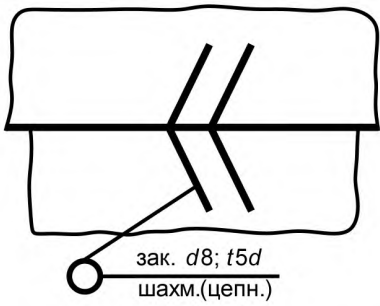
Окончание таблицы 3

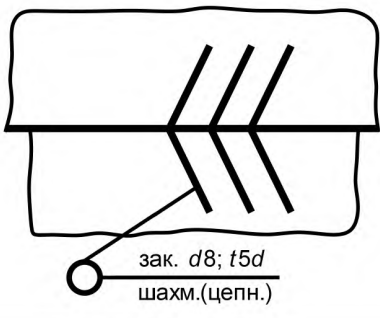
Наименование	Обозначение	Пример
- двухрядный шов		 <p>зак. $d8$; $t5d$ шахм.(цепн.)</p>
- трехрядный шов		 <p>зак. $d8$; $t5d$ шахм.(цепн.)</p>

Приложение А
(справочное)

**Перечень символов и допускаемых сокращений терминов,
не предусмотренных ГОСТ 2.419—68**

Таблица А.1

Термин	Сокращение или символ
Базовая линия	баз. Л
Базовая плоскость	баз. П
Вторая палуба*	2П
Гибкое ограждение	ГО
Кормовое гибкое ограждение	КГО
Кормовое крыльевое устройство	ККУ
Крыльевое устройство	КУ
Мидель-шпангоут	
Надстройка	надстр.
Наружный корпус	НК
Носовое гибкое ограждение	НГО
Носовое крыльевое устройство	НКУ
Основной корпус	ОК
Палуба надстройки**	П надстр.
Палуба рубки***	П руб.
Подсекция	п/с
Секция	сек.
Смотри в нос (корму)	см. в нос (корму)
Строительный район	стр. р-н
Технологический комплект	ТК
Фундамент	Ф-т
Цистерна	цист.
<p>* Палубы, расположенные ниже второй, обозначают соответственно 3П, 4П и т. д. ** При наличии нескольких ярусов надстройки палубы надстройки можно обозначать: П надстр. 1 яр.; П надстр. 2 яр. и т. д. *** При наличии нескольких ярусов рубки палубы рубки можно обозначать: П руб. 1 яр.; П руб. 2 яр. и т. д.</p>	

Ключевые слова: условные графические обозначения, конструктивные элементы, металлический корпус судна, область применения

БЗ 3—2019/22

Редактор *Л.И. Нахимова*
Технический редактор *В.Н. Прусакова*
Корректор *Е.Р. Ароян*
Компьютерная верстка *Ю.В. Поповой*

Сдано в набор 11.03.2019. Подписано в печать 25.03.2019. Формат 60 × 84^{1/8}. Гарнитура Ариал.
Усл. печ. л. 1,86. Уч.-изд. л. 1,70.

Подготовлено на основе электронной версии, предоставленной разработчиком стандарта

ИД «Юриспруденция», 115419, Москва, ул. Орджоникидзе, 11.
www.jurisizdat.ru y-book@mail.ru

Создано в единичном исполнении ФГУП «СТАНДАРТИНФОРМ»
для комплектования Федерального информационного фонда стандартов,
117418 Москва, Нахимовский пр-т, д. 31, к. 2.
www.gostinfo.ru info@gostinfo.ru