

ТИПОВОЙ ПРОЕКТ
903-1-288.91

КОТЕЛЬНАЯ С 4 КОТЛАМИ Е-4-14Р
ЗОЛОШЛАКОУДАЛЕНИЕ МЕХАНИЧЕСКОЕ.
ТОПЛИВО-КАМЕННЫЕ И БУРЫЕ УГЛИ
СИСТЕМА ТЕПЛОСНАБЖЕНИЯ ЗАКРЫТАЯ

АЛЬБОМ 19
ЩИТЫ УПРАВЛЕНИЯ
ЗАДАНИЕ ЗАВОДУ-ИЗГОТОВИТЕЛЮ СТР. 2 – 108

25030-25

ОТПУСКНАЯ ЦЕНА
НА МОМЕНТ РЕАЛИЗАЦИИ,
УКАЗАНА В СЧЕТ-НАКЛАДНОЙ

ТИПОВОЙ ПРОЕКТ
903-1-288.91

КОТЕЛЬНАЯ С 4 КОТЛАМИ Е-4-1,4Р
ЗОЛОШЛАКОУДАЛЕНИЕ МЕХАНИЧЕСКОЕ.
ТОПЛИВО-КАМЕННЫЕ И БУРЫЕ УГЛИ
СИСТЕМА ТЕПЛОСНАБЖЕНИЯ ЗАКРЫТАЯ

АЛЬБОМ 19
ЩИТЫ УПРАВЛЕНИЯ
ЗАДАНИЕ ЗАВОДУ-ИЗГОТОВИТЕЛЮ

Разработан
институтом Харьковский Сантехпроект
Главный инженер института
В.А. Слюсарев
Главный инженер проекта
Н.И. Левонтин

Утвержден
и введен в действие
ГЛКНЦи «СантехНИИпроект»
протокол от 14.06.1991 г. № 24

Содержание альбома № 19 (начало)

Альбом 19

903-1-288.91

Цикл год, Подп. и дата, Взам. инв. №

№№ листов	Наименование и обозначение документов. Наименование листа.	Стр.
	Содержание альбома № 19 (начало)	2
	Содержание альбома № 19 (продолжение)	3
	Содержание альбома № 19 (продолжение)	4
	Содержание альбома № 19 (продолжение)	5
	Содержание альбома № 19 (окончание)	6
1	Перечень технической документации, передаваемой заводу-изготовителю щитов управления. 903-1-288.91-А.НО	7
2	Перечень технической документации, передаваемой заводу-изготовителю щитов управления. 903-1-288.91-А.НО	8
1	Спецификация щитов. 903-1-288.91- - А.Н.СО	9
2	Спецификация щитов. 903-1-288.91- - А.Н.СО	10
3	Спецификация щитов. 903-1-288.91- - А.Н.СО	11
4	Спецификация щитов. 903-1-288.91- - А.Н.СО	12
5	Спецификация щитов. 903-1-288.91- - А.Н.СО	13
6	Спецификация щитов. 903-1-288.91- - А.Н.СО	14

№№ листов	Наименование и обозначение документов. Наименование листа.	Стр.
7	Спецификация щитов. 903-1-288.91- - А.Н.СО	15
8	Спецификация щитов. 903-1-288.91- - А.Н.СО	16
9	Спецификация щитов. 903-1-288.91- - А.Н.СО	17
10	Спецификация щитов. 903-1-288.91- - А.Н.СО	18
11	Спецификация щитов. 903-1-288.91- - А.Н.СО	19
12	Спецификация щитов. 903-1-288.91- - А.Н.СО	20
13	Спецификация щитов. 903-1-288.91- - А.Н.СО	21
14	Спецификация щитов. 903-1-288.91- - А.Н.СО	22
1,2	Щит автоматизации. Общий вид. 903-1-288.91-А.Н	23
3	Щит автоматизации. Общий вид. 903-1-288.91-А.Н	24
1,2	Щит общих замеров. Общий вид. 903-1-288.91-А.Н1	25
3,4	Щит общих замеров. Общий вид. 903-1-	

Содержание альбома № 19 (продолжение)

Альбом 19

903-1-288.91

Шкв. н. подл. Подп. и дата вставки. инв. №

№№ листов	Наименование и обозначение документов. Наименование листа.	Стр.
	- 288.91 - А.Н1	26
5,6	Щит общих замеров. Общий вид. 903-1 - 288.91 - А.Н1	27
7	Щит общих замеров. Общий вид. 903-1 - - 288.91 - А.Н1	28
8	Щит общих замеров. Общий вид. 903-1 - - 288.91 - А.Н1	29
1,2	Щит общих замеров. Таблица соединений. 903-1-288.91-А.Н1.1	30
3,4	Щит общих замеров. Таблица соединений. 903-1-288.91-А.Н1.1	31
5,6	Щит общих замеров. Таблица соединений. 903-1-288.91-А.Н1.1	32
7	Щит общих замеров. Таблица соединений. 903-1-288.91-А.Н1.1	33
1	Щит общих замеров. Таблица подклюе- ния. 903-1-288.91-А.Н1.2	33
2,3	Щит общих замеров. Таблица подключения. 903-1-288.91-А.Н1.2	34
4,5	Щит общих замеров. Таблица подключения. 903-1-288.91-А.Н1.2	35
6,7	Щит общих замеров. Таблица подключения. 903-1-288.91-А.Н1.2	36

№№ листов	Наименование и обозначение документов. Наименование листа.	Стр.
1,2	Щит управления №1. Общий вид. 903-1 - - 288.91 - А.Н2	37
3,4	Щит управления №1. Общий вид. 903-1 - - 288.91 - А.Н2	38
5,6	Щит управления №1. Общий вид. 903-1 - - 288.91 - А.Н2	39
7	Щит управления №1. Общий вид. 903-1 - - 288.91 - А.Н2	40
8	Щит управления №1. Общий вид. 903-1 - - 288.91 - А.Н2	41
9,10	Щит управления №1. Общий вид. 903-1 - - 288.91 - А.Н2.	42
11	Щит управления №1. Общий вид. 903-1 - - 288.91 - А.Н2	43
12	Щит управления №3. Таблица подклюе- чения. 903-1-288.91-А.Н4.2	43
1,2	Щит управления №1. Таблица соединений. 903-1-288.91-А.Н2.1	44
3,4	Щит управления №1. Таблица соединений. 903-1-288.91-А.Н2.1	45
5,6	Щит управления №1. Таблица соединений. 903-1-288.91-А.Н2.1	46
7,8	Щит управления №1. Таблица соединений.	

Содержание альбома № 19 (продолжение)

Альбом 19

903-1-288.91

Инв. № подл. Подп. и дата. Взам. инв. №

№№ листов	Наименование и обозначение документов. Наименование листа.	Стр.
	903-1-288.91-А.Н2.1	47
9,10	Щит управления №1. Таблица соединений.	
	903-1-288.91-А.Н2.1	48
11,12	Щит управления №1. Таблица соединений.	
	903-1-288.91-А.Н2.1	49
13,14	Щит управления №1. Таблица соединений.	
	903-1-288.91-А.Н2.1	50
15,16	Щит управления №1. Таблица соединений.	
	903-1-288.91-А.Н2.1	51
17	Щит управления №1. Таблица соединений.	
	903-1-288.91-А.Н2.1	52
1	Щит управления №1. Таблица подключения.	
	903-1-288.91-А.Н2.2	52
2,3	Щит управления №1. Таблица подключения.	
	903-1-288.91-А.Н2.2	53
4,5	Щит управления №1. Таблица подключения.	
	903-1-288.91-А.Н2.2	54
6,7	Щит управления №1. Таблица подключения.	
	903-1-288.91-А.Н2.2	55
8,9	Щит управления №1. Таблица подключения.	
	903-1-288.91-А.Н2.2.	56
10,11	Щит управления №1. Таблица подключения.	
	903-1-288.91-А.Н2.2.	57

№№ листов	Наименование и обозначение документов. Наименование листа.	Стр.
12,13	Щит управления №1. Таблица подключения.	
	903-1-288.91-А.Н2.2	58
1,2	Щит управления №2. Общий вид. 903-1-	
	-288.91-А.Н3.	59
3,4	Щит управления №2. Общий вид. 903-1-	
	-288.91-А.Н3	60
5,6	Щит управления №2. Общий вид. 903-1-	
	-288.91-А.Н3	61
7	Щит управления №2. Общий вид. 903-1-	
	-288.91-А.Н3	62
8	Щит управления №2. Общий вид. 903-1-	
	-288.91-А.Н3	63
9	Щит управления №2. Общий вид. 903-1-	
	-288.91-А.Н3	64
10	Щит управления №2. Таблица подключения.	
	903-1-288.91-А.Н3.2	64
1,2	Щит управления №2. Таблица соединений.	
	903-1-288.91-А.Н3.1	65
3,4	Щит управления №2. Таблица соединений.	
	903-1-288.91-А.Н3.1	66
5,6	Щит управления №2. Таблица соединений.	
	903-1-288.91-А.Н3.1	67
7,8	Щит управления №2. Таблица соединений.	

Содержание альбома № 19 (продолжение)

Альбом 19

903-1-288.91

Инв. № подл. Подп. и дата. Взам. инв. №

№№ листов	Наименование и обозначение документов. Наименование листа.	Стр.
	903-1-288.91-А.Н3.1	68
9	Щит управления №2. Таблица соединений.	
	903-1-288.91-А.Н3.1	69
1	Щит управления №2. Таблица подключения.	
	903-1-288.91-А.Н3.2	69
2,3	Щит управления №2. Таблица подключения.	
	903-1-288.91-А.Н3.2	70
4,5	Щит управления №2. Таблица подключения.	
	903-1-288.91-А.Н3.2	71
6,7	Щит управления №2. Таблица подключения.	
	903-1-288.91-А.Н3.2	72
8,9	Щит управления №2. Таблица подключения.	
	903-1-288.91-А.Н3.2	73
1,2	Щит управления №3. Общий вид. 903-1- -288.91-А.Н4	74
3,4	Щит управления №3. Общий вид. 903-1- -288.91-А.Н4	75
5,6	Щит управления №3. Общий вид. 903-1- -288.91-А.Н4.	76
7	Щит управления №3. Общий вид. 903-1- -288.91-А.Н4	77
8	Щит управления №3. Общий вид. 903-1- -288.91-А.Н4	78

№№ листов	Наименование и обозначение документов. Наименование листа.	Стр.
9,10	Щит управления №3. Общий вид. 903-1- -288.91-А.Н4	79
1,2	Щит управления №3. Таблица соединений.	
	903-1-288.91-А.Н4.1	80
3,4	Щит управления №3. Таблица соединений.	
	903-1-288.91-А.Н4.1	81
5,6	Щит управления №3. Таблица соединений.	
	903-1-288.91-А.Н4.1	82
7,8	Щит управления №3. Таблица соединений.	
	903-1-288.91-А.Н4.1	83
9,10	Щит управления №3. Таблица соединений.	
	903-1-288.91-А.Н4.1	84
11,12	Щит управления №3. Таблица соединений.	
	903-1-288.91-А.Н4.1	85
13	Щит управления №3. Таблица соединений.	
	903-1-288.91-А.Н4.1	86
1	Щит управления №3. Таблица подключе- ния. 903-1-288.91-А.Н4.2	86
2,3	Щит управления №3. Таблица подключения.	
	903-1-288.91-А.Н4.2	87
4,5	Щит управления №3. Таблица подключения.	
	903-1-288.91-А.Н4.2	88
6,7	Щит управления №3. Таблица подключения.	

Содержание альбома № 19 (окончание)

Альбом 19

903-1-288.91

Шифр, подпись, Подп. и дата

Взам шифр

№№ листов	Наименование и обозначение документов Наименование листа.	Стр.
	903-1-288.91-А.Н4.2	89
8,9	Щит управления №3. Таблица подключения	
	903-1-288.91-А.Н4.2	90
10,11	Щит управления №3. Таблица подключения. 903-1-288.91-А.Н4.2	91
1,2	Щит управления №4. Общий вид. 903-1-288.91-А.Н5	92
3,4	Щит управления №4. Общий вид. 903-1-288.91-А.Н5	93
5	Щит управления №4. Общий вид. 903-1-288.91-А.Н5	94
6	Щит управления №4. Общий вид. 903-1-288.91-А.Н5	95
7,8	Щит управления №4. Общий вид. 903-1-288.91-А.Н5	96
9	Щит управления №4. Общий вид. 903-1-288.91-А.Н5	97
11	Щит управления №4. Таблица подключения. 903-1-288.91-А.Н5.2	97
1,2	Щит управления №4. Таблица соединений 903-1-288.91-А.Н5.1	98
3,4	Щит управления №4. Таблица соединений 903-1-288.91-А.Н5.1	99

№№ листов	Наименование и обозначение документов Наименование листа.	Стр.
5,6	Щит управления №4. Таблица соединений 903-1-288.91-А.Н5.1	100
7,8	Щит управления №4. Таблица соединений. 903-1-288.91-А.Н5.1	101
9,10	Щит управления №4. Таблица соединений. 903-1-288.91-А.Н5.1	102
11,12	Щит управления №4. Таблица соединений. 903-1-288.91-А.Н5.1	103
1,2	Щит управления №4. Таблица подключения. 903-1-288.91-А.Н5.2	104
3,4	Щит управления №4. Таблица подключения. 903-1-288.91-А.Н5.2	105
5,6	Щит управления №4. Таблица подключения. 903-1-288.91-А.Н5.2	106
7,8	Щит управления №4. Таблица подключения. 903-1-288.91-А.Н5.2	107
9,10	Щит управления №4. Таблица подключения. 903-1-288.91-А.Н5.2	108

Альбом 19

Наименование	Обозначение	Кол. листов	Кол. экз.
Перечень технической документации, передаваемой заводу-изготовителю щитов управления	Альбом 903-1-288.91-А.НО	2	1
Щиты управления. Задание заводу-изготовителю щитов управления	Альбом 19		3.
Котлоагрегат. Схема электрическая принципиальная регулятора топлива	Альбом 7 ч.1 лист 21	1	2
Котлоагрегат. Схема электрическая принципиальная регулятора воздуха	Альбом 7 ч.1 лист 22	1	2
Котлоагрегат. Схема электрическая принципиальная регулятора разрежения	Альбом 7 ч.1 лист 23	1	2
Котлоагрегат. Схема электрическая принципиальная регулятора уровня	Альбом 7 ч.1 лист 24	1	2
Котлоагрегат. Схема электрическая принципиальная управления шибером золоуловителя	Альбом 7 ч.1 лист 25	1	2
Схема электрическая принципиальная регулятора давления питательной воды	Альбом 7 ч.1 лист 26	1	2
Схема электрическая принципиальная регулятора давления в деаэраторе	Альбом 7 ч.1 лист 27	1	2
Схема электрическая принципиальная регулятора температуры сетевой воды	Альбом 7 ч.1 лист 28	1	2
Схема электрическая принципиальная регулятора температуры деаэрированной воды	Альбом 7 ч.1 лист 29	1	2

Наименование	Обозначение	Кол. листов	Кол. экз.
Схема электрическая принципиальная регулятора уровня в промежуточном баке	Альбом 7 ч.1 лист 30	1	2
Котлоагрегат. Щит управления ЦКЕ. Принципиальная схема питания	Альбом 7 ч.1 лист 31	1	2
Котлоагрегат. Щит общих замеров. Принципиальная схема питания	Альбом 7 ч.1 лист 32	1	2
Деаэрационно-питательная установка и общее котельное оборудование. Щит управления №1. Принципиальная схема питания	Альбом 7 ч.1 листы 33,34	2	2
Водоподогревательная установка. Щит управления №2. Принципиальная схема питания	Альбом 7 ч.1 лист 35	1	2
Установка горячего водоснабжения. Щит управления №3. Принципиальная схема питания	Альбом 7 ч.1 лист 36	1	2
Деаэрационно-питательная установка и общее котельное оборудование. Щит управления №4. Принципиальная схема питания.	Альбом 7 ч.1 листы 37,38	2	2

Лист, н. подл. Подп. и дата. Взам. инв. н

Привязан:			
Инв. н.º			
903-1-288.91-А.НО			
Нач. отд. Евтушенко		Котельная с 4 котлами Е-4-1,4Р	
Н. контр. Клименко		Золотошлакоудаление механическое	
Гл. спец. Красотин		Стация	
Нач. зр. Халецкая		Р	1
Вед. инж. Фирман			2
Инж. г.к. Горшенина		Перечень технической доку- ментации, передаваемой заводу-изготовителю щитов управления	
		Сарьковский Сантехпроект	

Наименование	Обозначение	Кол. листов	Кол. экз.
Котлоагрегат. Схемы электрические принципиальные защиты и технологической сигнализации.	Альбом 74.1 лист 39	1	2
Общекотельное оборудование. Схема электрическая принципиальная технологической сигнализации	Альбом 74.1 листы 40-41	2	2
Мех. 1(2) - Сетевой насос. Схема электрическая принципиальная	Альбом 84.2 лист 58	1	2
Мех. 3(4,5) - Питательный насос. Схема электрическая принципиальная	Альбом 84.2 лист 59	1	2
Мех. 6(7) - Подпиточный насос. Схема электрическая принципиальная	Альбом 84.2 лист 60	1	2
Мех. 8(9,10) - Насос горячего водоснабжения. Схема электрическая принципиальная	Альбом 84.2 лист 61	1	2
Мех. 11(12) - Насос рабочей воды. Схема электрическая принципиальная	Альбом 84.2 лист 62	1	2

Наименование	Обозначение	Кол. листов	Кол. экз.
Мех. 15(16) - Насос охлажденной воды. Схема электрическая принципиальная	Альбом 84.2 лист 63	1	2
Мех. 18(19) - Перекачивающий насос. Схема электрическая принципиальная	Альбом 84.2 лист 64	1	2
Мех. 24 - Задвижка на горячей воде. Схема электрическая принципиальная и подключений	Альбом 84.2 лист 65	1	2
Мех. 26(27) - ВПУ. Насос исходной воды. Схема электрическая принципиальная	Альбом 84.2 лист 66	1	2
Мех. 31(32) - ВПУ. Подкачивающий насос. Схема электрическая принципиальная	Альбом 84.2 лист 67	1	2
Аварийная сигнализация. Схема электрическая принципиальная	Альбом 84.2 листы 72,73	2	2

903 - 1 - 288.91 - АНО			
Нач. отд.	Евтушенко		Котельная с 4 котлами Е-4-1,4Р Золотшакоудаление механическое
Н. контр.	Клименко		
Гл. спец.	Краснощева		
Нач. гр.	Халецкая		
Вед. инж.	Фирман		
Инж. И.	Горшенина		Перечень технической документации, передаваемой заводу-изготовителю щитов управления
Стадия	Лист	Листов	Харьковский Сантехпроект
Р	2	'	

Альбом 19

Позиция	Наименование и техническая характеристика оборудования и материалов. Завод-изготовитель (для импортного оборудования - страна, фирма)	Тип, марка оборудования. Обозначение документа и номер опросного листа	Единица измерения		Код завода-изготовителя	Код оборудования материала	Цена единицы оборудования, тыс. руб	Количество	Масса единицы оборудования, кг
			Наименование	Код					
1	2	3	4	5	6	7	8	9	10
	I. Щиты								
	Щит автоматизации, состоящий из щитов по ОСТ 36.13-76: (вид монтажа - электрический)	903-1-288.91- -А.НО							
	1. Котлоагрегат. Щит общих замеров	903-1-288.91- -А.Н1	шт	796				4	
	Щит шкафной с задней дверью, исполнение I, шириной 600мм и глубиной 600мм Щш-ЗД-I-600x600 УХЛ4 УР30								
	2. Деаэрационно-питательная установка и общее котельное оборудование. Щит управления №1.	903-1-288.91- -А.Н2	шт	796				1	
	Щит шкафной с задней дверью, исполнение I, шириной 800мм и глубиной 600мм Щш-ЗД-I-800x600 УХЛ4 УР30								

Шифр по табл. Подп. и дата. Взам. инв.

Инв. №		796	
Нач. отд.	Евтушенко	796	
Н. контр.	Клименко	796	
Гл. спец.	Красошвина	796	
Нач. гр.	Халецкая	796	
Вед. инж.	Фирман	796	
Инж. Т.к.	Горшенина	796	

Прибылан:

903-1-288.91-А.Н.СО

Спецификация щитов

Стадия	Лист	Листов
Р	1	14

Харьковский Сантехпроект

Альбом 19

Позиция	Наименование и техническая характеристика оборудования и материалов. Завод-изготовитель (для импортного оборудования - страна, фирма)	Тип, марка оборудования Обозначение документа и номер опросного листа	Единица измерения		Код завода-изготовителя	Код оборудования, материала	Цена единицы оборудования, тыс. руб	Количество	Масса единицы оборудования, кг
			Наименование	Код					
1	2	3	4	5	6	7	8	9	10
II. Аппаратура и приборы, поставляемые комплектно со щитами									
<u>Котлоагрегаты NN 1 ÷ 4</u>									
1.	Переключатель малогабаритный	ПМОФ 45°- 222222/II - - Д 9	шт	796				4	
2.	Переключатель малогабаритный	ПМОФ 90°- 111111/II - - Д 42	шт	796				4	
3.	Выключатель пакетный однополюсный ~ 220В, 16 А, исполнение 3	ПВ1-16УХЛ3 ЗР00	шт	796				20	
4.	Держатель вставки плавкой с плавкой вставкой ВП25-1 на 0,25 А	ДВП4-2В	шт	796				36	
5.	Держатель вставки плавкой с плавкой вставкой ВП25-1 на 0,5 А	ДВП4-2В	шт	796				4	

Шк. и подл. Подп. и дата. Взам. инв. №

Прибязан:

Инв. №

903-1-288.91-А.Н.СО

Лист
3

Альбом 19

Позиция	Наименование и техническая характеристика оборудования и материалов. Завод-изготовитель (для импортного оборудования - страна, фирма)	Тип, марка оборудования Обозначение документа и номер опросного листа	Единица измерения		Код завода-изготовителя	Код оборудования материала	Цена единицы оборудования, тыс. руб.	Кол-во	Масса единицы оборудования, кг
			Наименование	Код					
1	2	3	4	5	6	7	8	9	10
	6. Держатель вставки плавкой с плавкой вставкой ВПЗБ-1 на 2А	ДВП4-ЗВ	шт	796				4	
	7. Держатель вставки плавкой с плавкой вставкой ВПЗБ-1 на 6А	ДВП4-ЗВ	шт	796				4	
	8. Табло световое двухламповое, ~220В	ТСБ	шт	796				12	
	9. Арматура сигнальная, ~220В, с линзой молочного цвета	АС-220	шт	796				4	
	10. Лампа, ~220В	Ц 220-10	шт	796				28	
	11. Арматура сигнальная, ~220В, с линзой красного цвета, комплектно с лампой коммутаторной КМ-24-90 и резистором ПЭВ-25 2400 Ом	АМЕ-321221У2	шт	796				4	
	12. Арматура сигнальная, ~220В, с линзой зеленого цвета, комплектно с лампой коммутаторной КМ-24-90 и резистором ПЭВ-25 2400 Ом	АМЕ-323221У2	шт	796				4	

Шифр подл. Подпись и дата. Взам. инв. №

Привязан:

Инв. №			

903-1-288.91-А.Н.СО

Лист

4

25030-25 13

Альбом 19

Позиция	Наименование и техническая характеристика оборудования и материалов Завод - изготовитель (для импортного оборудования) - страна, фирма)	Тип, марка оборудования Обозначение документа и номер опросного листа	Единица измерения		Код завода-изготовителя	Код оборудования материала	Цена единицы оборудования, тыс. руб	Количество	Масса единицы оборудования, кг
			Наименование	Код					
1	2	3	4	5	6	7	8	9	10
	13. Патрон потолочный	Е 27	шт	796				4	
	14. Лампа накаливания, 60 Вт	Б-220-230-60	шт	796				4	
	15. Розетка штепсельная, 12В.	РШ-Ц-2-0-0322-6/250	шт	796				4	
	16. Резистор, 25 Вт, 2000 Ом	ПЭВ-25	шт	796				4	
	<u>Деаэрационно-питательная установка и общекотельное оборудование</u>								
	17. Переключатель малогабаритный	ПМОВФ-136639+102/II-Д 126	шт	796				9	
	18. Переключатель малогабаритный	ПМОВФ 45°-222222/II-Д 9	шт	796				2	
	19. Переключатель малогабаритный	ПМОВ-222222/II-Д 61	шт	796				2	

Циф. м. подл. Подп. и дата. Изм. члб.м

Привязан:

Циф. №

903-1-288.91-А.Н.СО

Лист 5

Альбом 19

Позиция	Наименование и техническая характеристика оборудования и материалов Завод-изготовитель (для импортного оборудования - страна, фирма)	Тип, марка оборудования Обозначение документа и № справочного листа	Единица измерения		Код завода-изготовителя	Код оборудования, материала	Цена единицы оборудования тыс. руб.	Количество	Масса единицы оборудования кг
			Наименование	Код					
1	2	3	4	5	6	7	8	9	10
	20. Переключатель малогабаритный	ПМОФ 90° 111111/II - - Д42	шт	796				1	
	21. Переключатель малогабаритный	ПМОФ 45° 334466 /II - - Д26	шт	796				1	
	22. Выключатель пакетный трехполюсный, ~ 380В, 25А, исполнение 3	ПВЗ-40УХЛЗ УРОО	шт	796				2	
	23. Выключатель пакетный трехполюсный, ~ 380В, 10А, исполнение 3	ПВЗ-16УХЛЗ УРОО	шт	796				6	
	24. Выключатель пакетный однополюсный, ~ 220В, 16А, исполнение 3	ПВ1-16УХЛЗ УРОО	шт	796				21	
	25. Переключатель пакетный двухполюсный, ~ 220В, исполнение 3	ПП2-16/Н2У3 УРОО	шт	796				1	
	26. Выключатель автоматический трехполюс- ный, ~ 380В, I _{ном} = 1,6А, I _{атс} = 3,5 I _{ном}	АП50Б3МУ3 11,6 x 3,5	шт	796				24	
	27. Держатель вставки плавкой с плавкой встав-	ДВП4-2В	шт	796				16	

Лист № подл. Подпись и дата Взам. инв. №

903-1-288.91-А.Н.СО

Лист 6

Альбом 19

Позиция	Наименование и техническая характеристика оборудования и материалов Завод-изготовитель (для импортного оборудования) - страна, фирма)	Тип, марка оборудования Обозначение документа и номерного листа	Единица измерения		Код завода-изготовителя	Код оборудования материала	Цена единицы оборудования тыс. руб.	Кол-во. число	Масса единицы оборудования кг
			Наименование	Код					
1	2	3	4	5	6	7	8	9	10
	код ВП2Б-1 на 0,25А								
	28. Держатель вставки плавкой с плавкой вставкой код ВП2Б-1 на 0,5А	ДВП4-2В	шт	796				4	
	29. Держатель вставки плавкой с плавкой вставкой код ВП3Б-1 на 1А	ДВП4-3В	шт	796				3	
	30. Держатель вставки плавкой с плавкой вставкой ВП3Б-1 на 2А	ДВП4-3В	шт	796				1	
	31. Держатель вставки плавкой с плавкой вставкой ВП3Б-1 на 4А	ДВП4-3В	шт	796				2	
	32. Держатель вставки плавкой с плавкой вставкой ВП3Б-1 на 6А	ДВП4-3В	шт	796				6	
	33. Держатель вставки плавкой с плавкой вставкой код ВП3Б-1 на 10А	ДВП4-3В	шт	796				1	
	34. Табло световое одламповое, ~ 220В	ТСМ	шт	796				4	
	35. Табло световое двуламповое, ~ 220В	ТСБ	шт	796				15	

Цикл, л. подл. Подпись и дата. Взам. инв. №

903-1-288.91-А.Н.СО

Лист
7

Альбом 19

Позиция	Наименование и техническая характеристика оборудования и материалов Завод-изготовитель (для импортного оборудования) - страна, фирма)	Тип, марка оборудования Обозначение документа и № опросного листа	Единица измерения		Код завода-изготовителя	Код оборудования, материала	Цена единицы оборудования тыс. руб	Количество	Масса единицы оборудования кг
			Наименование	Код					
1	2	3	4	5	6	7	8	9	10
	36. Арматура сигнальная, ~ 220В, с линзой молочного цвета	АС-220	шт	796				4	
	37. Лампа, ~ 220В	Ц 220 - 10	шт	796				38	
	38. Арматура сигнальная, ~ 220В, с линзой красного цвета, комплектно с лампой коммутаторной КМ-24-90 и резистором ПЭВ-25 2400 Ом	АМЕ - 321221У2	шт	796				9	
	39. Патрон потолочный	Е 27	шт	796				2	
	40. Лампа накаливания, 60 Вт	Б-220-230- - 60	шт	796				2	
	41. Розетка штепсельная, ~ 12В	РШ-Ц-2-0- 0322-6/250	шт	796				1	
	42. Реле тока двустабильное, ~ 220В 50 Гц, переднее присоединение проводов	РТД12-01- 34-40 усл4	шт	796				1	
	43. Реле промежуточное электромагнитное, ~ 220В, 2з и 2р контакта	ПЭ-37- - 2243	шт	796				2	

Шифр подл. Подпись и дата. Взам. инв. №

903-1-288.91-А.Н.СО

Лист

8

25030-25 17 Формат А3

Альбом 19

Позиция	Наименование и техническая характеристика оборудования и материалов Завод-изготовитель (для импортного оборудования - страна, фирма)	Тип, марка оборудования Обозначение документа и номер опросного листа	Единица измерения		Код завода-изготовителя	Код оборудования, материала	Цена единицы оборудования тыс. руб	Количество	Масса единицы оборудования кг
			Наименование	Код					
1	2	3	4	5	6	7	8	9	10
	44. Резистор, 25 Вт, 2000 Ом	ПЭВ-25	шт	796				4	
	45. Резистор, 25 Вт, 2400 Ом	ПЭВ-25	шт	796				1	
	<u>Водоподогревательная установка</u>								
	46. Переключатель точек измерения	ПТИ - М	шт	796				1	
	47. Переключатель малогабаритный	ПМОВФ - 13663 9, 102/II - Д 126	шт	796				4	
	48. Переключатель малогабаритный	ПМОФ 45° - 222222/II - - Д 9	шт	796				2	
	49. Выключатель пакетный однополюсный ~220В, 16А, исполнение 3	ПВ1-16УХЛ3 УРОО	шт	796				6	
	50. Держатель вставки плавкой с плавкой вставкой ВП2Б-1 на 0,25А	ДВП4-2В	шт	796				9	
	51. Держатель вставки плавкой с плавкой вставкой ВП2Б-1 на 0,5А	ДВП4-2В	шт	796				1	

Уч. и подл. Подпись и дата. Взам. инв. л.

903-1-288.91-А.Н.СО

Лист 9

Альбом 19

Позиция	Наименование и техническая характеристика оборудования и материалов Завод-изготовитель (для импортного оборудования - страна, фирма)	Тип, марка оборудования Обозначение документа и № опросного листа	Единица измерения		Код завода- изготовителя	Код оборудования, материала	Цена единицы тыс. руб.	Коли- чество	Масса единицы оборудования, кг
			Наи- мено- вание	Код					
1	2	3	4	5	6	7	8	9	10
	52. Держатель вставки плавкой с плавкой вставкой ВПЗБ-1 на 1А	ДВП4-3В	шт	796				1	
	53. Держатель вставки плавкой с плавкой вставкой ВПЗБ-1 на 6А	ДВП4-3В	шт	796				1	
	54. Табло световое двухламповое, ~ 220 В	ТСБ	шт	796				4	
	55. Арматура сигнальная, ~ 220 В, с линзой молочного цвета	АС-220	шт	796				1	
	56. Лампа, ~ 220 В	Ц 220-10	шт	796				9	
	57. Арматура сигнальная, ~ 220 В, с линзой красного цвета, комплектно с лампой коммутаторной КМ-24-90 и резистором ПЭВ-25 2400 Ом	АМЕ- 32122142	шт	796				4	
	58. Патрон потолочный	Е 27	шт	796				1	
	59. Лампа накаливания, 60 Вт	Б-220-230- -60	шт	796				1	
	60. Розетка штепсельная, ~ 12 В	РШ-Ц-2-0 0322-6/250	шт	796				1	

Шифр подл. Подпись и дата Взам. инв. №

903-1-288.91-А.Н.СО

Лист
10

25030-25 19

Альбом 19

Позиция	Наименование и техническая характеристика оборудования и материалов Завод-изготовитель (для импортного оборудования - страна, фирма)	Тип, марка оборудования. Обозначение документа и номер опрессовочного листа	Единица измерения		Код завода-изготовителя	Код оборудования, материала	Цена единицы тыс. руб.	Кол-во число	Масса единицы оборудования кг
			Наименование	Код					
1	2	3	4	5	6	7	8	9	10
	61. Реле промежуточное электромагнитное ~ 220В, 2з и 2р контакта	ПЭ-37 - 2243	шт	796				2	
	62. Резистор, 25Вт, 2000 Ом	ПЭВ-25	шт	796				1	
	63. Катушка подгоночная	КП1-7,5	шт	796				8	
	<u>Установка горячего водоснабжения</u>								
	64. Переключатель точек измерения	ПТЦ-М	шт	796				1	
	65. Переключатель малогабаритный	ПМОВФ - 1366з 3,10 ₂ /II - - Д 126	шт	796				7	
	66. Переключатель малогабаритный	ПМОФ 45° - 222222 / II - - Д 9	шт	796				3	
	67. Переключатель малогабаритный	ПМОФ 45° - 334466 / II - - Д 26	шт	796				1	

Шиб. и подл. Подпись и дата Взам. инв. бл.

903-1-288.91-А.Н.СО

Лист

11

25030-25 20

Альбом 19

Позиция	Наименование и техническая характеристика оборудования и материалов Завод-изготовитель (для импортного оборудования-страна,фирма)	Тип, марка оборудования. Обозначение документа и № опросного листа	Единица измерения		Код завода-изготовителя	Код оборудования, материала	Цена единицы тыс.руб	Кол-во	Масса единицы оборудования кг
			Наименование	Код					
1	2	3	4	5	6	7	8	9	10
	68. Выключатель пакетный однополюсный, ~ 220В, 16А, исполнение 3	ПВ1-16УХЛ3 УРОО	шт	796				6	
	69. Держатель вставки плавкой с плавкой вставкой ВП2Б-1 на 0,25А	ДВП4-2В	шт	796				8	
	70. Держатель вставки плавкой с плавкой вставкой ВП2Б-1 на 0,5А	ДВП4-2В	шт	796				1	
	71. Держатель вставки плавкой с плавкой вставкой ВП3Б-1 на 1А	ДВП4-3В	шт	796				2	
	72. Держатель вставки плавкой с плавкой вставкой ВП3Б-1 на 6А	ДВП4-3В	шт	796				1	
	73. Табло световое двухламповое, ~220В	ТСБ	шт	796				6	
	74. Арматура сигнальная, ~ 220В, с линзой молочного цвета	АС-220	шт	796				1	
	75. Лампа, ~220В	Ц 220-10	шт	796				13	
	76. Арматура сигнальная, ~220В, с линзой красного цвета, комплектно с лампой	АМЕ- 321221У2	шт	796				8	

Шк. и повл. | Подпись и дата | Взам. инв. №

903-1-288. 91-А.Н.СО

Лист

12

Альбом 19

Позиция	Наименование и техническая характеристика оборудования и материалов Завод-изготовитель (для импортного оборудования - страна, фирма)	Тип, марка оборудования Обозначение документа и № опросного листа	Единица измерения		Код завода-изготовителя	Код оборудования, материала	Цена единицы тыс. руб.	Количество	Масса единиц оборудования кг
			Наименование	Код					
1	2	3	4	5	6	7	8	9	10
	коммутаторной КМ-24-90 и резистором ПЭВ-25 2400 Ом								
	77. Арматура сигнальная, ~ 220 В, с линзой зеленого цвета, комплектно с лампой коммутаторной КМ-24-90 и резистором ПЭВ-25 2400 Ом	AME-323221У2	шт	796				1	
	78. Арматура сигнальная, ~ 220В, с линзой молочного цвета, комплектно с лампой коммутаторной КМ-24-90 и резистором ПЭВ-25 2400 Ом	AME-325221У2	шт	796				1	
	79. Патрон потолочный	E27	шт	796				1	
	80. Лампа накаливания, 60 Вт	Б-220-230-60	шт	796				1	
	81. Розетка штепсельная, ~ 12В	РШ-Ц-2-0-0322-6/250	шт	796				1	
	82. Реле промежуточное электромагнитное, ~ 220В, 2з и 2р контакта	ПЭ-37-22У3	шт	796				3	

Ц.Н.Б. и дата

Взам. инв. №

Подпись и дата

Ц.Н.Б. подл.

903-1-288.91 - А.Н.СО

Лист

13

Альбом 19

Пози- ция	Наименование и техническая характеристика оборудования и материалов Завод-изготовитель (для импортного оборудования- страна, фирма)	Тип, марка оборудования Обозначение документа и № опросного листа	Единица измерения		Код завода- изготовителя	Код оборудования/ материала	Цена единицы оборудова- ния тыс. руб	Колл- чество	Масса единицы оборудова- ния кг
			Наи- мено- вание	Код					
1	2	3	4	5	6	7	8	9	10
	83. Реле промежуточное электромагнитное, ~220В, 23 и 4р контакта	ПЭ-37- -24УЗ	шт	796				1	
	84. Резистор, 25 Вт, 2000 Ом	ПЭВ-25	шт	796				1	
	85. Катушка подгонная	КП1-7,5	шт	796				9	

Инв. № подл. | Подпись и дата | Взам. инв. №

903-1-288.91 - А. Н. СО | Лист
14

Продолжение таблицы №1

Альбом 19

Позиция	Обозначение	Наименование	Кол	Примеч.
		<u>Стандартные изделия</u>		
6	ЩКЕ	Щит управления котло-агрегата	4	Готовое изделие

Ш.№.м. подл. Подп. и дата. Взам. инв.№

903-1-288.91-А.Н Лист 2

Таблица №1

Альбом 19

Позиция	Обозначение	Наименование	Кол	Примеч.
		<u>Сборочные единицы</u>		
1	903-1-288.91- -А.Н1	Щит общих замеров	4	
2	903-1-288.91- -А.Н2	Щит управления №1	1	
3	903-1-288.91- -А.Н3	Щит управления №2	1	
4	903-1-288.91- -А.Н4	Щит управления №3	1	
5	903-1-288.91- -А.Н5	Щит управления №4	1	

Ш.№.м. подл. Подп. и дата. Взам. инв.№

УИВ.№

903-1-288.91-А.Н

Котельная с 4 котлами Е-4-1,4Р
Золотшлякоцваление механическое

Щит автоматизации. Общий вид.

Харьковский Сантехпроект

Стация Лист Листов

Р	1	3
---	---	---

Нач. отд. Евтушенко
Н. контр. Клименко
Гл. спец. Крайнов
Нач. гр. Халенко
Вед. инж. Фирман
Инж. Т.к. Горшеннико

Прибаван:



Схема сочетания



Цифр. и подл. в дата. Взам. инв. №

903 - 1 - 288. 91 - А.Н

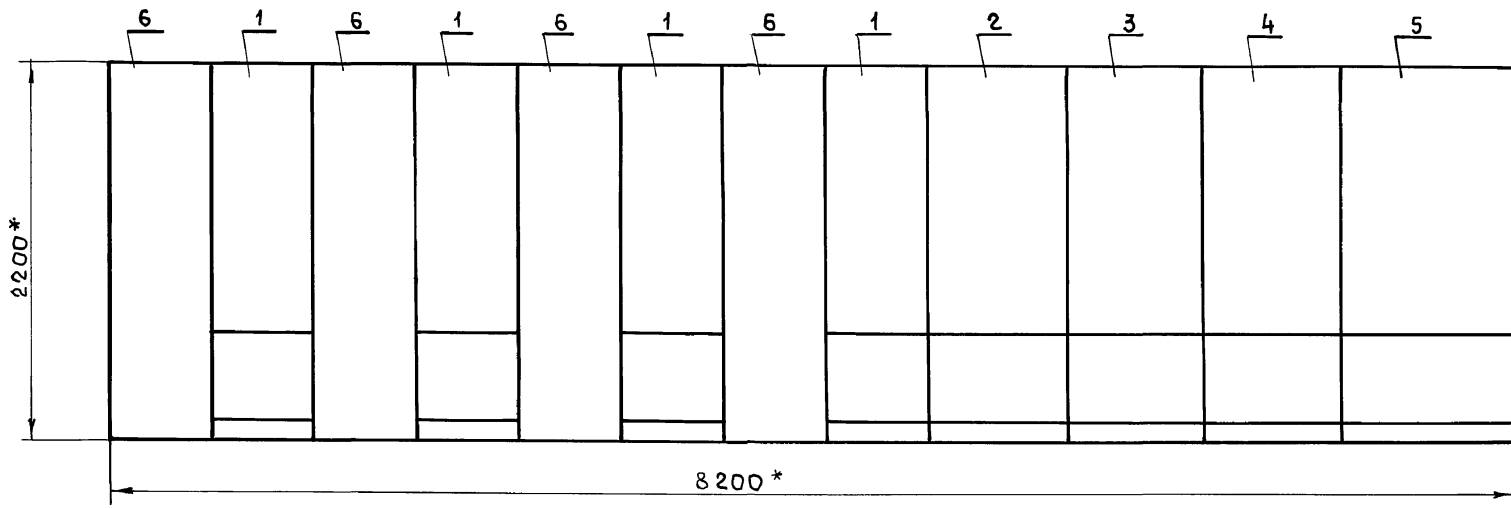
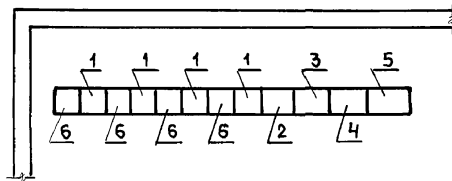
Лист 3

Продолжение таблицы №1

Альбом 19	Позиция	Обозначение	Наименование	Кол	Примеч.
			Прочие изделия		
	8	146	Прибор показывающий КПУ1-503. Шкала 0 ÷ 1,6 МПа (16 кгс/см²)	1	
	9	158	Прибор показывающий КПУ1-504. Шкала 0 ÷ 0,4 кПа (40 кгс/м²)	1	
	10	166	Прибор показывающий КПУ1-504. Шкала - 12,5 ÷ + 12,5 кгс/м²	1	
	11	268	Прибор самопишущий КСУ1-004. Шкала - 31,5 ÷ + 31,5 см. вод. ст	1	
	12	G	Блок питания двухканаль- ный ГСП225П-36-1-УХЛ4- - 2-2. первичное напряже- ние ~ 220В.	1	
	13	40 SA1	Переключатель малогаба- ритный ПМОФ 45°- - 222222 / II - Д9	1	
	14	40 SA2	Переключатель малогаба- ритный ПМОФ 90° - - 111111 / II - Д42	1	
	15	SA1 ÷ SA5	Выключатель пакетный однопольный ПВ1-16УХЛ3 УРОО, ~ 220В, 16А	5	

903-1-288.91-А.Н.1

Лист

2

Таблица №1

Альбом 19	Позиция	Обозначение	Наименование	Кол	Примеч.
			Документация		
		903-1-288.91-А.Н.1	Таблица соединений		
		903-1-288.91-А.Н.2	Таблица подключения		
			Стандартные изделия		
	1		Шкаф щита ЩШ-3А-I-600x600 УХЛ4 УР30 ОСТ 36.13-76	1	
	2		Опора ОК 600 ТКЗ-240-83	3	
	3		Швеллер ШБ 600 ТКЗ-241-83	6	
	4		Угольник УЗ 600 ТКЗ-128-83	3	
	5		Скоба СЗ 600 ТКЗ-125-83	11	
	6		Кронштейн ТКЗ-106-83	1	
	7		Уголок УП 42x25 l=430 ТК4-2222-74	3	

Привязан:

Инв. и подл.	Годл. и дата	Взам. инв. и подл.								
			Инв. №							
			903-1-288.91-А.Н.1							
			Нач. отд	Евтушанка						Котельная с 4 котлами Е-4-1,4Р
Н. контр	Клименко						Золотошахтоудаление			
Гл. спец	Крестьянский						механическое			
Нач. гр	Харченко						Главный корпус.			
Вед. инж	Фирман						Котлоагрегат.			
Инж. Тк	Горшенина						Р			
							1			
							8			
							Лист			
							Листов			
							Щит общих замеров.			
							Общий вид.			
							Харьковский			
							Сантехпроект			

25030-25 26

Продолжение таблицы №1

Позиция	Обозначение	Наименование	Кол.	Примеч.
24	40НЦГ	Арматура сигнальная АМЕ 323221У2, ~ 220В, с линзой зеленого цвета	1	
25	-	Лампа коммутаторная КМ-24-90	2	Комп- лектно с АМЕ
26	ЕЛ	Патрон потолочный Е27	1	У1 ТМЗ-158- -83
27	-	Лампа накаливания Б-220-230-60	1	
28	R	Резистор ПЭВ-25 2000 Ом	1	У6 ТМЗ-19- 84
29	R1, R2	Резистор ПЭВ-25 2400 Ом	2	Компле- нтно с АМЕ
30	XS	Розетка штепсельная РШ-ц-2-0-0322-6/250 на ~ 12В	1	У509 ТМЗ-13- -83
31	-	Защитное диодное устройство В-01	8	
32	-	Рамка РПМ 66×26	8	
33	-	Рамка РПМ 55×15	18	У1 ТМЗ-145-83
34	ХТ1 ÷ ХТ14	Блок зажимов Б324 - ЧП16 - В/УЗ - 10	14	У3 ТМЗ-165- -85
<u>Материалы</u>				
35		Провод ПВ1 1,0 380В	150 м	

903-1-288.91-А.Н1

Лист
4

Продолжение таблицы №1

Позиция	Обозначение	Наименование	Кол.	Примеч.
		исполнение 3		
16	FУ1 ÷ FУ9	Держатель вставки плавкой ДВП4-2В с плав- кой вставкой ВП2Б-1 на 0,25А	9	У1 ТМЗ-151- -83
17	FУ11	Держатель вставки плавкой ДВП4-2В с плавкой вставкой ВП2Б-1 на 0,5А	1	У1 ТМЗ-151- -83
18	FУ10	Держатель вставки плавкой ДВП4-3В с плав- кой вставкой ВП3Б-1 на 2А	1	У2 ТМЗ-151- -83
19	FУ12	Держатель вставки плав- кой ДВП4-3В с плавкой вставкой ВП3Б-1 на 6А	1	У2 ТМЗ-151- -83
20	НБ	Арматура сигнальная АС-220, ~ 220В, с линзой молочного цвета	1	
21	НЛ 6 ÷ НЛ 8	Табло световое двухлам- повое ТСБ, ~ 220В	3	
22	-	Лампа Ц220-10, ~ 220В	7	
23	40НЦА	Арматура сигнальная АМЕ 321221У2, ~ 220В, с линзой красного цвета	1	

903-1-288.91-А.Н1

Лист
3

Надписи на табло и в рамках

Таблица №2

Альбом 19

№ надписи	Текст надписи	Кол.	№ надписи	Текст надписи	Кол.
	Табло ТСБ			Рамка РРМ 55×15	
1	Температура воды за калорифером низкая	1	12	~220В. Блок питания	2
2	Уровень в бункере золоуловителя высокий	1	13	~220В. Ввод питания	1
3	Уровень в бункере шлакозольном высокий	1	14	~220В. Освещение щита	2
			15	~12В. Штепсельная розетка	2
			16	~220В. Давление пара. КПУ1	1
			17	~220В. Давление воздуха. КПУ1	1
4	Контроль напряжения	1	18	~220В. Разрежение в топке. КПУ1	1
5	Давление воздуха	1	19	~220В. Местные приборы	1
6	Разрежение в топке котла	1	20	~220В. Система ГИО	2
7	Давление в барабане котла	1	21	~220В. Уровень в барабане. КСУ1.	1
8	Уровень в барабане котла	1	22	~220В. Бункер золоуловителя. РОС-101	1
9	Блок питания	1	23	~220В. Котловая вода ДСП-4Ст.	1
10	Шиббер золоуловителя. Выбор режима.	1	24	~220В. Бункер шлакозольный. БКС-2.1	1
11	Шиббер золоуловителя.	1	25	~220В. Резерв	1

903-1-288. 91-А.Н1

Лист

6

Продолжение таблицы №1

Альбом 19

Позиция	Обозначение	Наименование	Кол.	Примеч.
		ГОСТ 6323-79		
36		Провод ПВ1 1,5 380В	25	м
		ГОСТ 6323-79		
37		Провод ПВ3 0,75 380В	80	м
		ГОСТ 6323-79		

903-1-288. 91-А.Н1

Лист

5

Шиб. и подл. Подл. и дата. Взам. инв. н

Шиб. и подл. Подл. и дата. Взам. инв. н

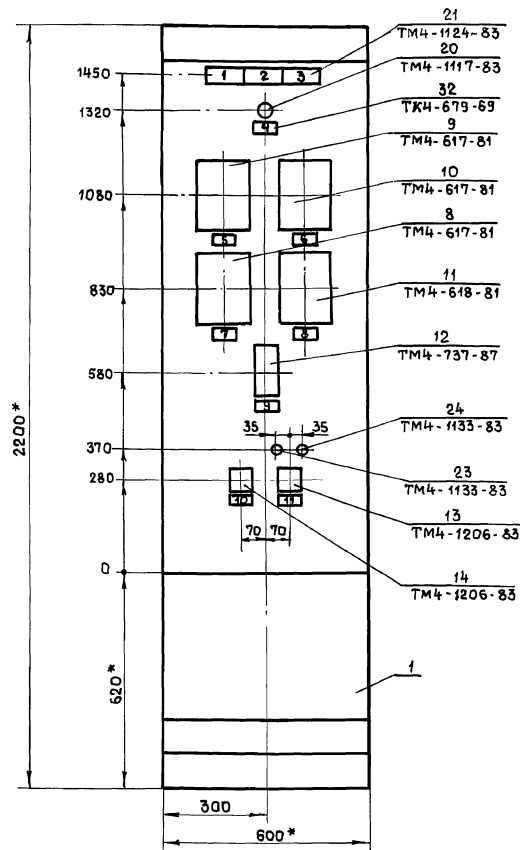

1. * Размеры для справок.
2. Покрытие - вариант 2 ОСТ 36.13-76.
3. По данному чертежу изготовить 4 щита
4. Приборы поз. 8-12 закрепить на каркасе щита по черт. ТМЗ-141-83.

Альбом 19

Вид на внутренние плоскости (развернуто)

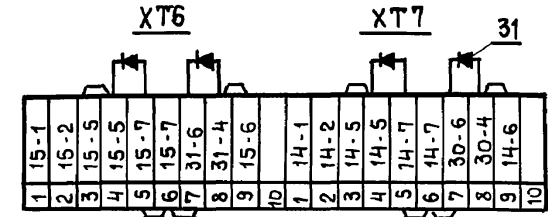
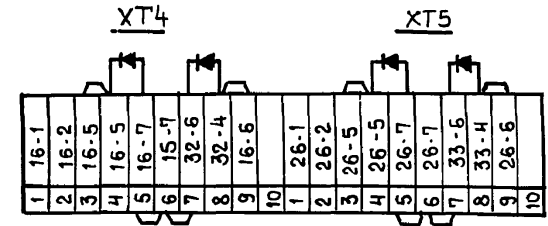
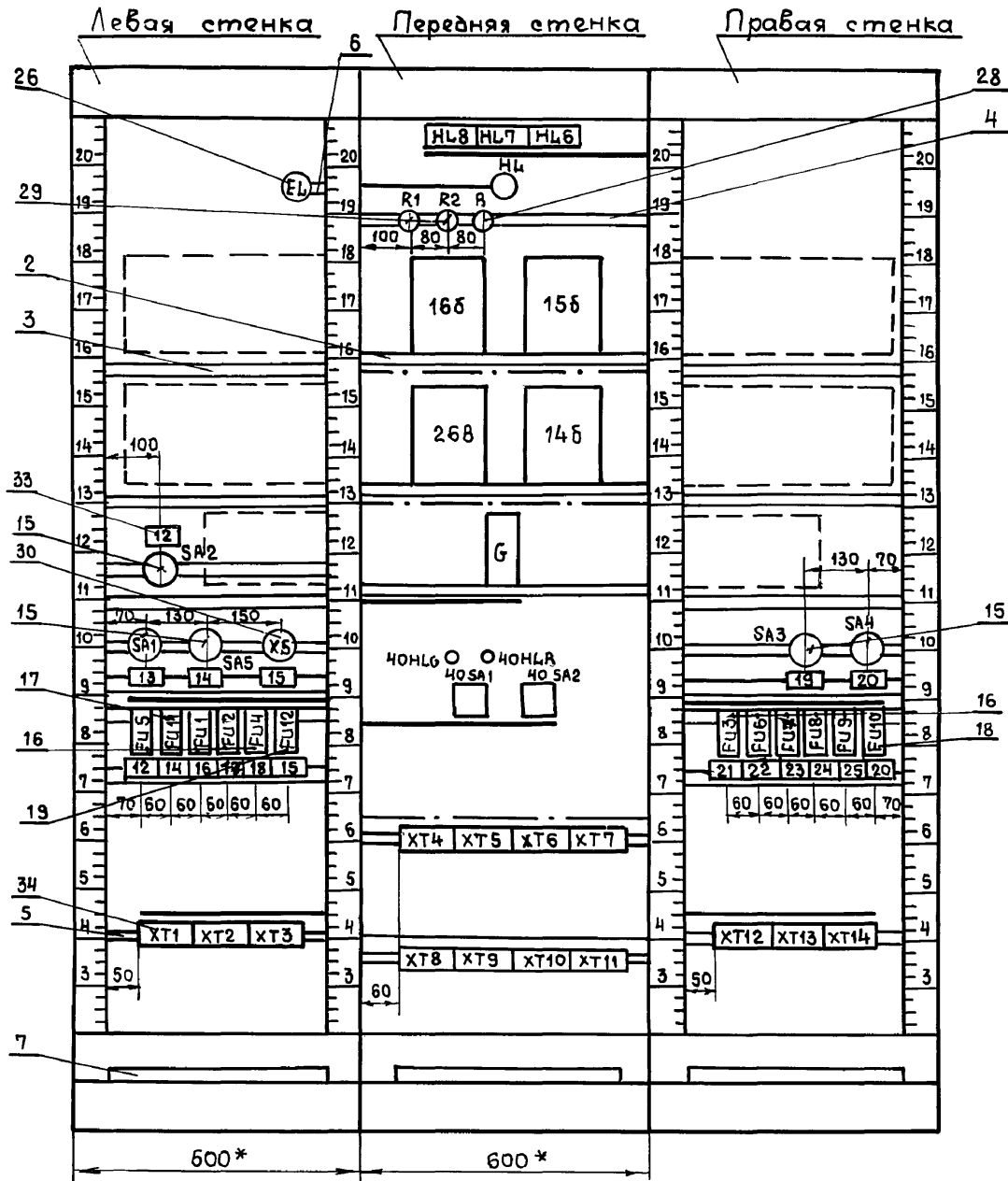

Шифр подл. и дата
Шифр подл. и дата

903-1-288.91-A.H1 Лист 8

Продолжение таблицы №3

Альбом 19

Проводник	Откуда идет	Куда поступает	Данные провода	Примечание
0	166-X13:Б	156-X13:Б	} ПВЗ 0,75	
0		146-X13:Б		
0		266-X13:Б		
0		Г: 3		
0		Г: 4		п
0		ХТ8: 1		
0		ХТ8: 2		п
0		ХТ8: 3		п
0		ХТ8: 4		п
0		ХТ8: 5		п
0		ХТ8: 6		п
0		ХТ8: 7		п
0		ХТ8: 8		п
0		ХТ8: 9	} ПВ1 1,0	п
0		ХТ8: 10		п
0		ХТ9: 1		
0		ХТ11: 9		
0		ХТ11: 10		п
0		ХТ12: 1		
0		ХТ12: 2		п
0		ХТ12: 3		п
0		ХТ13: 10		
0		ХТ14: 1		
П-А(с)	SA1: Л1	ХТ2: 3		
П-А(с)		ХТ2: 4		п

903-1-288.91-А.Н1.1

Лист
2

Ш.б. м. год. Подп. и дата. Взам. инв. б. м.

Таблица №3

Альбом 19

Проводник	Откуда идет	Куда поступает	Данные провода	Примечание
	Технические требования			
Таблица соединений выполнена на основании схем альбома 7 ч. 1 листы 21 ÷ 25, 32				
0	ХТ 1: 1	ХТ1: 2	} ПВ1 1,0	п
0		ХТ1: 3		п
0		ХТ1: 4		п
0		ХТ1: 5		п
0		ХТ1: 6		п
0		ХТ1: 7		п
0		ХТ1: 8		п
0		ХТ1: 9	п	
0		ХТ1: 10	п	
0		EL: 2		
0		R: 2		
0		166-X13:Б	ПВЗ 0,75	

Ш.б. м. год. Подп. и дата. Взам. инв. б. м.

Привязан:

Ш.б. №

903-1-288.91-А.Н1.1

Нач. отд. Евтушенко
Н. кантр. Кламенко
Сл. спец. Крастивев
Нач. зр. Халецкая
Вед. цнж. Фирман
Инж. г.к. Гарцианина

Котельная с 4 котлами Е-4-1,4Р
Золотшляководальное механическое

Главный корпус. Котлоагрегат.	Стадия	Лист	Листов
	Р	1	7

Цит общих замеров.
Таблица соединений

Харьковский
Сантехпроект

Продолжение таблицы №3

Альбом 19

Проводник	Откуда идет	Куда поступает	Данные провода	Примечание
815	SA4: C1	FC10:1		
829	SA5: A1	XT2:7		
A812	XT2:5	XT9:3		
A812	40SA2:1	40SA2:2		п
A812		40SA2:5		п
A812		XT9:3	пв1 1,0	
51	FC12:1	XT3:2		12В
51		XT3:3		п12В
52	XS:2	XT3:5		12В
52		XT3:6		п12В
53	XS:1	FC12:2		12В
601	165-XB:1A	155-X8:1A		
601		XT13:4	пв3 0,75	
607	165-X8:1Б	XT13:5		
611	155-X8:1Б	XT13:6		
301	XT11:5	XT14:4		
301		XT14:5		п
301		XT14:6		п
303	HLB:1	HL7:1	пв1 1,0	
303		HL6:1		
303		XT14:7		
305	HL8:4	HL7:4		
305		HL6:4		

903-1-288.91-А.Н1.1

Лист

4

Продолжение таблицы №3

Альбом 19

Проводник	Откуда идет	Куда поступает	Данные провода	Примечание
A807	SA2:A1	SA1:C1		
A807		FC1:1		
A807		FC2:1		
A807		FC4:1		
A807		HL:1		
A807		SA3:A1		
A807		SA4:A1		
A807		FC9:1		
A807		FC8:1		
A807		FC3:1		
801	HL:2	R:1		
802	FC1:2	145-X13:A	пв1 1,0	
803	FC2:2	155-X13:A		
804	26В-X13:A	FC3:2		
805	FC4:2	165-X13:A		
806	SA2:C1	FC5:1		
807	FC5:2	G:1		
807		G:2		п
808а	SA3:C1	FC6:1		
808а		FC7:2		
808	FC6:2	XT12:8		
809	FC7:2	XT12:9		
810	FC8:2	XT11:7		
811	FC9:2	XT12:10		
812	FC10:2	XT13:1		
813	SA5:C1	FC11:1		
814	FC11:2	EL:1		

903-1-288.91-АН1.1

Лист

3

ЦНБ. и. подл. Подл. и дата. Взам. инв. №

ЦНБ. и. подл. Подл. и дата. Взам. инв. №

Продолжение таблицы №3

Альбом 19

Проводник	Откуда идет	Куда поступает	Данные провода	Приме- чание
14-5	ХТ7:3	ХТ7:4	ПВ1 1,0	п ^{Измер. цепь}
14-7	14δ-Х12:3Б	ХТ7:6	ПВ3 0,75	п-п-
14-7		ХТ7:5		п-п-
30-6	ХТ7:6	ХТ7:7		п-п-
30-4	ХТ7:8	ХТ7:9	ПВ1 1,0	п-п-
15-1	G:16	ХТ6:1		п-п-
15-2	G:22	ХТ6:2		п-п-
15-5	15δ-Х12:3А	ХТ6:3	ПВ3 0,75	п-п-
15-5		ХТ6:4	ПВ1 1,0	п-п-
15-7	15δ-Х12:3Б	ХТ6:6	ПВ3 0,75	п-п-
15-7		ХТ6:5		п-п-
31-6	ХТ6:6	ХТ6:7		п-п-
31-4	ХТ6:8	ХТ6:9	ПВ1 1,0	п-п-
16-1	G:24	ХТ4:1		п-п-
16-2	G:30	ХТ4:2		п-п-
16-5	16δ-Х12:3А	ХТ4:3	ПВ3 0,75	п-п-
16-5		ХТ4:4	ПВ1 1,0	п-п-
16-7	16δ-Х12:3Б	ХТ4:6	ПВ3 0,75	п-п-
16-7		ХТ4:5		п-п-
32-6	ХТ4:6	ХТ4:7		п-п-
32-4	ХТ4:8	ХТ4:9	ПВ1 1,0	п-п-
26-1	G:7	ХТ5:1		п-п-
26-2	G:13	ХТ5:2		п-п-
26-5	26δ-Х12:3А	ХТ5:3	ПВ3 0,75	п-п-
26-5		ХТ5:4	ПВ1 1,0	п-п-
26-7	26δ-Х12:3Б	ХТ5:6	ПВ3 0,75	п-п-
26-7		ХТ5:5		п-п-
33-6	ХТ5:6	ХТ5:7	ПВ1 1,0	п-п-

903-1-288.91-А.Н1.1

Лист
6

Инв. и подл. Подл. и дата. Взам. инв. №

Продолжение таблицы №3

Альбом 19

Проводник	Откуда идет	Куда поступает	Данные провода	Приме- чание
305	НЛ6:4	ХТ14:8		
306	НЛ6:2	НЛ6:3		п
306		ХТ14:9		
308	НЛ7:2	НЛ7:3		п
308		ХТ14:10		
310	НЛ8:2	НЛ8:3		п
310		ХТ11:6		
40-2	R1:2	R2:2		
40-2		ХТ9:6	ПВ1 1,0	
40-3	40НЛR:1	ХТ9:7		
40-5	R1:1	40НЛR:2		
40-7	40СА1:1	40СА1:2		п
40-7		40СА2:4		
40-9	40СА1:4	ХТ9:8		
40-9		ХТ9:9		п
40-15	40СА2:3	ХТ9:10		
40-17	40СА2:7	ХТ10:1		
40-19	40СА1:3	ХТ10:2		
40-19		ХТ10:3		п
40-25	40НЛG:1	ХТ10:4		
40-27	R2:1	40НЛG:2		
14-1	G:8	ХТ7:1		Измер. цепь
14-2	G:14	ХТ7:2		п-п-
14-5	14δ-Х12:3А	ХТ7:3	ПВ3 0,75	п-п-

903-1-288.91-А.Н1.1

Лист
5

Альбом 19

Таблица №4. Подключения проводов. Продолжение таблицы №4

Проводник	Вывод	Вид контакта	Вывод	Проводник	Проводник	Вывод	Вид контакта	Вывод	Проводник
			Технические						
Таблица подключения выполнена на основании схем									
альбома 7 ч. 1 листы					21 ÷ 25, 32				
и таблицы соединения					Ш 903-1-288. 91-А. Н1.1				
Левая стенка									
		EL					SAS		
814	1		2	0*	829	Л1		С1	813
		SA2					XS		
A807	Л1		С1	806	53	1		2	52
		SA1					FUS		
П-А(с)	Л1		С1	A807*	806	1		2	807

Циф. и дата Подп. и дата

Привязан:

Циф. №

903-1-288. 91-А.Н1.2

Нач. отд. Евтушенко
Н. контр. Клименко
Гл. спец. Брасташев
Нач. зр. Халецкая
Фирма Фирма
Инж. Т.к. Горшенина

Котельная с 4 котлами Е-4-1,4Р
дошлакоудаление механическое

Главный корпус.
Котлоагрегат

Стадия	Лист	Листов
Р	1	7

Шит общих замеров.
Таблица подключения.

Харьковский
Сантехпроект

Альбом 19

Продолжение таблицы №3

Проводник	Откуда идет	Куда поступает	Данные провода	Примечание
33-7	ХТ5:8	ХТ5:9	ПВ1, 1,0	Измер. цепь
Земля	16В : ±	рейка : ±	ПВ1 1,5	п
Земля	15В : ±	рейка : ±		
Земля	26В : ±	рейка : ±		
Земля	14В : ±	рейка : ±		
Земля	G:5	G:6		
Земля	рейки : ±	стойки : ±		

Циф. и дата Подп. и дата

Циф. №

903-1-288. 91-А.Н1.1

Лист 7

Продолжение таблицы №4

Альбом 19

Проводник	Выбор	Вид кон-так-та	Выбор	Проводник
	Перед		няя	стенка
		НЛ	8	
303	1		п3	310*
310	2п		4	305
		НЛ	7	
303*	1		п3	308*
308	2п		4	305*
		НЛ	6	
303*	1		п3	306*
306	2п		4	305*
		НЛ		
A 807*	1		2	801
		R1		
40-5	1		2	40-2
		R2		
40-27	1		2	40-2*
		R		
801	1		2	0*

Продолжение таблицы №4

Проводник	Выбор	Вид кон-так-та	Выбор	Проводник
		168		
		X13		
805	A		Б	0*
		X12		
16-5	3A		3Б	16-7
		X8		
601	1A		1Б	607
			$\frac{1}{2}$	Земля
		158		
		X13		
803	A		Б	0*
		X12		
15-5	3A		3Б	15-7
		X8		
601*	1A		1Б	611
			$\frac{1}{2}$	Земля
		268		
		X13		
804	A		Б	0*
		X12		
26-5	3A		3Б	26-7
			$\frac{1}{2}$	Земля
		148		
		X13		
802	A		Б	0*

903-1-288.91-A.H1.2

Лист

3

Продолжение таблицы №4

Альбом 19

Проводник	Выбор	Вид кон-так-та	Выбор	Проводник
		FU	11	
813	1		2	814
		FU1		
A 807*	1		2	802
		FU2		
A 807*	1		2	803
		FU4		
A 807*	1		2	805
		FU	12	
51	1		2	53
		XТ1		
0	1п		п6	0*
0*	2п		п7	0*
0*	3п		п8	0*
0*	4п		п9	0*
0*	5п		п10	0*
		XТ2		
	1		6	
	2		7	829
П-A(C)*	3п		8	
П-A(c)	4п		9	
A 812	5		10	

Продолжение таблицы №4

Проводник	Выбор	Вид кон-так-та	Выбор	Проводник
		XТ3		
	1		п6	52
51*	2п		7	
51	3п		8	
	4		9	
52*	5		10	

903-1-288.91-A.H1.2

Лист

2

Циф. и лог. Подп. и дата Взам.инв.№

Циф. и лог. Подп. и дата Взам.инв.№

15
SA 1 ÷ SA 5

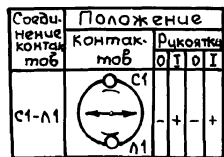

21
HL 6 ÷ HL 8

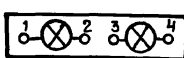

Циф. и лев. Подп. и дата. Взам. инв. №

903-1-288.91-А.Н1.2

Лист
7

Продолжение таблицы №4

Проводник	Вывод	Вид контак- та	Вывод	Проводник
Правая стенка				
SA 3				
A 807 *	Л1		С1	808а
SA 4				
A 807 *	Л1		С1	815
FU 3				
A 807	1		2	804
FU 6				
808а *	1		2	808
FU 7				
808а	1		2	809
FU 8				
A 807 *	1		2	810
FU 9				
A 807 *	1		2	811
FU 10				
815	1		2	812

Циф. и лев. Подп. и дата. Взам. инв. №

Продолжение таблицы №4

Проводник	Вывод	Вид кон- так- та	Вывод	Проводник
ХТ 12				
0 *	1п		6	Транзит 203
0 *	2п		7	
0 *	3п		8	808
	4		9	809
Транзит 201	5		10	811
ХТ 13				
812	1		6	811
	2		7	
	3		8	
601	4		9	
607	5		10	0 *
ХТ 14				
0	1		П6	301
	2		7	303
	3		8	305
301 *	4п		9	306
301 *	5п		10	308

903-1-288.91-А.Н1.2

Лист
6

Продолжение таблицы №1

Альбом 19

Позиция	Обозначение	Наименование	Кол.	Примеч.
8		Уголок УП42×25 l=430 ТК4-2222-74	2	
		<u>Прочие изделия</u>		
9	Д16б, Д17б, Д18б, Д23б	Прибор регулирующий РС 29.1.12	4	
10	Д16в, Д23в	Усилитель трехпозицион- ный У29.3	2	
11	Г	Блок питания двухканаль- ный ГСП 22 БП-36-1-УХЛ4- 2-2, первичное напряже- ние ~ 220В	1	
12	Т3г	Счетчик импульсов СИ-20674	1	
13	3SA2, 5SA2, 15SA2, 16SA2, 31SA2, 32SA2, 26SA2, 27SA2	Переключатель малогаба- ритный ПМОВФ- -1366391 102 / II - Д126	9	
14	15SAC, SA7	Переключатель малогаба- ритный ПМОФ 45° - -222222/II - Д9	2	
15	SA8, SA9	Переключатель малогаба- ритный ПМОВ-222222/II - -Д61	2	
16	SA10	Переключатель малогаба- ритный ПМОФ 90°-111111/II - -Д42	1	

903-1-288.91-А.Н2

Лист

2

Шифр, подл. Подл. и дата Взам. шифр

Таблица №1

Альбом 19

Позиция	Обозначение	Наименование	Кол.	Примеч.
		<u>Документация</u>		
	903-1-288.91-А.Н2.1	Таблица соединений		
	903-1-288.91-А.Н2.2	Таблица подключения		
		<u>Стандартные изделия</u>		
1		Шкаф щита щш-3Д-I-800×600 УХЛ4 УР30 ОСТ 36.13-76	1	
2		Опора ОК 800 ТКЗ-240-83	1	
3		Швеллер шБ600 ТКЗ-241-83	2	
4		Угольник У3800 ТКЗ-128-83	2	
5		Скоба С3600 ТКЗ-125-83	28	
6		Кронштейн ТКЗ-106-83	1	
7		Уголок УП42×25 l=630 ТК4-2222-74	1	

Привязан:

Шифр, подл. Подл. и дата Взам. шифр

Шифр, н°

Мен.отд. Евтушенко
Н.контр. Калменко
Гл. спец. Брашневская
Нач.зр. Халецкая
Вед.инж. Фирман
Инж.Тк. Горшенкина

903-1-288.91-А.Н2

Котельная с 4 котлами Е-4-1,4р
Золошлакоудаление межпанельное

Главный корпус
дезаэрационно-питательная
установка и общекотельное
оборудование.

Стадия Лист Листов

Р 1 11

Щит управления №1. Харьковский
Общий буд. Сантехпроект

25030-25 38

Продолжение таблицы №1

Альбом 19

Позиция	Обозначение	Наименование	Кол	Примеч.
27	3HLR ÷ 5HLR, 15HLR, 16HLR, 26HLR, 27HLR, 31HLR, 32HLR	Арматура сигнальная АМЕ 32122142, ~ 220В с линзой красного цвета	9	
28	-	Лампа коммутаторная КМ-24-90	9	Комп- лектно с АМЕ
29	EL	Патрон потолочный E27	1	У1 ТМЗ-158- -83
30	-	Лампа накаливания Б-220-230-60	1	
31	R	Резистор ПЭВ-25 2000 Ом	1	У6 ТМЗ-19- -84
32	3R ÷ 5R, 15R, 16R, 26R, 27R, 31R, 32R	Резистор ПЭВ-25 2400 Ом	9	Комп- лектно с АМЕ
33	R1	Резистор ПЭВ-25 2400 Ом	1	У6 ТМЗ-19- -84
34	KA	Реле тока двустабильное РТД 12-01-34-40 УХЛ4, ~ 220В, переднее присое- динение проводов.	1	У561 ТМЗ-13- -83
35	KL1, KL3	Реле промежуточное электро- магнитное ПЭ-37-22УЗ, ~ 220В, 2з и 2р контакта	2	У509 ТМЗ-13- -83
36	XS	Розетка штепсельная РШ-У-2-0-0322-6/250 на ~ 12В	1	У509 ТМЗ-13- -83
37	-	Рамка РРМ 66 x 26	22	
38	-	Рамка РРМ 55 x 15	33	У1 ТМЗ-14583
903-1-288.91 - А.Н2				Лист 4

Шифр по таб. Подп. и дата Взам. инв. №

Продолжение таблицы №1

Альбом 19

Шифр по таб. Подп. и дата Взам. инв. №

Позиция	Обозначение	Наименование	Кол	Примеч.
17	3SAC	Переключатель малога. баритный ПМОФ45°- - 334466/II - Д26	1	
18	SA1 ÷ SA6, SA11 ÷ SA14	Выключатель пакетный однополюсный ПВ1-16УХЛ3 УРОО, ~ 220В, 16А, испол- нение 3	10	
19	FU5 ÷ FU20	Держатель вставки плав- кой ДВП4-2В с плавкой вставкой ВП2Б-1 на 0,25А	16	У1 ТМЗ-151- -83
20	FU2, FU3, FU21	Держатель вставки плав- кой ДВП4-2В с плавкой вставкой ВП2Б-1 на 0,5А	3	У1 ТМЗ-151- -83
21	FU1, FU4	Держатель вставки плав- кой ДВП4-3В с плавкой вставкой ВП3Б-1 на 1А	2	У2 ТМЗ-151- -83
22	FU22	Держатель вставки плав- кой ДВП4-3В с плавкой вставкой ВП3Б-1 на 6А	1	У2 ТМЗ-151- -83
23	HLA1 ÷ HLA15	Табло световое двухлам- повое ТСБ, n 220В	15	
24	HLA, 21-HLA, 34-HLA, 35-HLA	Табло световое однолам- повое ТСМ, ~ 220В	4	
25	HL	Арматура сигнальная АС-220, ~ 220В, с линзой молочного цвета	1	
26	-	Лампа Ц220-10, ~ 220В	35	
903-1-288.91 - А.Н2				Лист 3

Надписи на табло и в рамках
Таблица №2

№ надписи	Текст надписи	Кол	№ надписи	Текст надписи	Кол
	<u>Табло ТСБ</u>			сточных вод №1 низкий	
1	Давление в пита- тельном деаэраторе низкое	1	10	Уровень в резервуаре сбора стоков котельной аварийно высокий	1
2	Уровень в питатель- ном деаэраторе высокий	1	11	Уровень в резервуаре стоков приемно-дро- вильного отделения аварийно высокий	1
3	Уровень в питатель- ном деаэраторе низкий	1	12	Уровень в баке под- качивающих насосов низкий	1
4	Давление в пита- тельной магистра- ли низкое	1	13	Уровень в баке сбора сточных вод №2 высокий	1
5	Уровень в баке сбора сточных вод №1 высо- кий	1	14	Уровень в баке обо- ротного водоснаб- жения аварийно вы- сокий	1
6	Уровень в баке сбора регенеративных вод низкий	1	15	Уровень в баке сбора сточных вод №2 низкий	1
7	Уровень в баке взрых- ления низкий	1		<u>Табло ТСМ</u>	
8	Уровень в баке под- качивающих насосов высокий	1	16	Насос-дозатор №1 (мех.34)	1
9	Уровень в баке сбора	1	17	Насос-дозатор №2 (мех.35)	1

903-1-288.91-А.Н2

Лист
6

Продолжение таблицы №1

Альбом 19

Позиция	Обозначение	Наименование	Кол	Примеч
39	ХТ1 ÷ ХТ22	Блок зажимов Б324 - 4П16 - В/ВУ3 - 10	22	УЗ ТМЗ-165 -85
		<u>Материалы</u>		
40		Провод ПВ1 1,0 380В ГОСТ 6323-79	300 м	
41		Провод ПВ1 1,5 380В ГОСТ 6323-79	30 м	

903-1-288.91-А.Н2

Лист
5

Альбом 19

Ц.Н.Б. и подл. Подп. и дата Взам.инв.б.л.

Ц.Н.Б. и подл. Подп. и дата Взам.инв.б.л.

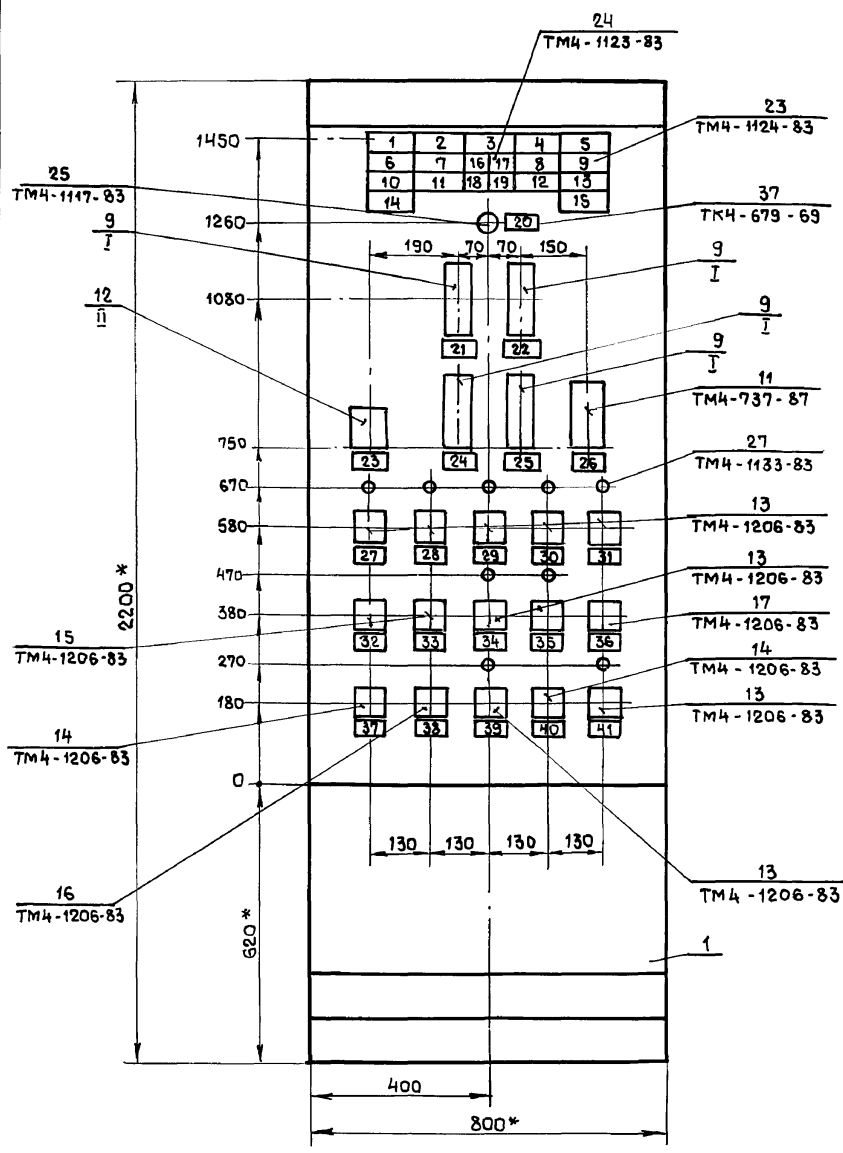

Вырез под крепление РС29

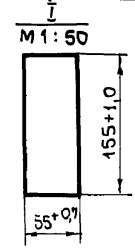

Вырез под крепление СИ-206Т4

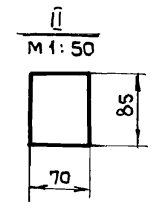

- * Размеры для справок.
- Покрывтие - вариант 2 ОСТ 36.13-76.
- Прибор поз.11 закрепить на каркасе щита по черт. ТМ3-141-83.

Шифр подкл. Лист. и. дата. Взаим. инб.а

903-1-288.91-А.Н2

Лист 7

Вид на внутренние плоскости (развернуто)

Альбом 19

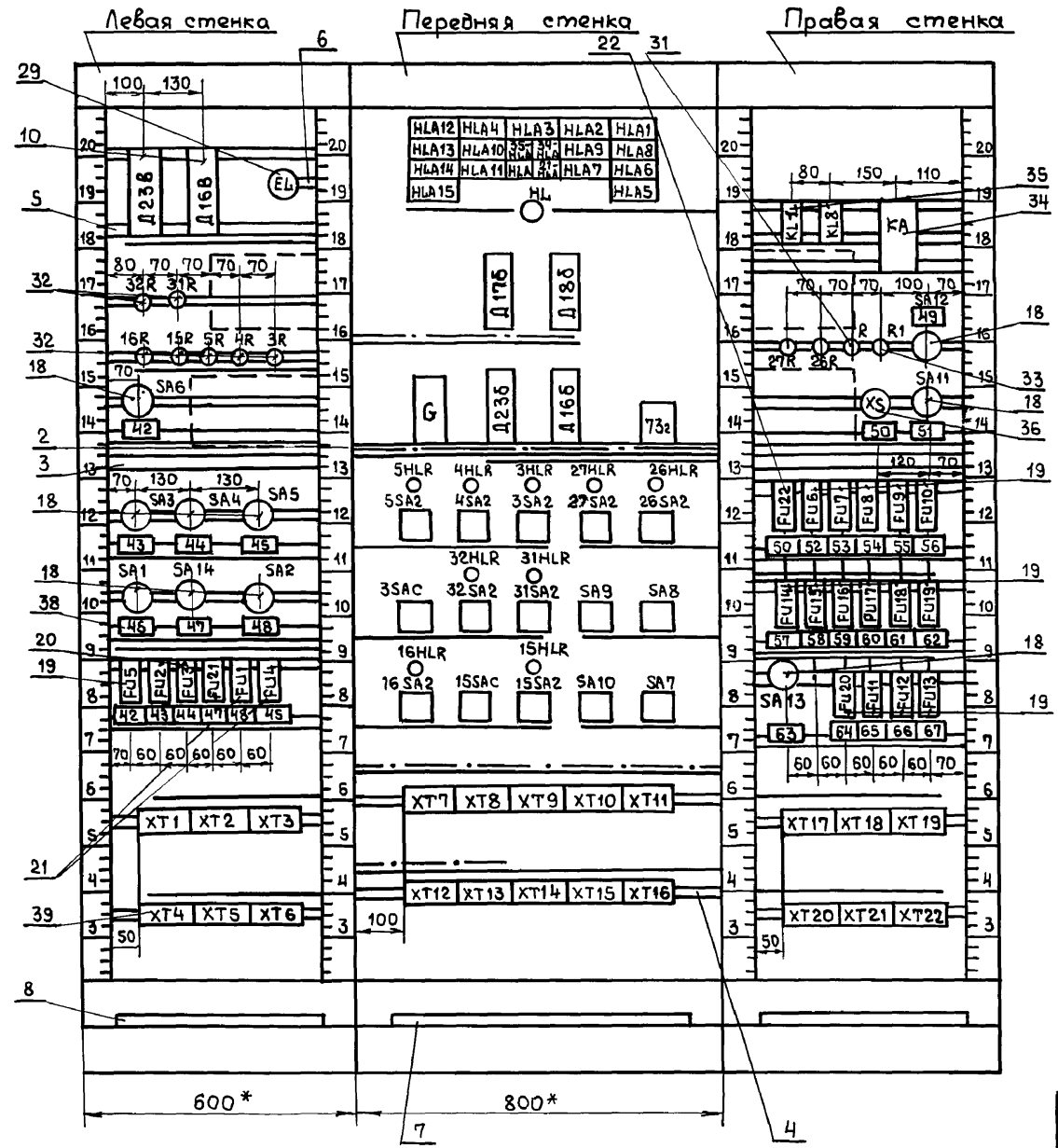

Циф. и подл. Подл. и дата Взам. инв. л

903 - 1 - 288.91 - А.Н2		Лист
		8

Продолжение таблицы №2

Альбом 19

№ надписи	Текст надписи	Кол	№ надписи	Текст надписи	Кол
	<u>Рамка РПМ 55x15</u>		53	~220В. Деаэратор. МТС-711	1
42	~220В. Блок питания	2	54	~220В. Конденсат с производства.	1
43	~220В. Регулятор давления питательной воды	2	55	~220В. Пар на производство. ДСС-711 Ин-2с	1
44	~220В. Регулятор давления пара РУ	2	56	~220В. Деаэратор. ДСП-4Сг	1
45	~220В. Регулятор уровня в деаэраторе	2	57	~220В. Исходная вода. ТГС-711	1
46	~220В. Ввод питания щита	1	58	~220В. Бак взрыхления. РОС-301	1
47	~220В. Регулятор давления в деаэраторе	2	59	~220В. Бак сбора регенеративных вод. РОС-301	1
48	~220В. Общекотельное оборудование. Местные приборы	1	60	~220В. Бак подкачивающих насосов. РОС-301.	1
49	~12В. Штепсельная розетка.	2	61	~220В. Бак сбора сточных вод №1.	1
50	~220В. Деаэрационная питательная установка. Местные приборы.		62	~220В. Бак сбора сточных вод №2. РОС-301	1
51	~220В. Пар, конденсат. ТГС-711	1	63	~220В. Водоподготовка. Местные приборы	1

903-1-288.91-А.Н2

Лист
10

Шифр по дате Подп. и дата Взам. шифр

Продолжение таблицы №2

Альбом 19

№ надписи	Текст надписи	Кол	№ надписи	Текст надписи	Кол
18	Насос-дозатор кислоты (мех.21)	1	32	Насос №3 (Мех.5)	
19	Резерв	1	33	Аварийная сигнализация. Звук.	1
			34	Технологическая сигнализация. Звук.	1
	<u>Рамка РПМ 66x26</u>		35	Подкачивающий насос №1 (Мех.31)	1
20	Контроль напряжения	1	36	Подкачивающий насос №2 (Мех.32)	1
21	Регулятор давления пара РУ	1	37	Питательные насосы. Узбиратель резерва.	1
22	Регулятор давления питательной воды	1	38	Аварийная сигнализация. Свет.	1
23	Расход топлива в деаэраторе	1	39	Технологическая сигнализация. Свет	1
24	Регулятор давления в деаэраторе	1	40	Насос обратного водоснабжения №1 (Мех.15)	1
25	Регулятор уровня в деаэраторе	1	41	Насосы обратного водоснабжения. Узбиратель резерва.	1
26	Блок питания	1	42	Насос обратного водоснабжения №2 (Мех.16)	1
27	Насос исходной воды №1 (Мех.26)	1			
28	Насос исходной воды №2 (Мех.27)	1			
29	Питательный насос №1 (Мех.3)	1			
30	Питательный насос №2 (Мех.4)	1			
31	Питательный	1			

903-1-288.91-А.Н2

Лист
9

Шифр по дате Подп. и дата Взам. шифр

Продолжение таблицы №3

Альбом 19

Проводник	Откуда идет	Куда поступает	Данные провода	Примечание
0	G : 4	G : 3		п
0		Д 238 : 2		
0		Д 168 : 2		
0		26 HLR : 2		
0		27 HLR : 2		
0		3 HLR : 2		
0		4 HLR : 2		
0		5 HLR : 2		
0		32 HLR : 2		
0		31 HLR : 2		
0		16 HLR : 2		
0		15 HLR : 2		
0		SA 10 : 8	ПВ1 1,0	
0		ХТ 16 : 5		
0		ХТ 17 : 1		
0		ХТ 17 : 2		п
0		ХТ 17 : 3		п
0		ХТ 17 : 4		п
0		ХТ 17 : 5		п
0	KL 1 : 8	KL 8 : 8		
0		KA : 13		
0		KA : 19		п
0		R : 2		
0		ХТ 17 : 5		
В814	SA 1 : A1	ХТ 1 : 4		
В815	SA 6 : A1	SA 3 : A1		
903-1-288.91-А.Н2.1				Лист 2

Циф. н. подл. Подл. и дата Взам. инв. №

Таблица №3

Альбом 19

Проводник	Откуда идет	Куда поступает	Данные провода	Примечание
	Технические	требования		
Таблица соединений		выполнена на	основании	
схем	альбома 7 ч. 1	листы 26, 27, 33,	34, 40,	
	41, и альбома 8	ч. 2 листы 59, 63,	66, 67,	
	72, 73			
0	ХТ 1 : 1	ХТ 1 : 2	}	п
0		Д 238 : 4		
0		Д 168 : 4		
0		EL : 2		
0		HLA : 2	}	ПВ1 1,0
0		35 - HLA : 2		
0		34 - HLA : 2		
0		21 - HLA : 2		
0		Д 178 : 2		
0		Д 188 : 2		
0		G : 4		
Привязан:				
Циф. н. №				
903-1-288.91-А.Н2.1				
Нач. отд.	Евтушенко	Котельная с 4 котлами Е-4-1,4Р		
Н. контр.	Клименко	Золотшакачадаление механическое		
Гл. спец.	Кривошеина	Главный корпус.		
Нач. гр.	Халецкая	Деаэрационно-питательная		
Вед. инж.	Фирман	установка и общекотельное		
Инж. Тк	Горшенина	оборудование		
Щит управления №1.		р	1	17
Таблица соединений.		Харьковский Сантехпроект		

Циф. н. подл. Подл. и дата Взам. инв. №

Продолжение таблицы №3

Альбом 19

Проводник	Откуда идет	Куда поступает	Данные провода	Примечание
846а	FU 11:1	FU 12:1		
846а		FU 13:1		
846	FU 11:2	ХТ 18:2		
847	FU 12:2	ХТ 18:3		
848	FU 13:2	ХТ 18:4		
849а	SA 13:С1	FU 14:1		
849а		FU 15:1		
849а		FU 16:1		
849а		FU 17:1		
849а		FU 18:1		
849а		FU 19:1		
849	FU 14:2	ХТ 18:5		
850	FU 15:2	ХТ 18:6	пВ1 1,0	
851	FU 16:2	ХТ 18:7		
852	FU 17:2	ХТ 16:6		
853	FU 18:2	ХТ 16:7		
854	ХТ 16:8	FU 19:2		
855	ХТ 11:6	FU 20:2		
856	SA 14:С1	FU 21:1		
857	EL:1	FU 21:2		
Д 16-В1	Д 16В:2	Д 16В:1		
Д 16-В1		ХТ 10:5		
Д 16-В1	Д 16В:2	FU 1:2		
Д 17-В1	FU 2:2	Д 17В:1		
Д 18-В1	FU 3:2	Д 18В:1		
Д 23-В1	Д 23В:2	FU 4:2		
Д 23-В1	Д 23В:2	Д 23В:1		
Д 23-В1		ХТ 8:2		

903-1-288.91-А.Н2.1

Лист
4

Продолжение таблицы №3

Альбом 19

Проводник	Откуда идет	Куда поступает	Данные провода	Примечание
В 815	SA 3:Л1	SA 4:Л1		
В 815		SA 5:Л1		
В 815		SA 1:С1		
В 815		SA 2:Л1		
В 815		HL:1		
В 815		SA 12:Л1		
В 815		SA 11:Л1		
В 815		SA 13:Л1		
829	SA 14:Л1	ХТ 1:5		
834	HL:2	R:1		
835	SA 2:С1	FU 1:1		
836	SA 3:С1	FU 2:1		
837	SA 4:С1	FU 3:1	пВ1 1,0	
838	SA 5:С1	FU 4:1		
839	SA 6:С1	FU 5:1		
840	FU 5:2	G:2		
840		G:1		п
841а	FU 6:1	FU 7:1		
841а		FU 8:1		
841а		FU 9:1		
841а		FU 10:1		
841а		SA 11:С1		
841	FU 6:2	ХТ 17:7		
842	FU 7:2	ХТ 17:8		
843	FU 8:2	ХТ 17:9		
844	FU 9:2	ХТ 17:10		
845	FU 10:2	ХТ 18:1		
846а	SA 12:С1	FU 11:1		

903-1-288.91-А.Н2.1

Лист
3

Продолжение таблицы №3

Альбом 19

Проводник	Откуда идет	Куда поступает	Данные провода	Примечание
A301	SA10:2	KL1:33		
A301		KL8:33		
A301		KA:1		
A301		KA:11		п
A301		XT18:8		
A301		XT18:9		п
A301		XT18:10		п
A301		XT19:1		
A301		XT20:5		
A301		XT20:6		п
A301		XT20:7		п
A301		XT20:8		п
A301		XT20:9	> ПВ1 1,0	п
317	H4A12:1	H4A4:1		
317		H4A3:1		
317		H4A2:1		
317		H4A1:1		
317		H4A8:1		
317		H4A9:1		
317		H4A10:1		
317		H4A13:1		
317		H4A14:1		
317		H4A15:1		
317		H4A11:1		
317		H4A7:1		
317		H4A6:1		
317		H4A5:1		
317		SA10:4		

903-1-288.91-A.H2.1

Лист

6

Продолжение таблицы №3

Альбом 19

Проводник	Откуда идет	Куда поступает	Данные провода	Примечание
51	XT11:9	FU22:1		12В
52	XT11:10	XS:2		12В
53	XS:1	FU22:2		12В
Д16-3	Д16В:10	XT10:6		
Д16-7	Д16В:7	XT10:7		
Д16-9	Д16В:9	XT10:8		
Д16-11	Д16В:5	Д16В:11		
Д16-20	Д16В:7	XT10:9		
Д16-22	Д16В:8	XT10:10		
Д16-24	Д16В:9	XT11:1		
Д23-3	Д23В:10	XT8:3		
Д23-7	Д23В:7	XTВ:4	> ПВ1 1,0	
Д23-9	Д23В:9	XTВ:5		
Д23-11	Д23В:5	Д23В:11		
Д23-20	Д23В:7	XT8:6		
Д23-22	Д23В:8	XT8:7		
Д23-24	Д23В:9	XT8:8		
Д17-7	Д17В:7	XT7:9		
Д17-9	Д17В:9	XT7:10		
Д17-11	Д17В:11	XT8:1		
Д18-7	Д18В:7	XT12:9		
Д18-9	Д18В:9	XT12:10		
Д18-11	Д18В:11	XT13:1		
A301	XT2:10	SA9:5		
A301		SA10:2		

903-1-288.91-A.H2.1

Лист

5

Циф. и ледн. Подп. и дата. Взам. инв.

Циф. и ледн. Подп. и дата. Взам. инв.

Продолжение таблицы №3

Альбом 19

Проводник	Откуда идет	Куда поступает	Данные провода	Примечание
325	HLA3:3	ХТ19:4		
327	KL1:A	ХТ3:1		
329	HLA4:2	HLA4:3		п
329		KL1:34		
331	HLA5:2	HLA5:3		п
331		ХТ19:5		
333	HLA6:2	HLA6:3		п
333		ХТ19:6		
335	HLA7:2	HLA7:3		п
335		ХТ19:7		
337	HLA8:2	HLA8:3		п
337		ХТ19:8		
339	HLA9:2	HLA9:3		п
339		ХТ19:9	ПВ1 1,0	
341	HLA10:2	HLA10:3		п
341		ХТ16:9		
343	HLA11:2	HLA11:3		п
343		KL8:34		
345	HLA12:2	HLA12:3		п
345		ХТ16:10		
347	HLA13:2	HLA13:3		п
347		ХТ20:1		
383	KA:3	ХТ19:10		
385	SA9:8	KA:15		
387	SA9:6	KA:17		
389	SA10:1	SA10:5		п
389		KA:21		
389		R1:2		

903-1-288.91-A.H2.1

Лист
8

Шифр подл. Подр. и ветка Взам.шифр

Продолжение таблицы №3

Альбом 19

Проводник	Откуда идет	Куда поступает	Данные провода	Примечание
317	SA10:4	SA10:7		п
317		ХТ20:10		
317		ХТ21:1		
317		ХТ21:2		п
319	HLA12:4	HLA4:4		
319		HLA3:4		
319		HLA2:4		
319		HLA1:4		
319		HLA8:4		
319		HLA9:4		
319		HLA10:4		
319		HLA13:4		
319		HLA14:4		
319		HLA15:4	ПВ1 1,0	
319		HLA11:4		
319		HLA7:4		
319		HLA6:4		
319		HLA5:4		
319		SA10:3		
319		SA10:6		п
319		ХТ21:3		
319		ХТ21:4		п
319		ХТ21:5		п
321	HLA1:2	HLA1:3		п
321		ХТ19:2		
323	HLA2:2	HLA2:3		п
323		ХТ19:3		
325	HLA3:2	HLA3:3		п

903-1-288.91-A.H2.1

Лист
7

Продолжение таблицы №3

Проводник	Откуда идет	Куда поступает	Данные провода	Приме- чание
703	27 SA2:1	26 SA2:1		
703		31 SA2:1		
703		32 SA2:1		
703		16 SA2:1		
703		15 SA2:1		
703		SA7:3		
703		XT22:1		
703		XT22:2		п
703		XT22:3		п
719	SA8:4	XT22:7		
725	SA8:3	XT22:4		
725		XT22:5		п
725		XT22:6		п
21-711	21- HLA:1	SA7:15	} пв1 1,0	
21-711		XT22:10		
34-711	34- HLA:1	SA7:7		
34-711		XT22:8		
35-711	35- HLA:1	SA7:11		
35-711		XT22:9		
- 711	HLA:1	XT11:7		
3-3	XT1:6	3SAC:2		
3-3		3SA2:5		
3-7	XT1:7	3SA2:8		
3-7		3SA2:17		п
3-9	XT1:8	3SA2:20		
3-11	XT1:9	3SAC:4		
3-705	XT1:10	3SA2:13		
3-707	XT2:1	3SA2:11		

903-1-288.91-A.H2.1

Лист
10

Продолжение таблицы №3

Проводник	Откуда идет	Куда поступает	Данные провода	Приме- чание
391	SA9:7	R1:1		
393	HLA14:2	HLA14:3		п
393		XT20:2		
395	HLA15:2	HLA15:3		п
395		XT20:3		
397	KL8:A	XT20:4		
701	5SA2:10	4SA2:10		
701		3SA2:10		
701		27SA2:10		
701		26SA2:10		
701		SA8:1		
701		SA8:2		п
701		31SA2:10		
701		32SA2:10	} пв1 1,0	
701		16SA2:10		
701		15SA2:10		
701		SA7:1		
701		SA7:5		п
701		SA7:9		п
701		SA7:13		п
701		XT21:6		
701		XT21:7		п
701		XT21:8		п
701		XT21:9		п
701		XT21:10		п
703	5SA2:1	4SA2:1		
703		3SA2:1		
703		27SA2:1		

903-1-288.91-A.H2.1

Лист
9

Продолжение таблицы №3

Альбом 19

Проводник	Откуда идет	Куда поступает	Данные провода	Примечание
5-11	ХТ6:1	3SAC:8		
5-705	ХТ6:2	5SA2:3		
5-707	ХТ6:3	5SA2:11		
5-709	ХТ6:4	5SA2:9		
5-709		5SA2:13		п
5-711	5R:1	ХТ6:5		
5-713	5R:2	5H4R:1		
5-715	ХТ2:9	ХТ6:6		
5-715		5SA2:16		
26-3	26SA2:5	ХТ15:7		
26-7	26SA2:8	26SA2:17		п
26-7		ХТ15:8	ПВ1 1,0	
26-9	26SA2:20	ХТ15:9		
26-705	26SA2:3	26SA2:11		п
26-705		ХТ15:10		
26-707	26SA2:9	26SA2:13		п
26-707		ХТ16:1		
26-709	ХТ16:2	26R:1		
26-711	26H4R:1	26R:2		
26-713	26SA2:16	ХТ16:3		
27-3	27SA2:5	ХТ14:10		
27-7	27SA2:8	27SA2:17		п
27-7		ХТ15:1		
27-9	27SA2:20	ХТ15:2		
27-705	27SA2:3	27SA2:11		п
27-705		ХТ15:3		
903-1-288.91-А.Н2.1				Лист 12

Ш.№, м. подл. Подп. и дата. Взам. инв. №

Продолжение таблицы №3

Альбом 19

Проводник	Откуда идет	Куда поступает	Данные провода	Примечание
3-709	ХТ2:2	3SA2:9		
3-709		3SA2:13		п
3-711	3R:1	ХТ2:3		
3-713	3R:2	3H4R:1		
3-715	ХТ2:4	ХТ2:5		п
3-715		3SA2:16		
733	ХТ2:6	ХТ2:7		п
4-3	ХТ3:2	3SAC:1		
4-3		4SA2:5		
4-7	ХТ3:3	4SA2:8		
4-7		4SA2:17		п
4-9	ХТ3:4	4SA2:20	ПВ1 1,0	
4-11	ХТ3:5	3SAC:3		
4-705	ХТ3:6	4SA2:3		
4-707	ХТ3:7	4SA2:11		
4-709	ХТ3:8	4SA2:9		
4-709		4SA2:13		п
4-711	4R:1	ХТ3:9		
4-713	4R:2	4H4R:1		
4-715	ХТ2:8	ХТ3:10		
4-715		4SA2:16		
5-3	ХТ5:8	5SA2:5		
5-3		3SAC:6		
5-7	ХТ5:9	5SA2:8		
5-7		5SA2:17		п
5-9	ХТ5:10	5SA2:20		
903-1-288.91-А.Н2.1				Лист 11

Ш.№, м. подл. Подп. и дата. Взам. инв. №

Продолжение таблицы №3

Проводник	Откуда идет	Куда поступает	Данные провода	Примечание
32-707	ХТ5:4	32 SA 2:9		
32-707		32 SA 2:13		п
32-709	32R:1	ХТ5:5		
32-711	32R:2	32HLR:1		
32-713	ХТ5:6	32 SA 2:16		
15-3	15SAC:2	15 SA 2:5		
15-3		ХТ14:1		
15-7	15 SA 2:8	15 SA 2:17		п
15-7		ХТ14:2		
15-9	15 SA 2:20	ХТ14:3		
15-11	15SAC:4	ХТ14:4		
15-705	15 SA 2:3	ХТ14:5	} ПВ1 1,0	
15-707	15 SA 2:11	ХТ14:6		
15-709	15 SA 2:9	15 SA 2:13		п
15-709		ХТ14:7		
15-711	15R:1	ХТ14:8		
15-713	15R:2	15HLR:1		
15-715	15 SA 2:16	ХТ14:9		
16-3	16 SA 2:5	15SAC:1		
16-3		ХТ13:2		
16-7	16 SA 2:8	16 SA 2:17		п
16-7		ХТ13:3		
16-9	16 SA 2:20	ХТ13:4		
16-11	15 SAC:3	ХТ13:5		
16-705	16 SA 2:3	ХТ13:6		
16-707	16 SA 2:11	ХТ13:7		

903-1-288.91-А.Н2.1

Лист
14

Продолжение таблицы №3

Проводник	Откуда идет	Куда поступает	Данные провода	Примечание
27-707	27 SA 2:9	27 SA 2:13		п
27-707		ХТ15:4		
27-709	ХТ15:5	27R:1		
27-711	27HLR:1	27R:2		
27-713	27 SA 2:16	ХТ15:6		
31-3	ХТ4:1	KL8:11		
31-5	ХТ4:2	31 SA 2:5		
31-5		KL8:12		
31-9	ХТ4:3	31 SA 2:20		
31-11	ХТ4:4	31 SA 2:8		
31-11		31 SA 2:17	} ПВ1 1,0	п
31-705	ХТ4:5	31 SA 2:3		
31-705		31 SA 2:11		п
31-707	ХТ4:6	31 SA 2:9		
31-707		31 SA 2:13		п
31-709	31R:1	ХТ4:7		
31-711	31R:2	31HLR:1		
31-713	ХТ4:8	31 SA 2:16		
32-3	ХТ4:9	KL8:21		
32-5	ХТ4:10	32 SA 2:5		
32-5		KL8:22		
32-9	ХТ5:1	32 SA 2:20		
32-11	ХТ5:2	32 SA 2:8		
32-11		32 SA 2:17		п
32-705	ХТ5:3	32 SA 2:3		
32-705		32 SA 2:11		п

903-1-288.91-А.Н2.1

Лист
13

Альбом 19

Шифр, код, Подп. и дата

Взам.инв.№

Шифр, код, Подп. и дата

Взам.инв.№

Продолжение таблицы №3

Альбом 19

Проводник	Откуда идет	Куда поступает	Данные провода	Примечание
Д17-4	Д17б:24	ХТ7:3		измер. цепи
Д17-6	Д17б:6	ХТ7:4		-"-
Д17-1	G:16	ХТ7:1		-"-
Д17-2	G:22	ХТ7:2		-"-
Д17-21	Д17б:21	ХТ7:5		-"-
Д17-23	Д17б:23	ХТ7:6		-"-
Д17-25	Д17б:25	ХТ7:7		-"-
Д18-1	G:24	ХТ12:1		-"-
Д18-2	G:30	ХТ12:2		-"-
Д18-4	Д18б:4	Д18б:8		п -"-
Д18-4		Д18б:12		п -"-
Д18-4		Д18б:18		п -"-
Д18-4		Д18б:20	пв1 1,0	п -"-
Д18-4		Д18б:22		п -"-
Д18-4		Д18б:24		п -"-
Д18-4		ХТ12:3		-"-
Д18-6	Д18б:6	ХТ12:4		-"-
Д18-21	Д18б:21	ХТ12:5		-"-
Д18-23	Д18б:23	ХТ12:6		-"-
Д18-25	Д18б:25	ХТ12:7		-"-
Д23-1	G:7	ХТ8:10		-"-
Д23-2	G:13	ХТ9:1		-"-
Д23-4	Д23б:4	Д23б:8		п -"-
Д23-4		Д23б:12		п -"-
Д23-4		Д23б:18		п -"-
Д23-4		Д23б:20		п -"-
Д23-4		Д23б:22		п -"-
Д23-4		Д23б:24		п -"-
				Лист
903-1-288.91-А.Н2.1				16

Шк. в лодк. Подп. и дата. Взам. инв. №

Продолжение таблицы №3

Альбом 19

Проводник	Откуда идет	Куда поступает	Данные провода	Примечание
16-709	16SA2:9	16SA2:13		п
16-709		ХТ13:8		
16-711	16R:1	ХТ13:9		
16-713	16R:2	16HLR:1		
16-715	16SA2:16	ХТ13:10		
Т3-9	Т3э:2	ХТ11:3		измер. цепи
Т3-29	Т3э:1	ХТ11:4		-"-
Д16-1	G:8	ХТ9:7		-"-
Д16-2	G:14	ХТ9:8		-"-
Д16-4	Д16б:4	Д16б:8		п -"-
Д16-4		Д16б:12	пв1 1,0	п -"-
Д16-4		Д16б:18		п -"-
Д16-4		Д16б:20		п -"-
Д16-4		Д16б:22		п -"-
Д16-4		Д16б:24		п -"-
Д16-4		ХТ9:9		-"-
Д16-6	Д16б:6	ХТ9:10		-"-
Д16-21	Д16б:21	ХТ10:1		-"-
Д16-23	Д16б:23	ХТ10:2		-"-
Д16-25	Д16б:25	ХТ10:3		-"-
Д17-4	Д17б:4	Д17б:8		п -"-
Д17-4		Д17б:12		п -"-
Д17-4		Д17б:18		п -"-
Д17-4		Д17б:20		п -"-
Д17-4		Д17б:22		п -"-
Д17-4		Д17б:24		п -"-
				Лист
903-1-288.91-А.Н2.1				15

Шк. в лодк. Подп. и дата. Взам. инв. №

Альбом 19

Таблица №4. Подключения проводок Продолжение таблицы №4

Проводник	Выход	Вид контакта	Выход	Проводник	Проводник	Выход	Вид контакта	Выход	Проводник
Технические					требования				
Таблица подключения схем альбома 7 ч. 1					выполнена на основании				
альбома					8 ч. 2 листы 59, 63, 66, 67,				
72, 73 и таблица - 288. 91-А. Н2.1					листы 26, 27, 33, 34, 40, 41,				
Левая стенка					листы соединений 903-1-				
Д238					0* 4 8 Д16-22				
Земля	1		7	Д23-20	Д16-11	5		9	Д16-24
Д23-81*	2		8	Д23-22	Д16-20	7		10	Д16-3
0*	4		9	Д23-24					
Д23-11	5		10	Д23-3			EL		
Д168					857 1 2 0*				
Земля	1		2	Д16-В1*					

Привязан:

903-1-288.91-А. Н2.2

Нач. отд.	Евтушенко	УИИ	Котельная с 4 котлами Е-4-1, 4Р
Н. контр.	Клименко		Золшла коудаление механическое
П. спец.	Кростриков		Главный корпус.
Нач. гр.	Халыцкая		Деаэрацонно-питательная установка циркуляционная
Вед. инж.	Фирман		Станция лист
Инж. Т.к.	Горшенева		Листов
			Р 1 13
			Щит управления №1
			Харьковский сантехпроект
			Таблица подключения

Альбом 19

Продолжение таблицы №3

Проводник	Откуда идет	Куда поступает	Данные провода	Примечание
Д23-4	Д238:24	ХТ9:2		Измер. цепи
Д23-6	Д238:6	ХТ9:3		-//-
Д23-21	Д238:21	ХТ9:4	} ПВ1 1,0	-//-
Д23-23	Д238:23	ХТ9:5		-//-
Д23-25	Д238:25	ХТ9:6		-//-
Земля	Д238:1	рейка: ±	} ПВ1 1,5 п	
Земля	Д168:1	рейка: ±		
Земля	Д178:3	рейка: ±		
Земля	Д188:3	рейка: ±		
Земля	G:5	G:6		
Земля		рейка: ±		
Земля	Д238:3	рейка: ±		
Земля	Д168:3	рейка: ±		
Земля	рейку: ±	стойки: ±		
903-1-288.91-А. Н2.1				Лист
				17

Альбом 19

Продолжение таблицы №4

Проводник	Выход	Вид кон-мак-та	Выход	Проводник
		Фу 1		
835	1		2	Д16-В1
		Фу 4		
838	1		2	Д23-В1
		ХТ 1		
0	1п		6	3-3
0*	2п		7	3-7
	3		8	3-9
В814	4		9	3-11
829	5		10	3-705
		ХТ 2		
3-707	1		п6	733
3-709	2		п7	733
3-711	3		8	4-715
3-715	4п		9	5-715
3-715*	5п		10	А301
		ХТ 3		
327	1		6	4-705
4-3	2		7	4-707
4-7	3		8	4-709
4-9	4		9	4-711
4-11	5		10	4-715*

Продолжение таблицы №4

Проводник	Выход	Вид кон-мак-та	Выход	Проводник
		ХТ 4		
31-3	1		6	31-707
31-5	2		7	31-709
31-9	3		8	31-713
31-11	4		9	32-3
31-705	5		10	32-5
		ХТ 5		
32-9	1		6	32-713
32-11	2		7	
32-705	3		8	5-3
32-707	4		9	5-7
32-709	5		10	5-9
		ХТ 6		
5-11	1		6	5-715*
5-705	2		7	
5-707	3		8	
5-709	4		9	
5-711	5		10	

903-1-288.91-А.Н2.2

Лист
3

Шифр по ГОСТу Подп. и дата Взам.инв.№

Альбом 19

Продолжение таблицы №4

Проводник	Выход	Вид кон-мак-та	Выход	Проводник
		32 R		
32-709	1		2	32-711
		31 R		
31-709	1		2	31-711
		16 R		
16-711	1		2	16-713
		15 R		
15-711	1		2	15-713
		5R		
5-711	1		2	5-713
		4R		
4-711	1		2	4-713
		3R		
3-711	1		2	3-713
		SA 6		
В815	п1		с1	839
		SA 3		
В815*	п1		с1	836

Продолжение таблицы №4

Проводник	Выход	Вид кон-мак-та	Выход	Проводник
		SA 4		
В815*	п1		с1	837
		SA 5		
В815*	п1		с1	838
		SA 1		
В814	п1		с1	В815*
		SA 14		
829	п1		с1	856
		SA 2		
В815*	п1		с1	835
		Фу 5		
839	1		2	840
		Фу 2		
836	1		2	Д17-В1
		Фу 3		
837	1		2	Д18-В1
		Фу 21		
856	1		2	857

903-1-288.91-А.Н2.2

Лист
2

Альбом 19

Продолжение таблицы №4

Проводник	Выбод	Вид кон-так-та	Выбод	Проводник
	21	-H LA		
21-711	1		2	0*
		HLA7		
317*	1		п3	335*
335	2п		4	319*
		HLA6		
317*	1		п3	333*
333	2п		4	319*
		HLA15		
317*	1		п3	395*
395	2п		4	319*
		HLA5		
317*	1		п3	331*
331	2п		4	319*
		HL		
ВВ15*	1		2	834
		Д17Б		
Д17-В1	1		7	Д17-7
0*	2		п8	Д17-4*
Земля	3		п9	Д17-9
Д17-4	4п		11	Д17-11
Д17-6	6		п12	Д17-4*

Продолжение таблицы №4

Проводник	Выбод	Вид кон-так-та	Выбод	Проводник
Д17-4*	18п		23	Д17-23
Д17-4*	20п		п24	Д17-4*
Д17-21	21		25	Д17-25
Д17-4*	22п			
		Д18Б		
Д18-В1	1		п12	Д18-4*
0*	2		п18	Д18-4*
Земля	3		п20	Д18-4*
Д18-4	4п		п21	Д18-21
Д18-6	6		п22	Д18-4*
Д18-7	7		23	Д18-23
Д18-4*	8п		п24	Д18-4*
Д18-9	9		25	Д18-25
Д18-11	11			
		G		
840	1п		8	Д16-1
840*	2п		13	Д23-2
0*	3п		14	Д16-2
0*	4п		16	Д17-1
Земля	5п		22	Д17-2
Земля*	6п		24	Д18-1
Д23-1	7		30	Д18-2
		Д23Б		
Д23-В1*	1		3	Земля
0*	2		п4	Д23-4

903-1-288.91-А.Н2.2

Лист
5

Альбом 19

Продолжение таблицы №4

Проводник	Выбод	Вид кон-так-та	Выбод	Проводник
		HLA12		
317	1		п3	345*
345	2п		4	319
		HLA4		
317*	1		п3	329*
329	2п		4	319*
		HLA3		
317*	1		п3	325*
325	2п		4	319*
		HLA2		
317*	1		п3	323*
323	2п		4	319*
		HLA1		
317*	1		п3	321*
321	2п		4	319*
		HLA13		
317*	1		п3	347*
347	2п		4	319*

Шифр по бл. Попр. и дата Взам. шифр

903-1-288.91-А.Н2.2

Лист
4

Продолжение таблицы №4

Проводник	Выбод	Вид кон-так-та	Выбод	Проводник
		HLA10		
317*	1		п3	341*
341	2п		4	319*
		HLA		
		35-H LA		
35-711	1		2	0*
		34-H LA		
34-711	1		2	0*
		HLA9		
317*	1		п3	339*
339	2п		4	319*
		HLA8		
317*	1		п3	337*
337	2п		4	319
		HLA14		
317*	1		п3	393*
393	2п		4	319*
		HLA11		
317*	1		п3	343*
343	2п		4	319*
		HLA		
-711	1		2	0*

Продолжение таблицы №4

Продолжение таблицы №4

Альбом 19	Продолжение таблицы №4				Продолжение таблицы №4			
	Проводник	Выход	Вид кон. макс. та	Проводник	Проводник	Выход	Вид кон. макс. та	Проводник
3-709*	9п		16	3-715			3 SA C	
701*	10		п17	3-7	4-3*	1		4 3-11
3-707	11		20	3-9	3-3*	2		6 5-3
3-709	13п				4-11	3		8 5-11
		27	SA2				32 SA2	
703*	1		п11	27-705*	703*	1		п11 32-705
27-705	3п		п13	27-707*	32-705*	3п		п13 32-707
27-3	5		16	27-713	32-5*	5		16 32-713
27-7	8п		п17	27-7*	32-11*	8п		п17 32-11
27-707	9п		20	27-9	32-707*	9п		20 32-9
701*	10				701*	10		
		26	SA2				31 SA2	
703*	1		п11	26-705*	703*	1		п11 31-705
26-705	3п		п13	26-707*	31-705*	3п		п13 31-707
26-3	5		16	26-713	31-5*	5		16 31-713
26-7	8п		п17	26-7*	31-11*	8п		п17 31-11
26-707	9п		20	26-9	31-707*	9п		20 31-9
701*	10				701*	10		
		32	HLR				SA 9	
32-711	1		2	0*	A301*	5		7 391
		31	HLR		387	6		8 385
31-711	1		2	0*			SA 8	
					701*	1п		3 725
					701*	2п		4 719

903-1-288.91-А.Н2.2

Лист
7

Продолжение таблицы №4

Продолжение таблицы №4

Альбом 19	Продолжение таблицы №4				Продолжение таблицы №4			
	Проводник	Выход	Вид кон. макс. та	Проводник	Проводник	Выход	Вид кон. макс. та	Проводник
Д23-6	6		п20	Д23-4*			3 HLR	
Д23-7	7		21	Д23-21	3-713	1		2 0*
Д23-4*	8п		п22	Д23-4*			27 HLR	
Д23-9	9		23	Д23-23	27-711	1		2 0*
Д23-11	11		п24	Д23-4*			26 HLR	
Д23-4*	12п		25	Д23-25	26-711	1		2 0*
Д23-4*	18п							
		Д166						
Д16-81*	1		п12	Д16-4*			5 SA2	
0*	2		п18	Д16-4*	703	1		11 5-707
Земля	3		п20	Д16-4*	5-705	3		п13 5-709
Д16-4	4п		21	Д16-21	5-3*	5		16 5-715
Д16-6	6		п22	Д16-4*	5-7*	8п		п17 5-7
Д16-7	7		23	Д16-23	5-709*	9п		20 5-9
Д16-4*	8п		п24	Д16-4*	701	10		
Д16-9	9		25	Д16-25				
Д16-11	11						4 SA2	
		T32			703*	1		п11 4-707
T3-29	1		2	T3-9	4-705	3		п13 4-709
		5 HLR			4-3	5		16 4-715
					4-7*	8п		п17 4-7
5-713	1		2	0*	4-709*	9п		20 4-9
		4 HLR			701*	10		
4-713	1		2	0*			3 SA2	
					703*	1		5 3-3
					3-705	3		п8 3-7*

903-1-288.91-А.Н2.2

Лист
6

Продолжение таблицы №4

Проводник	Выход	Вид кон-так-та	Выход	Проводник
Д16-1	7		9	Д16-4
Д16-2	8		10	Д16-6
		ХТ	10	
Д16-21	1		6	Д16-3
Д16-23	2		7	Д16-7
Д16-25	3		8	Д16-9
	4		9	Д16-20
Д16-Б1	5		10	Д16-22
		ХТ	11	
Д16-24	1		6	856
	2		7	-711
Т3-9	3		8	
Т3-29	4		9	51
	5		10	52
		ХТ	12	
Д18-1	1		6	Д18-23
Д18-2	2		7	Д18-25
Д18-4	3		8	
Д18-6	4		9	Д18-7
Д18-21	5		10	Д18-9
		ХТ	13	
Д18-11	1		4	16-9
16-3	2		5	16-11
16-7	3		6	16-705

Продолжение таблицы №4

Проводник	Выход	Вид кон-так-та	Выход	Проводник
16-707	7		9	16-711
16-709	8		10	16-715
		ХТ	14	
15-3	1		6	15-707
15-7	2		7	15-709
15-9	3		8	15-711
15-11	4		9	15-715
15-705	5		10	27-3
		ХТ	15	
27-7	1		6	27-713
27-9	2		7	26-3
27-705	3		8	26-7
27-707	4		9	26-9
27-709	5		10	26-705
		ХТ	16	
26-707	1		6	852
26-709	2		7	853
26-713	3		8	854
	4		9	341
0*	5		10	345

903-1-288.91-А.Н2.2

Лист
9

Продолжение таблицы №4

Проводник	Выход	Вид кон-так-та	Выход	Проводник
		16	HLR	
16-713	1		2	0*
		15	HLR	
15-713	1		2	0*
		16	SA2	
703*	1		11	16-707
16-705	3		п13	16-709*
16-3	5		16	16-715
16-7	8п		п17	16-7*
16-709	9п		20	16-9
701*	10			
		15	SAC	
16-3*	1		3	16-11
15-3	2		4	15-11
		15	SA2	
703*	1		11	15-707
15-705	3		п13	15-709*
15-3*	5		16	15-715
15-7	8п		п17	15-7*
15-709	9п		20	15-9
701*	10			
		SA	10	
389	1п		п3	319*

903-1-288.91-А.Н2.2

Лист
8

Продолжение таблицы №4

Продолжение таблицы №4

Альбом 19

Проводник	Вывод	Вид кон-так-та	Вывод	Проводник
		ФУ 10		
841а*	1		2	845
		ФУ 14		
849а*	1		2	849
		ФУ 15		
849а*	1		2	850
		ФУ 16		
849а*	1		2	851
		ФУ 17		
849а*	1		2	852
		ФУ 18		
849а*	1		2	853
		ФУ 19		
849а	1		2	854
		SA 13		
B 815	Л1		С1	849а
		ФУ 20		
B 815	1		2	855

Проводник	Вывод	Вид кон-так-та	Вывод	Проводник
		ФУ 11		
846а*	1		2	846
		ФУ 12		
846а*	1		2	847
		ФУ 13		
846а	1		2	848
		ХТ 17		
0*	1п		6	
0*	2п		7	841
0*	3п		8	842
0*	4п		9	843
0*	5п		10	844
		ХТ 18		
845	1		6	850
846	2		7	851
847	3	п8		A 301*
848	4	п9		A 301*
849	5	п10		A 301*
		ХТ 19		
A 301*	1		5	331
321	2		6	333
323	3		7	335
325	4		8	337

903-1-288.91-А.Н2.2

Лист
11

Продолжение таблицы №4

Продолжение таблицы №4

Альбом 19

Проводник	Вывод	Вид кон-так-та	Вывод	Проводник
Правая стенка				
		KL 1		
327	A	K	Б	0
A 301*	33	з	34	329
		KL 8		
397	A	K	B	0*
A 301*	33	з	34	343
31-3	11	p	12	31-5
32-3	21	p	22	32-5
		KA		
A 301*	1п		15	385
383	3		17	387
A 301*	11п		п19	0*
0*	13п		21	389*
		27 R		
27-709	1		2	27-711
		26 R		
26-709	1		2	26-711
		R		
834	1		2	0*

Шифр подл. Подр. и дата Взам. унб.

903-1-288.91-А.Н2.2

Лист
10

Шифр подл. Подр. и дата Взам. унб.

18
SA1 ÷ SA6, SA11 ÷ SA14

Соединение контактов	Положение		
	Контакт	Рукоятки	
C-1-A1	С1	0	I
	А1	-	+

23
HLA 1 ÷ HLA 15

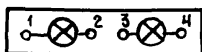

Инв. № подл. Подп. и дата. Взам. инв. №

903-1-288.91-А.Н2.2

Лист
13

Продолжение таблицы №4

Продолжение таблицы №4

Альбом 19

Проводник	Выход	Вид контак-та	Выход	Проводник
339	9		10	383
		ХТ 20		
347	1		п6	A 301*
393	2		п7	A 301*
395	3		п8	A 301*
397	4		п9	A 301
A 301*	5п		10	317*
		ХТ 21		
317*	1п		п6	701*
317	2п		п7	701*
319*	3п		п8	701*
319*	4п		п9	701*
319	5п		п10	701
		ХТ 22		
703*	1п		п6	725
703*	2п		7	719
703	3п		8	34-711
725*	4п		9	35-711
725*	5п		10	21-711

Инв. № подл. Подп. и дата. Взам. инв. №

903-1-288.91-А.Н2.2

Лист
12

Продолжение таблицы №1

Альбом 19

Позиция	Обозначение	Наименование	Кол	Примеч.
8		Уголок УП42x25 e=430 ТК4-2222-74	2	
		<u>Прочие изделия</u>		
9	В7Б	Прибор вторичный ЭР3000	1	
10	В20Б	Прибор регулирующий РС 29.1.12	1	
11	В10Б	Прибор регулирующий РС29.2.22	1	
12	В10Б	Усилитель трехпозицион- ный У29.3	1	
13	Г	Блок питания одноканаль- ный РС П 22БП-36-1-УХЛ4- -2-1, первичное напря- жение ~ 220В	1	
14	В7Г	Переключатель точек измерения ПТЦ-М	1	
15	1SA2, 2SA2, 6SA2, 7SA2	Переключатель малога- баритный ПМОВФ- 13663 91 102/П-Д126	4	
16	1SAC, 6SAC	Переключатель мало- габаритный ПМОФ45°- -22222/П-Д9	2	

903-1-288.91-А.Н3

Лист

2

Таблица №1

Альбом 19

Позиция	Обозначение	Наименование	Кол	Примеч.
		<u>Документация</u>		
	903-1-288.91-А.Н3.1	Таблица соединений		
	903-1-288.91-А.Н3.2	Таблица подключения		
		<u>Стандартные изделия</u>		
1		Шкаф щита щш-ЗД-I-800x600 УХЛ4 ТР30 ОСТ 36.13-76	1	
2		Опора ОК 800 ТК3-240-83	1	
3		Швеллер ШБ600ТК3-241-83	2	
4		Угольник УЗ800ТК3-128-83	2	
5		Скоба СЗ 600 ТК3-125-83	17	
6		Кронштейн ТК3-106-83	1	
7		Уголок УП 42x25 e=630 ТК4-2222-74	1	

Привязан:

Циф. л. табл. | Подп. и дата | Взам. инв. №

Инв. №

903-1-288.91-А.Н3

Нач. отд. Ефименко
Н. контр. Клименко
Гл. спец. Кривошеина
Нач. зр. Халецкая
Вед. инж. Фирман
Инж. Т. Горюшина

Котельная с 4 котлами Е-4-1,4р
Золотолакоудаление механическоеГлавный корпус.
Водоподогревательная
установка.

Страниц Лист Листов

р 1 9

Щит управления №2.
Общий вид.Харьковский
Сантехпроект

25030-25 60

Продолжение таблицы №1

Альбом 19	Позиция	Обозначение	Наименование	Кол	Примеч.	Лист		
						903-1-288.91-А.Н3	4	
	26	-	Лампа коммутаторная КМ-24-90	4	комп- лектно с АМЕ			
	27	EL	Патрон потолочный E27	1	⁴¹ ТМЗ-158- -83			
	28	-	Лампа накаливания Б-220-230-60	1				
	29	R	Резистор ПЭВ-25 2000 Ом	1	⁴⁶ ТМЗ-19- 84			
	30	1R, 2R, 6R, 7R	Резистор ПЭВ-25 2400 Ом	4	комп- лектно с АМЕ			
	31	KL2, KL3	Реле промежуточное электромагнитное ПЭ-37-2243, ~220В, 23 и 2р контакта	2	⁴¹ ТМЗ-13- -83			
	32	XS	Розетка штепсельная РШ-ц-2-0-0322-6/250 на ~12В	1	⁴⁵⁰⁹ ТМЗ-13- -83			
	33	-	Рамка РПМ 66x26	13				
	34	-	Рамка РПМ 55x15	19	⁴¹ ТМЗ-145- -83			
	35	ХТ1 ÷ ХТ19	Блок зажимов Б324-4П16-В/ВУЗ-10	19	⁴³ ТМЗ-165- -85			
	36	-	Катушка подгоночная КП1-7,5	8				
Шк. и подл.	Повп. и дата	Взам. шифр					Лист	4

903-1-288.91-А.Н3

Лист

4

Продолжение таблицы №1

Альбом 19	Позиция	Обозначение	Наименование	Кол	Примеч.	Лист		
						903-1-288.91-А.Н3	3	
	17	SA1 ÷ SA6	Выключатель пакетный однополюсный ПВ1-16УХЛЗ УР00, ~220В, 16А, испол- нение 3.	6				
	18	FU3 ÷ FU10, FU1	Держатель вставки плав- кой ДВП4-2В с плавкой вставкой ВП2Б-1 на 0,25А	9	⁴¹ ТМЗ-151- -83			
	19	FU11	Держатель вставки плав- кой ДВП4-2В с плавкой вставкой ВП2Б-1 на 0,5А.	1	⁴¹ ТМЗ-151- -83			
	20	FU2	Держатель вставки плав- кой ДВП4-3В с плавкой вставкой ВП3Б-1 на 1А.	1	⁴² ТМЗ-151- -83			
	21	FU12	Держатель вставки плав- кой ДВП4-3В с плавкой вставкой ВП3Б-1 на 6А	1	⁴² ТМЗ-151- -83			
	22	HLA16 ÷ HLA19	Табло световое двухлам- повое ТСБ, ~220В	4				
	23	Нь	Арматура сигнальная АС-220, ~220В, с линзой молочного цвета	1				
	24	-	Лампа Ц220-10, ~220В	9				
	25	1HLR, 2HLR, 6HLR, 7HLR	Арматура сигнальная АМЕ 321221У2, ~220В, с линзой красного цве- та	4				
Шк. и подл.	Повп. и дата	Взам. шифр					Лист	3

903-1-288.91-А.Н3

Лист

3

Надписи на табло и в рамках
Таблица №2

Альбом 19	№ надписи	Текст надписи	Кол	№ надписи	Текст надписи	Кол
		<u>Табло ТСБ</u>			12	Сетевой насос №1 (Мех.1)
	1	Давление обратной сетевой воды высокое	1	13	Сетевые насосы. Избиратель резерва	1
	2	Давление обратной сетевой воды низкое	1	14	Сетевой насос №2 (Мех.2)	1
	3	Резерв	1	15	Подпиточный насос №1 (Мех.6)	1
	4	АВР питания	1	16	Подпиточные насосы. Избиратель резерва.	1
	<u>Рамка РПМ 66 x 26</u>			17	Подпиточный насос №2 (Мех.7)	1
	5	Контроль напряжения	1			
	6	Температура сетевой воды	1		<u>Рамка РПМ 55 x 15</u>	
	7	Регулятор температуры сетевой воды	1	18	~220В. Регулятор давления подпитки	2
	8	Регулятор давления подпитки	1	19	~220В. Регулятор температуры сетевой воды	2
	9	Блок питания	1	20	~220В. Блок питания.	2
	10	Температура: 1. прямая сетевая вода;	1	21	~220В. Ввод питания	1
	11	2. обратная сетевая вода; 3. резерв.	1	22	~220В. Освещение щита.	2
Шиф. и табл. Подп. и дата. Взам. инв. №.	903-1-288. 91-А.Н3					Лист 6

Продолжение таблицы №1

Альбом 19	Позиция	Обозначение	Наименование	Кол	Примеч.
			<u>Материалы</u>		
	37		Провод ПВ1 1,0 380В ГОСТ 6323-79	300 м	
	38		Провод ПВ1 1,5 380В ГОСТ 6323-79	15 м	
Шиф. и табл. Подп. и дата. Взам. инв. №.	903-1-288. 91-А.Н3				Лист 5

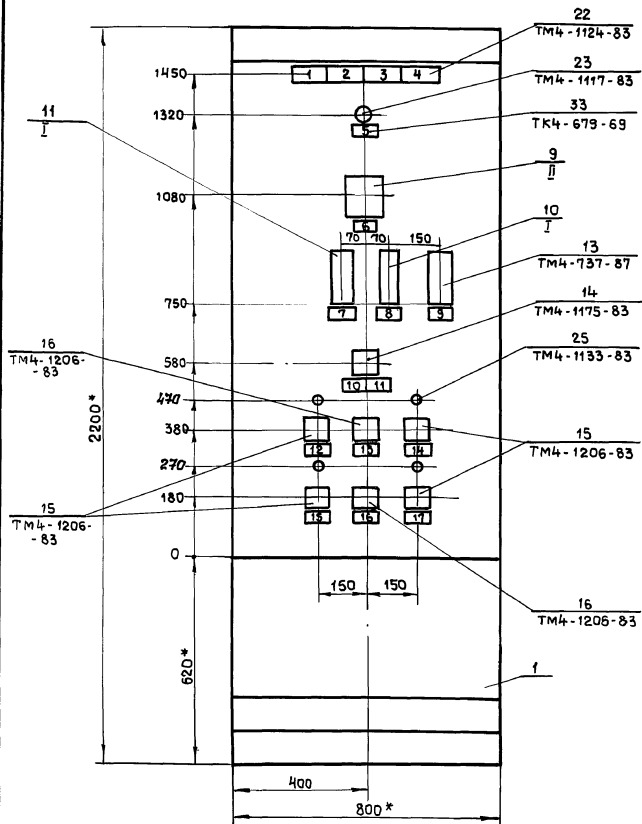

Вырез под крепление РС29

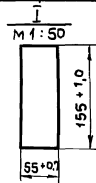

Вырез под крепление ЭР9000

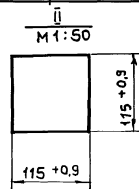

- * Размеры для справок.
- Покрытие - вариант 2 ОСТ 36.13-76.
- Прибор поз.13 закрепить на каркасе щита по черт. ТМЗ-141-83

Вид на внутренние плоскости (развернуто)

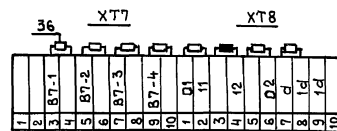
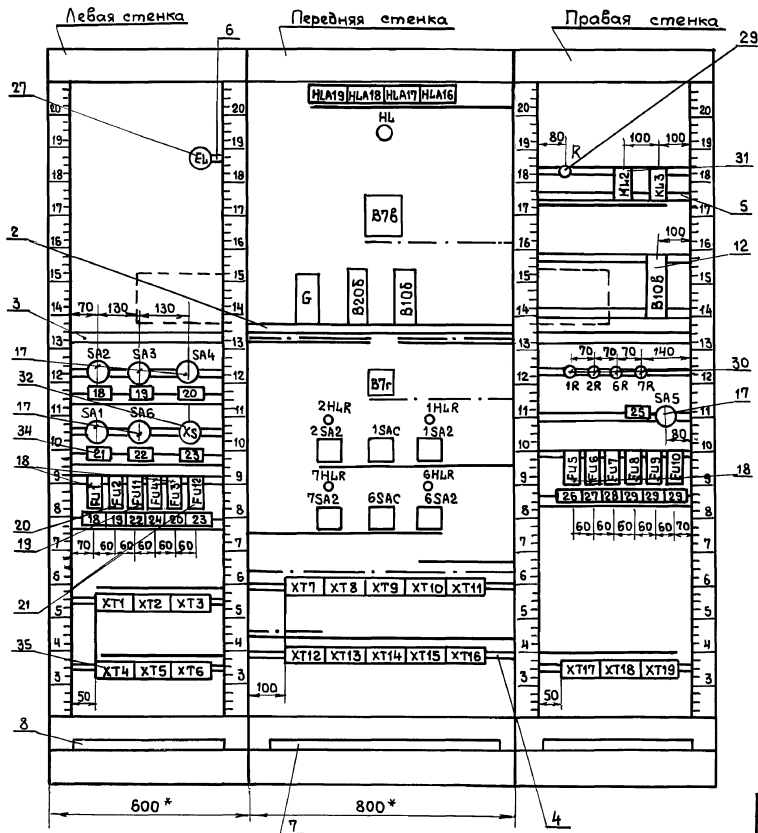

Альбом 19

17
SA1 ÷ SA6

22
HLA16 ÷ HLA19

Соединение контактов	Положение		
	Контакты	0	1
C1-A1		-	+

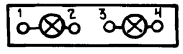

Инв. № подл. Подп. и дата Взам. инв. №

903-1-288.91-А.Н3.2

Лист 10

Продолжение таблицы №2

Альбом 19

№ надписи	Текст надписи	Кол	№ надписи	Текст надписи	Кол
23	~12В. Штепсельная розетка.	2			
24	~220В. Логометр	1			
25	~220В. Местные приборы	1			
26	~220В. Сетевая вода. ТГЭС-711	1			
27	~220В. Прямая сетевая вода. ДСС-711ИИ-2с	1			
28	~220В. Обратная сетевая вода. ДСС-711ИИ-2с	1			
29	~220В. Резерв	3			

Инв. № подл. Подп. и дата Взам. инв. №

903-1-288.91-А.Н3

Лист 9

Продолжение таблицы №3

Альбом 19

Проводник	Откуда идет	Куда поступает	Данные провода	Примечание
0	EL:2	B76-XP:53		
0		G:4		
0		B205:2		
0		B105:2		
0		1H4R:2		
0		2H4R:2		
0		7H4R:2		
0		6H4R:2		
0		XT11:6		п
0		XT11:7		п
0		XT11:8		п
0		XT11:9		п
0		XT11:10	γПВ1 1,0	п
0		XT17:1		
0		XT17:2		п
0		XT17:3		п
0		XT17:4		п
0		XT17:5		п
0	KL2:B	KL3:B		
0		B105:4		
0		XT17:5		
0	R:2	KL2:B		
B814	SA1:A1	XT2:5		
B816	SA4:A1	SA3:A1		
B816		SA2:A1		
B816		SA1:C1		
B816		FU4:1		

903-1-288.91-А.Н3.1

Лист
2

Шифр и подл. Подп. и дата
Взам.инв.№

Таблица №3

Альбом 19

Проводник	Откуда идет	Куда поступает	Данные провода	Примечание
Технические требования				
Таблица соединений		выполнена на основании схем		
альбома 7 ч.1 листы		26, 28, 35, 40 и		
альбома 8 ч.2 листы		58, 60.		
0	XT1:1	XT1:2		п
0		XT1:3		п
0		XT1:4		п
0		XT1:5		п
0		XT1:6		п
0		XT1:7	γПВ1 1,0	п
0		XT1:8		п
0		XT1:9		п
0		XT1:10		п
0		XT2:1		
0		XT2:2		п
0		EL:2		

Привязан

903-1-288.91-А.Н3.1

Котельная с 4 котлами Е-4-1,4Р
Золотшлагоцваление механическое

Главный корпус.
Водоподогревательная установка.

Щит управления №2.
Таблица соединений.

Страница 1
Лист 1
Листов 9

Гарьковский сантехпроект

Шифр и подл. Подп. и дата
Взам.инв.№

Продолжение таблицы №3

Альбом 19

Проводник	Откуда идет	Куда поступает	Данные провода	Примечание
52	XS:2	XT3:5		12В
53	XS:1	FC12:2		12В
В10-2	XT10:8	В10В:8		
В10-3	XT10:9	В10В:10		
В10-7	В10В:7	XT10:10		
В10-9	В10В:9	XT11:1		
В10-11	В10В:11	В10В:5		
В10-20	XT11:2	В10В:9		
В10-24	XT11:3	В10В:7		
В20-7	В20В:7	XT13:2		
В20-9	В20В:9	XT13:3		
В20-11	В20В:11	XT13:4	> ПВ1 1,0	
А301	KL2:33	KL3:33		
А301		XT18:5		
А301		XT18:6		п
А301		XT18:7		п
317	HLA19:1	HLA18:1		
317		HLA17:1		
317		HLA16:1		
317		XT18:8		
319	HLA19:4	HLA18:4		
319		HLA17:4		
319		HLA16:4		
319		XT18:9		
349	KL2:A	XT18:10		
351	HLA16:2	HLA16:3		п

903-1-288.91-А.Н3.1

Лист
4

Продолжение таблицы №3

Альбом 19

Проводник	Откуда идет	Куда поступает	Данные провода	Примечание
В816	SA4:Л1	HL:1		
В816		SA5:Л1		
В816		FU8:1		
В816		FU9:1		
В816		FU10:1		
829	SA6:Л1	XT2:7		
853	HL:2	R:1		
859	SA2:С1	FU1:1		
860	SA3:С1	FU2:1		
861	SA4:С1	FC3:1		
862	FU3:2	G:2		
863	FC4:2	В7В-ХР:Б2		
864а	FU5:1	FU6:1	> ПВ1 1,0	
864а		FU7:1		
864а		SA5:С1		
864	FU5:2	XT17:7		
865	FU6:2	XT17:8		
866	FU7:2	XT17:9		
867	FU8:2	XT17:10		
868	FU9:2	XT18:1		
869	FU10:2	XT18:2		
870	SA6:С1	FU11:1		
871	EL:1	FU11:2		
В10-В1	FU2:2	XT10:7		
В10-В1		В10В:1		
В10-В1		В10В:2		
В20-В1	FU1:2	В20В:1		
51	FU12:1	XT3:3		12В

903-1-288.91-А.Н3.1

Лист
3

Продолжение таблицы №3

Альбом 19

Проводник	Откуда идет	Куда поступает	Данные провода	Примечание
1-711	ХТ14:10	1R:1		
1-713	1HLR:1	1R:2		
1-715	1SA2:16	ХТ15:1		
1-715		ХТ15:2		п
731	ХТ15:3	ХТ15:4		п
2-3	2SA2:5	1SAC:1		
2-3		ХТ15:6		
2-7	2SA2:8	2SA2:17		п
2-7		ХТ15:7		
2-9	2SA2:20	ХТ15:8		
2-11	1SAC:3	ХТ15:9		
2-705	2SA2:3	ХТ15:10	пВ1 1,0	
2-707	2SA2:11	ХТ16:1		
2-709	2SA2:9	2SA2:13		п
2-709		ХТ16:2		
2-711	ХТ16:3	2R:1		
2-713	2HLR:1	2R:2		
2-715	2SA2:16	ХТ16:4		
2-715		ХТ16:5		п
6-3	6SAC:2	6SA2:5		
6-3		ХТ4:3		
6-7	6SA2:8	6SA2:17		п
6-7		ХТ4:4		
6-9	6SA2:20	ХТ4:5		
6-11	6SAC:4	ХТ4:6		
6-705	ХТ4:7	6SA2:3		

903-1-288.91-А.Н3.1

Лист

6

Продолжение таблицы №3

Альбом 19

Проводник	Откуда идет	Куда поступает	Данные провода	Примечание
351	HLA16:3	KL2:34		
353	KL3:A	ХТ19:1		
355	HLA17:2	HLA17:3		п
355		KL3:34		
357	HLA18:2	HLA18:3		п
357		ХТ19:2		
359	HLA19:2	HLA19:3		п
359		ХТ19:3		
701	1SA2:10	2SA2:10		
701		7SA2:10		
701		6SA2:10		
701		ХТ19:7	пВ1 1,0	
703	1SA2:1	2SA2:1		
703		7SA2:1		
703		6SA2:1		
703		ХТ19:9		
1-3	1SAC:2	1SA2:5		
1-3		ХТ14:3		
1-7	1SA2:8	1SA2:17		п
1-7		ХТ14:4		
1-9	1SA2:20	ХТ14:5		
1-11	1SAC:4	ХТ14:6		
1-705	1SA2:3	ХТ14:7		
1-707	1SA2:11	ХТ14:8		
1-709	1SA2:9	1SA2:13		п
1-709		ХТ14:9		

903-1-288.91-А.Н3.1

Лист

5

25030-25 68

Шт. н. подл. Подп. и дата Взам. инв. №

Шт. н. подл. Подп. и дата Взам. инв. №

Продолжение таблицы №3

Альбом 19

Проводник	Откуда идет	Куда поступает	Данные провода	Примечание
B10-4	XТ9:8	XТ9:9		Измер п щелци
B10-18	B10б:10	B10б:18		п —
B10-18		XТ10:1		—
B10-19	B10б:19	XТ10:2		—
B10-20	B10б:12	B10б:20		п —
B10-20		XТ10:3		—
B10-22	B10б:22	XТ10:4		—
B20-1	G:8	XТ12:2		—
B20-2	Б:14	XТ12:3		—
B20-4	B20б:4	B20б:8		п —
B20-4		B20б:12		п —
B20-4		B20б:18		п —
B20-4		B20б:20	пв1 1,0	п —
B20-4		B20б:22		п —
B20-4		B20б:24		п —
B20-4		XТ12:4		—
B20-6	B20б:6	XТ12:5		—
B20-21	B20б:21	XТ12:7		—
B20-23	B20б:23	XТ12:8		—
B20-25	B20б:25	XТ12:9		—
41	B7б - XТ:Б1	B7г:43		—
42	B7б - XТ:А1	B7г:44		—
B7-1	B7г:3	XТ7:3		—
B7-2	B7г:4	XТ7:5		—
B7-3	B7г:5	XТ7:7		—
B7-4	B7г:6	XТ7:9		—
01	B7г:1	XТ8:1		—
11	XТ8:2	XТ8:3		п —

903-1-288.91 - А.НЗ.1

Лист
8

Продолжение таблицы №3

Альбом 19

Проводник	Откуда идет	Куда поступает	Данные провода	Примечание
6-707	XТ4:8	6SA2:11		
6-709	XТ4:9	6SA2:9		
6-709		6SA2:13		п
6-711	XТ4:10	6R:1		
6-713	6HLR:1	6R:2		
6-715	XТ5:1	XТ13:6		
6-715	6SA2:16	XТ13:6		
7-3	XТ5:7	7SA2:5		
7-3		6SAC:1		
7-7	XТ5:8	7SA2:8		
7-7		7SA2:17		п
7-9	XТ5:9	7SA2:20	пв1 1,0	
7-11	XТ5:10	6SAC:3		
7-705	XТ6:1	7SA2:3		
7-707	XТ6:2	7SA2:11		
7-709	XТ6:3	7SA2:9		
7-709		7SA2:13		п
7-711	XТ6:4	7R:1		
7-713	7HLR:1	7R:2		
7-715	XТ6:5	XТ13:7		
7-715	7SA2:16	XТ13:7		
735	XТ5:2	XТ13:8		
B10-4	B10б:4	B10б:14		Измер щелци
B10-4		B10б:16		п —
B10-4		XТ9:8		—

903-1-288.91 - А.НЗ.1

Лист
7

Инв. и подл. Подп. и дата Взам. инв. №

Инв. и подл. Подп. и дата Взам. инв. №

Альбом 19

Таблица №4. Подключения проводок. Продолжение таблицы №4

Проводник	Вывод	Вид кон-так-та	Вывод	Проводник	Проводник	Вывод	Вид кон-так-та	Вывод	Проводник
Технические требования									
Таблица подключения					выполнена на основа-				
нии схем альбома 7 ч.1					листы 26, 28, 35, 40,				
альбома 8 ч.2 листы 58,					60 и таблицы				
соединений					903-1- 288.91-А.Н 3.1.				
Левая стенка									
E4					SA4				
871	1		2	0*	8816*	Л1		С1	861
SA2					SA1				
8816*	Л1		С1	859	8814	Л1		С1	8816*
SA3					SA6				
8816*	Л1		С1	860	829	Л1		С1	870

Привязан:

903-1-288.91-А.Н3.2

Нач. отд. Е.В. Шушанко

Н. контр. К. Клименко

Гл. спец. Крайнев

Нач. гр. Халецкая

Вед. инж. Фирман

Инж. Т.к. Гаршеня

Котельная с 4 котлами Е-4-14р
Золотолакоудаление механическоеГлавный корпус,
Водоподогревательная
установка.

Стадия | Лист | Листов

р | 1 | 10

Щит управления №2,
Таблица подключения, Харьковский
Сантехпроект

Альбом 19

Продолжение таблицы №3

Проводник	Откуда идет	Куда поступает	Данные провода	Приме-чание
02	B7z:2	XТ8:6	} ПВ1 1,0	измер. цепи
1d	B7B-XТ:В1	XТ8:9		—
1d		XТ8:8		п —
1d		XТ8:6		п —
Земля	B7B-XТ:Г1	рейка: ⊥	} ПВ1 1,5	
Земля	G:6	рейка: ⊥		
Земля	B20B:3	рейка: ⊥		
Земля	B10B:3	рейка: ⊥		
Земля	B10B:1	рейка: ⊥		
Земля	рейки: ⊥	стойки: ⊥		

903-1-288.91-А.Н3.1

Лист

9

Альбом 19

Продолжение таблицы №4

Продолжение таблицы №4

Проводник	Выбод	Вид кон-так-та	Выбод	Проводник
		<u>XT</u> 6		
7-705	1		6	
7-707	2		7	
7-709	3		8	
7-711	4		9	
7-715	5		10	

Проводник	Выбод	Вид кон-так-та	Выбод	Проводник

903-1-288.91-A.H3.2

Лист

3

Шифр. табл. Подп. и дата. Взам.инв.№

Альбом 19

Продолжение таблицы №4

Продолжение таблицы №4

Проводник	Выбод	Вид кон-так-та	Выбод	Проводник
		<u>XS</u>		
53	1		2	52
		<u>FU</u> 1		
859	1		2	820-81
		<u>FU</u> 2		
860	1		2	810-81
		<u>FU</u> 11		
870	1		2	871
		<u>FU</u> 4		
8816	1		2	863
		<u>FU</u> 3		
861	1		2	862
		<u>FU</u> 12		
51	1		2	53
		<u>XT</u> 1		
0	1n		n6	0*
0*	2n		n7	0*
0*	3n		n8	0*
0*	4n		n9	0*
0*	5n		n10	0*

Проводник	Выбод	Вид кон-так-та	Выбод	Проводник
		<u>XT</u> 2		
0*	1n			6
0*	2n			7
				8
				9
8814	5			10
		<u>XT</u> 3		
				6
	1			7
51	3			8
	4			9
52	5			10
		<u>XT</u> 4		
	1		6	6-11
	2		7	6-705
6-3	3		8	6-707
6-7	4		9	6-709
6-9	5		10	6-711
		<u>XT</u> 5		
6-715	1		6	
735	2		7	7-3
	3		8	7-7
	4		9	7-9
	5		10	7-11

903-1-288.91-A.H3.2

Лист

2

25030-25 71

Продолжение таблицы №4

Проводник	Выход	Вид кон-так-та	Выход	Проводник
В7-1	3		7	В7-5
В7-2	4		8	В7-6
В7-3	5		43	41
В7-4	6		44	42
		2HLR		
2-713	1		2	0*
		1HLR		
1-713	1		2	0*
		2SA2		
703*	1		11	2-707
2-705	3		п13	2-709*
2-3	5		16	2-715
2-7	8п		п17	2-7*
2-709	9п		20	2-9
701*	10			
		1SAC		
2-3*	1		3	2-11
1-3	2		4	1-11
		1SA2		
703	1		п9	1-709
1-705	3		10	701
1-3*	5		11	1-707
1-7	8п		п13	1-709*

Продолжение таблицы №4

Проводник	Выход	Вид кон-так-та	Выход	Проводник
1-715	16		20	1-9
1-7*	17п			
		7HLR		
7-713	1		2	0*
		6HLR		
6-713	1		2	0*
		7SA2		
703*	1		11	7-707
7-705	3		п13	7-709
7-3*	5		16	7-715
7-7*	8п		п17	7-7
7-709*	9п		20	7-9
701*	10			
		6SAC		
7-3	1		3	7-11
6-3	2		4	6-11
		6SA2		
703*	1		11	6-707
6-705	3		п13	6-709
6-3*	5		16	6-715
6-7	8п		п17	6-7*
6-709*	9п		20	6-9
701*	10			

903-1-288.91-А.Н3.2

Лист
5

Продолжение таблицы №4

Проводник	Выход	Вид кон-так-та	Выход	Проводник
		Передняя стенка		
		HLA19		
317	1		п3	359*
359	2п		4	319
		HLA18		
317*	1		п3	357*
357	2п		4	319*
		HLA17		
317*	1		п3	355*
355	2п		п4	319*
		HLA16		
317*	1		п3	351*
351	2п		4	319*
		HL		
		В7Б		
		ХТ		
41	Б1		А1	42
1d	Б1		Г1	Земля
		ХР		
863	Б2		Б3	0*

Продолжение таблицы №4

Проводник	Выход	Вид кон-так-та	Выход	Проводник
		G		
862	2		8	В20-1
0*	4		14	В20-2
Земля	6			
		В205		
В20-В1	1		п12	В20-4*
0*	2		п18	В20-4*
Земля	3		п20	В20-4*
В20-4	4п		21	В20-21
В20-6	6		п22	В20-4*
В20-7	7		23	В20-23
В20-4*	8п		п24	В20-4*
В20-9	9		25	В20-25
В20-11	11			
		В105		
В10-В1*	1		п12	В10-20
0*	2		п14	В10-4*
Земля	3		п16	В10-4*
В10-4	4п		п18	В10-18*
В10-7	7		19	В10-19
В10-9	9		п20	В10-20*
В10-18	10п		22	В10-22
В10-11	11			
		В72		
01	1		2	02

903-1-288.91-А.Н3.2

Лист
4

Продолжение таблицы №4

Проводник	Вывод	Вид кон-так-та	Вывод	Проводник
864	7		9	866
865	8		10	867
		<u>ХТ 18</u>		
868	1		п6	A301*
869	2		п7	A301
	3		8	317
	4		9	319
A301*	5п		10	349
		<u>ХТ 19</u>		
353	1		6	
357	2		7	701
359	3		8	
	4		9	703
	5		10	

Продолжение таблицы №4

Проводник	Вывод	Вид кон-так-та	Вывод	Проводник

903-1-288.91 - А.Н3.2

Лист

9

Продолжение таблицы №4

Проводник	Вывод	Вид кон-так-та	Вывод	Проводник
Правая стенка				
		<u>R</u>		
858	1		2	0
		<u>КЛ 2</u>		
349	A	K	B	0*
A301	33	з	34	351
		<u>КЛ 3</u>		
353	A	K	B	0*
A301*	33	з	34	355
		<u>B10 B</u>		
Земля	1		7	B10-24
B10-B1	2		8	B10-2
0*	4		9	B10-20
B10-11	5		10	B10-3
		<u>1R</u>		
1-711	1		2	1-713
		<u>2R</u>		
2-711	1		2	2-713
		<u>6R</u>		
6-711	1		2	6-713

Продолжение таблицы №4

Проводник	Вывод	Вид кон-так-та	Вывод	Проводник
		<u>7R</u>		
7-711	1		2	7-713
		<u>SA 5</u>		
B816*	A1		с1	864а
		<u>FU 5</u>		
864а	1		2	864
		<u>FU 6</u>		
864а*	1		2	865
		<u>FU 7</u>		
864а*	1		2	866
		<u>FU 8</u>		
B816*	1		2	867
		<u>FU 9</u>		
B816*	1		2	868
		<u>FU 10</u>		
B816	1		2	869
		<u>ХТ 17</u>		
0*	1п		п4	0*
0*	2п		п5	0*
0*	3п		6	

903-1-288.91 - А.Н3.2

Лист

8

25030-25 74

Альбом 19

Альбом 19

Инв. и подл. Подп. и дата. Взам. инв. №

Инв. и подл. Подп. и дата. Взам. инв. №

Продолжение таблицы №1

Альбом 19

Позиция	Обозначение	Наименование	Кол	Примеч
8		Уголок УП 42x25 l=430 ТК4-2222-74	2	
<u>Прочие изделия</u>				
9	Г18б	Прибор самопишущий КСУ1-004. Шкала 0 ÷ -40КПа(-4000 кгс/м ²)	1	
10	Г23б	Прибор показывающий КПУ1-562. Шкала 0 ÷ 1000 см. вод. ст.	1	
11	Г24б	Прибор показывающий КПУ1-562. Шкала 0 ÷ 160 см. вод. ст.	1	
12	Г8б	Прибор вторичный ЭР 9000	1	
13	Г25а	Прибор регулирующий РС29.1.12	1	
14	Г11б	Прибор регулирующий РС29.2.22	1	
15	Г11б, Г25б	Усилитель трехпозицион- ный Ч29.3	2	
16	Г	Блок питания одноканаль- ный РСР 22 БП-36-1 - УЖЛ4-2-1, первичное напряжение ~ 220В	1	

903-1-288.91-А.Н4

Лист
2

Ш.б. и подл. Подп. и дата Взам. ин.б.м

Таблица №1

Альбом 19

Позиция	Обозначение	Наименование	Кол	Примеч.
<u>Документация</u>				
	903-1-288.91-А.Н4.1	Таблица соединений		
	903-1-288.91-А.Н4.2	Таблица подключения		
<u>Стандартные изделия</u>				
1		Шкаф щита ЩШ-ЗД-I-800x600 УЖЛ4 УР30 ОСТ 36.13-76	1	
2		Опора ОК 800 ТКЗ-240-83	2	
3		Швеллер ШБ 600 ТКЗ-241-83	4	
4		Угольник УЗ800 ТКЗ-128-83	2	
5		Скоба С3600 ТКЗ-125-83	19	
6		Кронштейн ТКЗ-106-83	1	
7		Уголок УП 42x25 l=630 ТК4-2222-74	1	

Привязан:

Ш.б. и подл. Подп. и дата Взам. ин.б.м

Ш.б. н°			
903-1-288.91-А.Н4			
Нач. отд.	Евтушенко	Котельная с 4 котлами	Е-4-1,4Р
Н. контр.	Клименко	Золошлакоудаление	механическое
Гл. спец.	Красильников	Главный корпус. Установка горячего водоснабжения.	
Нач. тр.	Халецкая		
Вед. инж.	Фирман	Станд.	Лист
Инж. Тк.	Горшенина	р	1
		Щит управления №3. Общий вид.	Листов 10
		Харьковский Сантехпроект	

Продолжение таблицы №1

Альбом 19	Позиция	Обозначение	Наименование	Кол	Примеч.
	26	HLA20 ÷ HLA25	Табло световое двухламповое ТСБ, ~ 220В	6	
	27	HL	Арматура сигнальная АС-220, ~ 220В, с линзой молочного цвета	1	
	28	—	Лампа Ц 220-10, ~ 220В	13	
	29	8HLR ÷ 12HLR, 18HLR, 19HLR, 24HLR	Арматура сигнальная АМЕ 321221У2, ~ 220В с линзой красного цвета	8	
	30	24HLG	Арматура сигнальная АМЕ 323221У2, ~ 220В, с линзой зеленого цвета	1	
	31	24HLW	Арматура сигнальная АМЕ 325221У2, ~ 220В, с линзой молочного цвета	1	
	32	—	Лампа коммутаторная КМ-24-90	10	Комплектно с АМЕ
	33	EL	Патрон потолочный Е27	1	У1 ТМЗ-158-83
	34	—	Лампа накаливания Б-220-230-60	1	
	35	R	Резистор ПЭВ-25, 2000 Ом	1	У6 ТМЗ-19-84
	36	8R ÷ 12R, 18R, 19R, 24R1 ÷ 24R3	Резистор ПЭВ-25, 2400 Ом	10	Комплектно с АМЕ

903-1-288.91-А.Н4

Лист

4

Продолжение таблицы №1

Альбом 19	Позиция	Обозначение	Наименование	Кол	Примеч.
	17	Г82	Переключатель точек измерения ПТУ-М	1	
	18	11SA2, 12SA2, 18SA2, 19SA2, 8SA2 ÷ 10SA2	Переключатель малогабаритный ПМОФ-13663 9, 102/II - Д 126	7	
	19	SAH, 18SAC, 11SAC	Переключатель малогабаритный ПМОФ 45°-222222/II - Д 9	3	
	20	8SAC	Переключатель малогабаритный ПМОФ 45°-334466/II - Д 26	1	
	21	SA1 ÷ SA6	Выключатель пакетный одноплюсный ПВ1-16УХЛЗ УРОО, ~ 220В, 16А, исполнение 3.	6	
	22	FU3 ÷ FU10	Держатель вставки плавкой ДВП4-2В с плавкой вставкой ВП25-1 на 0,25А	8	У1 ТМЗ-151-83
	23	FU11	Держатель вставки плавкой ДВП4-2В с плавкой вставкой ВП25-1 на 0,5А	1	У1 ТМЗ-151-83
	24	FU1, FU2	Держатель вставки плавкой ДВП4-3В с плавкой вставкой ВП35-1 на 1А	2	У2 ТМЗ-151-83
	25	FU12	Держатель вставки плавкой ДВП4-3В с плавкой вставкой ВП35-1 на 6А	1	У2 ТМЗ-151-83

903-1-288.91-А.Н4

Лист

3

Альбом 19

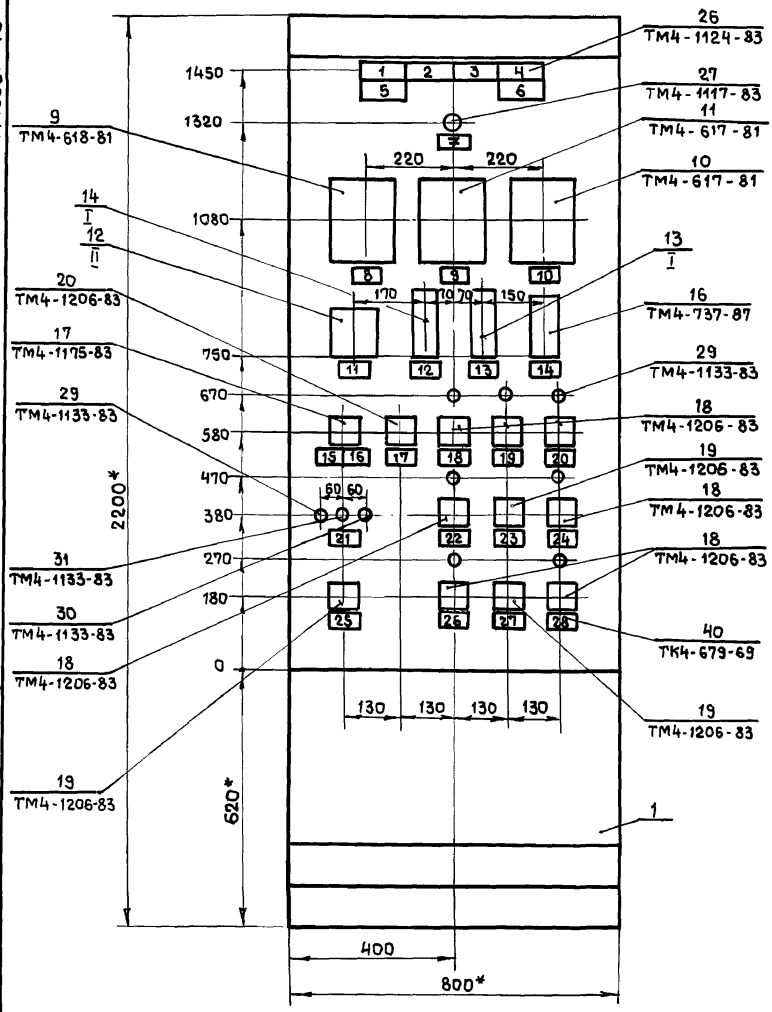

Вырез под крепление РС29

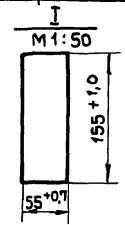

Вырез под крепление ЭР9000

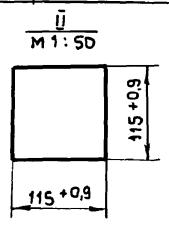

1. * Размеры для справок.
2. Покрытие - вариант 2. ОСТ 36.13-76.
3. Приборы поз. 9-11, 16 закрепить на каркасе щита по черт. ТМЭ-141-83

Изм. в недл. Подп. и дата. Взам. инв. №

903-1-288.91-А.Н4	Лист 7
-------------------	-----------

Альбом 19

Вид на внутренние плоскости (развернуто)

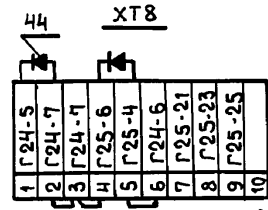
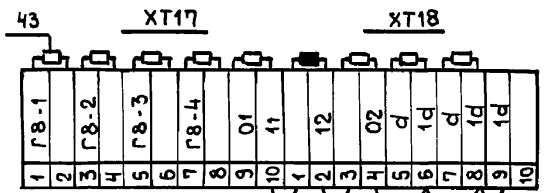
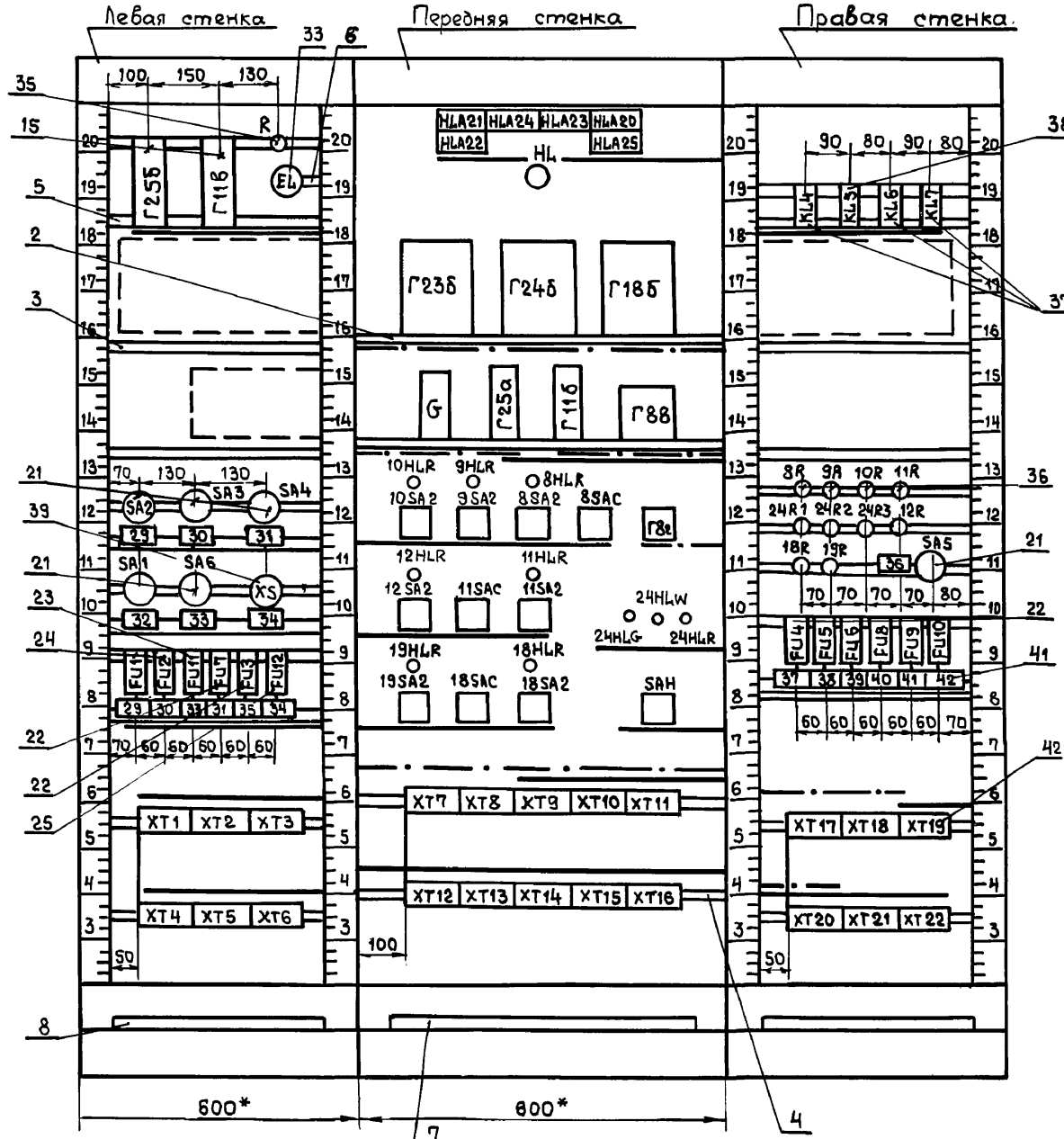

Инв. № подл. Подп. и дата Взам. инв. №

903 - 1 - 288.91 - А.Н4 Лист 8

Продолжение таблицы №2

Альбом 19

№ надписи	Текст надписи	Кол	№ надписи	Текст надписи	Кол
25	Задвижка на горячей воде. Включение ламп.	1	36	~220В. Местные приборы	1
26	Перекачивающий насос №1 (Мех.18)	1	37	~220В. Разрежение в деаэраторе. КСУ1	1
27	Перекачивающие насосы. Избиратель резерва.	1	38	~220В. Уровень в баках-аккумуляторах. КПУ1	1
28	Перекачивающий насос №2 (Мех.19)	1	39	~220В. Уровень деаэрированной воды в баке. КПУ1	1
			40	~220В. Исходная вода. ТГЭС - 711	1
			41	~220В. Прямая горячая вода. ДСС- 711 Чп	1
			42	~220В. Резерв	1
	Рамка РПМ 55×15				
29	~220В. Регулятор температуры деаэрированной воды	2			
30	~220В. Регулятор уровня в промежуточном баке	2			
31	~220В. Блок питания	2			
32	~220В. Ввод питания	1			
33	~220В. Освещение щита.	2			
34	~12В. Штепсельная розетка.	2			
35	~220В. Логометр	1			

903-1-288.91-А.Н4

Лист
10Надписи на табло и в рамках
Таблица №2

Альбом 19

№ надписи	Текст надписи	Кол	№ надписи	Текст надписи	Кол
				туры деаэрированной воды	
	Табло ТСБ		13	Регулятор уровня в промежуточном баке	1
1	Разрежение в деаэраторе понизилось	1	14	Блок питания	1
2	Уровень в промежуточном баке высокий.	1	15	Температура: 1. деаэрированная вода;	1
3	Уровень в промежуточном баке низкий	1	16	2. исходная вода; 3. резерв.	1
4	Уровень в баках-аккумуляторах высокий	1	17	Насосы горячего водоснабжения. Избиратель резерва	1
5	Резерв	1	18	Насос горячего водоснабжения №1 (Мех.8)	1
6	Уровень в баках-аккумуляторах низкий	1	19	Насос горячего водоснабжения №2 (Мех.9)	1
	Рамка РПМ 66×26		20	Насос горячего водоснабжения №3 (Мех.10)	1
7	Контроль напряжения	1	21	Задвижка на горячей воде (Мех.24)	1
8	Разрежение в деаэраторе	1	22	Насос рабочей воды №1 (Мех.11)	1
9	Уровень деаэрированной воды в промежуточном баке	1	23	Насосы рабочей воды Избиратель резерва	1
10	Уровень воды в баках-аккумуляторах	1	24	Насос рабочей воды №2 (Мех.12)	1
11	Температура	1			
12	Регулятор температуры	1			

903-1-288.91-А.Н4

Лист
9

Альбом 19

Продолжение таблицы №3

Проводник	Откуда идет	Куда поступает	Данные провода	Примечание	
0	Г188-Х13:Б	Г8В-ХР:Б3	} пв3 0,75		
0		Г116:2			
0		Г25а:2			
0		Г:4			
0		10НЛР:2			
0		9НЛР:2			
0		8НЛР:2			
0		11НЛР:2			
0		12НЛР:2			
0		19НЛР:2			
0		18НЛР:2			
0		SAH:3			
0		ХТ22:8			
0		ХТ22:9		} пв1 1,0	п
0		ХТ22:10			п
0	KL4:В	KL5:В			
0		KL6:В			
0		KL7:В			
0		24R2:2			
0		ХТ19:9			
0		ХТ19:10		п	
0		ХТ22:10			
В814	SA1:М1	ХТ1:8			
В817	SA4:М1	SA3:М1			
В817		SA2:М1			
В817		SA1:С1			
В817		FУ3:1			

903-1-288.91-А.Н4.1

Лист 2

Инв. № подл. Подп. и дата. Взам. инв. №

Альбом 19

Таблица №3

Проводник	Откуда идет	Куда поступает	Данные провода	Примечание	
	Технические требования				
Таблица соединений		выполнена на основании			
схем альбома 7 ч.1		листы 29, 30, 36, 40, 41			
и альбома 8 ч.2		листы 61, 62, 64, 65			
0	ХТ1:1	ХТ1:2	} пв1 1,0	п	
0		ХТ1:3		п	
0		ХТ1:4		п	
0		ХТ1:5		п	
0		Г25б:4			
0		Г118:4			
0		R:2			
0		EL:2			
0		Г23б-Х13:Б		} пв3 0,75	
0		Г24б-Х13:Б			
0		Г188-Х13:Б			
0					

Привязан:

903-1-288.91-А.Н4.1

Инв. № подл. Подп. и дата. Взам. инв. №

Нач. отд. Евтушенко
Н. контр. Клименко
Гл. спец. Крайновский
Нач. зр. Халецкая
Вед. инж. Фирман
Инж. Тх. Горшенина

Котельная с 4 котлами Е-4-1,4р
Золотошакоудаление механическое
Главный корпус.
Установка горячего водоснабжения.
Щит управления №3.
Таблица соединений.

Стади. Лист Листов
Р 1 13
Харьковский
Сантехпроект

Продолжение таблицы №3

Альбом 19

Проводник	Откуда идет	Куда поступает	Данные провода	Примечание
Г25-В1	Г25а:1	ХТ9:2		
51	Фу12:1	ХТ6:8		12В
52	ХS:2	ХТ6:9		12В
53	ХS:1	Фу12:2		12В
Г11:2	Г11Б:8	ХТ21:5		
Г11-3	Г11Б:10	ХТ21:6		
Г11-7	Г11Б:7	ХТ21:7		
Г11-9	Г11Б:9	ХТ21:8		
Г11-11	Г11Б:5	Г11Б:11	> пВ1 1,0	
Г11-20	Г11Б:7	ХТ21:9		
Г11-24	Г11Б:9	ХТ21:10		
Г25-3	Г25Б:10	ХТ9:4		
Г25-7	Г25а:7	ХТ9:5		
Г25-9	Г25а:9	ХТ9:6		
Г25-11	Г25Б:5	Г25а:11		
Г25-20	Г25Б:7	ХТ9:7		
Г25-22	Г25Б:8	ХТ9:3		
Г25-24	Г25Б:9	ХТ9:8		
А301	Г23Б-Х8:2А	Г23Б-Х8:4А		п
А301		Г24Б-Х8-2А		
А301		Г24Б-Х8:4А	> пВ3 0,75	п
А301		Г18Б-Х8:2А		
А301		ХТ10:9		
А301		ХТ10:10	пВ1 1,0	п
903-1-288.91-А.Н4.1				Лист 4

Шифр л. табл. по в.п. и датам. Взам. инв. №

Продолжение таблицы №3

Альбом 19

Проводник	Откуда идет	Куда поступает	Данные провода	Примечание
В817	SA4:Л1	НЛ:1		
В817		SA5:Л1		
В817		Фу10:1		
В817		Фу6:1		
В817		Фу5:1		
В817		Фу4:1	> пВ1 1,0	
872	Р:1	НЛ:2		
873	SA2:С1	Фу1:1		
874	SA3:С1	Фу2:1		
875	Фу3:2	Г8Б-ХР:Б2		
876	Г18Б-Х13:А	Фу4:2		
877	Г23Б-Х13:А	Фу5:2	> пВ3 0,75	
878	Г24Б-Х13:А	Фу6:2		
879	SA4:С1	Фу7:1		
880	Фу7:2	Г:2		
881	Фу8:2	ХТ19:5		
882	Фу9:2	ХТ19:6		
883	Фу10:2	ХТ19:7		
881а	SA5:С1	Фу9:1		
881а		Фу8:1	> пВ1 1,0	
829	SA6:Л1	ХТ1:10		
884	SA6:С1	Фу11:1		
885	ЕЛ:1	Фу11:2		
Г11-В1	Фу1:2	Г11Б:2		
Г11-В1		Г11Б:1		
Г11-В1		ХТ21:4		
Г25-В1	Фу2:2	Г25Б:2		
Г25-В1		Г25а:1		
903-1-288.91-А.Н4.1				Лист 3

Шифр л. табл. по в.п. и датам. Взам. инв. №

Продолжение таблицы №3

Альбом 19

Проводник	Откуда идет	Куда поступает	Данные провода	Примечание
377	HLA 24:2	HLA 24:3		п
377		KL 7:34		
379	HLA 25:2	HLA 25:3		п
379		XT 11:5		
701	10SA 2:10	9SA 2:10		
701		8SA 2:10		
701		11SA 2:10		
701		12SA 2:10		
701		19SA 2:10		
701		18SA 2:10		
701		XT 11:7	> пв1 1,0	
703	10SA 2:1	9SA 2:1		
703		8SA 2:1		
703		11SA 2:1		
703		12SA 2:1		
703		19SA 2:1		
703		18SA 2:1		
703		XT 11:9		
8-3	8SA 2:5	8SAC:10		
8-3		XT 12:1		
8-7	8SA 2:8	8SA 2:17		п
8-7		XT 12:2		
737	XT 13:3	XT 13:4		п

903-1-288.91-А.Н4.1

Лист
6

Продолжение таблицы №3

Альбом 19

Проводник	Откуда идет	Куда поступает	Данные провода	Примечание
A 301	XT 10:10	KL 4:33		
A 301		KL 5:33		
A 301		KL 6:33		
A 301		KL 7:33		
317	HLA 22:1	HLA 21:1		
317		HLA 24:1		
317		HLA 23:1		
317		HLA 20:1	> пв1 1,0	
317		HLA 25:1		
317		XT 11:2		
319	HLA 22:4	HLA 21:4		
319		HLA 24:4		
319		HLA 23:4		
319		HLA 20:4		
319		HLA 25:4		
319		XT 11:3		
361	HLA 20:2	HLA 20:3		п
361		Г185 - X8:15		
363	Г236 - X8:45	KL 4: A	> пв3 0,75	
365	HLA 21:2	HLA 21:3		п
365		KL 4:34	> пв1 1,0	
367	Г236 - X8:15	KL 5: A	> пв3 0,75	
369	HLA 22:2	HLA 22:3		п
369		KL 5:34	> пв1 1,0	
371	Г246 - X8:45	KL 6: A	> пв3 0,75	
373	HLA 23:2	HLA 23:3		п
373		KL 6:34	> пв1 1,0	
375	Г246 - X8:15	KL 7: A	> пв3 0,75	

903-1-288.91-А.Н4.1

Лист
5

Альбом 19

Продолжение таблицы №3

Проводник	Откуда идет	Куда поступает	Данные провода	Примечание
9-715	ХТ14:6	ХТ14:7		п
10-3	10SA2:5	8SAC:5		
10-3		ХТ14:10		
10-7	10SA2:8	10SA2:17		п
10-7		ХТ15:1		
10-9	10SA2:20	ХТ15:2		
10-9		KL5:31		
10-11	8SAC:8	ХТ15:3		
10-13	ХТ15:4	KL5:32		
10-705	10SA2:3	ХТ15:5		
10-707	10SA2:11	ХТ15:6		
10-709	10SA2:9	10SA2:13		п
10-709		ХТ15:7	п81 1,0	
10-711	ХТ15:8	10R:1		
10-713	10HLR:1	10R:2		
10-715	10SA2:16	ХТ15:9		
10-715		ХТ15:10		п
11-3	ХТ2:2	11SAC:2		
11-3		11SA2:5		
11-7	ХТ2:3	11SA2:8		
11-7		11SA2:17		п
11-9	ХТ2:4	11SA2:20		
11-11	ХТ2:5	11SAC:4		
11-705	ХТ2:6	11SA2:3		
11-707	ХТ2:7	11SA2:11		
11-709	ХТ2:8	11SA2:9		

903-1-288.91-А.Н4.1

Лист

8

Альбом 19

Продолжение таблицы №3

Проводник	Откуда идет	Куда поступает	Данные провода	Примечание
8-9	8SA2:20	ХТ12:3		
8-9		KL5:11		
8-11	8SAC:11	ХТ12:4		
8-13	ХТ12:5	KL5:12		
8-705	8SA2:3	ХТ12:6		
8-707	8SA2:11	ХТ12:7		
8-709	8SA2:9	8SA2:13		п
8-709		ХТ12:8		
8-711	ХТ12:9	8R:1		
8-713	8HLR:1	8R:2		
8-715	8SA2:16	ХТ13:1		
8-715		ХТ13:2		п
9-3	9SA2:5	8SAC:1	п81 1,0	
9-3		ХТ13:7		
9-7	9SA2:8	9SA2:17		п
9-7		ХТ13:8		
9-9	9SA2:20	ХТ13:9		
9-9		KL5:21		
9-11	8SAC:2	ХТ13:10		
9-13	ХТ14:1	KL5:22		
9-705	9SA2:3	ХТ14:2		
9-707	9SA2:11	ХТ14:3		
9-709	9SA2:9	9SA2:13		п
9-709		ХТ14:4		
9-711	ХТ14:5	9R:1		
9-713	9HLR:1	9R:2		
9-715	9SA2:16	ХТ14:6		

903-1-288.91-А.Н4.1

Лист

7

Циф. н. подл. | Подл. и дата | Взам. инв. №

Циф. н. подл. | Подл. и дата | Взам. инв. №

Продолжение таблицы №3

Альбом 19

Проводник	Откуда идет	Куда поступает	Данные провода	Примечание
18-705	ХТ6:1	18SA2:3		
18-707	ХТ6:2	18SA2:11		
18-709	ХТ6:3	18SA2:9		
18-709		18SA2:13		п
18-711	ХТ6:4	18R:1		
18-713	18HLR:1	18R:2		
18-715	ХТ6:5	18SA2:16		
19-3	ХТ4:3	19SA2:5		
19-3		18SAC:1		
19-5	ХТ4:4	KL7:21		
19-7	KL4:21	KL7:22		
19-9	ХТ4:5	KL4:22	пв1 1,0	
19-11	ХТ4:6	19SA2:8		
19-11		19SA2:17		п
19-13	ХТ4:7	19SA2:20		
19-15	ХТ4:8	18SAC:3		
19-705	ХТ4:9	19SA2:3		
19-707	ХТ4:10	19SA2:11		
19-709	ХТ5:1	19SA2:9		
19-709		19SA2:13		п
19-711	ХТ5:2	19R:1		
19-713	19HLR:1	19R:2		
19-715	ХТ5:3	19SA2:16		
24-5	24HLR:1	ХТ16:6		
24-13	24HLW:1	ХТ16:7		
24-17	ХТ16:8	KL6:43		

903-1-288.91-А.Н4.1

Лист

10

Продолжение таблицы №3

Альбом 19

Проводник	Откуда идет	Куда поступает	Данные провода	Примечание
11-709	11SA2:9	11SA2:13		п
11-711	ХТ2:9	11R:1		
11-713	11HLR:1	11R:2		
11-715	ХТ2:10	11SA2:16		
12-3	ХТ3:2	11SAC:1		
12-3		12SA2:5		
12-7	ХТ3:3	12SA2:8		
12-7		12SA2:17		п
12-9	ХТ3:4	12SA2:20		
12-11	ХТ3:5	11SAC:3		
12-705	ХТ3:6	12SA2:3		
12-707	ХТ3:7	12SA2:11	пв1 1,0	
12-709	ХТ3:8	12SA2:9		
12-709		12SA2:13		п
12-711	ХТ3:9	12R:1		
12-713	12HLR:1	12R:2		
12-715	ХТ3:10	12SA2:16		
18-3	ХТ5:5	18SAC:2		
18-3		18SA2:5		
18-5	ХТ5:6	KL7:11		
18-7	KL4:11	KL7:12		
18-9	ХТ5:7	KL4:12		
18-11	ХТ5:8	18SA2:8		
18-11		18SA2:17		п
18-13	ХТ5:9	18SA2:20		
18-15	ХТ5:10	18SAC:4		

903-1-288.91-А.Н4.1

Лист

9

Ш.№, в подл. Подл. и дата Взам. инв. №

Ш.№, в подл. Подл. и дата Взам. инв. №

Продолжение таблицы №3

Альбом 19	Продолжение таблицы №3				
	Проводник	Откуда идет	Куда поступает	Данные провода	Примечание
	Г24-2	Г : 30	ХТ7 : 9	ПВ1 1,0	Измер. цепи
	Г24-5	Г24б - X12 : 3А	ХТ7 : 10	ПВ3 0,75	—
	Г24-5		ХТ8 : 1	ПВ1 1,0	—
	Г24-7	Г24б - X12 : 3Б	ХТ8 : 2	ПВ3 0,75	—
	Г24-7		ХТ8 : 3		п —
	Г24-6	ХТ8 : 5	ХТ8 : 6		п —
	Г25-4	Г25а : 4	Г25а : 8		п —
	Г25-4		Г25а : 12		п —
	Г25-4		Г25а : 18		п —
	Г25-4		Г25а : 20		п —
	Г25-4		Г25а : 22		п —
	Г25-4		Г25а : 24		п —
	Г25-4		ХТ8 : 5	ПВ1 1,0	—
	Г25-6	Г25а : 6	ХТ8 : 4		—
	Г25-6		ХТ8 : 3		п —
	Г25-21	Г25а : 21	ХТ8 : 7		—
	Г25-23	Г25а : 23	ХТ8 : 8		—
	Г25-25	Г25а : 25	ХТ8 : 9		—
	Г8-1	Г8з : 3	ХТ17 : 1		—
	Г8-2	Г8з : 4	ХТ17 : 3		—
	Г8-3	Г8з : 5	ХТ17 : 5		—
	Г8-4	Г8з : 6	ХТ17 : 7		—
	01	Г8з : 1	ХТ17 : 9		—
	11	ХТ17 : 10	ХТ18 : 1		—
	12	ХТ18 : 2	ХТ18 : 3		п —
	02	Г8з : 2	ХТ18 : 4		—
	1d	Г8б - ХТ : В1	ХТ18 : 9		—
	1d		ХТ18 : 8		п —
Шифр подл. Подп. и дата Взам. инв. №	903-1-288.91-А.Н4.1				Лист 12

Продолжение таблицы №3

Альбом 19	Продолжение таблицы №3				
	Проводник	Откуда идет	Куда поступает	Данные провода	Примечание
	24-19	ХТ16 : 9	КЛБ : 44		
	24-21	24Н4Г : 1	ХТ16 : 10		
	24-31	24Н4ЛР : 2	24R1 : 1		
	24-33	24Н4ЛW : 2	24R2 : 1		
	24-35	24Н4Г : 2	24R3 : 1		
	24-37	SAH : 1	24R1 : 2		
	24-37		24R3 : 2		
	Г11-4	Г11б : 4	Г11б : 14		Измер. п цепи
	Г11-4		Г11б : 16		п —
	Г11-4		ХТ20 : 4		—
	Г11-4		ХТ20 : 5	ПВ1 1,0	п —
	Г11-18	Г11б : 10	Г11б : 18		п —
	Г11-18		ХТ20 : 6		—
	Г11-19	Г11б : 19	ХТ20 : 7		—
	Г11-20	Г11б : 12	Г11б : 20		п —
	Г11-20		ХТ20 : 8		—
	Г11-22	Г11б : 22	ХТ20 : 9		—
	Г18-1	Г : 8	ХТ10 : 2		—
	Г18-2	Г : 14	ХТ10 : 3		—
	Г18-5	Г18б - X12 : 3А	ХТ10 : 4		—
	Г18-6	Г18б - X12 : 3Б	ХТ10 : 5	ПВ3 0,75	—
	Г23-1	Г : 16	ХТ7 : 2		—
	Г23-2	Г : 22	ХТ7 : 3	ПВ1 1,0	—
	Г23-5	Г23б - X12 : 3А	ХТ7 : 4	ПВ3 0,75	—
	Г23-6	Г23б - X12 : 3Б	ХТ7 : 5		—
	Г24-1	Г : 24	ХТ7 : 8	ПВ1 1,0	—
Шифр подл. Подп. и дата Взам. инв. №	903-1-288.91-А.Н4.1				Лист 11

Альбом 19

Таблица 4. Подключения проводок

Продолжение таблицы № 4

Проводник	Вывод	Вид кон-так-та	Вывод	Проводник	Проводник	Вывод	Вид кон-так-та	Вывод	Проводник
Технические					требования				
Таблица подключения выводов альбому 7.4.1 листы 29, 30, 8.4.2 листы 61, 62, 64 и таблицы соединены					полнена на основании схем 36, 40, 41, альбома 65 и 903-1-288.91-А. Н4.1				
Левая стенка									
Г25Б					0* 4 8 Г11-2				
Земля	1		7	Г25-20	Г11-11	5	9	Г11-24	
Г25-В1*	2		8	Г25-22	Г11-20	7	10	Г11-3	
0*	4		9	Г25-24					
Г25-11	5		10	Г25-3			R		
Г11В					872 1 2 0*				
Земля	1		2	Г11-В1*					

Привязан:

ИНВ.№

903-1-288.91-А.Н4.2

Нач. отд. Евтушенко
Н. контр. Климанко
Сл. спец. Кресташевский
Нач. гр. Халецкая
Вед. инж. Фирман
Инж. Ик. Горшенина

Котельная с 4 котлами Е-4-1,4Р
Золотошлакоудаление механическое

Главный корпус. Стадия Лист Листов
Установка горячего водоснабжения. Р 1 12

Щит управления №3. Харьковский
Таблица подключения. Сантехпроект

Альбом 19

Продолжение таблицы № 3

Проводник	Откуда идет	Куда поступает	Данные провода	Примечание
1d	ХТ18:8	ХТ18:6	ПВ1 1,0	Узмер. п. чепи п. — — — — — — — —
1d		ХТ18:4		
41	Г8В-ХТ:Б1	Г8г:43		
42	Г8В-ХТ:А1	Г8г:44		
Земля	Г25Б:1	рейка: $\frac{1}{2}$	ПВ1 1,5	
Земля	Г11В:1	рейка: $\frac{1}{2}$		
Земля	Г23Б: $\frac{1}{2}$	рейка: $\frac{1}{2}$		
Земля	Г24Б: $\frac{1}{2}$	рейка: $\frac{1}{2}$		
Земля	Г18Б: $\frac{1}{2}$	рейка: $\frac{1}{2}$		
Земля	Г:6	рейка: $\frac{1}{2}$		
Земля	Г25а:3	рейка: $\frac{1}{2}$		
Земля	Г11Б:3	рейка: $\frac{1}{2}$		
Земля	Г8В-ХТ:Г1	рейка: $\frac{1}{2}$		
Земля	рейки: $\frac{1}{2}$	стойки: $\frac{1}{2}$		
903-1-288.91-А.Н4.1			Лист	13

ИНВ.№ подл. Подп. и дата

25030-25 87

Альбом 19	Продолжение таблицы №4				Продолжение таблицы №4			
	Проводник	Вывод	Вид кон-так-та	Проводник	Проводник	Вывод	Вид кон-так-та	Проводник
	12-7	3		7	707			
	12-9	4		8	709			
	12-11	5		9	711			
	12-705	6		10	715			
			XТ 4					
	1			6	19-11			
	2			7	19-13			
	19-3	3		8	19-15			
	19-5	4		9	19-705			
	19-9	5		10	19-707			
			XТ 5					
	19-709	1		6	18-5			
	19-711	2		7	18-9			
	19-715	3		8	18-11			
		4		9	18-13			
	18-3	5		10	18-15			
			XТ 6					
	18-705	1		6				
	18-707	2		7				
	18-709	3		8	51			
	18-711	4		9	52			
	18-715	5		10				
Инв. № подл. Подл. и дата Взам. инв. №				903-1-288.91-А.Н4.2				Лист 3

Альбом 19	Продолжение таблицы №4				Продолжение таблицы №4			
	Проводник	Вывод	Вид кон-так-та	Проводник	Проводник	Вывод	Вид кон-так-та	Проводник
	885	1	ЕЛ	2	0*			
			SA 2					
	В817*	Л1		С1	873			
			SA 3					
	В817*	Л1		С1	874			
			SA 4					
	В817*	Л1		С1	879			
			SA 1					
	8814	Л1		С1	В817*			
			SA 6					
	829	Л1		С1	884			
			XS					
	53	1		2	52			
			FU 1					
	873	1		2	Г11-В1			
			FU 2					
	874	1		2	Г25-В1			
			XТ 3					
		1		2	12-3			
		1		6	11-705			
	11-3	2		7	11-707			
	11-7	3		8	11-709			
	11-9	4		9	11-711			
	11-11	5		10	11-715			
			XТ 3					
		1		2	12-3			
Инв. № подл. Подл. и дата Взам. инв. №				903-1-288.91-А.Н4.2				Лист 2

Альбом 19

Продолжение таблицы №4

Проводник	Выход	Вид кон-так-та	Выход	Проводник
	24	HLG		
24-21	1		2	24-35
	24	HLW		
24-13	1		2	24-33
	24	HLR		
24-5	1		2	24-31
	19H	LR		
19-713	1		2	0*
	18H	LR		
18-713	1		2	0*
	19S	A2		
703*	1		11	19-707
19-705	3		п13	19-709
19-3*	5		16	19-715
19-11*	8п		п17	19-11
19-709*	9п		20	19-13
701*	10			
	18	SAC		
19-3	1		3	19-15
18-3*	2		4	18-15

Продолжение таблицы №4

Проводник	Выход	Вид кон-так-та	Выход	Проводник
	18	SA2		
703*	1		11	18-707
18-705	3		п13	18-709
18-3	5		16	18-715
18-11*	8п		п17	18-11
18-709*	9п		20	18-13
701*	10			
		SAH		
24-37	1		3	0*
		X77		
	1		6	
Г23-1	2		7	
Г23-2	3		8	Г24-1
Г23-5	4		9	Г24-2
Г23-6	5		10	Г24-5*
		X78		
Г24-5	1		6	Г24-6
Г24-7*	2п		7	Г25-21
Г24-7	3п		8	Г25-23
Г25-6*	4п		9	Г25-25
Г25-4	5		10	
		X79		
	1		3	Г25-22
Г25-81	2		4	Г25-3

903-1-288.91-А.Н4.2

Лист
7

Альбом 19

Продолжение таблицы №4

Проводник	Выход	Вид кон-так-та	Выход	Проводник
	9S	A2		
703*	1		11	9-707
9-705	3		п13	9-709*
9-3	5		16	9-715
9-7	8п		п17	9-7*
9-709	9п		20	9-9
701*	10			
		8SA2		
703*	1		11	8-707
8-705	3		п13	8-709*
8-3	5		16	8-715
8-7	8п		п17	8-7*
8-709	9п		20	8-9
701*	10			
		8SAC		
9-3*	1		8	10-11
9-11	2		10	8-3*
10-3*	5		11	8-11
		Г82		
01	1		6	Г8-4
02	2		7	Г8-5
Г8-1	3		8	Г8-6
Г8-2	4		43	41
Г8-3	5		44	42

Лист
7

Продолжение таблицы №4

Проводник	Выход	Вид кон-так-та	Выход	Проводник
	12	HLR		
12-713	1		2	0*
		11	HLR	
11-713	1		2	0*
		12S	A2	
703*	1		11	12-707
12-705	3		п13	12-709
12-3	5		16	12-715
12-7*	8п		п17	12-7
12-709*	9п		20	12-9
701*	10			
		11S	AC	
12-3*	1		3	12-11
11-3*	2		4	11-11
		11S	A2	
703*	1		11	11-707
11-705	3		п13	11-709
11-3	5		16	11-715
11-7*	8п		п17	11-7
11-709*	9п		20	11-9
701*	10			

903-1-288.91-А.Н4.2

Лист
6

Альбом 19

Продолжение таблицы №4

Проводник	Выход	Вид кон-мак-та	Выход	Проводник
Правая стенка				
		KL4		
363	A	K	B	O
A301*	33	з	34	365
18-7	11	p	12	18-9
19-7	21	p	22	19-9
		KL5		
367	A	K	B	O*
A301*	33	з	34	369
8-9	11	p	12	8-13
9-9	21	p	22	9-13
10-9	31	p	32	10-13
		KL6		
371	A	K	B	O*
A301*	33	з	34	373
24-17	43	з	44	24-19
		KL7		
375	A	K	B	O*
A301	33	з	34	377
18-5	11	p	12	18-7
19-5	21	p	22	19-7

Продолжение таблицы №4

Проводник	Выход	Вид кон-мак-та	Выход	Проводник
8-711	1	8R	2	8-713
		9R		
9-711	1		2	9-713
		10R		
10-711	1		2	10-713
		11R		
11-711	1		2	11-713
		24 R1		
24-31	1		2	24-37*
		24 R2		
24-33	1		2	0*
		24 R3		
24-35	1		2	24-37
		12 R		
12-711	1		2	12-713
		18R		
18-711	1		2	18-713

903-1-288.91-A.H4.2

Лист
9

Альбом 19

Продолжение таблицы №4

Проводник	Выход	Вид кон-мак-та	Выход	Проводник
Г25-7	5		8	Г25-24
Г25-9	6		9	
Г25-20	7		10	
		XT 10		
	1		6	
Г18-1	2		7	
Г18-2	3		8	
Г18-5	4		п9	A301*
Г18-6	5		п10	A301*
		XT 11		
	1		6	
317	2		7	701
319	3		8	
	4		9	703
379	5		10	
		XT 12		
8-3	1		6	8-705
8-7	2		7	8-707
8-9*	3		8	8-709
8-11	4		9	8-711
8-13	5		10	
		XT 13		
8-715*	п1		п3	737
8-715	2п		п4	737

Шифр подл. Подп. и дата Взам.инв.№

903-1-288.91-A.H4.2

Лист
8

Продолжение таблицы №4

Продолжение таблицы №4

Альбом 19

Проводник	Выход	Вид кон. таб. ма	Выход	Проводник	Проводник	Выход	Вид кон. таб. ма	Выход	Проводник
Г11-7	7		9	Г11-20					
Г11-9	8		10	Г11-24					
		ХТ	22						
	1		6						
	2		7						
	3		п8	0*					
	4		п9	0*					
	5		п10	0*					

903-1-288.91-А.Н4.2

Лист
11

Продолжение таблицы №4

Продолжение таблицы №4

Альбом 19

Проводник	Выход	Вид кон. таб. ма	Выход	Проводник	Проводник	Выход	Вид кон. таб. ма	Выход	Проводник
			19	R					
19-711	1		2	19-713					
		SA	5						
В817*	п1		с1	881а					
		FU	4						
В817	1		2	876					
		FU	5						
В817*	1		2	877					
		FU	6						
В817*	1		2	878					
		FU	8						
В81а	1		2	881					
		FU	9						
В81а*	1		2	882					
		FU	10						
В817*	1		2	883					
		ХТ	17						
Г8-1	1	7,5	2						
Г8-2	3	7,5	4						
Г8-3	5	7,5	6						
Г8-4	7	7,5	8						
01	9	7,5	10	11					
		ХТ	18						
	1	7,5	п2	12					
12	3п	7,5	п4	02*					
d	5	7,5	п6	1d*					
d	7	7,5	п8	1d*					
1d*	9п		10						
		ХТ	19						
d*	1п		6	882					
d*	2п		7	883					
	3		8						
	4		п9	0*					
881	5		п10	0*					
		ХТ	20						
	1		6	Г11-18					
	2		7	Г11-19					
	3		8	Г11-20					
Г11-4*	4п		9	Г11-22					
Г11-4	5п		10						
		ХТ	21						
	1		4	Г11-В1					
	2		5	Г11-2					
	3		6	Г11-3					

903-1-288.91-А.Н4.2

Лист
10

Продолжение таблицы №1

Альбом 19

Позиция	Обозначение	Наименование	Кол.	Примеч.
<u>Прочие изделия</u>				
7	SA1, SA2	Выключатель пакетный трехполюсный ПВЗ-40УХЛЗ УР00, ~ 380В, 25А, исполнение 3	2	
8	SA3 ÷ SA8	Выключатель пакетный трехполюсный ПВЗ-16УХЛЗ УР00, ~ 380В, 10А, исполнение 3	6	
9	1PSA9 ÷ 4PSA9, SA10 ÷ SA13, SA15 ÷ SA17	Выключатель пакетный однополюсный ПВ1-16УХЛЗ УР00, ~ 220В, 16А, исполнение 3	11	
10	SA14	Переключатель пакетный двухполюсный ПП2-16/Н2У3 УР00, ~ 220В, исполнение 3	1	
11	1PSF1 ÷ 1PSF5, 2PSF1 ÷ 2PSF5, 3PSF1 ÷ 3PSF5, 4PSF1 ÷ 4PSF5, SF6 ÷ SF9	Выключатель автоматический трехполюсный АП50БЗМ#3: 11,6 × 3,5 ~ 380В, Уном = 1,6А Уомс = 3,5 Уном	24	У378 ТМЗ-13-83
12	FU7	Держатель вставки плавкой ДВП4-2В с плавкой вставкой ВП2Б-1 на 0,5А	1	У1 ТМЗ-151-83
903-1-288.91-А.Н5				Лист 2

ЦиФ.н подл. Подп. и дата. Взам. ЦиФ.н

Таблица №1

Альбом 19

Позиция	Обозначение	Наименование	Кол.	Примеч.
<u>Документация</u>				
	903-1-288.91-А.Н5.1	Таблица соединений		
	903-1-288.91-А.Н5.2	Таблица подключения		
<u>Стандартные изделия</u>				
1		Шкаф щита щш-3д - I - 1000 × 600 УХЛ4 УР30 ост 36.13-76	1	
2		Угольник УЗ 1000 ТКЗ-128-83	14	
3		Скоба СЗ 600 ТКЗ-125-83	19	
4		Кронштейн ТКЗ-106-83	1	
5		Уголок УП42 × 25 е = 430 ТК4-2222-74	2	
6		Уголок УП42 × 25 е = 830 ТК4-2222-74	1	
Привязан				
ЦиФ.н				
903-1-288.91-А.Н5				
Нач. отд.	Евтушенко	Котельная с 4 котлами Е-4-14р		
Н. контр.	Клименко	Золшлакоудаление механическое	Стадия	Лист
Гл. спец.	Красышевский	Главный корпус	Р	1
Нач. зр.	Халецкая	Деаэрационно-питательная установка и обслуживающее оборудование.		9
Вед. инж.	Фирман	Щит управления №4.		
Инж. Тк.	Горшенина	Общий вид.	Харьковский Сантехпроект	
25030-25 93				

ЦиФ.н подл. Подп. и дата. Взам. ЦиФ.н

Продолжение таблицы №1

Альбом 19

Позиция	Обозначение	Наименование	Кол	Примеч.
24	-	Рамка РПМ 66 x 26	3	
25	-	Рамка РПМ 55 x 15	55	⁹¹ ТМЗ-145-83
26	ХТ1 ÷ ХТ21	Блок зажимов 6324-4П16-В/ВУ3-10	21	⁹³ ТМЗ-165-83
<u>Материалы</u>				
27		Провод ПВ1 1,0 380В ГОСТ 6323-79	280 м	
28		Провод ПВ1 2,5 380В ГОСТ 6323-79	20 м	
				Лист
903-1-288.91-А.Н5				4

Шифр по кн. Подп. и дата. Взам. инв. №

Продолжение таблицы №1

Альбом 19

Позиция	Обозначение	Наименование	Кол	Примеч.
13	FU5	Держатель вставки плавкой ДВП4-3В с плавкой вставкой ВПЗБ-1 на 1А	1	⁹² ТМЗ-151-83
14	FU6	Держатель вставки плав- кой ДВП4-3В с плавкой вставкой ВПЗБ-1 на 2А.	1	⁹² ТМЗ-151-83
15	FU3, FU4	Держатель вставки плав- кой ДВП4-3В с плавкой вставкой ВПЗБ-1 на 4А.	2	⁹² ТМЗ-151-83
16	1ПФУ1 ÷ 4ПФУ1, FU8	Держатель вставки плав- кой ДВП4-3В с плавкой вставкой ВПЗБ-1 на 6А	5	⁹² ТМЗ-151-83
17	FU2	Держатель вставки плав- кой ДВП4-3В с плавкой вставкой ВПЗБ-1 на 10А	1	⁹² ТМЗ-151-83
18	КМ1, КМ2	Пускатель электромагнит- ный ПМА-3102 УХЛ4, ка- тушка на ~ 220В, 40А	2	⁹⁶ ТМЗ-13-83
19	НЛ1 ÷ НЛ3	Арматура сигнальная АС-220, ~ 220В, с линзой молочного цвета	3	
20	—	Лампа Ц220-10, ~ 220В	3	
21	EL	Патрон потолочный Е27	1	⁹¹ ТМЗ-158-83
22	—	Лампа накаливания Б-220-230-60	1	
23	R1 ÷ R3	Резистор ПЗВ-25 2000 Ом	3	⁹⁶ ТМЗ-19-84
				Лист
903-1-288.91-А.Н5				3

Шифр по кн. Подп. и дата. Взам. инв. №

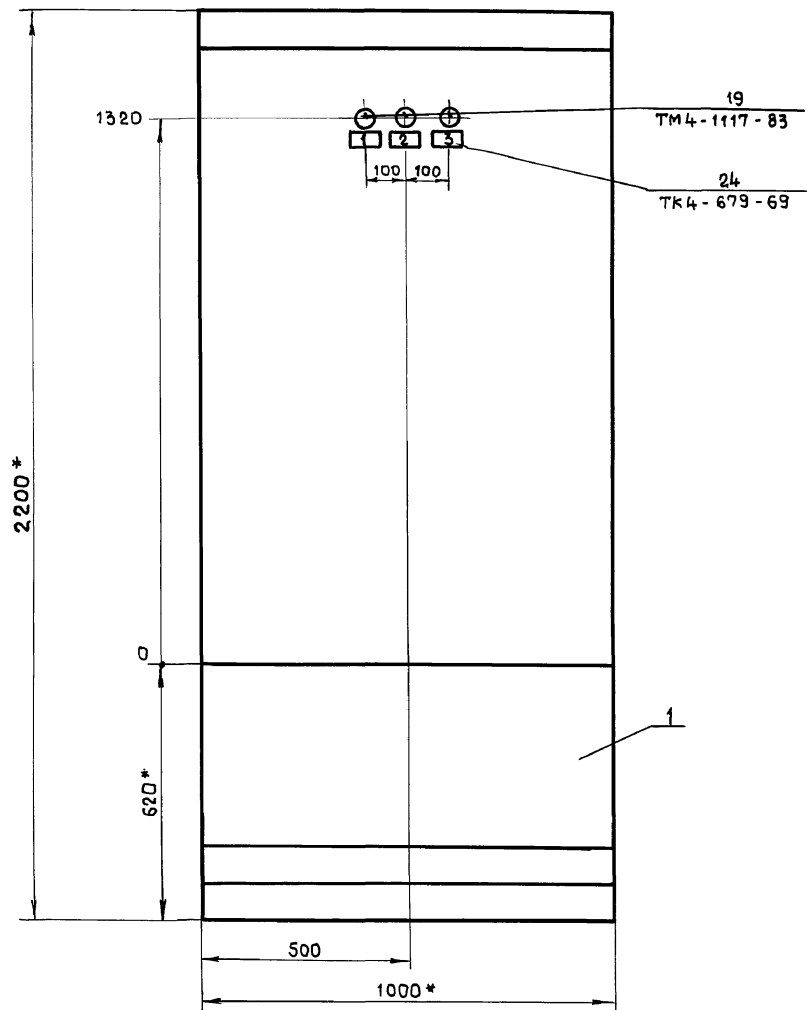

- 1.* Размеры для справок.
2. Покрытие - вариант 2 ОСТ 36.13-76

Вид на внутренние плоскости (развернуто)

Альбом 19

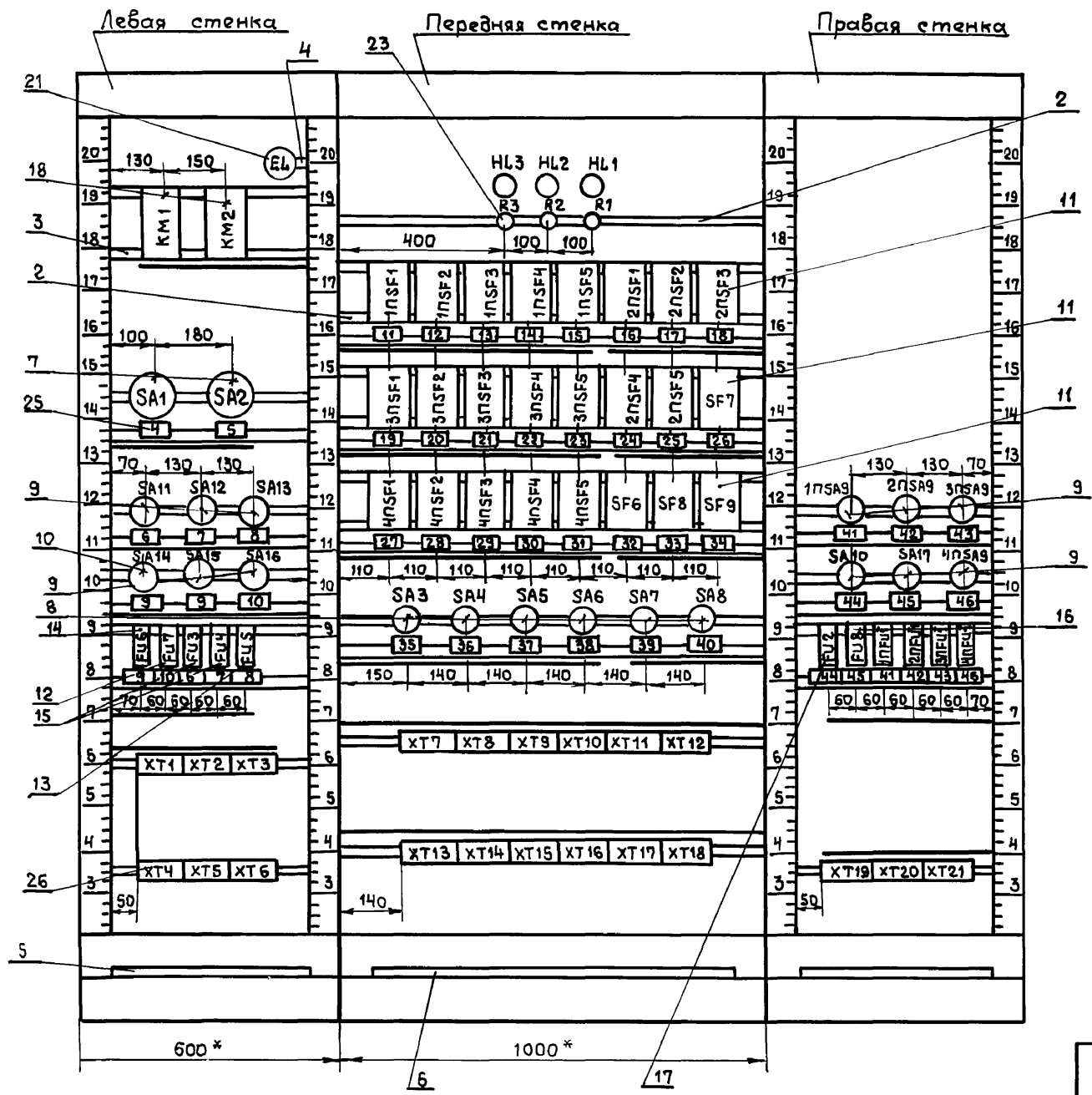

Инв. № подл. Подп. и дата Взам. инв. №

Продолжение таблицы №2

Альбом 19

№ надписи	Текст надписи	Кол	№ надписи	Текст надписи	Кол
20	~380В. Котел №3. МЭО регулятора раз- режения	1		ня.	
			30	~380В. Котел №4. МЭО регулятора топ- лива.	1
21	~380В. Котел №3. МЭО регулятора уровня	1	31	~380В. Котел №4. Шибер центрально- го золоуловителя	1
22	~380В. Котел №3. МЭО регулятора топ- лива.	1	32	~380В. МЭО регуля- тора давления подпитки	1
23	~380В. Котел №3. Шибер центрального золоуловителя	1	33	~380В. МЭО регуля- тора давления пита- тельной воды.	1
24	~380В. Котел №2. МЭО регулятора топ- лива.	1	34	~380В. МЭО регуля- тора давления па- ра РУ.	1
25	~380В. Котел №2. Шибер центрального золоуловителя	1	35	~380В. Котел №1	1
26	~380В. Резерв.	1	36	~380В. Котел №2	1
27	~380В. Котел №4. МЭО регулятора воз- духа.	1	37	~380В. Котел №3	1
			38	~380В. Котел №4	1
			39	~380В. Резерв	1
28	~380В. Котел №4. МЭО регулятора раз- режения.	1	40	~380В. Общеко- тельное оборудо- вание	1
29	~380В. Котел №4. МЭО регулятора уров-	1	41	~220В. Котел №1. ЩКЕ и щит общиз- замеров.	2

903-1-288.91-А.Н5

Лист
8

Надписи на табло и в рамках

Таблица №2

Альбом 19

№ надписи	Текст надписи	Кол	№ надписи	Текст надписи	Кол
	<u>Рамка РПМ 66x26</u>		11	~380В. Котел №1. МЭО регулятора возду- ха.	1
1	Контроль напряжения фазы А	1	12	~380В. Котел №1. МЭО регулятора раз- режения	1
2	Контроль напряже- ния фазы В	1	13	~380В. Котел №1. МЭО регулятора уров- ня	1
3	Контроль напряжения фазы С	1	14	~380В. Котел №1. МЭО регулятора топ- лива.	1
	<u>Рамка РПМ 55x15</u>		15	~380В. Котел №1. Шибер центрального золоуловителя	1
4	~380В. Ввод №1 (ра- бочий)	1	16	~380В. Котел №2. МЭО регулятора воз- духа.	1
5	~380В. Ввод №2 (резервный)	1	17	~380В. Котел №2. МЭО регулятора раз- режения	1
6	~220В. Технологи- ческая сигнализа- ция.	2	18	~380В. Котел №2. МЭО регулятора уров- ня	1
7	~220В. Аварийная сигнализация.	2	19	~380В. Котел №3. МЭО регулятора воз- духа.	1
8	~220В. Прибор 1954 ПВ	2			
9	~220В. Освещение щитов.	3			
10	~220В. Освещение щита.	2			

903-1-288.91-А.Н5

Лист
7

9
1ПСА9 ÷ 4ПСА9
SA10 ÷ SA13, SA15 ÷ SA17

Соединение контактов	Положение				
	Контакт	Ручяжки			
C1-A1		0	1	0	1

7,8
SA1 ÷ SA8

Соединение контактов	Положение				
	Контакт	Ручяжки			
C1-A1		-	+	-	+
C2-A2		-	+	-	+
C3-A3		-	+	-	+

11
1ПSF1 ÷ 1ПSF5, 2ПSF1 ÷ 2ПSF5,
3ПSF1 ÷ 3ПSF5, 4ПSF1 ÷ 4ПSF5,
SF6, SF7

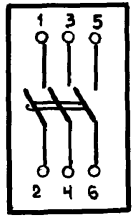

903-1-288.91-A.H5.2

Лист
11

Шифр подл. Подп. и дата. Шифр. Шифр. Шифр.

Продолжение таблицы №2

Альбом 19	N надписи	Текст надписи	Кол	N надписи	Текст надписи	Кол
	42	~ 220В. Котел №2.	2			
		ЩКЕ и щит общих замеров.				
	43	~ 220В. Котел №3.	2			
		ЩКЕ и щит общих замеров.				
	44	~ 220В. Щиты управления №№ 1 ÷ 3	2			
	45	~ 220В. Резерв	2			
	46	~ 220В. Котел №4.	2			
		ЩКЕ и щит общих замеров				

Шифр подл. Подп. и дата. Шифр. Шифр. Шифр.

903-1-288.91-A.H5

Лист
9

Продолжение таблицы №3

Проводник	Откуда идет	Куда поступает	Данные провода	Примечание
0	ХТ3:3	ХТ3:4		п
0		ХТ3:5		п
0		ХТ3:6		п
0		ХТ3:7		п
0		ХТ3:8		п
0		ХТ3:9		п
0		ХТ3:10		п
0	ЕЛ:2	Р3:2		
0		Р2:2		
0		Р1:2		
0		ХТ19:1	ПВ1 1,0	
0		ХТ19:2		п
0		ХТ19:3		п
0		ХТ19:4		п
0		ХТ19:5		п
0		ХТ21:6		
0		ХТ21:7		п
0		ХТ21:8		п
0		ХТ21:9		п
0		ХТ21:10		п

A801	SA1:A1	SA14:A1		
A802	SA2:A1	SA14:A2		
A803	KM1:C1	SA1:C1		
B803	KM1:C2	SA1:C2		
C803	KM1:C3	KM1:B	ПВ1 2,5	п
C803		SA1:C3		

903-1-288.91-A.H5.1

Лист
2

Альбом 19

Ш.№, № подл., Подп. и дата, Взвешивание

Таблица №3

Проводник	Откуда идет	Куда поступает	Данные провода	Примечание
	Технические требования			
	Таблица соединений выполнена на основании схем альбома 7 ч.1 листы 37,38			
0	ЕЛ:2	КМ1:А		
0		КМ2:В		
0		ХТ2:5		
0		ХТ2:6		п
0		ХТ2:7		п
0		ХТ2:8	ПВ1 1,0	п
0		ХТ2:9		п
0		ХТ2:10		п
0		ХТ3:1		
0		ХТ3:2		п
0		ХТ3:3		п

Привязан

Ш.№, №

903-1-288.91-A.H5.1

Нач. отд. Евтушенко

Н. контр. Клименко

Гл. спец. Кривошеина

Нач. зр. Калешкая

Вед. инж. Фирман

Инж. Т.К. Горшенкина

Котельная с 4 котлами Е-4-1,4р
Золотолакоудаление механическоеГлавный корпус
Деаэрационно-питательная установка и общее котельное оборудование

Страница Лист Листов

р 1 12

Щит управления №4.
Таблица соединений.Харьковский
Сантехпроект

25030-25 99

Альбом 19

Ш.№, № подл., Подп. и дата, Взвешивание

Продолжение таблицы № 3

Альбом 19

Проводник	Откуда идет	Куда поступает	Данные провoda	Примечание
A 807	SA 11: A1	SA 12: A1		
A 807		SA 13: A1		
A 807		SF 7: 1		
A 807		SF 6: 1		
A 807		SF 8: 1		
A 807		SF 9: 1		
A 807		SA 8: C1		
B 807	SF 7: 3	SF 6: 3		
B 807		SF 8: 3		
B 807		SF 9: 3		
B 807		SA 8: C2		
B 807		SA 10: A1		
B 807		SA 17: A1	> пв1 1,0	
C 807	SF 7: 5	SF 6: 5		
C 807		SF 8: 5		
C 807		SF 9: 5		
C 807		SA 8: C3		
A 813	SF 6: 2	XT 11: 4		
B 813	SF 6: 4	XT 11: 5		
C 813	SF 6: 6	XT 11: 6		
B 814	FU 2: 2	XT 21: 2		
B 814		XT 21: 3		п
B 814		XT 21: 4		п
A 815	SF 7: 2	XT 18: 2		
B 815	SF 7: 4	XT 18: 4		
C 815	SF 7: 6	XT 18: 6		

903-1-288.91-A.H5.1

Лист
4

Продолжение таблицы № 3

Альбом 19

Проводник	Откуда идет	Куда поступает	Данные провoda	Примечание
A 804	KM 1: 12	KM 2: C1		
A 804		SA 2: C1		
B 804	KM 2: C2	SA 2: C2	} пв1 2,5	
C 804	KM 2: C3	SA 2: C3		
A 805	KM 1: A1	KM 2: A1		
A 805		HL 1: 1		
A 805		SA 3: A1		
A 805		SA 4: A1		
A 805		SA 5: A1		
A 805		SA 6: A1		
A 805		SA 7: A1		
A 805		SA 8: A1		
B 805	KM 1: A2	KM 2: A2		
B 805		HL 2: 1		
B 805		SA 3: A2		
B 805		SA 4: A2	} пв1 1,0	
B 805		SA 5: A2		
B 805		SA 6: A2		
B 805		SA 7: A2		
B 805		SA 8: A2		
C 805	KM 1: A3	KM 2: A3		
C 805		HL 3: 1		
C 805		SA 3: A3		
C 805		SA 4: A3		
C 805		SA 5: A3		
C 805		SA 6: A3		
C 805		SA 7: A3		
C 805		SA 8: A3		

903-1-288.91-A.H5.1

Лист
3

Альбом 19

Продолжение таблицы №3

Проводник	Откуда идет	Куда поступает	Данные провода	Примечание
831	FУ8:2	ХТ20:10		
832	КМ1:11	КМ2:А		
826	FУ5:2	ХТ2:2		
1П-А806	SA3:С1	1НСF1:1		
1П-А806		1НСF2:1		
1П-А806		1НСF3:1		
1П-А806		1НСF4:1		
1П-А806		1НСF5:1		
1П-А806		1НСА9:А1		
1П-В806	SA3:С2	1НСF1:3		
1П-В806		1НСF2:3		
1П-В806		1НСF3:3		
1П-В806		1НСF4:3	ПВ1 1,0	
1П-В806		1НСF5:3		
1П-С806	SA3:С3	1НСF1:5		
1П-С806		1НСF2:5		
1П-С806		1НСF3:5		
1П-С806		1НСF4:5		
1П-С806		1НСF5:5		
1П-А808	1НСF1:2	ХТ7:1		
1П-В808	1НСF1:4	ХТ7:2		
1П-С808	1НСF1:6	ХТ7:3		
1П-А809	1НСF2:2	ХТ7:5		
1П-В809	1НСF2:4	ХТ7:6		
1П-С809	1НСF2:6	ХТ7:7		
1П-А810	1НСF3:2	ХТ7:9		
1П-В810	1НСF3:4	ХТ7:10		

903-1-288.91-А.Н5.1

Лист

6

Днев. и подл. Подп. и дата. Взам.инв.б.

Альбом 19

Продолжение таблицы №3

Проводник	Откуда идет	Куда поступает	Данные провода	Примечание
А816	SF8:2	ХТ11:9		
В816	SF8:4	ХТ11:10		
С816	SF8:6	ХТ12:1		
А817	SF9:2	ХТ12:4		
В817	SF9:4	ХТ12:5		
С817	SF9:6	ХТ12:6		
816	HL1:2	Р1:1		
817	HL2:2	Р2:1		
818	HL3:2	Р3:1		
820	SA10:С1	FУ2:1		
821	SA11:С1	FУ3:1		
822	SA12:С1	FУ4:1		
823	SA13:С1	FУ5:1	ПВ1 1,0	
824	SA14:С1	SA15:А1		
825	SA15:С1	FУ6:1		
827	SA16:С1	FУ7:1		
828	EL:1	FУ7:2		
829	SA16:А1	FУ6:2		
829		ХТ1:2		
829		ХТ1:3		п
829		ХТ1:4		п
829		ХТ1:5		п
829		ХТ1:6		п
829		ХТ1:7		п
829		ХТ1:8		п
829		ХТ1:9		п
830	SA17:С1	FУ8:1		

903-1-288.91-А.Н5.1

Лист

5

Продолжение таблицы №3

Альбом 19

Проводник	Откуда идет	Куда поступает	Данные провода	Примечание
2п-В808	2НСF1:4	ХТ9:2		
2п-С808	2НСF1:6	ХТ9:3		
2п-А809	2НСF2:2	ХТ9:5		
2п-В809	2НСF2:4	ХТ9:6		
2п-С809	2НСF2:6	ХТ9:7		
2п-А810	2НСF3:2	ХТ9:9		
2п-В810	2НСF3:4	ХТ9:10		
2п-С810	2НСF3:6	ХТ10:1		
2п-А811	2НСF4:2	ХТ10:3		
2п-В811	2НСF4:4	ХТ10:4		
2п-С811	2НСF4:6	ХТ10:5		
2п-А812	2НСF5:2	ХТ10:7	№1 1,0	
2п-А812		ХТ20:2		
2п-В812	2НСF5:4	ХТ10:8		
2п-С812	2НСF5:6	ХТ10:9		
2п-819	2НСА9:С1	1НFU1:1		
2п-А	2НFU1:2	ХТ20:1		
3п-А806	3НСF1:1	3НСF2:1		
3п-А806		3НСF3:1		
3п-А806		3НСF4:1		
3п-А806		3НСF5:1		
3п-А806		SA5:С1		
3п-В806	3НСF1:3	3НСF2:3		
3п-В806		3НСF3:3		
3п-В806		3НСF4:3		
3п-В806		3НСF5:3		
3п-В806		SA5:С2		

903-1-288.91-А.Н5.1

Лист
8

Продолжение таблицы №3

Альбом 19

Проводник	Откуда идет	Куда поступает	Данные провода	Примечание
1п-С810	1НСF3:4	ХТ8:1		
1п-А811	1НСF4:2	ХТ8:3		
1п-В811	1НСF4:4	ХТ8:4		
1п-С811	1НСF4:6	ХТ8:5		
1п-А812	1НСF5:2	ХТ8:7		
1п-А812		ХТ19:9		
1п-В812	1НСF5:4	ХТ8:8		
1п-С812	1НСF5:6	ХТ8:9		
1п-819	1НСА9:С1	1НFU1:1		
1п-А	1НFU1:2	ХТ19:8		
2п-А806	SA4:С1	2НСF1:1		
2п-А806		2НСF2:1		
2п-А806		2НСF3:1	№1 1,0	
2п-А806		2НСF4:1		
2п-А806		2НСF5:1		
2п-А806		2НСА9:Л1		
2п-В806	SA4:С2	2НСF1:3		
2п-В806		2НСF2:3		
2п-В806		2НСF3:3		
2п-В806		2НСF4:3		
2п-В806		2НСF5:3		
2п-С806	SA4:С3	2НСF1:5		
2п-С806		2НСF2:5		
2п-С806		2НСF3:5		
2п-С806		2НСF4:5		
2п-С806		2НСF5:5		
2п-А808	2НСF1:2	ХТ9:1		

903-1-288.91-А.Н5.1

Лист
7

Продолжение таблицы №3

Проводник	Откуда идет	Куда поступает	Данные провода	Примечание
4п-А806	4пSF4:1	4пSF5:1		
4п-А806		SA6:С1		
4п-В806	4пSF1:3	4пSF2:3		
4п-В806		4пSF3:3		
4п-В806		4пSF4:3		
4п-В806		4пSF5:3		
4п-В806		SA6:С2		
4п-С806	4пSF1:5	4пSF2:5		
4п-С806		4пSF3:5		
4п-С806		4пSF4:5		
4п-С806		4пSF5:5		
4п-С806		SA6:С3		
4п-А808	4пSF1:2	XT15:1	> пв1 1,0	
4п-В808	4пSF1:4	XT15:2		
4п-С808	4пSF1:6	XT15:3		
4п-А809	4пSF2:2	XT15:5		
4п-В809	4пSF2:4	XT15:6		
4п-С809	4пSF2:6	XT15:7		
4п-А810	4пSF3:2	XT15:9		
4п-В810	4пSF3:4	XT15:10		
4п-С810	4пSF3:6	XT16:1		
4п-А811	4пSF4:2	XT16:3		
4п-В811	4пSF4:4	XT16:4		
4п-С811	4пSF4:6	XT16:5		
4п-А812	4пSF5:2	XT16:7		
4п-В812		XT20:8		
4п-В812	4пSF5:4	XT16:8		
4п-С812	4пSF5:6	XT16:9		

903-1-288.91-А.Н5.1

Лист
10

Продолжение таблицы №3

Проводник	Откуда идет	Куда поступает	Данные провода	Примечание
3п-С806	3пSF1:5	3пSF2:5		
3п-С806		3пSF3:5		
3п-С806		3пSF4:5		
3п-С806		3пSF5:5		
3п-С806		SA5:С3		
3п-С806		3пSA9:Л1		
3п-А808	3пSF1:2	XT13:1		
3п-В808	3пSF1:4	XT13:2		
3п-С808	3пSF1:6	XT13:3		
3п-А809	3пSF2:2	XT13:5		
3п-В809	3пSF2:4	XT13:6		
3п-С809	3пSF2:6	XT13:7		
3п-А810	3пSF3:2	XT13:9	> пв1 1,0	
3п-В810	3пSF3:4	XT13:10		
3п-С810	3пSF3:6	XT14:1		
3п-А811	3пSF4:2	XT14:3		
3п-В811	3пSF4:4	XT14:4		
3п-С811	3пSF4:6	XT14:5		
3п-А812	3пSF5:2	XT14:7		
3п-В812		XT20:5		
3п-В812	3пSF5:4	XT14:8		
3п-С812	3пSF5:6	XT14:9		
3п-819	3пSA9:С1	3пFU1:1		
3п-С	3пFU1:2	XT20:4		
4п-А806	4пSF1:1	4пSF2:1		
4п-А806		4пSF3:1		
4п-А806		4пSF4:1		

903-1-288.91-А.Н5.1

Лист
9

Альбом 19

Продолжение таблицы №3				
Проводник	Откуда идет	Куда поступает	Данные провода	Примечание
359	КМ2 : 24	ХТ4 : 4	} ПВ1 1,0	п
701	ПУ4 : 2	ХТ4 : 7		
701		ХТ4 : 8		
903-1-288.91-А.Н5.1				Лист 12

Шиф. и подл. Подп. и дата Взам.инв.№

Альбом 19

Продолжение таблицы №3						
Проводник	Откуда идет	Куда поступает	Данные провода	Примечание		
4п-819	4ПСА9:с1	4ПФУ1:1	} ПВ1 1,0	п		
4п-с	4ПФУ1:2	ХТ20:7				
5П-А806	5А7:с1	ХТ17:4				
5П-В806	5А7:с2	ХТ17:6				
5П-с806	5А7:с3	ХТ17:8				
51	ХТ5:1	ХТ5:2			} ПВ1 1,0	п
51		ХТ5:3				
51		ХТ5:4				
51		ХТ5:5				
51		ХТ5:6				
51		ХТ5:7				
51		ХТ5:8				
51		ХТ5:9				
51		ХТ5:10				
52	ХТ6:1	ХТ6:2	} ПВ1 1,0	п		
52		ХТ6:3				
52		ХТ6:4				
52		ХТ6:5				
52		ХТ6:6				
52		ХТ6:7				
52		ХТ6:8				
52		ХТ6:9				
52		ХТ6:10				
А301	КМ2:23	ПУ3:2				
А301		ХТ4:1				
А301		ХТ4:2				
903-1-288.91-А.Н5.1				Лист 11		

Шиф. и подл. Подп. и дата Взам.инв.№

Альбом 19

Продолжение таблицы №4

Продолжение таблицы №4

Проводник	Вывод	Вид контакта	Вывод	Проводник
		SA1		
A 801	Λ1		C1	A 803
	Λ2		C2	A 803
	Λ3		C3	C 803
		SA2		
A 802	Λ1		C1	A 804
	Λ2		C2	B 804
	Λ3		C3	C 804
		SA 11		
A 807	Λ1		C1	821
		SA 12		
A 807 *	Λ1		C1	822
		SA 13		
A 807 *	Λ1		C1	823
		SA 14		
A 801	Λ1		C1	824
A 802	Λ2			
		SA 15		
824	Λ1		C1	825
		SA 16		
829	Λ1		C1	827

Проводник	Вывод	Вид контакта	Вывод	Проводник
		FU 6		
825	1		2	829 *
		FU 7		
827	1		2	828
		FU 3		
821	1		2	A 301 *
		FU 4		
822	1		2	701
		FU 5		
823	1		2	826
		XT1		
	1		п6	829 *
829 *	2п		п7	829 *
829 *	3п		п8	829 *
829 *	4п		п9	829
829 *	5п		10	
		XT2		
	1		п6	0 *
826	2		п7	0 *
	3		п8	0 *
	4		п9	0 *
0 *	5п		п10	0 *

903-1-288.91-А.Н5.2

Лист
2

Уч. и дата
Подп. и дата
Взам. инб.
Инб. №

Альбом 19

Таблица №4. Подключения проводов. Продолжение таблицы №4

Проводник	Вывод	Вид контакта	Вывод	Проводник	Проводник	Вывод	Вид контакта	Вывод	Проводник
Технические					требования				
Таблица подключения					быполнена на				
основании схем альбома					на 7 ч. 1 листы 37, 38				
и таблицы соединений					№ 903-1-288.91-А.Н5.1				
Левая стенка									
					Km 2				
828	1		2	0 *	832	А	К	В	0 *
					А805 *	Λ1	3	С1	А804 *
					В805 *	Λ2	3	С2	В804
					С805 *	Λ3	3	С3	С804
0 *	А	К	пВ	С803 *	А301	23	3	24	359
А805	Λ1	3	С1	А803					
В805	Λ2	3	С2	В803					
С805	Λ3	3	пС3	С803					
832	11	Р	12	А804					

Уч. и дата
Подп. и дата
Взам. инб.
Инб. №

Привязан:

Инб. №

903-1-288.91-А.Н5.2

Нач. отд. Евтушенко
Н. контр. Клименко
Гл. спец. Крашinsky
Нач. гр. Халецкая
Вед. инж. Фирман
Инж. И. Горшенина

Котельная с 4 котлами Е-4-1,4р
Злошлакоудаление механическое
Главный корпус.
Деаэрационная-питательная установка и другое котельное оборудование.
Щит управления №4.
Таблица подключения.

Станция	Лист	Листов
Р	1	11

Харьковский Сантехпроект

Продолжение таблицы №4

Продолжение таблицы №4

Альбом 19

Проводник	Выход	Вид кон-так-та	Выход	Проводник
Передняя				стенка
		НЛ3		
С805*	1		2	818
		НЛ2		
В805*	1		2	817
		НЛ1		
А805*	1		2	816
		Р3		
818	1		2	0*
		Р2		
817	1		2	0*
		Р1		
816	1		2	0*
		1НСF1		
1П-А806*	1		2	1П-А808
1П-В806*	3		4	1П-В808
1П-С806*	5		6	1П-С808
		1НСF2		
1П-А806*	1		2	1П-А809

Проводник	Выход	Вид кон-так-та	Выход	Проводник
1П-В806*	3		4	1П-В809
1П-С806*	5		6	1П-С809
		1НСF3		
1П-А806*	1		2	1П-А810
1П-В806*	3		4	1П-В810
1П-С806*	5		6	1П-С810
		1НСF4		
1П-А806*	1		2	1П-А811
1П-В806*	3		4	1П-В811
1П-С806*	5		6	1П-С811
		1НСF5		
1П-А806*	1		2	1П-А812
1П-В806*	3		4	1П-В812
1П-С806*	5		6	1П-С812
		2НСF1		
2П-А806*	1		2	2П-А808
2П-В806*	3		4	2П-В808
2П-С806*	5		6	2П-С808
		2НСF2		
2П-А806*	1		2	2П-А809
2П-В806*	3		4	2П-В809
2П-С806*	5		6	2П-С809

903-1-288.91-А.Н5.2

Лист
4

Продолжение таблицы №4

Продолжение таблицы №4

Альбом 19

Проводник	Выход	Вид кон-так-та	Выход	Проводник
		ХТ	3	
0*	1п		п6	0*
0*	2п		п7	0*
0*	3п		п8	0*
0*	4п		п9	0*
0*	5п		п10	0
		ХТ	4	
А301*	1п		6	
А301*	2п		п7	701*
	3		п8	701
359	4		9	
	5		10	
		ХТ	5	
51	1п		п6	51*
51*	2п		п7	51*
51*	3п		п8	51*
51*	4п		п9	51*
51*	5п		п10	51
		ХТ6		
52	1п		п6	52*
52*	2п		п7	52*
52*	3п		п8	52*
52*	4п		п9	52*
52*	5п		п10	52

903-1-288.91-А.Н5.2

Лист
3

Ш.№, л. подл. и дата Взам.инв.№

Ш.№, л. подл. и дата Взам.инв.№

Альбом 19

Продолжение таблицы №4

Продолжение таблицы №4

Проводник	Вывод	Вид кон-так-та	Вывод	Проводник
		4NS F3		
4П-А806*	1		2	4П-А810
4П-В806*	3		4	4П-В810
4П-С806*	5		6	4П-С810
		4NS F4		
4П-А806*	1		2	4П-А811
4П-В806*	3		4	4П-В811
4П-С806*	5		6	4П-С811
		4NS F5		
4П-А806*	1		2	4П-А812
4П-В806*	3		4	4П-В812
4П-С806*	5		6	4П-С812
		SF6		
А807*	1		2	А813
В807*	3		4	В813
С807*	5		6	С813
		SF8		
А807*	1		2	А816
В807*	3		4	В816
С807*	5		6	С816
		SF9		
А807*	1		2	А817
В807*	3		4	В817

903-1-288.91-А.Н5.2

Лист
6

Шиб. и подп. Подп. и дата Взам. инв. №

Альбом 19

Продолжение таблицы №4

Продолжение таблицы №4

Проводник	Вывод	Вид кон-так-та	Вывод	Проводник
		2NS F3		
2П-А806*	1		2	2П-А810
2П-В806*	3		4	2П-В810
2П-С806*	5		6	2П-С810
		3NS F1		
3П-А806	1		2	3П-А808
3П-В806	3		4	3П-В808
3П-С806	5		6	3П-С808
		3NS F2		
3П-А806*	1		2	3П-А809
3П-В806*	3		4	3П-В809
3П-С806*	5		6	3П-С809
		3NS F3		
3П-А806*	1		2	3П-А810
3П-В806*	3		4	3П-В810
3П-С806*	5		6	3П-С810
		3NS F4		
3П-А806*	1		2	3П-А811
3П-В806*	3		4	3П-В811
3П-С806*	5		6	3П-С811
		3NS F5		
3П-А806*	1		2	3П-А812
3П-В806*	3		4	3П-В812

903-1-288.91-А.Н5.2

Лист
5

Шиб. и подп. Подп. и дата Взам. инв. №

Альбом 19

Продолжение таблицы №4

Проводник	Выбод	Вид кон-так-та	Выбод	Проводник
3п-А811	3		7	3п-А812*
3п-В811	4		8	3п-В812
3п-С811	5		9	3п-С812
	6		10	
		ХТ15		
4п-А808	1		6	4п-В809
4п-В808	2		7	4п-С809
4п-С808	3		8	
	4		9	4п-А810
4п-А809	5		10	4п-В810
		ХТ16		
4п-С810	1		6	
	2		7	4п-А812*
4п-А811	3		8	4п-В812
4п-В811	4		9	4п-С812
4п-С811	5		10	
		ХТ17		
	1		6	5п-В806
	2		7	
	3		8	5п-С806
5п-А806	4		9	
	5		10	
		ХТ18		
	1		2	А815

Продолжение таблицы №4

Проводник	Выбод	Вид кон-так-та	Выбод	Проводник
	3		7	
В815	4		8	
	5		9	
С815	6		10	

903-1-288.91-А.Н5.2

Лист
8

Альбом 19

Продолжение таблицы №4

Проводник	Выбод	Вид кон-так-та	Выбод	Проводник
		SA8		
А805	Л1		С1	А807
В805	Л2		С2	В807*
С805	Л3		С3	С807
		ХТ7		
1п-А808	1		6	1п-В809
1п-В808	2		7	1п-С809
1п-С808	3		8	
	4		9	1п-А810
1п-А809	5		10	1п-В810
		ХТ8		
1п-С810	1		6	
	2		7	1п-А812*
1п-А811	3		8	1п-В812
1п-В811	4		9	1п-С812
1п-С811	5		10	
		ХТ9		
2п-А808	1		6	2п-В809
2п-В808	2		7	2п-С809
2п-С808	3		8	
	4		9	2п-А810
2п-А809	5		10	2п-В810
		ХТ10		
2п-С810	1		2	

Продолжение таблицы №4

Проводник	Выбод	Вид кон-так-та	Выбод	Проводник
2п-А811	3		7	2п-А812*
2п-В811	4		8	2п-В812
2п-С811	5		9	2п-С812
	6		10	
		ХТ11		
	1		6	С813
	2		7	
	3		8	
А813	4		9	А816
В813	5		10	В816
		ХТ12		
С816	1		6	С817
	2		7	
	3		8	
А817	4		9	
В817	5		10	
		ХТ13		
3п-А808	1		6	3п-В809
3п-В808	2		7	3п-С809
3п-С808	3		8	
	4		9	3п-А810
3п-А809	5		10	3п-В810
		ХТ14		
3п-С810	1		2	

903-1-288.91-А.Н5.2

Лист
7

