

ИЗМЕНЕНИЕ № 3
ОСТ 108.275.51—80

ОКП 31 1312

СБОРОЧНЫЕ ЕДИНИЦЫ
И ДЕТАЛИ ПОДВЕСОК
ТРУБОПРОВОДОВ ТЭС И АЭС
ТИПЫ, ОСНОВНЫЕ ПАРАМЕТРЫ
И РАЗМЕРЫ

Утверждено и введено в действие Министерством тяжелого, энергетического и транспортного машиностроения СССР от 03.11.87 № ВА-002-1/3025

Дата введения 01.01.88

На первой странице стандарта заменить слова: «срок введения установлен с 01.01.85» на «срок действия установлен с 01.01.85 до 01.01.93».

Пункт 2 изложить в новой редакции:

«2. Типы блоков и деталей подвесок должны соответствовать указанным в табл. 1, 3—9, 13, 16—31».

Табл. 1, 3, 4, 9, 13, 16, 20—30 изложить в новой редакции; табл. 2, 10, 11, 12, 14, 15 отменить.

Пункт 3 изложить в новой редакции:

«3. Конструкция, основные размеры, допускаемые нагрузки на блоки и детали и технические требования к их изготовлению устанавливаются ОСТ 108.275.50—80 — ОСТ 108.275.53—80, ОСТ 108.275.55—80 — ОСТ 108.275.62—80, ОСТ 108.275.67—80, ОСТ 108.367.37—80, ОСТ 108.382.01—80, ОСТ 108.382.02—80, ОСТ 108.386.03—80, ОСТ 108.632.01—80 — ОСТ 108.632.09—80, ОСТ 108.643.01—80 и ОСТ 108.764.01—80».

Таблица 1

Тип	Наружный диаметр трубопровода, мм	Допускваемая нагрузка, кН (кгс)	Исполнение по ОСТ 108.275.52—80		Исполнение по ОСТ 108.275.53—80
			Трубопроводы из хромомо- либденована- диевых сталей (температура среды не более 560°C)	Трубопроводы из углеродистой и кремнемар- ганцовистых сталей (темпе- ратура среды не более 440°C)	Трубопроводы из коррозионно-стой- кой стали аустенит- ного класса (темпера- тура среды не более 360°C)
<p>Блок хомутовый для горизонтальных трубопроводов</p>  <p>ОСТ 108.275.52—80</p> <p>ОСТ 108.275.53—80</p>	57	3,0 (300)	01	17	01
	76	3,0 (300)	02	18	02
	89	3,0 (300)	—	19	03
	108	4,5 (450)	03	20	04
	133	15,0 (1500)	04	21	05
	159	15,0 (1500)	05	22	06
	194	24,0 (2400)	06	23	—
	219	34,0 (3400)	07	24	07
	245	34,0 (3400)	08	—	08
	273	55,0 (5500)	09	25	09
	325	55,0 (5500)	10	26	10
	377	55,0 (5500)	11	27	—
	426	80,0 (8000)	12	28	—
	465	110,0 (11 000)	13	29	—
	530	110,0 (11 000)	14	30	—
	630	150,0 (15 000)	15	31	—
720	150,0 (15 000)	16	32	—	

Таблица 3

Тип	Наружный диаметр трубопровода, мм	Допускаемая нагрузка, кН (кгс)	Исполнение по ОСТ 108.275.55—80	
			Трубопроводы из хромо-молибденованадиевых сталей (температура среды не более 560°C)	Трубопроводы из углеродистой и кремнемарганцовистых сталей (температура среды не более 440°C)
Блок хомутовый с опорной балкой 	159	30,0 (3000)	20	22
	194	30,0 (3000)	21	23
	219	30,0 (3000)	01	11
	245	30,0 (3000)	02	—
	273	48,0 (4800)	03	12
	325	48,0 (4800)	04	13
	377	68,0 (6800)	05	14
	426	68,0 (6800)	06	15
	465	110,0 (11 000)	07	16
	530	160,0 (16 000)	08	17
	630	160,0 (16 000)	09	18
720	160,0 (16 000)	10	19	

Таблица 4

Тип	Наружный диаметр трубопровода, мм	Допускаемая нагрузка, кН (кгс)	Исполнение
			по ОСТ 108.275.56—80
			Трубопроводы из хромомолибденованадиевых сталей (температура среды не более 560°C)
<p>Блок хомутовый для вертикальных трубопроводов</p> 	57	3,0 (300)	01
	76	3,0 (300)	02
	108	9,0 (900)	03
	133	9,0 (900)	04
	159	9,0 (900)	05
	194	30,0 (3000)	06
	219	30,0 (3000)	07
	245	34,0 (3400)	08
	273	34,0 (3400)	09
	273	68,0 (6800)	10
	325	68,0 (6800)	11
	377	68,0 (6800)	12
	377	150,0 (15 000)	13
	426	68,0 (6800)	14
	465	68,0 (6800)	15
	465	110,0 (11 000)	16
	530	110,0 (11 000)	17
630	160,0 (16 000)	18	
720	300,0 (30 000)	19	

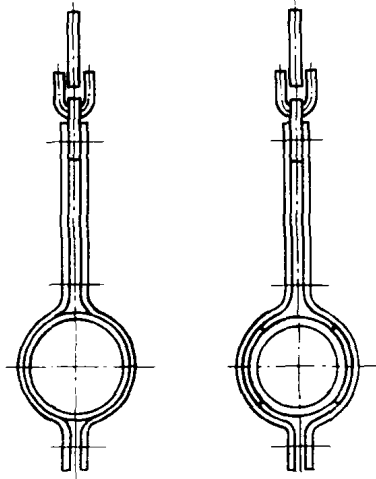
Тип	Наружный диаметр трубопровода, мм	Допускаемая нагрузка, кН (кгс)	Исполнение по ОСТ 108.275.56—80
			Трубопроводы из углеродистой и кремнемарганцовистых сталей (температура среды не более 450°C)
<p align="center">Блок хомутовый для вертикальных трубопроводов</p> 	57	3,0 (300)	20
	76	3,0 (300)	21
	89	9,0 (900)	22
	108	9,0 (900)	23
	133	30,0 (3000)	24
	159	48,0 (4800)	25
	194	48,0 (4800)	26
	219	48,0 (4800)	27
	273	48,0 (4800)	28
	325	110,0 (11 000)	29
	377	110,0 (11 000)	30
	426	110,0 (11 000)	31
	465	110,0 (11 000)	32
	530	300,0 (30 000)	33
	630	300,0 (30 000)	34
	720	300,0 (30 000)	35

Тип	Наружный диаметр трубопровода, мм	Допускаемая нагрузка, кН (кгс)	Исполнение по ОСТ 108.275.57—80 Трубопроводы из коррозионно-стойкой стали аустенитного класса (температура среды не более 360°C)
<p data-bbox="219 386 609 436">Блок хомутовый для вертикальных трубопроводов</p> 	57	6,0 (600)	01
	76	6,0 (600)	02
	89	9,0 (900)	03
	108	9,0 (900)	04
	133	30,0 (3000)	05
	159	30,0 (3000)	06
	219	48,0 (4800)	07
	245	48,0 (4800)	08
	273	48,0 (4800)	09
	325	68,0 (6800)	10

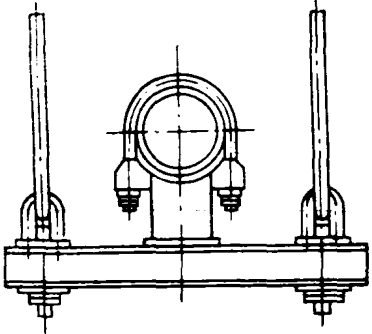
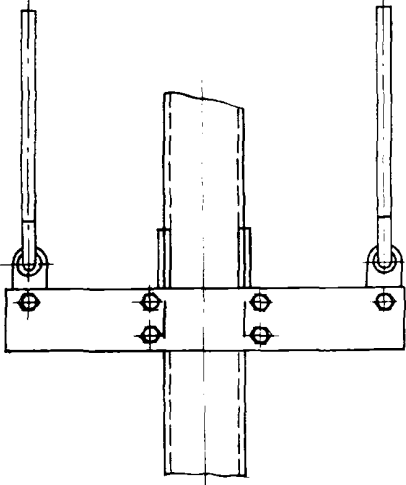
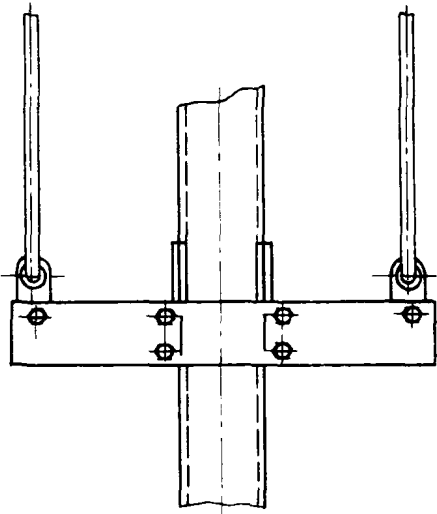
Таблица 9

Тип	Наружный диаметр трубопровода, мм	Допускаемая нагрузка, кН (кгс)	Исполнение по ОСТ 108.275.62—80
			Трубопроводы из электросварных труб (температура среды не более 300°C)
<p>Блок приварной с опорной балкой</p> 	530	80,0 (8000)	01
	630	80,0 (8000)	02
	720	80,0 (8000)	03
	820	80,0 (8000)	04
	920	80,0 (8000)	05
	1020	150,0 (15 000)	06
	1220	150,0 (15 000)	07
	1420	150,0 (15 000)	08

Тип	Наружный диаметр трубопровода, мм	Допускаемая нагрузка, кН (кгс)	Исполнение по ОСТ 108.275.67—80
			Трубопроводы из коррозионно-стойкой стали аустенитного класса (температура среды не более 360°C)
<p>Блок хомутовый с опорной балкой</p> 	159	30,0 (3000)	05
	219	30,0 (3000)	01
	245	30,0 (3000)	02
	273	30,0 (3000)	03
	325	30,0 (3000)	04

Таблица 16

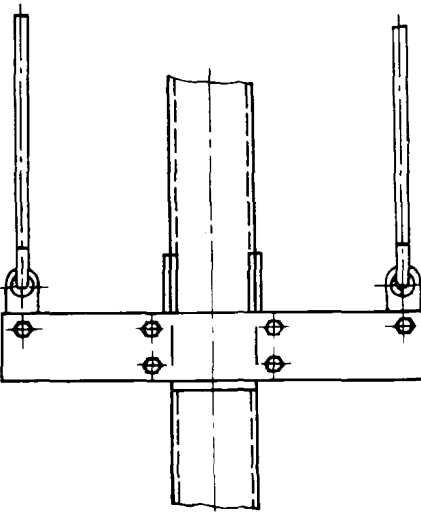
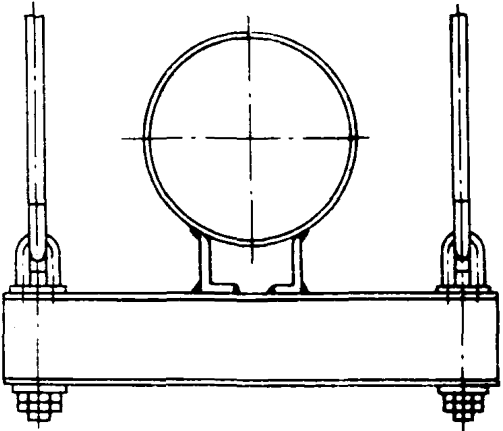
Тип	d , мм	Диаметр тлг., мм	Допускаемая нагрузка, кН (кгс)	Исполнение по ОСТ 108.367.37—80
<p>Проушина</p> 	14	10 — 12	4,5 (450)	01
	28	16	15,0 (1500)	02
	30	20 — 24	34,0 (3400)	03
	33	28 — 30	55,0 (5500)	04
	42	36	80,0 (8000)	05
	50	45	110,0 (11 000)	06
	56	50	110,0 (11 000)	07

Таблица 20

Тип	d , мм	Допускаемая нагрузка, кН (кгс)	Исполнение по ОСТ 108.632.01—80
Тяга с проушиной	10	3,0 (300)	01
	12	4,5 (450)	02
	16	15,0 (1500)	03
	20	24,0 (2400)	04
	24	34,0 (3400)	05
	28	45,0 (4500)	06
	30	55,0 (5500)	07
	36	80,0 (8000)	08
	45	110,0 (11 000)	09
	50	150,0 (15 000)	10

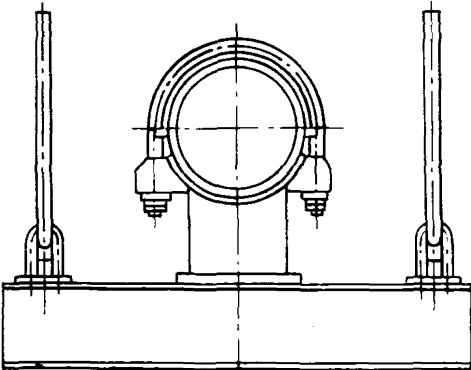

Таблица 21

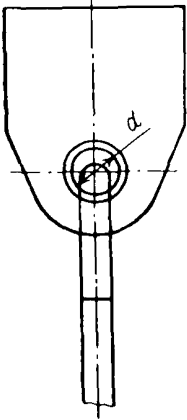
Тип	d , мм	Допускаемая нагрузка, кН (кгс)	Исполнение по ОСТ 108.632.02—80
Тяга с серьгой	10	3,0 (300)	01
	12	4,5 (450)	02
	16	15,0 (1500)	03
	20	24,0 (2400)	04
	24	34,0 (3400)	05
	24	34,0 (3400)	06
	28	45,0 (4500)	07
	30	55,0 (5500)	08
	30	55,0 (5500)	09
	36	80,0 (8000)	10
	45	110,0 (11 000)	11
	50	150,0 (15 000)	12

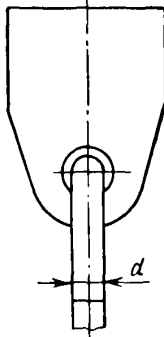

Таблица 22

Тип	d , мм	Допускаемая нагрузка, кН (кгс)	Исполнение по ОСТ 108.632.03—80
<p>Тяга резьбовая с ушком</p> 	M10	3,0 (300)	01—05
	M12	4,5 (450)	06—10
	M16	15,0 (1500)	11—16
	M20	24,0 (2400)	17—22
	M24	34,0 (3400)	23—27
	M28	45,0 (4500)	28—31
	M30	55,0 (5500)	32—35
	M36	80,0 (8000)	36—38
	M42	110,0 (11 000)	39—42
	M48	150,0 (15 000)	43—44

Таблица 23

Тип	d , мм	Допускаемая нагрузка, кН (кгс)	Исполнение по ОСТ 108.632.04—80
<p>Тяга резьбовая с проушиной</p> 	M10	3,0 (300)	01—07
	M12	4,5 (450)	08—14
	M16	15,0 (1500)	15—21
	M20	24,0 (2400)	22—28
	M24	34,0 (3400)	29—35
	M28	45,0 (4500)	36—41
	M30	55,0 (5500)	42—47
	M36	80,0 (8000)	48—53
	M42	110,0 (11 000)	54—56
	M48	150,0 (15 000)	57

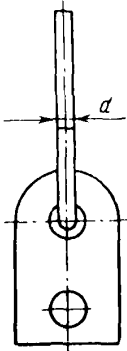
Таблица 24

Тип	d , мм	Допускаемая нагрузка, кН (кгс)	Исполнение по ОСТ 108.632.02—80
Тяга резьбовая с серьгой и муфтой 	M16	15,0 (1500)	01
	M20	24,0 (2400)	02
	M24	34,0 (3400)	03
	M24	34,0 (3400)	04
	M28	45,0 (4500)	05
	M30	55,0 (5500)	06
	M30	55,0 (5500)	07
	M36	80,0 (8000)	08
	M45	110,0 (11 000)	09
	M50	150,0 (15 000)	10

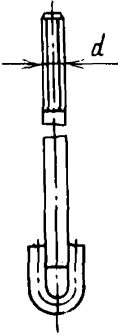
Таблица 25

Тип	d , мм	Допускаемая нагрузка, кН (кгс)	Исполнение по ОСТ 108.632.06—80
Тяга шарнирная резьбовая 	M10	3,0 (300)	01; 02
	M12	4,5 (450)	03—05
	M16	15,0 (1500)	06—08
	M20	24,0 (2400)	09—12
	M24	34,0 (3400)	13—16
	M28	45,0 (4500)	17—20
	M30	55,0 (5500)	21—23
	M36	80,0 (8000)	24; 25
	M42	110,0 (11 000)	26—28
	M48	150,0 (15 000)	29

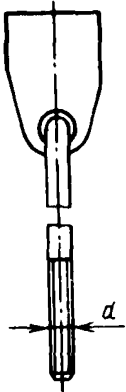
Таблица 26

Тип	d , мм	Допускаемая нагрузка, кН (кгс)	Исполнение по ОСТ 108.632.07—80
<p>Тяга шарнирная резьбовая с муфтой</p> 	M16	15,0 (1500)	01
	M20	24,0 (2400)	02
	M24	34,0 (3400)	03
	M28	45,0 (4500)	04
	M30	55,0 (5500)	05
	M36	80,0 (8000)	06
	M42	110,0 (11 000)	07
	M48	150,0 (15 000)	08

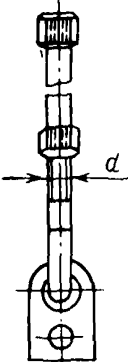
Таблица 27

Тип	d , мм	Допускаемая нагрузка, кН (кгс)	Исполнение по ОСТ 108.632.08—80
<p>Тяга резьбовая с правой резьбой</p> 	M10	3,0 (300)	01—11
	M12	4,5 (450)	12—21
	M16	15,0 (1500)	22—33
	M20	24,0 (2400)	34—46
	M24	34,0 (3400)	47—59
	M28	45,0 (4500)	60—71
	M30	55,0 (5500)	72—81
	M36	80,0 (8000)	82—89
	M42	110,0 (11 000)	90—94
	M48	150,0 (15 000)	95—96

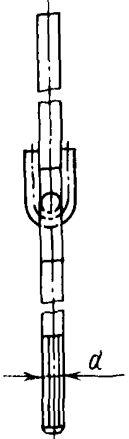
Таблица 28

Тип	d , мм	Допускаемая нагрузка, кН (кгс)	Исполнение по ОСТ 108.632.08—80	
			С резьбовыми тягами	С гладкими тягами
Тяга резьбовая с левой резьбой 	M10	3,0 (300)	97	
	M12	4,5 (450)	98	
	M16	15,0 (1500)	99	
	M20	24,0 (2400)	100	
	M24	34,0 (3400)	101	
	M28	45,0 (4500)	102	
	M30	55,0 (5500)	103	
	M36	80,0 (8000)	104	
	M42	110,0 (11 000)	105	
	M48	150,0 (15 000)	106	

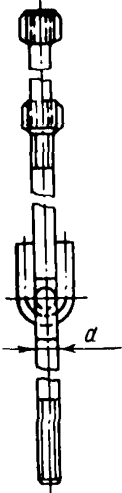
Таблица 29

Тип	d , мм	Допускаемая нагрузка, кН (кгс)	Исполнение по ОСТ 108.632.09—80	
			С резьбовыми тягами	С гладкими тягами
Тяга с траверсой 	M12, 12	4,5 (450)	01	10
	M16, 16	15,0 (1500)	02	11
	M16, 16	24,0 (2400)	03	12
	M20, 20	34,0 (3400)	04	13
	M20, 20	45,0 (4500)	05	14
	M24, 24	55,0 (5500)	06	15
	M28, 28	80,0 (8000)	07	16
	M30, 30	110,0 (11 000)	08	17
	M36, 36	150,0 (15 000)	09	18

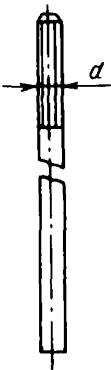
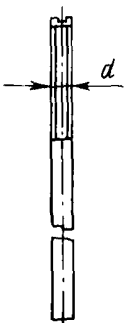
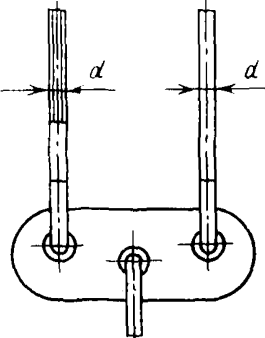
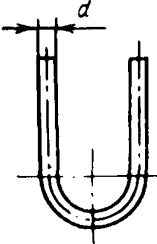
Таблица 30

Тип	d , мм	Допускаемая нагрузка, кН (кгс)	Исполнение по ОСТ 108.643.01—80
<p data-bbox="185 489 245 514">Ушко</p>  <p>The diagram shows a U-shaped hook with a diameter d indicated by a dimension line at the top. The hook has a rounded bottom and a vertical stem on each side. A dashed line indicates the center of the hook's curve.</p>	10	3,0 (300)	01
	12	4,5 (450)	02
	16	15,0 (1500)	03
	20	24,0 (2400)	04
	24	34,0 (3400)	05
	28	45,0 (4500)	06
	30	55,0 (5500)	07
	36	80,0 (8000)	08
	45	110,0 (11 000)	09
	50	150,0 (15 000)	10