

ГОСТ 2.791—74

МЕЖГОСУДАРСТВЕННЫЙ СТАНДАРТ

ЕДИНАЯ СИСТЕМА КОНСТРУКТОРСКОЙ ДОКУМЕНТАЦИИ

**ОБОЗНАЧЕНИЯ УСЛОВНЫЕ
ГРАФИЧЕСКИЕ**

ОТСТОЙНИКИ И ФИЛЬТРЫ

Издание официальное



Москва
Стандартинформ
2012

МЕЖГОСУДАРСТВЕННЫЙ СТАНДАРТ**Единая система конструкторской документации
ОБОЗНАЧЕНИЯ УСЛОВНЫЕ ГРАФИЧЕСКИЕ****Отстойники и фильтры****ГОСТ
2.791—74**Unified system for design documentation. Graphic designations.
Sumps and filters

МКС 01.080.30

Постановлением Государственного комитета стандартов Совета Министров СССР от 29 апреля 1974 г. № 1037 дата введения установлена

с 01.01.75

1. Настоящий стандарт устанавливает условные графические обозначения отстойников и фильтров в конструкторской документации всех отраслей промышленности.

2. Условные графические обозначения отстойников и фильтров следует строить из комбинаций условных графических обозначений корпусов и фильтрующих перегородок.

Обозначения элементов корпусов под атмосферным давлением, выше и ниже атмосферного — по ГОСТ 2.788—74.

Обозначения корпусов отстойников, барабанного и ленточного фильтров, а также фильтрующих перегородок должны соответствовать установленным в табл. 1.

Примеры построения условных графических обозначений отстойников и фильтров приведены в табл. 2.

Если отсутствует необходимость в пояснении специфических особенностей элементов и устройств, их следует изображать при помощи упрощенных внешних очертаний или применяют общее обозначение по ГОСТ 2.780--96.

3. Размеры обозначений стандартом не установлены. Обозначения должны обеспечивать четкость схемы и быть вычерчены в соотношениях, в которых они выполнены в настоящем стандарте.

Издание официальное

★

Перепечатка воспрещена

Переиздание. Декабрь 2011 г.© Издательство стандартов, 1974
© СТАНДАРТИНФОРМ, 2012

Окончание таблицы 1

Наименование	Обозначение
г) щелевые Примечание. Обозначения фильтрующих перегородок в условных обозначениях фильтров допускается не показывать.	

Таблица 2











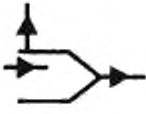
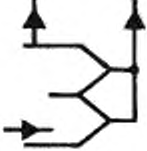

Наименование	Обозначение
1. Отстойник бассейновый	
2. Отстойник однокамерный	
3. Отстойник многокамерный	
4. Сгуститель гребковый: а) одноярусный	

Таблица 1

Наименование	Обозначение
1. Бассейн	
2. Камера	
3. Корпус сгустителя	
4. Корпус барабанных вакуумных фильтров	
5. Корпус ленточного фильтра	
6. Корпус гидроциклона	
7. Корпуса фильтров-сепараторов, фильтров корзинчатого и спирального	
8. Фильтрующие перегородки: а) тканевые	
б) сетчатые	
в) пористые	

Продолжение таблицы 2

Наименование	Обозначение
9. Фильтр ковшовый карусельный	
10. Фильтр ковшовый конвейерный	
11. Фильтр ленточный	
12. Друк-фильтр	
13. Нутч-фильтр (фильтр вакуумный)	

Продолжение таблицы 2

Наименование	Обозначение
6) двухъярусный	
5. Фильтр песочный гидростатический	
6. Гидроциклон	
7. Фильтр барабанный	
8. Фильтр тарельчатый	

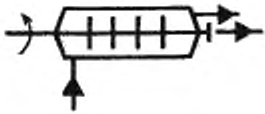
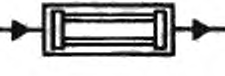
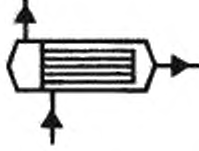
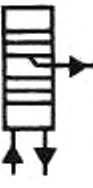

Продолжение таблицы 2

Наименование	Обозначение
19. Фильтр дисковый под давлением выше атмосферного с горизонтальными дисками	
20. Фильтр с гофрированным фильтроэлементом	
21. Фильтр пирронный под давлением выше атмосферного	
22. Фильтр-пресс с вертикальными плитами	

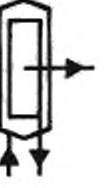
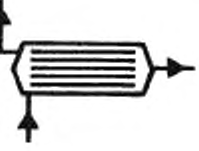
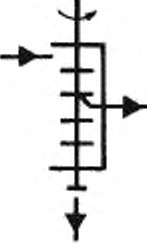
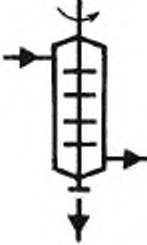
Продолжение таблицы 2

Наименование	Обозначение
14. Фильтр листовой горизонтальный с поперечными листами и внутренним давлением выше атмосферного	
15. Фильтр листовой горизонтальный с продольными листами и внутренним давлением выше атмосферного	
16. Фильтр листовой вертикальный с внутренним давлением выше атмосферного	
17. Фильтр дисковый вакуумный	
18. Фильтр дисковый под давлением выше атмосферного	

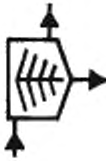
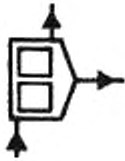
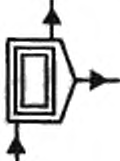
Окончание таблицы 2

Наименование	Обозначение
25. Фильтр-сепаратор статистический (тарельчатый)	
26. Фильтр с противочувствительной промывкой	
27. Фильтр корзинчатый	
28. Фильтр спиральный	

Продолжение таблицы 2

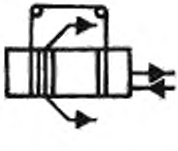
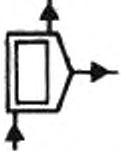
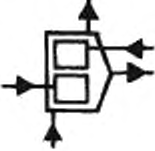
Наименование	Обозначение
23. Фильтр-пресс с горизонтальными плитами	
24. Фильтр-сепаратор:	
а) одноступенчатый	
б) двухступенчатый	
в) трехступенчатый	