

<b>СССР</b>	СТРОИТЕЛЬНЫЙ КАТАЛОГ ЧАСТЬ 3 ТИПОВАЯ ДОКУМЕНТАЦИЯ НА КОНСТРУКЦИИ, ИЗДЕЛИЯ И УЗЛЫ ЗДАНИЙ И СООРУЖЕНИЙ	СТРОИТЕЛЬНЫЕ КОНСТРУКЦИИ И ИЗДЕЛИЯ СЕРИЯ I.100.I-7 ВЫП.2-2
<b>ЦИТП</b>	ИНДУСТРИАЛЬНЫЕ ИЗДЕЛИЯ КРУПНОПАНЕЛЬНЫХ 5-,9-ЭТАЖНЫХ ЗДАНИЙ С ВЫСОТОЙ ЭТАЖА 2,8 м И СО СТРОИТЕЛЬНЫМ МОДУЛЕМ 15 м НА ОСНОВЕ ЖИЛЫХ ДОМОВ СЕРИИ 97	УДК 691.328.022-413
ФЕВРАЛЬ <b>1991</b>		На 4 листах На 7 страницах Страница 1

Д1АА ТЕХНИЧЕСКАЯ ХАРАКТЕРИСТИКА

Панели наружных стен выполняются из керамзитобетона класса прочности на сжатие В3,5 и В12,5. Армирование - пространственными арматурными каркасами, состоящими из плоских каркасов и отдельных стержней. Арматура из стали класса А-I, А-III по ГОСТ 5781-82\* и стали класса Вр-I по ГОСТ 6727-80\*. Монтажные петли изготавливаются из арматурной стали класса А-I и Ас-II марки ВСтЗ сп2, ВСтЗ пс2 и IСГТ по ГОСТ 5781-82\*. Закладные изделия выполняются из горячекатанной арматурной стали класса А-II по ГОСТ 5781-82\* и полосовой стали марки ВСтЗ пс6 по ГОСТ 19903-74\*.

$L = L + 10$

Рис.1



Рис.2



Рис.3

Рис.4

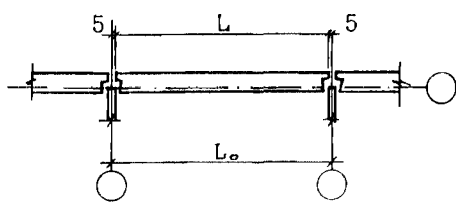

Рис.5

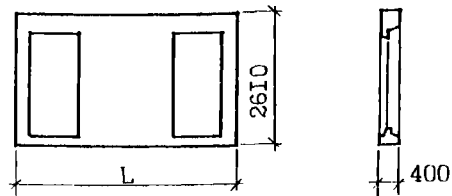

Рис.6

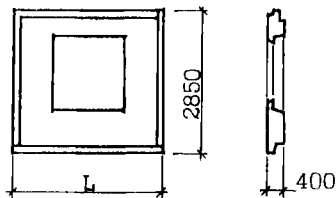

Рис.7

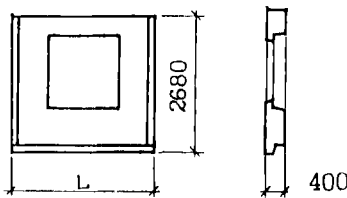

Рис.8

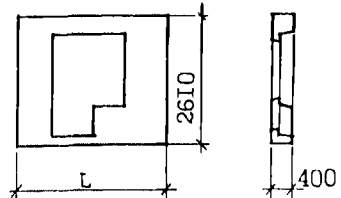

Рис.9

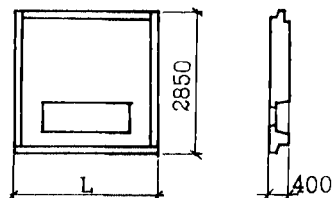

Рис.10



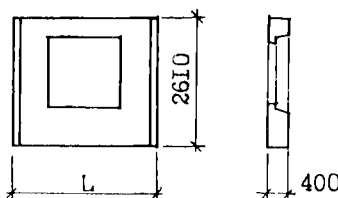

НОМЕНКЛАТУРА ИЗДЕЛИЙ

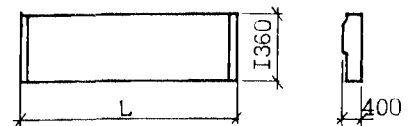
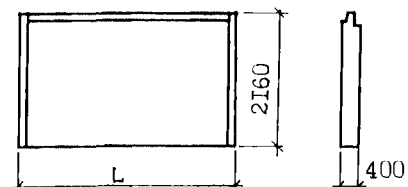
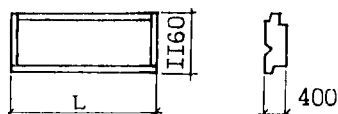
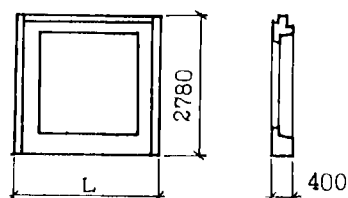
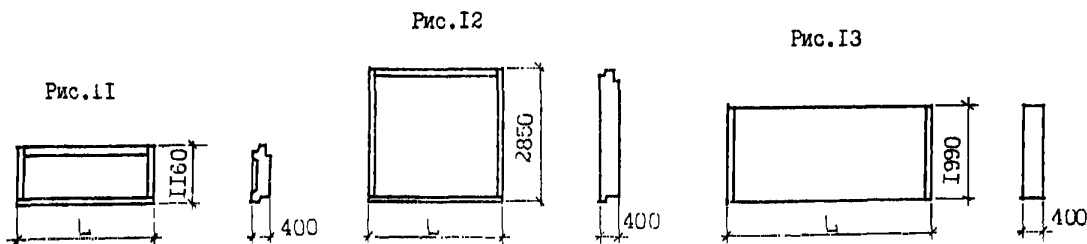
Рис.	Марка изделия	L, мм	Расход материалов					Масса изделия, т
			Объем керамзитобетона, м <sup>3</sup>	Объем фактурного слоя, м <sup>3</sup>		Сталь, кг		
				наружного	внутреннего	натуральная	привед. к кл. А-I	
I	ИНС 45.26.40-150Л	4490	2,26	0,11	0,11	64,41	87,51	3,12
2	ИНС 30.29.40-50Л	2990	2,14	0,13	0,08	27,70	37,99	2,95
2	ИНС 45.29.40-50Л	4490	3,29	0,19	0,12	43,61	60,05	4,51
3	ИНС 30.27.40-50Л	2990	1,95	0,12	0,08	25,97	35,44	2,72
3	ИНС 45.27.40-50Л	4490	3,08	0,18	0,12	40,19	55,32	4,25
4	ИНС 30.26.40-50Л	2990	1,80	0,11	0,07	26,43	35,59	2,55
4	ИНС 45.26.40-50Л	4490	2,88	0,16	0,12	39,23	53,41	4,20
5	ИНС 30.29.40-50Л-2	2990	2,56	0,15	0,09	26,50	35,92	3,44
5	ИНС 45.29.40-50Л-I	4490	3,53	0,21	0,14	34,27	46,83	4,80
6	ИНС 30.26.40-50Л-I	2990	1,98	0,12	0,08	25,44	34,16	2,76
7	ИНС 45.14.40-50Л	4490	1,96	0,06	0,09	18,28	24,18	2,50
8	ИНС 30.28.40-150Л	2990	1,00	0,07	0,03	35,23	50,24	1,36
9	ИНС 30.12.40-50Л	2990	1,10	0,06	0,04	<del>16,18</del> 16,88	<del>20,93</del> 21,71	1,46
10	ИНС 45.22.40-50Л	4490	3,47	0,19	0,13	30,26	41,49	4,54
11	ИНС 30.12.40-50Л-I	2990	1,03	0,035	0,04	<del>15,58</del> 14,20	<del>20,07</del> 18,55	1,31
12	ИНС 30.29.40-50Л-I	2990	2,91	0,17	0,11	22,88	30,69	3,82
13	ИНС 45.20.40-50Л	4490	3,22	0,18	0,13	27,74	37,79	4,26

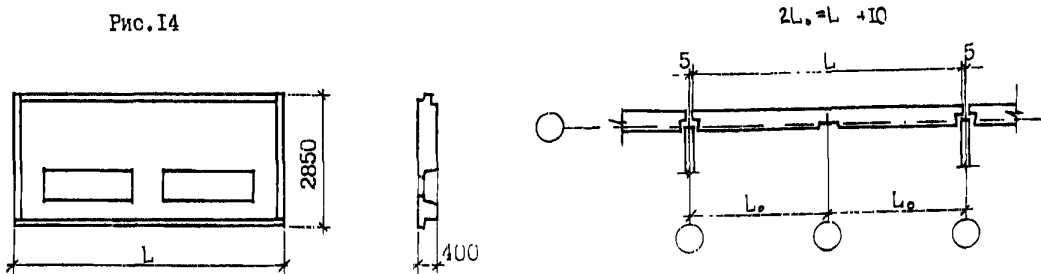

В числителе приведены данные для 5-этажной блок-секции,  
в знаменателе - для 9-этажной

Продолжение

Рис.	Марка изделия	L, мм	Расход материалов					Масса изделия, т
			Объем керамзитобетона, м <sup>3</sup>	Объем фактурного слоя, м <sup>3</sup>		Сталь, кг		
				наружного	внутреннего	натуральная	привед. к кл.А-I	
I4	ИНС 60.29.40-50Л	5990	5,08	0,3	0,19	54,96	75,74	6,70



Рис. I5

Рис. I6



I5	ИНС 47.28.40-50Л	4660	2,79	0,14	0,11	42,39	59,92	3,65
I6	ИНС 47.26.40-50Л	4660	2,59	0,13	0,11	39,87	56,21	3,40

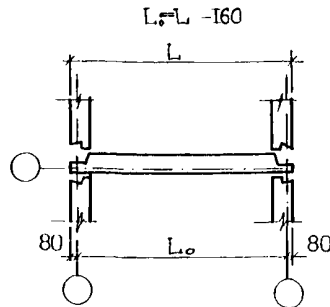
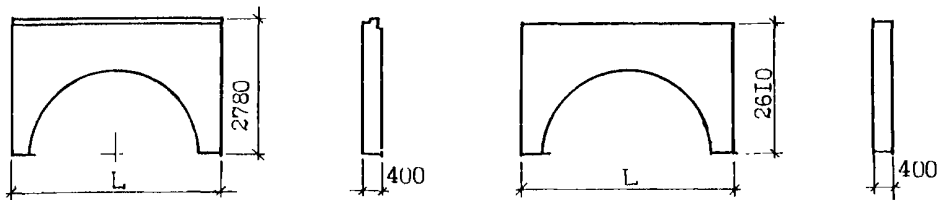

Рис. I7

Рис. I8

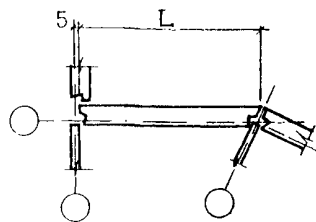
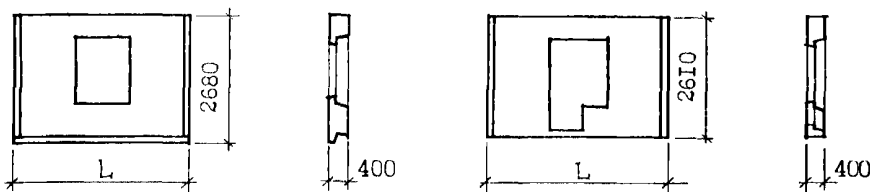

I7	ИНС 38.27.40-50Л	3800	2,74	0,16	0,11	32,49	44,22	4,29
I8	ИНС 38.26.40-50Л	3800	2,58	0,15	0,10	31,06	41,98	3,56

Рис.19

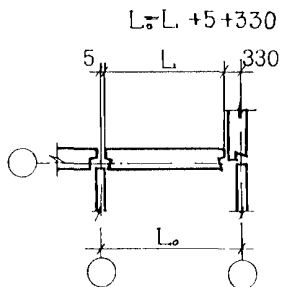
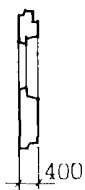
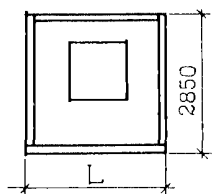

Продолжение

Рис.	Марка изделия	L, мм	Расход материалов				Масса изделия, т	
			Объем керами- тобетона, м3	Объем фактурного слоя, м3	Сталь, кг			
			наруж- ного	внут- ренного	натураль- ная	привед. к кл.А-I		
19	ИС 27.29.40-50Л	2665	1,18	0,11	0,07	28,37	38,13	1,70

Рис.20

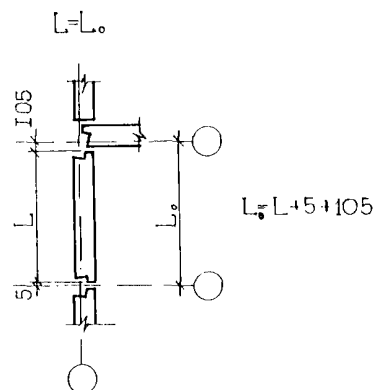
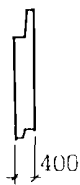
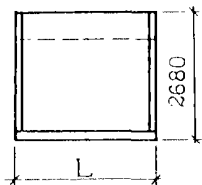

20	ИС 29.27.40-50Л	2890	2,46	0,13	0,11	20,17	26,80	3,24
20	ИС 44.27.40-50Л	4390	3,79	0,19	0,16	26,64	35,84	4,95

Рис.21



Рис.22



Рис.23

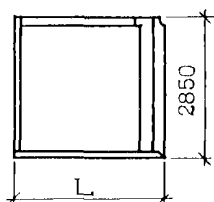

Рис.24

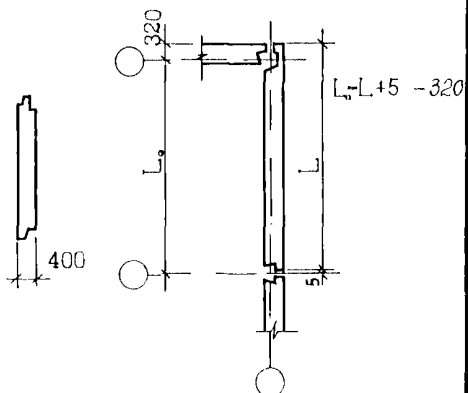
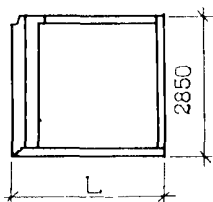

Рис.25

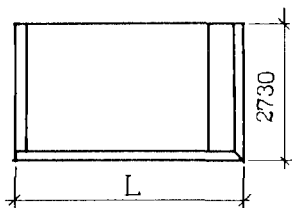

Рис.26

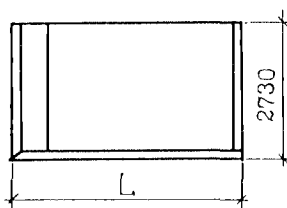

Рис.27

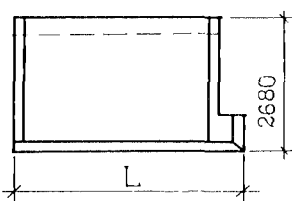

Рис.28

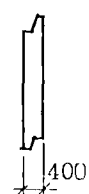
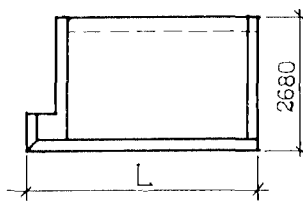

Продолжение

Рис.	Марка изделия	L, мм	Расход материалов					Масса изделия, г
			Объем керамзитобетона, м <sup>3</sup>	Объем фактурного слоя, м <sup>3</sup>		Сталь, кг		
				наружного	внутреннего	натуральная	привед. к кл.А-I	
21	ИНС 33.29.40-50Л-I	3315	3,11	0,18	0,10	27,76	37,72	4,06
21	ИНС 48.29.40-50Л-I	4815	4,60	0,27	0,16	37,30	51,11	6,03
22	ИНС 33.29.40-50Л	3315	3,11	0,18	0,10	27,76	37,72	4,06
22	ИНС 48.29.40-50Л	4815	4,60	0,27	0,16	37,30	51,11	6,03
23	ИНС 48.27.40-50Л-I	4815	4,36	0,26	0,16	34,40	46,85	3,73
24	ИНС 48.27.40-50Л	4815	4,36	0,26	0,16	34,40	46,85	3,73
25	ИНС 48.27.40-50Л-3	4815	3,99	0,20	0,16	29,67	39,88	5,19
26	ИНС 48.27.40-50Л-2	4815	3,99	0,20	0,16	29,67	39,88	5,19
27	ИНС 48.26.40-50Л-I	4815	4,34	0,25	0,16	31,30	42,29	5,71
28	ИНС 48.26.40-50Л	4815	4,34	0,25	0,16	31,30	42,29	5,71

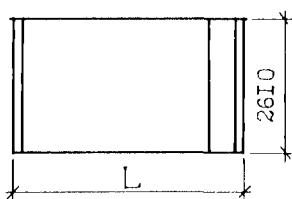
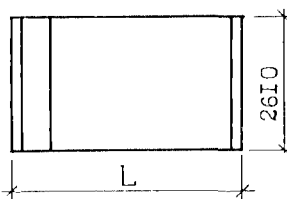
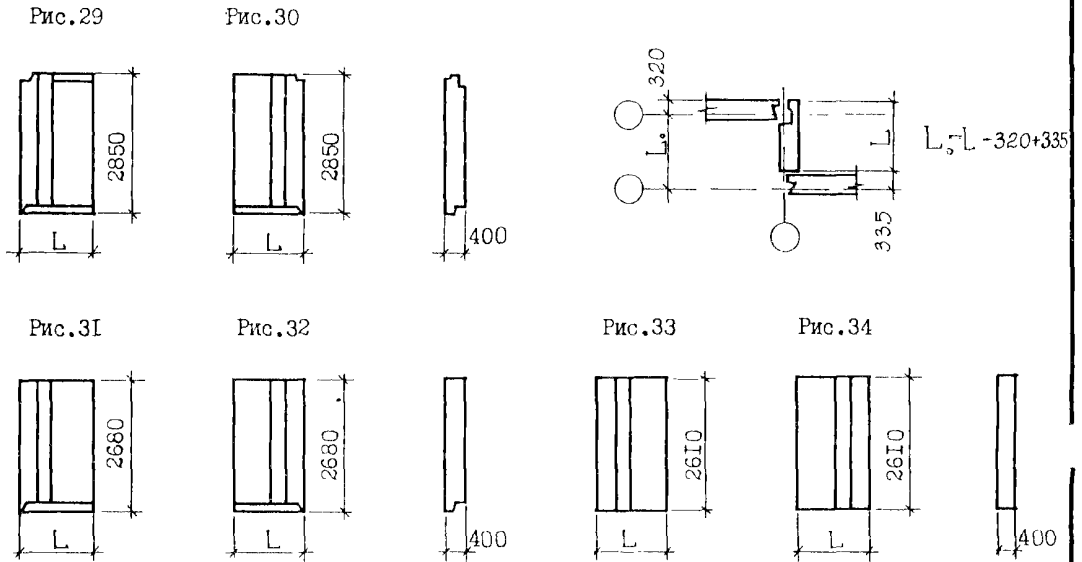

Продолжение

Рис.	Марка изделия	L, мм	Расход материалов					Масса изделия, т
			Объем керамзитобетона, м <sup>3</sup>	Объем фактурного слоя, м <sup>3</sup>		Сталь, кг		
				наружного	внутреннего	натуральная	привед. к кл. А-I	
29	ИНС 15.29.40-50Л	1485	1,28	0,10	0,05	14,18	19,35	1,74
30	ИНС 15.29.40-50Л-I	1485	1,28	0,10	0,05	14,18	19,35	1,74
31	ИНС 15.27.40-50Л	1485	1,22	0,08	0,05	12,81	18,01	1,64
32	ИНС 15.27.40-50Л-I	1485	1,22	0,08	0,05	12,81	18,01	1,64
33	ИНС 15.26.40-50Л	1485	1,21	0,08	0,05	11,84	16,06	1,61
34	ИНС 15.26.40-50Л-I	1485	1,21	0,08	0,05	11,84	16,06	1,61

**С2ВА УКАЗАНИЯ ПО ПРИМЕНЕНИЮ**

Стеновые панели предназначены для применения в строительстве 5 и 9 этажных крупнопанельных жилых домов серии 97.

Огнестойкость - не менее 2,0 часов.

Изготовление панелей предусмотрено в горизонтальных формах фасадной стороной вниз.

- У30В НОРМАТИВНОЕ ЗНАЧЕНИЕ ВЕТРОВОГО ДАВЛЕНИЯ -  $\frac{0,38 \text{ кПа}}{38 \text{ кгс/м}^2}$
- У3НВ НОРМАТИВНОЕ ЗНАЧЕНИЕ ВЕСА СНЕГОВОГО ПОКРОВА -  $\frac{1,5 \text{ кПа}}{150 \text{ кгс/м}^2}$
- Н1ВД РАСЧЕТНАЯ ТЕМПЕРАТУРА НАРУЖНОГО ВОЗДУХА - до минус 40°C
- Г2ДД КЛИМАТИЧЕСКИЙ ПОДРАЙОН СССР - IV
- Г2ЕЕ ИНЖЕНЕРНО-ГЕОЛОГИЧЕСКИЕ УСЛОВИЯ - обычные
- Г2ВQ СТЕПЕНЬ АГРЕССИВНОСТИ СРЕДЫ - неагрессивная

**Д О П О Л Н И Т Е Л Ь Н Ы Е   Д А Н Н Ы Е**

Расшифровка марки изделия ИНС 30.29.40-50Л-I:

ИНС - панель цельная однослойная,

30.29.40 - габаритные размеры (длина, высота в дециметрах, толщина в сантиметрах с округлением до целого числа),

50Л - легкий бетон марки по прочности на сжатие 50.

I - конструктивные особенности панелей.

Настоящий выпуск рассматривать совместно с выпуском 2-I - Панели наружных стен однослойные легкобетонные толщиной 400 мм. Детали. Рабочие чертежи, выпуском 2-3 - Панели наружных стен однослойные легкобетонные толщиной 400 мм. Арматурные и закладные изделия. Рабочие чертежи

**В7ЕА СОСТАВ ПРОЕКТНОЙ ДОКУМЕНТАЦИИ**

Выпуск 2-2 - Панели наружных стен однослойные легкобетонные толщиной 400 мм.  
Рабочие чертежи

Объем проектных материалов, приведенных к формату А4, - 176 форматок

В7ВА АВТОР ПРОЕКТА                      СибЗНИИЭП, 630078, Новосибирск, 78, Пермитина, 24

В7НА УТВЕРЖДЕНИЕ                      Утверждены Госкомархитектуры, приказ от 23.03.90г. № 46, введены в действие с 15.09.90г., приказ СибЗНИИЭП от 7.09.90 № 116-оп. Срок действия - 1995 г.

В7КА ПОСТАВЩИК                        СибЗНИИЭП, 630078, Новосибирск, 78, Пермитина, 24

Инв. №

Катал.л. № 065448