

<p>СССР</p>	<p>СТРОИТЕЛЬНЫЙ КАТАЛОГ ЧАСТЬ 3 ТИПОВАЯ ДОКУМЕНТАЦИЯ НА КОНСТРУКЦИИ, ИЗДЕЛИЯ И УЗЛЫ ЗДАНИЙ И СООРУЖЕНИЙ</p>	<p>СТРОИТЕЛЬНЫЕ КОНСТРУКЦИИ И ИЗДЕЛИЯ Серия 1.236.4-7/84 Выпуск I УДК 725.919:691.771</p>
<p>ЦИТП</p>	<p>ВИТРИНЫ И ТАМБУРЫ ИЗ АЛЮМИНИЕВЫХ СПЛАВОВ ДЛЯ ОБЩЕСТВЕННЫХ ЗДАНИЙ</p>	<p>МНЕМ</p>
<p>ФЕВРАЛЬ 1985</p>		<p>На 20 листах на 40 страницах Страница I</p>

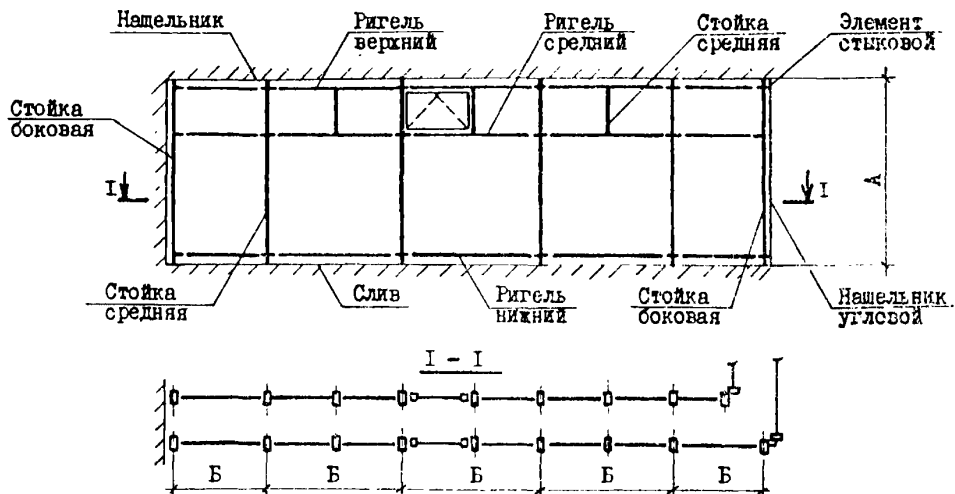

ДИАА ТЕХНИЧЕСКАЯ ХАРАКТЕРИСТИКА

Профили алюминиевые прессованные - из сплава АД31-Т5 ГОСТ 4784-74 *
 Профили резиновые - из резины марки НО 68-1 ТУ 38-105-1082-76
 Подкладки для стеклопакетов и стекол - из полиэтилена I5802-020
 ГОСТ 16337-77.

НОМЕНКЛАТУРА

Эскиз	Наименование изделия	Марка изделия	Размер А, мм	Расход материалов кг			Масса изделия, кг
				алю-миния	стали	рези-ны	
	Стойки для витрин с одинарным остеклением наружного ряда средние	СВОЛ 24-22	2400	9,23	0,90	0,37	10,50
		СВОЛ 27-22	2700	10,29	0,90	0,41	11,60
		СВОЛ 30-22	3000	11,34	0,90	0,46	12,70
		СВОЛ 24-33	2400	9,36	0,97	0,37	10,70
		СВОЛ 27-33	2700	10,42	0,97	0,41	11,80
		СВОЛ 30-33	3000	11,47	0,97	0,46	12,90
		СВОЛ 33-33	3300	12,52	0,97	0,51	14,00

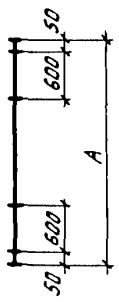
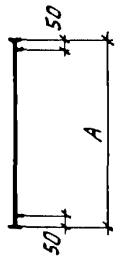
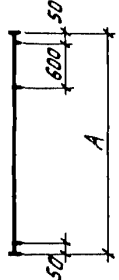
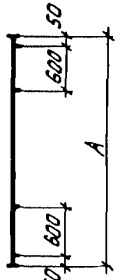
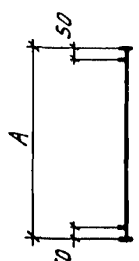

Продолжение

Э с к и з	Наименование изделия	М а р к а изделия	Размер А, мм	Расход материала, кг			Масса изделия, кг
				алю-миния	стали	резин	
	Стойки для витрин с одинарным остеклением наружного ряда первого этажа средние	СРОН 33-44	3300	12,65	1,04	0,51	14,20
		СРОН 36-44	3600	13,68	1,04	0,58	15,30
	Стойки для витрин с одинарным остеклением наружного ряда боковые	СВОЛ 24-02	2400	8,02	0,90	0,18	9,10
		СВОЛ 27-02	2700	8,95	0,90	0,20	10,05
		СВОЛ 30-02	3000	9,92	0,90	0,23	11,05
	Стойки для витрин с одинарным остеклением наружного ряда боковые	СВОЛ 24-03	2400	8,05	0,97	0,18	9,20
		СВОЛ 27-03	2700	8,98	0,97	0,20	10,15
		СВОЛ 30-03	3000	9,90	0,97	0,23	11,10
		СВОЛ 33-03	3000	10,82	0,97	0,26	12,05
	Стойки для витрин с одинарным остеклением наружного ряда первого этажа, боковые	СРОН 33-04	3300	11,00	1,04	0,26	12,30
		СРОН 36-04	3600	11,83	1,04	0,29	13,15
	Стойки для витрин с одинарным остеклением наружного ряда, боковые	СВОЛ 24-20	2400	8,02	0,90	0,18	9,10
		СВОЛ 27-20	2700	8,95	0,90	0,20	10,05
		СВОЛ 30-20	3000	9,95	0,90	0,23	11,05

ВИТРИНЫ И ТАМБУРЫ ИЗ АЛЮМИНИЕВЫХ СПЛАВОВ
ДЛЯ ОБЩЕСТВЕННЫХ ЗДАНИЙСТРОИТЕЛЬНЫЕ
КОНСТРУКЦИИ
И ИЗДЕЛИЯ
Серия 1.236.4-7/84
Выпуск IЛист 2
Страница 3

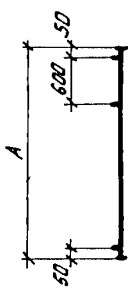
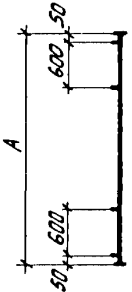
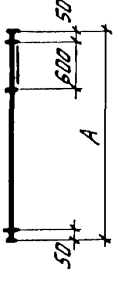
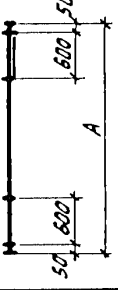
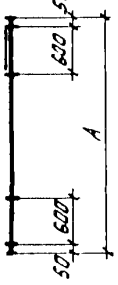
Продолжение

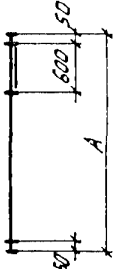
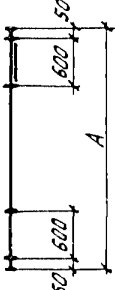
Эскиз	Наименование изделия	Марка изделия	Размер А, мм	Расход материала, кг			Масса изделия, кг
				алюминия	стали	резьбы	
	Стойки для витрин с одинарным остеклением наружного ряда, боковые	СВОЛ 24-30	2400	8,05	0,97	0,18	9,20
		СВОЛ 27-30	2700	8,98	0,97	0,20	10,15
		СВОЛ 30-30	3000	9,90	0,97	0,23	11,10
		СВОЛ 33-30	3300	10,82	0,97	0,26	12,05
	Стойки для витражей с одинарным остеклением наружного ряда первого этажа, боковые	СРОН 33-40	3300	11,00	1,04	0,26	12,30
		СРОН 36-40	3600	11,83	1,04	0,26	13,15
	Стойки для витрин с одинарным остеклением наружного ряда с притвором для фрамуги, средние	СВОЛ 24-33ФП СВОЛ 24-33ФЛ	2400	9,17	0,97	0,36	10,50
		СВОЛ 27-33ФП СВОЛ 27-33ФЛ	2700	10,22	0,97	0,41	11,60
		СВОЛ 30-33ФП СВОЛ 30-33ФЛ	3000	11,28	0,97	0,45	12,70
		СВОЛ 33-33ФП СВОЛ 33-33ФЛ	3300	12,31	0,97	0,52	13,80
	Стойки для витражей с одинарным остеклением наружного ряда первого этажа с притвором для фрамуги, средние	СРОН 33-44ФП	3300	12,51	1,04	0,55	14,10
		СРОН 36-44ФП	3600	13,46	1,04	0,60	15,10
	Стойки для витражей с одинарным остеклением наружного ряда первого этажа с притвором для фрамуги, средние	СРОН 33-44ФЛ	3300	12,51	1,04	0,55	14,10
		СРОН 36-44ФЛ	3600	13,46	1,04	0,60	15,10

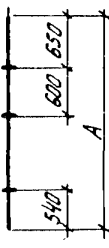
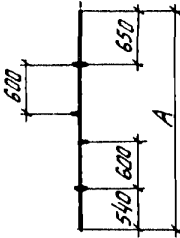
ВИТРИНЫ И ТАМБУРЫ ИЗ АЛЮМИНИЕВЫХ СПЛАВОВ ДЛЯ ОБЩЕСТВЕННЫХ ЗДАНИЙ				СТРОИТЕЛЬНЫЕ КОНСТРУКЦИИ И ИЗДЕЛИЯ Серия 12364-7/84 Выпуск I			Лист 2 Страница 4	
Продолжение								
Э с к и з	Наименование изделия	М а р к а изделия	Размер, А, мм	Расход материа- лов, кг			Масса изделия, кг	
				Алю- миния	стали	рези- ны		
	Стойки для витрин с одинарным остеклением наружного ряда с притвором для фрамуги с отверстиями крепления фрамужного прибора, средние	СВОЛ 24-33ФПК	2400	9,17	0,97	0,36	10,50	
		СВОЛ 27-33ФПК	2700	10,22	0,97	0,41	11,60	
		СВОЛ 30-33ФПК	3000	11,28	0,97	0,45	12,70	
		СВОЛ 33-33ФПК	3300	12,31	0,97	0,52	13,80	
	Стойки для витражей с одинарным остеклением наружного ряда первого этажа с притвором для фрамуги с отверстиями крепления фрамужного прибора, средние	СРОН 33-44ФПК	3300	12,51	1,04	0,55	14,10	
		СРОН 36-22ФПК	3600	13,46	1,04	0,60	15,10	
	Стойки для витрин с одинарным остеклением	СВО 06-00	560	1,65	-	0,10	1,75	
	Стойки для витрин с одинарным остеклением с притвором для фрамуги	СВО 06-00ФЛ	560	1,61	-	0,08	1,69	
	Стойки для витражей с одинарным остеклением наружного ряда типового этажа, средние	СРОТ 33-33	3290	12,25	1,85	0,50	14,60	
	Стойки для витражей с одинарным остеклением лестничных клеток	СРОМ 33-33П	3290	12,25	1,85	0,50	14,60	

ВИТРИНЫ И ТАМБУРЫ ИЗ АЛЮМИНИЕВЫХ СПЛАВОВ
ДЛЯ ОБЩЕСТВЕННЫХ ЗДАНИЙ

СТРОИТЕЛЬНЫЕ
КОНСТРУКЦИИ
И ИЗДЕЛИЯ
Серия 1.236.4-7/84
Выпуск I

Лист 3
Страница 5

Продолжение

Эскиз	Наименование изделия	Марка изделия	Размер А, мм	Расход материалов, кг			Масса изделия, кг
				Алюминия	стали	резины	
	Стойки для витражей с одинарным остеклением лестничных клеток, средние	СРОМ 33-33Д	3290	12,25	1,85	0,50	14,60
	Стойки для витражей с одинарным остеклением наружного ряда типового этажа, боковые	СРОТ 33-03	3290	10,59	1,85	0,26	12,70
	Стойки для витражей с одинарным остеклением лестничных клеток, боковые	СРОМ 33-03	3290	10,59	1,85	0,26	12,70
	Стойки для витражей с одинарным остеклением наружного ряда типового этажа, боковые	СРОМ 33-30	3290	10,59	1,85	0,26	12,70
	Стойки для витражей с одинарным остеклением наружного ряда типового этажа, боковые	СРОТ 33-30	3290	10,59	1,85	0,26	12,70

ВИТРИНЫ И ТАБЕУРЫ ИЗ АЛЮМИНИЕВЫХ СПЛАВОВ
ДЛЯ ОБЩЕСТВЕННЫХ ЗДАНИЙСТРОИТЕЛЬНЫЕ
КОНСТРУКЦИИ
И ИЗДЕЛИЯ
Серия 1.236.4-7/81
Выпуск IЛист 3
Страница 6

Продолжение

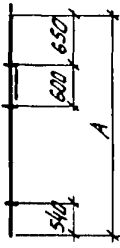
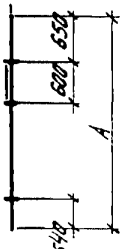
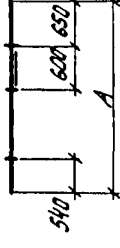
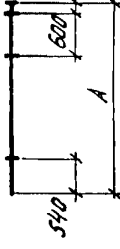
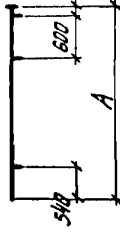
Эскиз	Наименование изделия	Марка изделия	Размер А, мм	Расход материалов, кг			Масса изделия, кг
				алю-миния	стали	резины	
	Стойки для витражей с одинарным остеклением наружного ряда типового этажа с притвором для фрамуги, средние	СРОТ 33-33ФП	3290	12,15	1,85	0,50	14,50
	Стойки для витражей с одинарным остеклением наружного ряда типового этажа с притвором для фрамуги, средние	СРОТ 33-33М	3290	12,15	1,85	0,50	14,50
	Стойки для витражей с одинарным остеклением наружного ряда типового этажа с притвором для фрамуги с отверстиями крепления фрамужного прибора, средние	СРОТ 33-33ФК	3290	12,15	1,85	0,50	14,50
	Стойки для витражей с одинарным остеклением наружного ряда верхнего этажа, средние	СРОБ 27-33	2690	10,20	0,59	0,41	11,20
	Стойки для витражей с одинарным остеклением наружного ряда верхнего этажа, боковые	СРОБ 27-03	2690	8,80	0,59	0,21	9,60

Продолжение

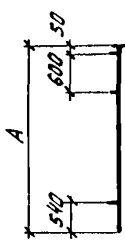
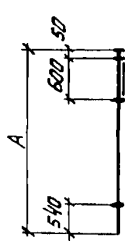
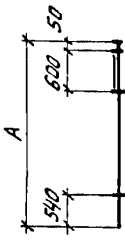
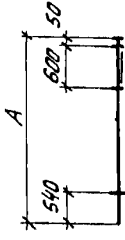
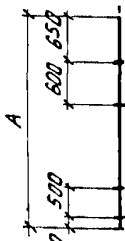
Эскиз	Наименование изделия	Марка изделия	Размер А, мм	Расход материала, кг			Масса изделия, кг
				алюминия	стали	резины	
	Стойки для витражей с одинарным остеклением наружного ряда верхнего этажа, боковые	СРОБ 27-30	2690	8,80	0,59	0,21	9,60
	Стойки для витражей с одинарным остеклением наружного ряда верхнего этажа с притвором для фрамуги, средние	СРОБ 27-33ФП	2690	10,50	0,59	0,41	11,50
		СРОБ 27-33ФЛ	2690	10,50	0,59	0,41	11,50
		СРОБ 27-33ФПК	2690	10,50	0,59	0,41	11,50
	Стойки для витражей с одинарным остеклением наружного ряда цокольного этажа, средние	СРОЦ 33-44	3300	12,65	2,35	0,50	15,50
		СРОЦ 36-44	3600	13,70	2,35	0,55	16,60

ВИТРИНЫ И ТАМБУРЫ ИЗ АЛЮМИНИЕВЫХ СПЛАВОВ
ДЛЯ ОБЩЕСТВЕННЫХ ЗДАНИЙ

СТРОИТЕЛЬНЫЕ
КОНСТРУКЦИИ
И ИЗДЕЛИЯ
Серия 1.236.4-7/84
Выпуск I

Лист 4
Страница 8

Продолжение

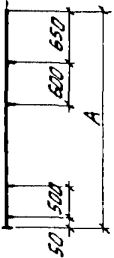
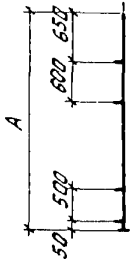
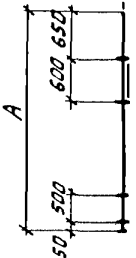
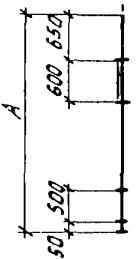
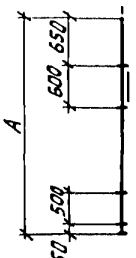
Эскиз	Наименование изделия	Марка изделия	Размер А, мм	Расход материала, кг			Масса изделия, кг
				алю-миния	стали	рези-ны	
	Стойки для витражей с одинарным остеклением наружного ряда цокольного этажа, боковые	СРОЦ 33-04	3304	10,90	2,35	0,25	13,50
		СРОЦ 36-04	3600	11,77	2,35	0,28	14,40
	Стойки для витражей с одинарным остеклением наружного ряда цокольного этажа, боковые	СРОЦ 33-40	3300	10,90	2,35	0,25	13,50
		СРОЦ 36-40	3600	11,77	2,35	0,28	14,40
	Стойки для витражей с одинарным остеклением наружного ряда цокольного этажа с притвором для фрамуги, средние	СРОЦ 33-44ФП	3300	12,50	2,35	0,55	15,40
		СРОЦ 36-44ФП	3600	13,55	2,35	0,60	16,50
	Стойки для витражей с одинарным остеклением наружного ряда цокольного этажа с притвором для фрамуги, средние	СРОЦ 33-44ФЛ	3300	12,35	2,35	0,55	15,40
		СРОЦ 36-44ФЛ	3600	13,55	2,35	0,60	16,50
	Стойки для витражей с одинарным остеклением наружного ряда цокольного этажа с притвором для фрамуги и отверстиями крепления фрамужного прибора, средние	СРОЦ 33-44ФПК	3300	12,50	2,35	0,55	15,40
		СРОЦ 36-44ФПК	3600	13,35	2,35	0,60	16,50

Продолжение

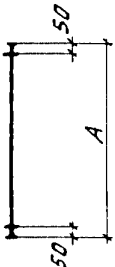
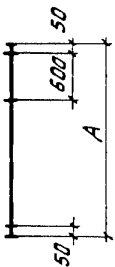
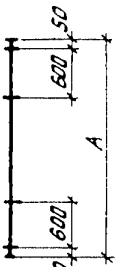
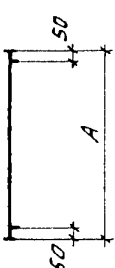
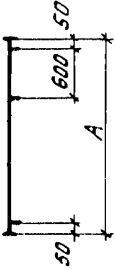

Эскиз	Наименование изделия	Марка изделия	Размер А, мм	Расход материалов, кг			Масса изделия, кг
				алю-миния	стали	резины	
	Стойки для витрин с двойным остеклением (стеклопакет) наружного ряда, средние	СВПИ 24-22	2400	8,83	0,90	0,37	10,10
		СВПИ 27-22	2700	9,89	0,90	0,41	11,20
		СВПИ 30-22	3000	10,94	0,90	0,46	12,30
		СВПИ 24-33	2400	9,06	0,97	0,37	10,40
		СВПИ 27-33	2700	10,07	0,97	0,41	11,45
		СВПИ 30-33	3000	11,07	0,97	0,46	12,50
		СВПИ 33-33	3600	12,07	0,97	0,51	13,55
	Стойки для витражей с двойным остеклением (стеклопакет) наружного ряда первого этажа, средние	СРПИ 33-44	3300	12,5	1,04	0,51	13,0
		СРПИ 36-44	3600	13,3	1,04	0,58	14,5
	Стойки для витрин с двойным остеклением (стеклопакет) наружного ряда, боковые	СВПИ 24-02	2400	7,82	0,90	0,18	8,90
		СВПИ 27-02	2700	8,70	0,90	0,20	9,80
		СВПИ 30-02	3000	9,57	0,90	0,23	10,70
		СВПИ 24-03	2400	7,85	0,97	0,18	9,00
		СВПИ 27-03	2700	8,78	0,97	0,20	9,95
		СВПИ 30-03	3000	9,70	0,97	0,23	10,90
		СВПИ 33-03	3300	10,62	0,97	0,26	11,85

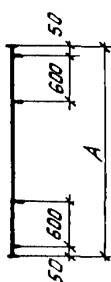
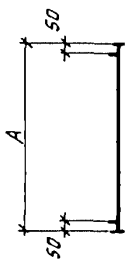
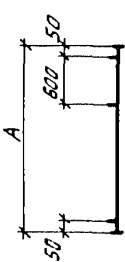
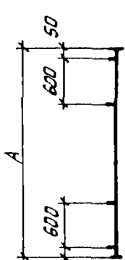
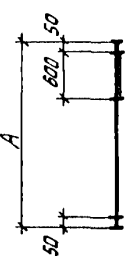
Продолжение

Эскиз	Наименование изделия	Марка изделия	Размер А, мм	Расход материала, кг			Масса изделия, кг
				алю-миния	стали	резины	
	Стойки для витражей с двойным остеклением (стеклопакет) наружного ряда первого этажа, боковые	СРПН 33-04	3300	10,65	1,04	0,26	11,95
		СРПН 36-04	3600	11,57	1,04	0,29	12,90
	Стойки для витрин с двойным остеклением (стеклопакет) наружного ряда, боковые	СВПН 24-20	2400	7,82	0,90	0,18	8,90
		СВПН 27-20	2700	8,70	0,90	0,20	9,80
		СВПН 30-20	3000	9,57	0,90	0,23	10,70
		СВПН 24-30	2400	7,85	0,97	0,18	9,00
	Стойки для витрин с двойным остеклением (стеклопакет) наружного ряда, боковые	СВПН 27-30	2700	8,78	0,97	0,20	9,95
		СВПН 30-30	3000	9,70	0,97	0,23	10,90
		СВПН 33-30	3300	10,62	0,97	0,26	11,85
		СРПН 33-40	3300	10,65	1,04	0,26	11,95
	Стойки для витражей с двойным остеклением (стеклопакет) наружного ряда первого этажа, боковые	СРПН 36-40	3600	11,57	1,04	0,29	12,90
		СВПН 24-33ФП СВПН 24-33ФЛ	2400	8,91	0,97	0,37	10,25
	Стойки для витрин с двойным остеклением (стеклопакет) наружного ряда с притвором для фрамуги, оредние	СВПН 27-33ФП СВПН 27-33ФЛ	2700	9,87	0,97	0,41	11,25
		СВПН 30-33ФП СВПН 30-33ФЛ	3000	10,87	0,97	0,46	12,30
		СВПН 33-33ФП СВПН 33-33ФЛ	3300	11,87	0,97	0,51	13,35

ВИТРИНЫ И ТАБЕГУРЫ ИЗ АЛЮМИНИЕВЫХ СПЛАВОВ
ДЛЯ ОБЩЕСТВЕННЫХ ЗДАНИЙСТРОИТЕЛЬНЫЕ
КОНСТРУКЦИИ
И ИЗДЕЛИЯ
Серия 1.236.4-7/84
Выпуск IЛист 6
Страница II

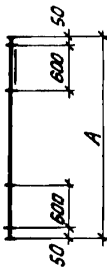
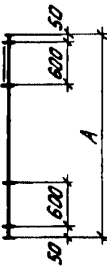
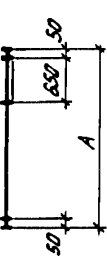
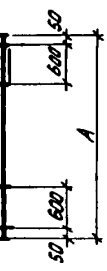
Продолжение

Эскиз	Наименование изделия	Марка изделия	Размер А, мм	Расход материалов, кг			Масса изделия, кг
				алюминия	стали	резины	
	Стойки для витражей с двойным остеклением (стеклопакет) наружного ряда первого этажа с притвором для фрамуги средние	СРПН 33-44ФП	3300	12,00	1,04	0,51	13,55
		СРПН 36-44ФП	3600	12,98	1,04	0,58	14,60
	Стойки для витражей с двойным остеклением (стеклопакет) наружного ряда первого этажа с притвором для фрамуги средние	СРПН 33-44ФЛ	3300	12,00	1,04	0,51	13,55
		СРПН 36-44ФЛ	3600	12,98	1,04	0,58	14,60
	Стойки для витрин с двойным остеклением (стеклопакет) наружного ряда с притвором для фрамуги с отверстиями крепления фрамужного прибора средние	СВПН 24-33ФПК	2400	8,91	0,97	0,37	10,25
		СВПН 27-33ФПК	2700	9,87	0,97	0,41	11,25
		СВПН 30-33ФПК	3000	10,87	0,97	0,46	12,30
		СВПН 33-33ФПК	3300	11,87	0,97	0,51	13,35
	Стойки для витражей с двойным остеклением (стеклопакет) наружного ряда с притвором для фрамуги с отверстиями крепления фрамужного прибора	СРПН 33-44ФПК	3300	12,00	1,04	0,51	13,55
		СРПН 36-44ФПК	3600	12,98	1,04	0,58	14,60
	Стойки для витрин с двойным остеклением (стеклопакет) средние	СВП 06-00	560	1,60	-	0,10	1,70
	Стойки для витрин с двойным остеклением (стеклопакет) с притвором для фрамуги средние	СВП 06-00ФЛ	560	1,55	-	0,08	1,63

Продолжение

Эскиз	Наименование изделия	Марка изделия	Размер А, мм	Расход материалов, кг			Масса изделия, кг
				алюминия	стали	резины	
	Стойки для витражей с двойным остеклением (стеклопакет) наружного ряда типового этажа средние	СРПТ 33-33	3290	11,70	1,85	0,50	14,05
	Стойки для витражей с двойным остеклением (стеклопакет) лестничных клеток средние	СРПМ 33-33П	3290	11,70	1,85	0,50	14,05
	Стойки для витражей с двойным остеклением (стеклопакет) лестничных клеток средние	СРПМ 33-33Л	3290	11,70	1,85	0,50	14,05
	Стойки для витражей с двойным остеклением (стеклопакет) наружного ряда типового этажа боковые	СРПТ 33-03	3290	10,34	1,85	0,25	12,45
	Стойки для витражей с двойным остеклением (стеклопакет) наружного ряда типового этажа боковые	СРПТ 33-30	3290	10,34	1,85	0,26	12,45

Продолжение

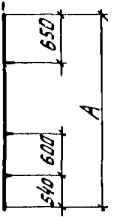
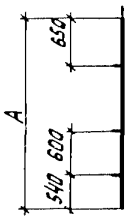
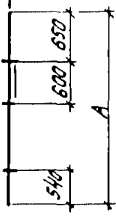
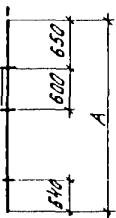
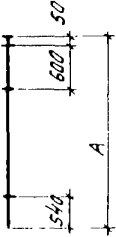
Эскиз	Наименование изделия	Марка изделия	Размер А, мм	Расход материалов, кг			Масса изделия, кг
	Стойки для витражей с двойным остеклением (стеклопакет) лестничных клеток боковые	СР1М 33-03	3290	10,34	1,85	0,26	12,45
		СР1М 33-30	3290	10,34	1,85	0,26	12,45
	Стойки для витражей с двойным остеклением (стеклопакет) наружного ряда типового этажа с притвором для фрамуги средние	СР1Т 33-33ФП	3290	11,65	1,85	0,50	14,00
		СР1Т 33-33ФМ	3290	11,65	1,85	0,50	14,00
	Стойки для витражей с двойным остеклением (стеклопакет) наружного ряда верхнего этажа средние	СР1Б 27-33	2690	9,80	0,59	0,41	10,80

ВИТРИНЫ И ТАМБУРЫ ИЗ АЛЮМИНИЕВЫХ СПЛАВОВ
ДЛЯ ОБЩЕСТВЕННЫХ ЗДАНИЙСТРОИТЕЛЬНЫЕ
КОНСТРУКЦИИ
И ИЗДЕЛИЯ
Серия 1.234.4-7/84
Выпуск IЛист 7
Страница 14

Продолжение

Эскиз	Наименование изделия	Марка изделия	Размер А, мм	Расход материала, кг			Масса изделия, кг
				алюминия	стали	резины	
	Стойки для витражей с двойным остеклением (стеклопакет) наружного ряда верхнего этажа, боковые	СРПБ 27-03	2690	8,60	0,59	0,21	9,40
		СРПБ 27-30	2690	8,60	0,59	0,21	9,40
	Стойки для витражей с двойным остеклением (стеклопакет) наружного ряда верхнего этажа с притвором для фрамуги, средние	СРПБ 27-33ФП	2690	9,75	0,59	0,41	10,75
		СРПБ 27-33ФЛ	2690	9,75	0,59	0,41	10,75
	Стойки для витражей с двойным остеклением (стеклопакет) наружного ряда типового этажа с притвором для фрамуги с отверстиями крепления фрамужного прибора, средние	СРПТ 33-33ФЛК	3290	11,65	1,85	0,50	14,00

ВИТРИНЫ И ТАМБУРЫ ИЗ АЛЮМИНИЕВЫХ СПЛАВОВ
ДЛЯ ОБЩЕСТВЕННЫХ ЗДАНИЙ

СТРОИТЕЛЬНЫЕ
КОНСТРУКЦИИ
И ИЗДЕЛИЯ
Серия 1286 4-7/64
Выпуск I

Лист 8
Страница 15

Продолжение

Эскиз	Наименование изделия	Марка изделия	Размер А, мм	Расход материала, кг			Масса изделия, кг
				Алюминия	стали	резины	
	Стойки для витражей с двойным остеклением (стеклопакет) наружного ряда верхнего этажа с притвором для фрамуги с отверстиями крепления фрамужного прибора, средние	СРПБ 27-33ФПК	2690	9,75	0,59	0,41	10,75
	Стойки для витражей с двойным остеклением (стеклопакет) наружного ряда покоевого этажа, средние	СРПЦ 33-44	3300	12,15	2,35	0,50	15,00
		СРПЦ 36-44	3600	13,20	2,35	0,50	16,05
	Стойки для витражей с двойным остеклением (стеклопакет) наружного ряда покоевого этажа, боковые	СРПЦ 33-04	3300	10,70	2,35	0,25	13,30
		СРПЦ 36-04	3600	11,55	2,35	0,25	14,15
	Стойки для витражей с двойным остеклением (стеклопакет) наружного ряда покоевого этажа, боковые	СРПЦ 33-40	3300	10,70	2,35	0,25	13,30
		СРПЦ 36-40	3600	11,55	2,35	0,25	14,15
	Стойки для витражей с двойным остеклением (стеклопакет) наружного ряда покоевого этажа с притвором для фрамуги, средние	СРПЦ 33-44ФП	3300	12,10	2,35	0,55	15,00
		СРПЦ 36-44ФП	3600	13,10	2,35	0,60	16,05

ВИТРИНЫ И ТАМБУРЫ ИЗ АЛЮМИНИЕВЫХ СПЛАВОВ
ДЛЯ ОБЩЕСТВЕННЫХ ЗДАНИЙСТРОИТЕЛЬНЫЕ
КОНСТРУКЦИИ
И ИЗДЕЛИЯ
Серия 1.236.4-7/84
Выпуск IЛист 8
Страница 16

Продолжение

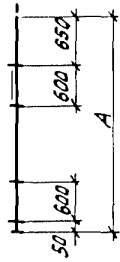
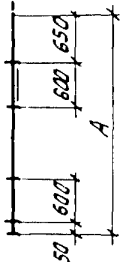
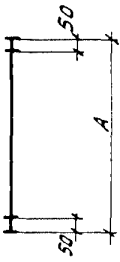
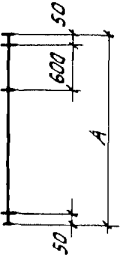
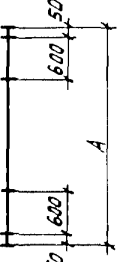
Эскиз	Наименование изделия	Марка изделия	Размер А, мм	Расход материалов, кг			Масса изделия, кг
				алюминия	стали	резины	
	Стойки для витражей с двойным остеклением (стеклопакет) наружного ряда цокольного этажа с притвором для фрамуги, средние	СРПЦ 33-44ФЛ	3300	12,10	2,35	0,55	15,00
		СРПЦ 36-44ФЛ	3600	13,10	2,35	0,60	16,05
	Стойки для витражей с двойным остеклением (стеклопакет) наружного ряда цокольного этажа с притвором для фрамуги с отверстиями крепления фрамужного прибора, средние	СРПЦ 33-44ФПК	3300	12,10	2,35	0,55	15,00
		СРПЦ 36-44ФПК	3600	13,10	2,35	0,60	16,05
	Стойки для витрин с одинарным остеклением внутреннего ряда, средние	СВОЕ 24-22	2400	7,63	0,65	0,37	8,65
		СВОЕ 27-22	2700	8,54	0,65	0,41	9,60
		СВОЕ 30-22	3000	9,44	0,65	0,46	10,55
		СВОЕ 33-22	3300	10,37	0,65	0,46	11,50
	Стойки для витрин с одинарным остеклением внутреннего ряда, средние	СВОЕ 24-33	2400	7,66	0,72	0,37	8,75
		СВОЕ 27-33	2700	8,57	0,72	0,41	9,70
		СВОЕ 30-33	3000	9,47	0,72	0,46	10,65
		СВОЕ 33-33	3300	10,37	0,72	0,51	11,60
	Стойки для витражей с одинарным остеклением внутреннего ряда, средние	СРОГ 33-44	3300	10,44	0,80	0,51	11,75
		СРОГ 36-44	3600	11,32	0,80	0,58	12,70

Продолжение

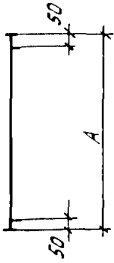
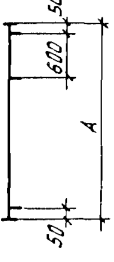
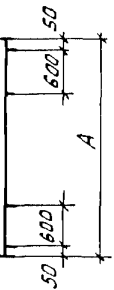
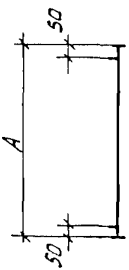
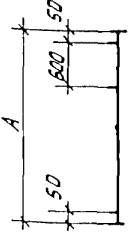
Эскиз	Наименование изделия	Марка изделия	Размер А, мм	Расход материала, кг			Масса изделия, кг
				алю-миния	стали	рези-ны	
	Стойки для витрин с одинарным остеклением внутреннего ряда боковые	СВОЕ 24-02	2400	6,42	0,65	0,18	7,25
		СВОЕ 27-02	2700	7,20	0,65	0,20	8,05
		СВОЕ 30-02	3000	7,97	0,65	0,23	8,85
		СВОЕ 24-03	2400	6,45	0,72	0,18	7,35
		СВОЕ 27-03	2700	7,23	0,72	0,20	8,15
		СВОЕ 30-03	3000	8,00	0,72	0,23	8,95
	СВОЕ 33-03	3300	8,77	0,72	0,26	9,75	
	СРОГ 33-04	3300	8,84	0,80	0,26	9,90	
	СРОГ 36-04	3600	9,66	0,80	0,29	10,75	
	Стойки для витрин с одинарным остеклением внутреннего ряда боковые	СВОЕ 24-20	2400	6,42	0,65	0,18	7,25
		СВОЕ 27-20	2700	7,20	0,65	0,20	8,05
		СВОЕ 30-20	3000	7,97	0,65	0,23	8,85
		СВОЕ 24-30	2400	6,45	0,72	0,18	7,35
		СВОЕ 27-30	2700	7,23	0,72	0,20	8,15
		СВОЕ 30-30	3000	8,00	0,72	0,23	8,95
		СВОЕ 33-30	3300	8,77	0,72	0,26	9,75

ВИТРИНЫ И ТАБЕГУРЫ ИЗ АЛЮМИНИЕВЫХ СПЛАВОВ
ДЛЯ ОБЩЕСТВЕННЫХ ЗДАНИЙ

СТРОИТЕЛЬНЫЕ
КОНСТРУКЦИИ
И ИЗДЕЛИЯ
Серия 12364-7/84
Выпуск I

Лист 9
Страница 18

Продолжение

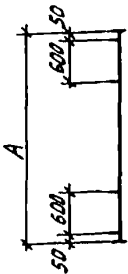
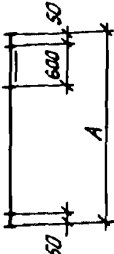
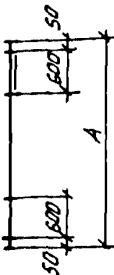
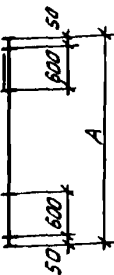
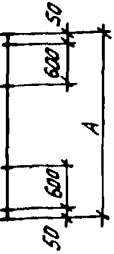
Эскиз	Наименование изделия	Марка изделия	Размер А, мм	Расход материала, кг			Масса изделия, кг
				алюминия	стали	резины	
	Стойки для витражей с одинарным остеклением внутреннего ряда, боковые	СРОГ 33-40	3300	8,84	0,80	0,26	9,90
		СРОГ 36-40	3600	9,66	0,80	0,29	10,75
	Стойки для витрин с одинарным остеклением внутреннего ряда с притвором для фрамуги с отверстиями крепления фрамужного прибора, средние	СВОЕ 24-33ФПК	2400	7,61	0,72	0,37	8,70
		СВОЕ 27-33ФПК	2700	8,52	0,72	0,41	9,65
		СВОЕ 30-33ФПК	3000	9,42	0,72	0,46	10,60
		СВОЕ 33-33ФПК	3300	10,32	0,72	0,51	11,55
	Стойки для витражей с одинарным остеклением внутреннего ряда с притвором для фрамуги с отверстиями крепления фрамужного прибора, средние	СРОГ 33-44ФПК	3300	10,34	0,80	0,51	11,65
		СРОГ 36-44ФПК	3600	11,22	0,80	0,58	12,60
	Стойки для витражей с одинарным остеклением внутреннего ряда с притвором для фрамуги, средние	СРОГ 33-44ФЛ	3300	10,34	0,80	0,51	11,65
		СРОГ 36-44ФЛ	3600	11,22	0,80	0,58	12,60
	Стойки для витражей с одинарным остеклением внутреннего ряда типового этажа, средние	СРОД 27-44	2700	8,64	0,80	0,41	9,85
		СРОД 30-44	3000	9,52	0,80	0,48	10,80

Продолжение

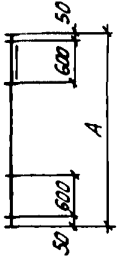
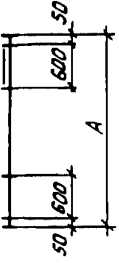
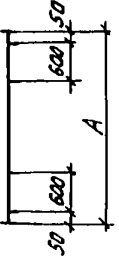
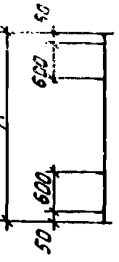
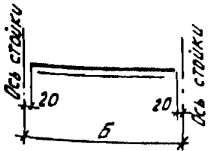
Эскиз	Наименование изделия	Марка изделия	Размер А(Б), мм	Расход материалов, кг			Масса изделия, кг
				алюминия	стали	резины	
	Стойки для витражей с одинарным остеклением внутреннего ряда типового этажа с притвором для фрамуги с отверстиями крепления фрамужного прибора, средние	СРОД 27-44ФК	2700	8,54	0,80	0,41	9,75
		СРОД 30-44ФК	3000	9,44	0,80	0,46	10,70
	Стойки для витражей с одинарным остеклением внутреннего ряда типового этажа с притвором для фрамуги, средние	СРОД 27-44ФЛ	2700	8,54	0,80	0,41	9,75
		СРОД 30-44ФЛ	3000	9,44	0,80	0,46	10,70
	Стойки для витражей с одинарным остеклением внутреннего ряда типового этажа, боковые	СРОД 27-04	2700	7,25	0,80	0,20	8,25
		СРОД 30-04	3000	8,06	0,80	0,24	9,10
	Стойки для витражей с одинарным остеклением внешнего ряда	СРОД 27-40	2700	7,25	0,80	0,20	8,25
		СРОД 30-40	3000	8,06	0,80	0,24	9,10
	Ригели верхние для витрин или витражей с одинарным остеклением наружного ряда	РВОИ-04 + РВОИ-30	400-3000	3,07	-	0,08	3,15

Продолжение

Эскиз	Наименование изделия	Марка изделия	Размер Б, мм	Расход материалов, кг			Масса изделия, кг
				алю-миния	стали	резины	
	Ригели средние для витрин или витражей с одинарным остеклением наружного ряда	РСОИ-04 + РСОИ-30	400-3000	2,97	-	0,16	3,13
	Ригели нижние для витрин или витражей с одинарным остеклением наружного ряда	РНОИ-04 + РНОИ-30	400-3000	3,07	-	0,08	3,15
	Ригель верхний для витрин с одинарным остеклением наружного ряда	РВОИ-30-01	3000	9,24	0,07	0,24	9,55
	Ригель средний для витрин с одинарным остеклением наружного ряда	РСОИ-30-01	3000	9,00	0,07	0,48	9,55
	Ригель верхний для витрин с одинарным остеклением наружного ряда с притвором для фрамуги	РВОИ-30М	3000	9,08	0,07	0,30	9,45

Продолжение

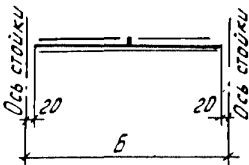
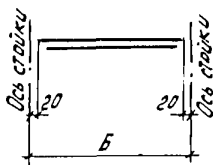
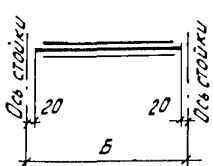
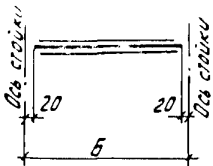
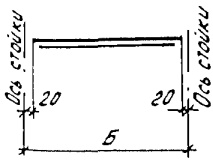
Эскиз	Наименование изделия	Марка изделия	Размер Б, мм	Расход материалов, кг			Масса изделия, кг
				алю-миния	стали	рези-ны	
	Ригель средний для витрин с одинарным остеклением наружного ряда с притвором для фрамуги	РСОИ-30ФЛ	3000	8,63	0,07	0,55	9,25
	Ригели верхние для витражей с одинарным остеклением наружного ряда с притвором для фрамуги	РВОИ-15Ф	1500	4,34	0,01	0,15	4,50
		РВОИ-20Ф	2000	5,79	0,01	0,20	6,00
	Ригели средние для витражей с одинарным остеклением наружного ряда с притвором для фрамуги	РСОИ-15Ф	1500	4,26	0,01	0,28	4,55
		РСОИ-20Ф	2000	5,69	0,01	0,35	6,05
	Ригель средний для витражей типового этажа с одинарным остеклением наружного ряда с притвором для фрамуги	РСОТ-15Ф	1500	4,26	0,01	0,28	4,55
	Ригели верхние для витражей с одинарным остеклением наружного ряда с притвором для фрамуги, с отверстиями крепления фрамужного прибора	РВОИ-15ФЖ	1500	4,34	0,01	0,15	4,50
		РВОИ-20ФЖ	2000	5,79	0,01	0,20	6,00

Продолжение

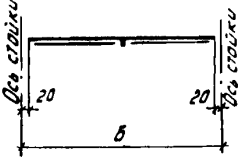
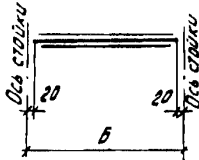
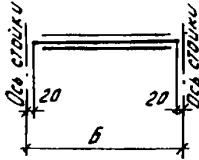
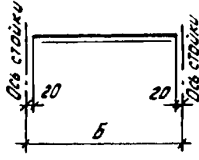
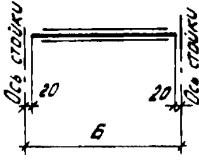
Эскиз	Наименование изделия	Марка изделия	Размер Б, мм	Расход материала, кг			Масса изделия, кг
				Алюминия	стали	резины	
	Ригель верхний для витрин с одностекленным наружным рядом с притвором для фрамуги с отверстиями крепления фрамужного прибора	РВОИ-30ФЛК	3000	9,08	0,07	0,30	9,45
	Ригель средний для витражей типового этажа с одностекленным наружным рядом с притвором для фрамуги и отверстиями крепления фрамужного прибора	РСОТ-15ФК	1500	4,26	0,01	0,28	4,55
	Ригель средний для витражей типового этажа с двойным остеклением (стеклопакет) наружного ряда с притвором для фрамуги и отверстиями крепления фрамужного прибора	РСИТ-15ФК	1500	4,16	0,01	0,28	4,45
	Ригели верхние для витрин или витражей с двойным остеклением (стеклопакет) наружного ряда	РВПИ-04 + РВПИ-30	400+ +3000	2,97	-	0,08	3,05
	Ригели средние для витрин или витражей с двойным остеклением (стеклопакет) наружного ряда	РСПИ-04 + РСПИ-30	400+ +3000	2,81	-	0,16	2,97

Продолжение

Эскиз	Наименование изделия	Марка изделия	Размер Б, мм	Расход материалов, кг			Масса изделия, кг
				алю-миния	стали	резины	
	Ригели нижние для витрин или витражей с двойным остеклением (стеклопакет) наружного ряда	РНИИ-04 + РНИИ-30	400+ +3000	2,97	-	0,08	3,05
	Ригели средние для витражей с двойным остеклением (стеклопакет) наружного ряда с притвором для фрамуги	РСПИ-15Ф	1500	4,16	0,01	0,28	4,45
		РСПИ-20Ф	2000	5,59	0,01	0,35	5,95
	Ригель средний для витражей типового этажа с двойным остеклением (стеклопакет) наружного ряда с притвором для фрамуги	РСПТ-15Ф	1500	4,16	0,01	0,28	4,45
	Ригель верхний для витрин с двойным остеклением (стеклопакет) наружного ряда	РВПИ-30-01	3000	8,94	0,07	0,24	9,25
	Ригель средний для витрин с двойным остеклением (стеклопакет) наружного ряда	РСПИ-30-01	3000	8,70	0,07	0,48	9,25

ВИТРИНЫ И ТАБЕУРЫ ИЗ АЛЮМИНИЕВЫХ СПЛАВОВ ДЛЯ ОБЩЕСТВЕННЫХ ЗДАНИЙ	СТРОИТЕЛЬНЫЕ КОНСТРУКЦИИ И РАЗМЕРЫ Серия 1,236.4-7/84 Выпуск 1	Лист 12 Страница 24
---	--	------------------------

Продолжение

Эскиз	Наименование изделия	Марка изделия	Размер Б, мм	Расход материала, кг			Масса изделия, кг
				алю-миния	стали	рези-ны	
	Ригель верхний для витрин с двойным остеклением (стеклопакет) наружного ряда с притвором для фрамуги	РВПИ-30ФЛ	3000	8,78	0,07	0,30	9,15
	Ригель средний для витрин с двойным остеклением (стеклопакет) наружного ряда с притвором для фрамуги	РСПИ-30ФЛ	3000	8,48	0,07	0,55	9,10
	Ригель верхний для витрин с двойным остеклением (стеклопакет) наружного ряда с притвором для фрамуги с отверстиями крепления фрамужного прибора	РВПИ-30ФЛК	3000	8,78	0,07	0,30	9,15
	Ригель верхний для витрин и витражей с одинарным остеклением внутреннего ряда	РВОЕ-04+РВОЕ-30	400-3000	2,52	-	0,08	2,60
	Ригель верхний для витражей с одинарным остеклением внутреннего ряда с притвором для фрамуги с отверстиями крепления фрамужного прибора	РВОЕ-15ФК	1500	3,59	0,01	0,10	3,70
	РВОЕ-20ФК	2000	4,61	0,01	0,18	4,80	

ВИТРИНЫ И ТАМБУРЫ ИЗ АЛЮМИНИЕВЫХ СПЛАВОВ
ДЛЯ ОБЩЕСТВЕННЫХ ЗДАНИЙ

СТРОИТЕЛЬНЫЕ
КОНСТРУКЦИИ
И ИЗДЕЛИЯ
Серия 1.236.4-7/84
Выпуск I

Лист 13
Страница 25

Продолжение

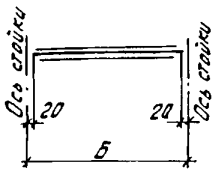
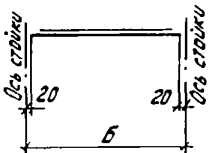
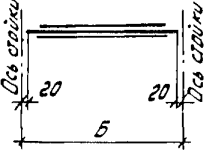
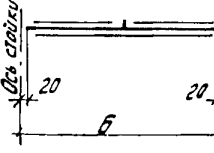
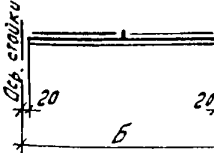
Эскиз	Наименование изделия	Марка изделия	Размер Б, мм	Расход материала, кг			Масса изделия, кг
				алю-миния	стали	рези-ны	
	Ригели средние для витражей и витрин с одинарным остеклением внутреннего ряда	PCOE-04 + PCOE-30	400+ +3000	2,97	-	0,16	3,13
	Ригели нижние для витражей и витрин с одинарным остеклением внутреннего ряда	PNOE-04 + PNOE-30	400+ +3000	2,52	-	0,08	2,60
	Ригели средние для витражей с одинарным остеклением внутреннего ряда с приворотом для фрамуги	PCOE-15Φ	1500	4,26	0,01	0,28	4,55
	PCOE-20Φ	2000	5,69	0,01	0,35	6,05	
	Ригель средний для витрин с одинарным остеклением внутреннего ряда	PCOE 30-01	3000	9,00	0,07	0,48	9,55
	Ригель средний для витрин с одинарным остеклением внутреннего ряда с приворотом для фрамуги	PCOE-30ΦИ	3000	8,83	0,07	0,55	9,25

Продолжение

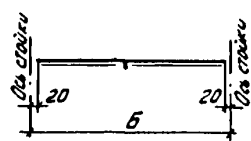
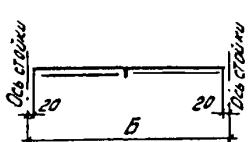
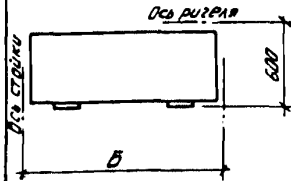
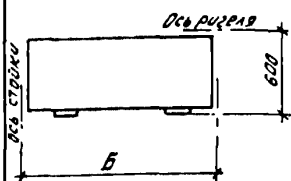
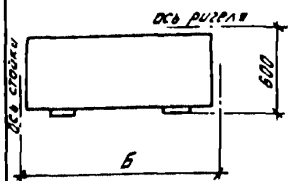
Эскиз	Наименование изделия	Марка изделия	Размер Б, мм	Расход материала, кг			Масса изделия, кг
				Алюминия	Стали	Резины	
	Ригель верхний для витрин с одинарным остеклением внутреннего ряда	РВОЕ-30-01	3000	7,59	0,07	0,24	7,90
	Ригель верхний для витрин с одинарным остеклением внутреннего ряда с притвором для фрамуги с отверстиями крепления фрамужного прибора	РВОЕ-30ФК	3000	7,38	0,07	0,30	7,75
	Фрамуга для витрин или витражей с одинарным остеклением наружного ряда с отверстиями крепления фрамужного прибора	ФДЛ 06-15К	1500	7,10	0,23	0,32	7,65
	Фрамуга для витрин или витражей с одинарным остеклением наружного ряда	ФДЛ 06-20К	2000	8,72	0,23	0,40	9,35
	Фрамуга для витрин или витражей с одинарным остеклением наружного ряда	ФДЛ 06-15	1500	7,10	0,23	0,32	7,65
	Фрамуга для витрин или витражей с одинарным остеклением наружного ряда	ФДЛ 06-20	2000	8,72	0,23	0,40	9,35
	Фрамуги для витрин или витражей с одинарным остеклением внутреннего ряда с отверстиями крепления фрамужного прибора	ФОВ 06-15К	1500	7,10	0,23	0,32	7,65
	Фрамуги для витрин или витражей с одинарным остеклением внутреннего ряда с отверстиями крепления фрамужного прибора	ФОВ 06-20К	2000	8,72	0,23	0,40	9,35

Продолжение

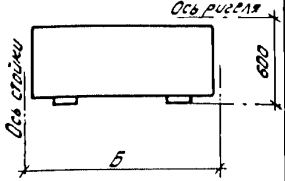
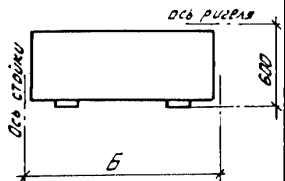
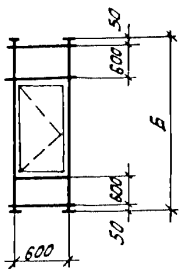
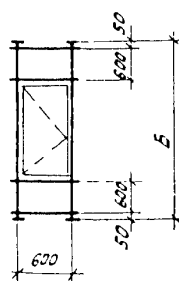
Эскиз	Наименование изделия	Марка изделия	Размер Б, мм	Расход материала, кг			Масса изделия, кг
				алюминия	стали	резины	
	Фрамути для витрин или витражей с двойным остеклением (отеклопакет) наружного ряда с отверстиями крепления фрамужного прибора	ФПШ 06-15К	1500	6,60	0,23	0,32	7,15
		ФПШ 06-20К	2000	8,02	0,23	0,40	8,65
	Фрамути для витрин или витражей с двойным остеклением (стеклопакет) наружного ряда	ФПШ 06-15	1500	6,60	0,23	0,32	7,15
		ФПШ 06-20	2000	8,02	0,23	0,40	8,65
	Рамы витрин с одинарным остеклением внутреннего ряда с открывающейся створкой	ВАОЕ 24-06С	2400	27,13	1,95	1,32	30,40
		ВАОЕ 27-06С	2700	29,94	1,95	1,46	33,35
		ВАОЕ 30-06С	3000	32,70	1,95	1,60	36,25
		ВАОЕ 33-06С	3300	35,70	1,95	1,75	39,40
	Рамы витражей с одинарным остеклением внутреннего ряда цокольного, верхнего и типового этажа с открывающейся створкой	РАОД 27-06С	2700	30,50	2,00	1,45	33,95
		РАОД 30-06С	3000	33,40	2,00	1,60	37,00
	Рамы витражей с одинарным остеклением внутреннего ряда с открывающейся створкой	РАОГ 33-06С	3300	35,75	2,00	1,75	39,50
		РАОГ 36-06С	3600	38,50	2,00	1,85	42,35

Продолжение

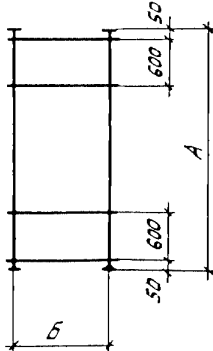
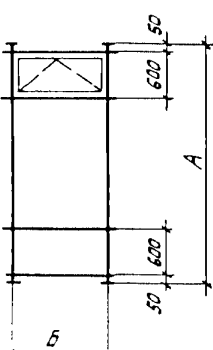
Э с к и з	Наименование изделия	М а р к а изделия	Размеры, мм		Составные элементы		Масса изделия, кг
			А	Б	М а р к а	К-во	
	<p>Рамы витражей с одинарным остеклением наружного ряда первого этажа</p>	РАОН 33-15	3300	1500	СРОН 33-44 РВОИ - 15 РСОИ - 15 РНОИ - 15	2 1 2 1	46,80
	<p>Рамы витражей с одинарным остеклением наружного ряда первого этажа с фрамугой</p>	РАОН 33-15Ф	3300	1500	СРОН 33-44ФП СРОН 33-44ФЛ РВОИ - 15Ф РСОИ - 15Ф РСОИ - 15 РНОИ - 15 ФОИ 06-15 СФА I/500	1 1 1 1 1 1 2	54,00

Продолжение

Эскиз	Наименование изделия	Марка изделия	Размеры, мм		Составные элементы		Масса изделия, кг
			А	Б	Марка	К-во	
	<p>Рамы витражей с одинарным остеклением наружного ряда первого этажа с фрамугой и отверстиями крепления фрамужного прибора</p>	РАОН 33-15ФК	3300	1500	<p>СРОН 33-44ФПК СРОН 33-44ФЛ РВОИ - 15ФК РСОИ - 15Ф РСОИ - 15 РНОИ - 15 ФОЛ 06-15К ПФА I-02П/ /1500x2200</p>	<p>I I I I I I I I</p>	54,10
	<p>Рамы витражей с одинарным остеклением наружного ряда типового этажа с фрамугой</p>	РАОТ 33-15Ф	3300	1500	<p>СРОТ 33-33ФП СРОТ 33-33ФЛ РСОТ - 15Ф РСОИ - 15Ф РСОИ - 15 ФОЛ 06-15 СФА I/500</p>	<p>I I I I I I</p>	47,25
	<p>Рамы витражей с одинарным остеклением наружного ряда типового этажа с фрамугой и отверстиями крепления фрамужного прибора</p>	РАОТ 33-15ФК	3300	1500	<p>СРОТ 33-33ФПК СРОТ 33-33ФЛ РСОТ - 15ФК РСОИ - 15Ф РСОИ - 15 ФОЛ 06-15К ПФА I-02П/ /1500x1600</p>	<p>I I I I I I I</p>	47,35

Продолжение

Эскиз	Наименование изделия	Марка изделия	Размеры, мм		Составные элементы		Масса изделия, кг
			А	Б	Марка	К-во	
	<p>Рамы витражей с двойным остеклением (стеклопакет) наружного ряда первого этажа</p>	РАПН 33-15	3300	1500	<p>СРПН 33-4 РВПИ - 15 РСПИ - 15 РППИ - 15</p>	<p>2 1 2 1</p>	45,
	<p>Рамы витражей с двойным остеклением (стеклопакет) наружного ряда первого этажа с фрамугой</p>	РАПН 33-15Ф	3300	1500	<p>СРПН 33-44ФП СРПН 33-44ФЛ РВОИ - 15Ф РСПИ - 15Ф РСПИ - 15 РППИ - 15 ФПЛ 06-15 СФА 1/500</p>	<p>1 1 1 1 1 1 1 2</p>	52,00

Продолжение

Эскиз	Наименование изделия	Марка изделия	Размеры, мм		Составные элементы		Масса изделия, кг
			А	Б	Марка	К-во	
	<p>Рамы витражей с двойным остеклением (стеклопакет) наружного ряда первого этажа с фрамужой и отверстиями крепления фрамужного прибора</p>	РАПН 33-15ФК	3000	1500	<p>СРПН 33-44ФПК I СРПН 33-44ФЛ I РВОИ - 15 ФК I РСПИ - 15 Ф I РСПИ - 15 I РНПИ - 15 I ФШ 06-15К I ПФА-I-02П/ /1500x2200 I</p>	8	52,10
	<p>Рамы витражей с двойным остеклением (стеклопакет) наружного ряда типового этажа с фрамужой</p>	РАПТ 33-15Ф	3300	1500	<p>СРПТ 33-33ФЛ I СРПТ 33-33ФЛ I РСПТ - 15Ф I РСПИ - 15Ф I РСПИ - 15 I ФШ 06-15 I СФА I/500 2</p>	6	45,45
	<p>Рамы витражей с двойным остеклением (стеклопакет) наружного ряда типового этажа с фрамужой и отверстиями крепления фрамужного прибора</p>	РАПТ 33-15ФК	3300	1500	<p>СРПТ 33-33ФПК I СРПТ 33-33ФЛ I РСПТ - 15 ФК I РСПИ - 15Ф I РСПИ - 15 I ФШ 06-15К I ПФА I-02П/ /1500x1600 I</p>	7	45,55

Продолжение

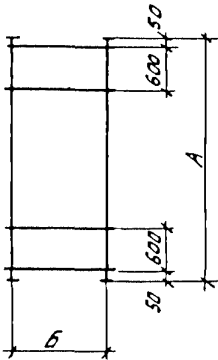
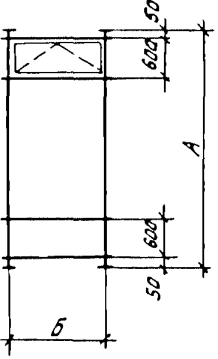
Э с к и з	Наименование изделия	М а р к а изделия	Размеры, мм		Составные элементы		Масса изделия, кг			
			А	Б	М а р к а	К-во				
	Рама витражей с одинарным остеклением внутреннего ряда первого этажа	РАОГ 33-15	3300	1500	СРОГ 33-44	2	40,30			
					РВОЕ - 15	1				
					РСОЕ - 15	2				
					РНОЕ - 15	1				
	Рама витражей с одинарным остеклением внутреннего ряда типового этажа с фрамугой и отверстиями крепления фрамужного прибора	РАОД 27-15ФК	2700	1500	СРОД 27-44ФПК	1	43,75			
					СРОД 27-44ФЛ	1				
					РВОЕ - 15ФК	1				
					РСОЕ - 15 Ф	1				
					РСОЕ - 15	1				
					РНОЕ - 15	1				
					ФОЕ 06-15К	1				
					ПФА I-02П/ /1500x1600/	1				
		РАОД 30-15ФК	3000	1500	СРОД 30-44ФПК	1		45,65		
										СРОД 30-44ФЛ
									РВОЕ - 15ФК	1
									РСОЕ - 15Ф	1
									РСОЕ - 15	1
									РНОЕ - 15	1
					ФОЕ 06-15К	1				
					ПФА I-02П/ /1500x2200	1				

ВИТРИНЫ И ТАМБУРЫ ИЗ АЛЮМИНИЕВЫХ СПЛАВОВ
ДЛЯ ОБЩЕСТВЕННЫХ ЗДАНИЙ

СТРОИТЕЛЬНЫЕ
КОНСТРУКЦИИ И
ИЗДЕЛИЯ
Серия I. 236.4-7/84
Выпуск I

Лист I7
Страница 33

Продолжение

Эскиз	Наименование изделия	Марка изделия	Размеры, мм		Составные элементы		Масса изделия, кг
			А	Б	Марка	К-во	
	<p>Рама витражей с одинарным остеклением наружного ряда с фрамугой и отверстиями крепления фрамужного прибора</p>	РАОГ 33-15ФК	3300	1500	<p>СРОГ 33-44ФПК I СРОК 33-44ФЛ I РВОЕ - 15 ФК I РСОЕ - 15 Ф I РСОЕ - 15 I РНОЕ - 15 I ФОЕ 06-15К I ПФА I-02П/ /1500x2200 I</p>	47,55	

Продолжение

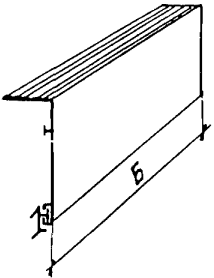
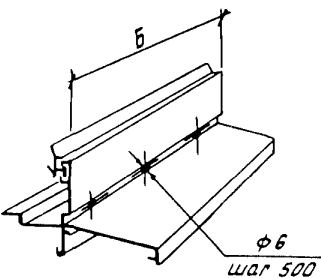
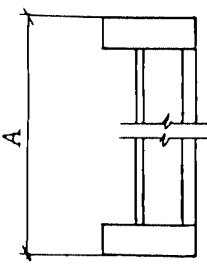
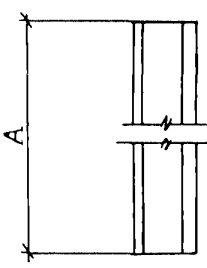
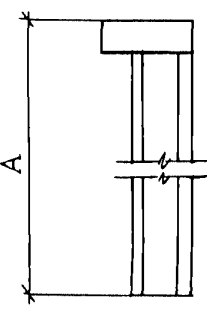
Эскиз	Наименование изделия	Марка изделия	Размер Б, мм	Расход материалов, кг			Масса изделия, кг
				алюминия	стали	резины	
	Нащельники верхние, нижний и боковые для витражей, витрин и тамбуров	НЛ - 24	2400	1,00	-	0,10	1,10
		НЛ - 27	2700	1,12	-	0,11	1,23
		НЛ - 30	3000	1,25	-	0,12	1,37
		НЛ-33	3300	1,37	-	0,13	1,50
		НЛ - 36	3600	1,50	-	0,14	1,64
		НЛ - 40	4000	1,65	-	0,16	1,81
		НЛ- 45	4500	1,87	-	0,18	2,05
	Сливы для витражей и витрин	СЛ - 30	3000	1,56	-	0,12	1,68
		СЛ - 40	4000	2,08	-	0,16	2,24
		СЛ - 45	4500	2,35	-	0,18	2,53
	Нащельники угловые для витражей и витрин наружного ряда	НУИ - 24	2340	5,20	0,06	-	5,26
		НУИ - 27	2640	5,85	0,06	-	5,91
		НУИ - 30	2940	6,50	0,07	-	6,57
		НУИ - 33	3240	7,15	0,07	-	7,22
		НУИ - 36	3540	7,80	0,08	-	7,88
	Нащельники угловые для витражей и витрин внутреннего ряда	НУЕ - 24	2340	5,05	0,05	-	5,10
		НУЕ - 27	2640	5,70	0,05	-	5,75
		НУЕ - 30	2940	6,35	0,06	-	6,41
		НУЕ - 33	3240	7,00	0,06	-	7,06
		НУЕ - 36	3540	7,65	0,07	-	7,72
	Нащельники угловые для витражей наружного ряда типовых этажей	НУТ - 33	3290	7,10	0,06	-	7,16
	Нащельники угловые для витражей наружного ряда верхнего этажа	НУБ - 27	2660	5,85	0,06	-	5,91
		Нащельники угловые для витражей наружного ряда цокольного этажа	НУЦ - 33	3270	7,15	0,07	-
	НУЦ - 36	3570	7,80	0,08	-	7,88	

Продолжение

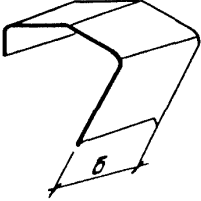
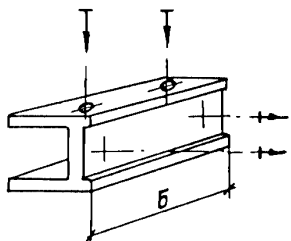
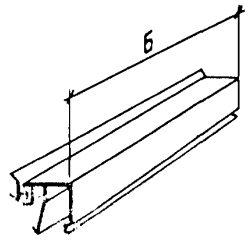
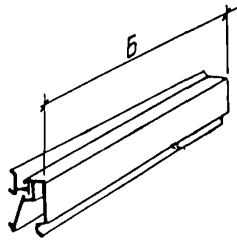
Эскиз	Наименование изделия	Марка изделия	Размер Б, мм	Расход материалов, кг			Масса изделия, кг
				алю-миний	стали	резины	
	Пружина нащельников для витражей и витрин	П - 01	50	-	0,02	-	0,02
	Вкладыш соединительный	Ц - 02	48,5	0,05	0,02	-	0,07
	Штапики для витражей и витрин с одинарным остеклением	Ш0-03 + Ш0-30	300 + + 3000	0,19	-	0,04	0,23
	Штапики для витражей и витрин с двойным остеклением (стеклопакет)	ШП - 03 + ШП - 30	300 + +3000	0,23	-	0,04	0,27

Продолжение

Эскиз	Наименование изделия	Марка изделия	Размер Б, мм	Расход материалов, кг			Масса изделия, кг
				алю-миния	стали	рези-ны	
	Монтажные детали для витражей наружного ряда цокольного и типового этажей	M - 01	130	-	1,65	-	1,65
		M - 02	95	-	0,47	-	0,47

СВЯ УКАЗАНИЯ ПО ПРИМЕНЕНИЮ

Элементы витражей и витрин предназначены для устройства наружных светопрозрачных ограждений в общественных зданиях, сооружаемых в I-IV ветровых районах при высоте зданий до 60 м.

Применение витрин и витражей в зависимости от температурных условий должно устанавливаться в соответствии со СНиП П-3-79, согласно которому сопротивление теплопередаче (R) витражей и витрин с одинарным остеклением - 0,18 м²°С/ккал; витражей и витрин в одинарном каркасе при двойном остеклении стеклопакетами - 0,36 м²°С/ккал; витражей и витрин двойных (расставленных) - 0,40 м²°С/ккал и витражей и витрин с тройным остеклением - 0,56 м²°С/ккал.

Витражи и витрины первого этажа устанавливаются в проемы с размерами по высоте 2,4; 2,7; 3,0; 3,3; 3,6 м витражи типового этажа устанавливаются в зданиях высотой этажа 3,3 м.

Ригели витрин и витражей изготавливаются длиной от 0,4 м до 3,0 м через каждые 50 мм.

Типы и размеры элементов витражей и витрин разработаны на основе ГОСТ 25116-82 "Витрины и витражи из алюминиевых сплавов" (Типы, конструкции и размеры).

Витражи и витрины по числу рядов остекления подразделяются на три типа:

- а) с одинарным остеклением;
- б) с двойным остеклением (стеклопакет) в одинарном каркасе;
- в) с двойным остеклением листовым стеклом в двух отдельных каркасах.

Кроме того, на основании номенклатуры монтажных элементов могут быть изготовлены витражи с тройным остеклением в двух отдельных каркасах, при этом каркас внутреннего ряда витражей заполняется листовым стеклом, а каркас наружного ряда - стеклопакетами.

Крепление стоек витрин и витражей I-го этажа производится монтажной сваркой в уровне верха и низа стоек к закладным деталям отроительных конструкций. Нижний узел неподвижный, верхний - подвижный, что дает возможность компенсировать температурные деформации и отклонения от проектных размеров строительных конструкций.

Крепление витражей типового этажа и лестничных клеток предусмотрено в уровне верха перекрытия при помощи сварки. Узел крепления обеспечивает возможность перемещения конструкций на монтаже в трех направлениях.

Заполнение каркасов витражей и витрин осуществляется витринным стеклом толщиной 6,5 мм по ГОСТ 7380-77 и ГОСТ 13454-77 или стеклопакетами толщиной 28 мм по ГОСТ 24866-81. Фраму-ги и створки заполняются стеклом оконным толщиной 4 мм по ГОСТ 111-78 или стеклопакетами толщиной 23 мм по ГОСТ 24866-81.

Витрины и витражи поставляются на объект строительства линейными элементами и в виде рам размерами не более 3300x1500 мм с соответствующей маркировкой и необходимыми комплектующими элементами (нащельники, сливы, штапики, пружины, стыковые элементы). Створные элементы комплектуются необходимыми приборами для их эксплуатации.

Элементы изделий анодируются. Цвет анодно-окисного покрытия может быть: бесцветным, черным, под цвет золота и бронзы. Толщина покрытия принимается по ГОСТ 9 031-74.

Технические требования к изготовлению, транспортированию и хранению алюминиевых конструкций следует принимать по ГОСТ 21529-76.

В целях повышения качества и сокращения сроков строительства, работы по устранению огр-аждающих алюминиевых конструкций должны выполняться специализированными организациями.

I 30В СКОРОСТНОЙ НАПОР ВЕТРА 55 кгс/м²
0,54 кПа

ДОПОЛНИТЕЛЬНЫЕ ДАННЫЕ

Элементы витрин и витражей подразделяются на типы, указанные в таблице I Таблица I

Наименование элемента	Т и п	Н а з н а ч е н и е
1	2	3
С т о й к а	СВО	Для витрин с одинарным остеклением
	СВП	То же, с двойным остеклением (стеклопакетом)
	СРО	Для витражей с одинарным остеклением
	СРП	То же, с двойным остеклением (стеклопакетом)

Продолжение табл. I

1	2	3
Р и г е л ь	РВО	Ригель верхний для витрин или витражей с одинарным остеклением
	РСО	Ригель средний для витрин или витражей с одинарным остеклением
	РНО	Ригель нижний для витрин или витражей с одинарным остеклением
	РВИ	Ригель верхний для витрин или витражей с двойным остеклением (стеклопакетом)
	РСИ	Ригель средний для витрин или витражей с двойным остеклением (стеклопакетом)
	РНИ	Ригель нижний для витрин или витражей с двойным остеклением (стеклопакетом)
Ф р а м у г а	ФО	Для витрин или витражей с одинарным остеклением
	ФП	То же, с двойным остеклением (стеклопакетом)
Р а м а	ВАО	Для витрин с одинарным остеклением
	ВАП	То же, с двойным остеклением (стеклопакетом)
	РАО	Для витражей с одинарным остеклением
	РАП	То же, с двойным остеклением (стеклопакетом)
Н а щ е л ь н и к	Н	Комплектующее изделие
С л и в	С	То же
Ш т а п и к	Ш	—"
П р у ж и н а	П	—"
Э л е м е н т с т ы к о в о й	Э	—"
В к л а д ы ш с о е д и н и т е л ь н ы й	В	—"

Структура условного обозначения стоек каркасов витражей и витрин:

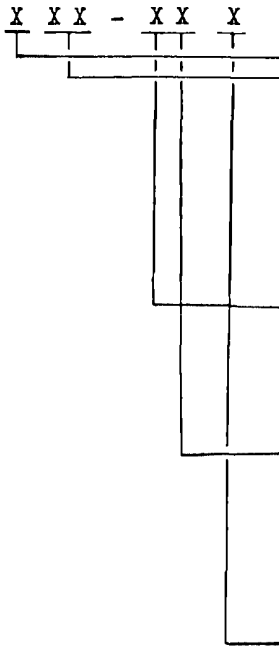

Тип элемента по табл. I
 Конструктивное исполнение:
 Л - для витрин наружного ряда
 Н - для витражей наружного ряда первого этажа
 Т - для витражей наружного ряда типового этажа
 Б - для витражей наружного ряда верхнего этажа
 Ц - для витражей наружного ряда цокольного этажа
 Г - для витражей внутреннего ряда первого этажа
 Д - для витражей внутреннего ряда типового этажа
 Е - для витрин внутреннего ряда
 М - для витражей лестничных клеток
 Длина стойки, мм
 Цифры, обозначающие
 число вкладшей для соединения с ригелями, примыкающими к стойке слева (относительно наружной стороны):
 0 - нет вкладшей, 1 - один вкладыш, 2 - два вкладыша и т.д.
 число вкладшей для соединения с ригелями, примыкающими к стойке справа (относительно наружной стороны):
 0 - нет вкладшей, 1 - один вкладыш, 2 - два вкладыша и т.д.
 Буквы, означающие:
 ФЛ - наличие притвора для фрамуги, расположенной слева (относительно наружной стороны)
 ФП - наличие притвора для фрамуги, расположенной справа (относительно наружной стороны)
 П - наличие вкладыша для соединения среднего ригеля в витражах лестничных клеток справа внизу (относительно наружной стороны)
 Л - наличие вкладыша для соединения среднего ригеля в витражах лестничных клеток слева внизу (относительно наружной стороны)
 Конструктивные особенности:
 К - наличие отверстий для крепления фрамужного прибора

Пример условного обозначения (марки) стойки длиной 3000 мм для витрины наружного ряда с одинарным остеклением и двумя вкладышами для примыкания ригелей к стойке слева и справа:
 СВ01 30-22

Пример условного обозначения (марки) рамы витража наружного ряда с одинарным остеклением высотой 3300 мм и шириной (в осях стоек) 1500 мм:

РАОН 33-15.

То же, для внутреннего ряда первого этажа:

РАОГ 33-15.

Пример условного обозначения (марки) рамы витража наружного ряда с двойным остеклением высотой 3300 мм и шириной в осях стоек 1500 мм и с фрамугой:

РАФН 33-15Ф.

Структура условного обозначения комплектующих изделий.

Нацельник и слив.

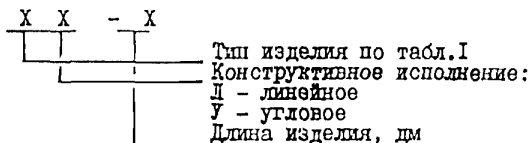

Пример условного обозначения (марки) линейного нацельника длиной 3000 мм:

НЛ - 30.

То же, углового нацельника:

НУ - 30.

Пример условного обозначения (марки) слива длиной 3000 мм:

Сл - 30.

Штапики.

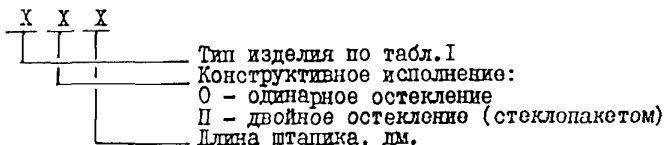

Пример условного обозначения (марки) штапика длиной 2100 мм для элементов витрин и витражей с одинарным остеклением:

ШО - 21.

То же, с двойным остеклением:

ШП - 21.

Пружина, элемент стыковой:

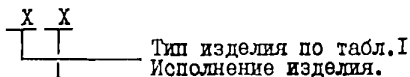

Пример условного обозначения (марки) пружины исполнения 01:

П - 01.

То же, стыкового элемента исполнения 03:

Э - 03.

Пример условного обозначения соединительного вкладыша для витрин и витражей исполнения 02:

Ц - 02.

Настоящий выпуск разработан взамен серии I.236.4-7, вып. I.4.5

СОСТАВ ПРОЕКТНОЙ ДОКУМЕНТАЦИИ:

В7ЕА

Выпуск I - Витражи и витрины. Чертежи КМ.
Объем проектных материалов - приведенных к формату А4, 292 форматки.

В7ВА

АВТОР ПРОЕКТА КиевЗНИИЭП, Киев-133, бульвар Леси Украинки, 26 совместно с
Гипроспецлегконструкцией

В7НА

УТВЕРЖДЕНИЕ Утверждены Госгражданстроем СССР, приказ от 23.10.1984г. № 305,
введены в действие с 01.12.1984г.

В7КА

ПОСТАВЩИК ЦИП, 125878, ГСП, Москва, А-415, ул. Смольная, 22

Инд. № 20104
Катал. л. № 050813