



ГОСУДАРСТВЕННЫЙ СТАНДАРТ
СОЮЗА ССР

**СТЫК СТАНЦИИ КОММУТАЦИИ ДАННЫХ
С ФИЗИЧЕСКИМ КАНАЛОМ**

ОБЩИЕ ТРЕБОВАНИЯ И НОРМЫ

ГОСТ 27767—88

Издание официальное

БЗ 6—88/425

ГОСУДАРСТВЕННЫЙ КОМИТЕТ СССР ПО СТАНДАРТАМ
Москва

**СТЫК СТАНЦИИ КОММУТАЦИИ ДАННЫХ
С ФИЗИЧЕСКИМ КАНАЛОМ****Общие требования и нормы****ГОСТ**The interface of the data switching
station with the physical channel.
General requirements and regulations**27767—88**

ОКСТУ 6656

Дата введения 01.01 90

Несоблюдение стандарта преследуется по закону

Настоящий стандарт распространяется на стык станции коммутации данных с физическим каналом, предназначенным для обмена информацией между двумя станциями коммутации данных сети передачи данных с коммутацией пакетов.

Стандарт устанавливает требования к организации стыка, типы применяемых стыков, электрические характеристики.

1. ТРЕБОВАНИЯ К ОРГАНИЗАЦИИ СТЫКА

1.1. Стык предназначен для обмена сигналами:

64 кбит/с — информационным;

64 кГц — тактовым;

8 кГц — тактовым.

1.2. Тактовые сигналы следует передавать одновременно с информационными.

Тактовый сигнал 8 кГц предназначен для передачи информации о повреждении высокоскоростного цифрового тракта. Прекращение передачи сигнала должно восприниматься приемной стороной как повреждение.

В случае передачи информации о повреждении в составе информационного сигнала тактовый сигнал 8 кГц не используют

2. ТИПЫ СТЫКОВ

2.1. Сонаправленный стык (черт. 1) должен обеспечивать передачу информации и тактового сигнала в одном направлении

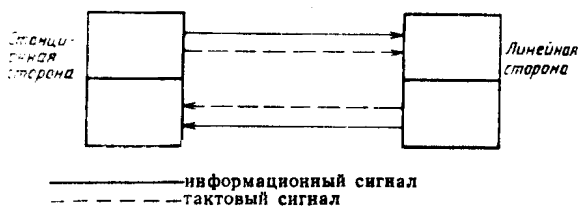

Черт. 1

2.2. Противонаправленный стык (черт. 2) должен обеспечить передачу информационного и тактового сигналов в разных направлениях.

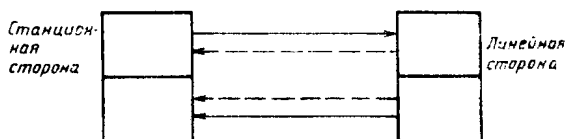

Черт. 2

2.3. Стык с задающим генератором (черт. 3) должен обеспечивать передачу сигналов тактовой частоты от задающего генератора.

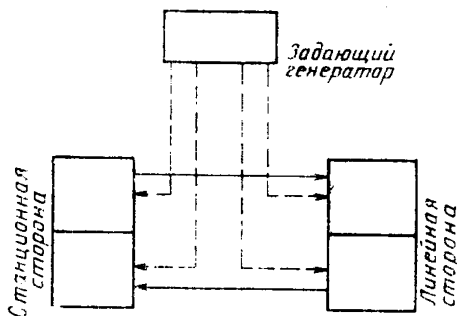

Черт. 3

3. ЭЛЕКТРИЧЕСКИЕ ХАРАКТЕРИСТИКИ

3.1. Сонаправленный стык

3.1.1. Скорость передачи 64 кбит/с.

3.1.2. Максимально допустимое отклонение на скорости 64 кбит/с ± 100 миллионных долей.

3.1.3. Для каждого направления передачи следует использовать одну симметричную пару.

3.1.4. Правила кодопреобразования (черт. 4):

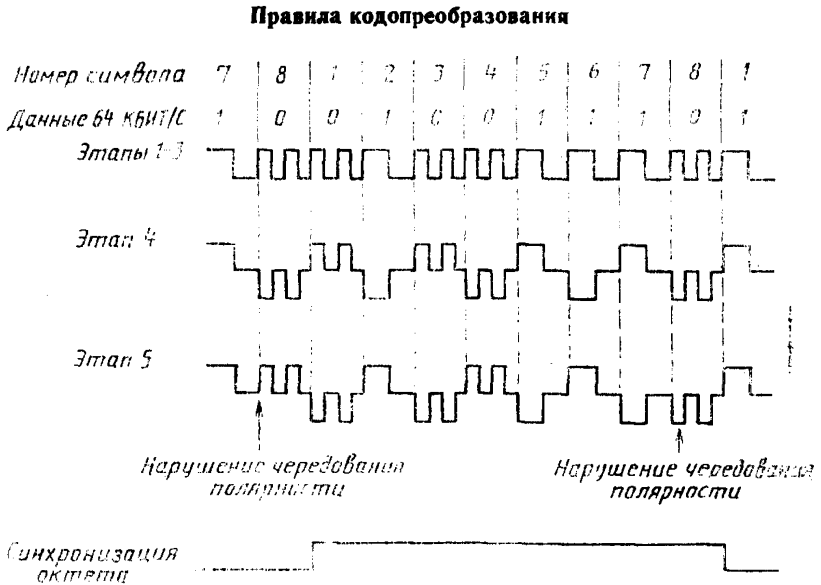

Черт. 4

- этап 1 — период 64 кбит/с делят на четыре подинтервала;
- этап 2 — двоичную единицу сигнала 64 кбит/с кодируют как четырехбитовую последовательность, состоящую из 1100;
- этап 3 — двоичный ноль кодируют как четырехбитовую последовательность, состоящую из 1010;
- этап 4 — двоичный сигнал преобразуют в трехуровневый путем изменения полярности соседних последовательностей;
- этап 5 — нарушение чередования полярности проводят в каждой восьмой последовательности путем изменения каждого восьмого бита в октете.

3.1.5. Параметры выходных сигналов приведены в табл. 1.

3.1.6. Параметры входных сигналов соответствуют требованиям, изложенным в п. 3.1.5 с учетом характеристик соединительных пар, затухание которых на частоте 128 кГц должно быть в пределах 0—3 дБ.

3.1.7. Импульсы должны укладываться в шаблон, приведенный на черт. 5.

Параметр	Значение
Скорость передачи символов, кБод	256
Форма импульсов (номинально прямоугольная)	Все единицы действительного сигнала независимо от знака должны укладываться в шаблон черт. 5
Пара для каждого направления передачи	Одна симметричная
Измерительное нагрузочное сопротивление, Ом	120 (активное)
Номинальное пиковое напряжение импульса (единицы), В	1,0
Пиковое напряжение в течение пробела (нуля), В	$0 \pm 0,10$
Номинальная длительность импульса, мкс	3,9
Отношение амплитуд импульсов положительной и отрицательной полярностей в середине импульса (по длительности)	0,95—1,05
Отношение длительностей импульсов положительной и отрицательной полярностей при половине номинальной амплитуды	0,95—1,05

Шаблон импульса
тактового сигнала

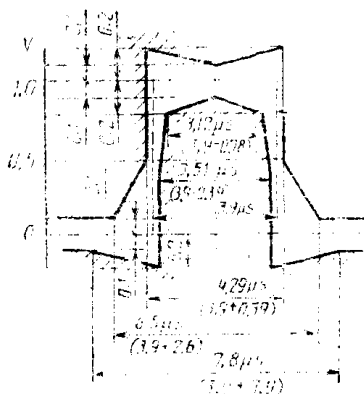

Шаблон импульса
информационного сигнала

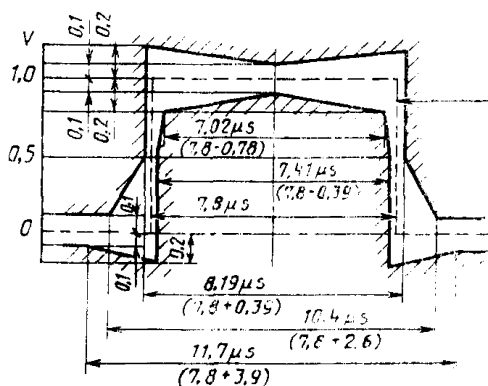

1—номинальный импульс

Черт. 5

3.2. Противонаправленный стык

3.2.1. Скорость передачи 64 кбит/с.

3.2.2. Максимально допустимое отклонение на скорости 64 кбит/с ± 100 миллионных долей.

3.2.3. Для каждого направления передачи следует использовать две симметричные пары, одну — для информационного сигнала, другую — для тактового.

3.2.4. Структура сигналов и их фазовые соотношения приведены на черт. 6.

3.2.5. Параметры выходных сигналов представлены в табл. 2.

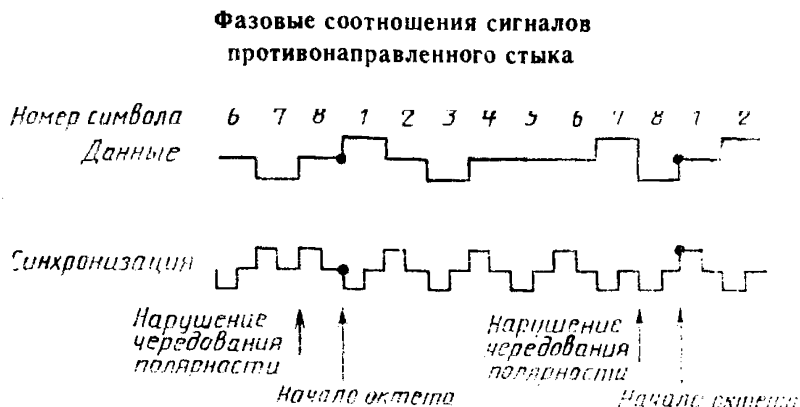

Черт. 6

Таблица 2

Параметр	Информационный сигнал	Сигнал тактовой частоты
Форма импульса (номинально прямоугольная)	Все единицы действительного сигнала независимо от знака должны укладываться в шаблон черт. 7	Все единицы действительного сигнала независимо от знака должны укладываться в шаблон черт. 8
Пары для каждого направления передачи	Одна симметричная	Одна симметричная
Измерительное нагрузочное сопротивление, Ом	120 (активное)	120 (активное)
Номинальное пиковое напряжение импульса (единицы), В	1,0	1,0
Пиковое напряжение в течение пробела (нуля), В	$0 \pm 0,1$	$0 \pm 0,1$
Номинальная длительность импульса, мкс	15,6	7,8

Параметр	Информационный сигнал	Сигнал тактовой частоты
Отношение амплитуд импульсов положительной и отрицательной полярностей в середине импульса (по длительности)	0,95—1,05	0,95—1,05
Отношение длительностей импульсов положительной и отрицательной полярностей при половине номинальной амплитуды	0,95—1,05	0,95—1,05

3.2.6. Параметры входных сигналов должны соответствовать требованиям п. 3.2.5 с учетом характеристик соединительных пар. Затухание сигналов на частоте 32 кГц должно быть в пределах 0—3 дБ с учетом всех потерь, связанных с наличием цифрового устройства переключения между соединяемым оборудованием.

Шаблон импульса информационного сигнала

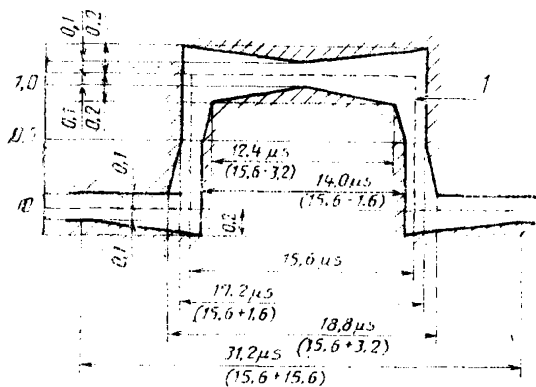

Шаблон импульса тактового сигнала

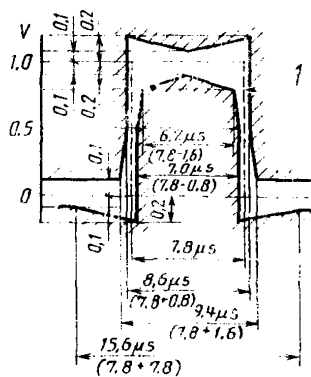

1—номинальный импульс

Черт. 7

3.2.7. Импульсы должны укладываться в шаблон, приведенный на черт. 7.

3.3. Стык с задающим генератором

3.3.1. Скорость передачи 64 кбит/с.

3.3.2. Отклонение от номинального значения должно быть определено стабильностью сетевого генератора и должно иметь долгосрочную неточность частоты не более чем 10^{-11} .

3.3.3. Для каждого направления передачи следует использовать две симметричные пары: одну — для информационного сигнала, другую — для тактового.

3.3.4. Структура сигналов и их фазовые соотношения приведены на черт. 8.

Фазовые соотношения сигналов стыка с задающим генератором

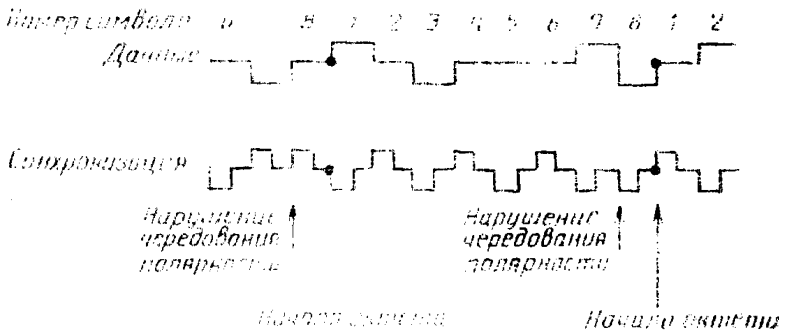

Черт. 8

3.3.5. Параметры выходных сигналов приведены в табл. 3.

Таблица 3

Параметр	Информационный	Сигнал тактовой частоты
Форма импульса	Номинально-прямоугольная с длительностью нарастания и спада фронта менее 1 мс	Номинально-прямоугольная с длительностью нарастания и спада фронта менее 1 мс
Измерительное нагрузочное сопротивление, Ом	110 (активное)	110 (активное)
Номинальное пиковое напряжение импульса, В:		
для длины кабеля 350 м	$1,0 \pm 0,1$	$1,0 \pm 0,1$
для длины кабеля 450 м	$3,4 \pm 0,5$	$3,0 \pm 0,5$

Продолжение табл. 3

Параметр	Информационный	Сигнал тактовой частоты
Пиковое значение в течение пробела, В		
для длины кабеля 350 м	$0 \pm 0,1$	$0 \pm 0,1$
для длины кабеля 450 м	$0 \pm 0,5$	$0 \pm 0,5$
Номинальная длительность импульса, мс		
для длины кабеля 350 м	15,6	7,8
для длины кабеля 450 м	15,6	9,8—10,9

3.3.6. Параметры входных сигналов должны соответствовать требованиям п. 3.3.5 с учетом характеристик соединительных пар.

ИНФОРМАЦИОННЫЕ ДАННЫЕ

1. ИСПОЛНИТЕЛИ

А. А. Сахнин, канд. техн. наук (научный руководитель);
Л. Г. Воробьев; Г. Г. Федотова

2. УТВЕРЖДЕН И ВВЕДЕН В ДЕЙСТВИЕ Постановлением Государственного комитета СССР по стандартам от 28.06.88 № 2468

3. Срок проверки — 1994 г.;
периодичность проверки — 5 лет

4. Стандарт соответствует рекомендациям МККТТ: X. 75 в части первого уровня, С. 703 для скорости 64 кбит/с

5. ВВЕДЕН ВПЕРВЫЕ

Редактор *В. С. Бабкина*
Технический редактор *О. Н. Никитина*
Корректор *Е. А. Борисова*

Сдано в наб. 12.07.88 Подп. в печ. 06.09.88 0,75 усл. п. л. 0,75 усл. кр.-отт. 0,48 уч.-изд. л.
Тир. 6000 Цена 3 коп.

Ордена «Знак Почета» Издательство стандартов, 123840, Москва, ГСП,
Новопресненский пер., 3.
Калужская типография стандартов, ул. Московская, 256. Зак. 1617