



ГОСУДАРСТВЕННЫЕ СТАНДАРТЫ
СОЮЗА ССР

**ШТАМПЫ ЛИСТОВОЙ
ШТАМПОВКИ**
ДЕТАЛИ И СБОРОЧНЫЕ ЕДИНИЦЫ

Часть первая

ГОСТ 18732-73—ГОСТ 18785-73

Издание официальное

ГОСУДАРСТВЕННЫЙ КОМИТЕТ СТАНДАРТОВ
СОВЕТА МИНИСТРОВ СССР
Москва

ГОСУДАРСТВЕННЫЕ СТАНДАРТЫ
СОЮЗА ССР

ШТАМПЫ ЛИСТОВОЙ
ШТАМПОВКИ
ДЕТАЛИ И СБОРОЧНЫЕ ЕДИНИЦЫ

Часть первая



ГОСТ 18732-73—ГОСТ 18785-73



Издание официальное

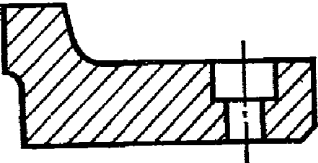
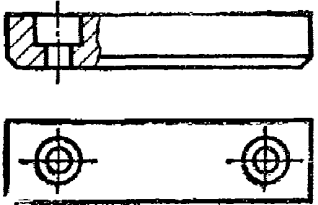
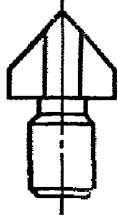
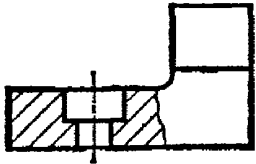
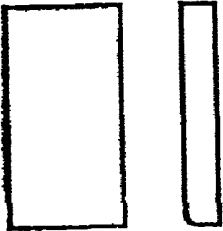

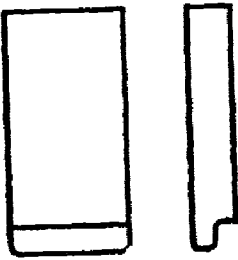
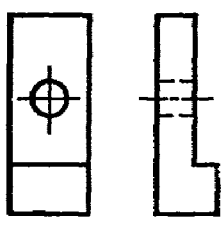
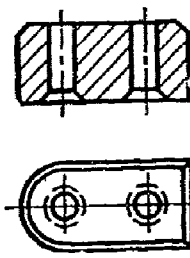

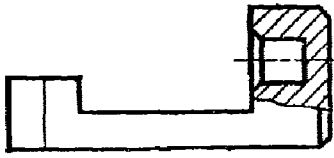
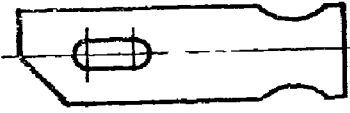

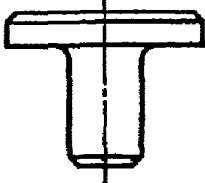
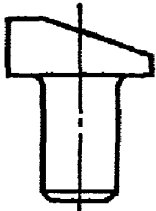
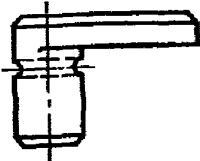
МОСКВА—1977

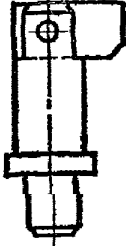
СОДЕРЖАНИЕ

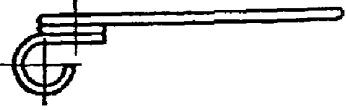
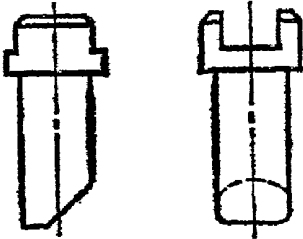

Номер стандарта	Наименование стандарта	Эскиз	Стр.
ГОСТ 18732—73	Заготовки секций матриц и пуансонов. Конструкция и размеры		13
ГОСТ 18733—73	Шпонки упорные. Конструкция и размеры		17
ГОСТ 18734—73	Ножи для резки отходов. Конструкция и размеры		20
ГОСТ 18735—73	Ножи для резки отходов прямоугольные. Конструкция и размеры		23
ГОСТ 18736—73	Ножи шаговые. Конструкция и размеры		25

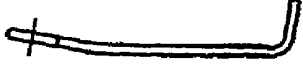

Номер стандарта	Наименование стандарта	Эскиз	Стр.
ГОСТ 18737—73	Ножи шаговые с направлением. Конструкция и размеры		32
ГОСТ 18738—73	Упоры к шаговым ножам. Конструкция и размеры		40
ГОСТ 18739—73	Упоры к шаговым ножам врезные. Конструкция и размеры		43
ГОСТ 18740—73	Упоры цилиндрические. Конструкция и размеры		46
ГОСТ 18741—73	Упоры разовые с гнездом под пружину. Конструкция и размеры		49
ГОСТ 18742—73	Упоры разовые. Конструкция и размеры		54

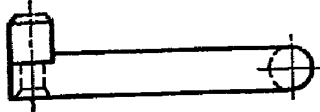
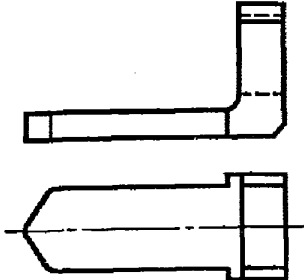
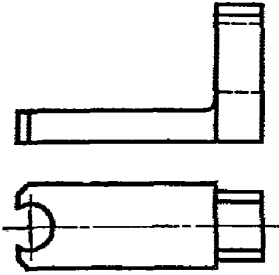
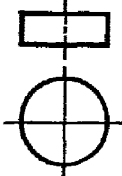
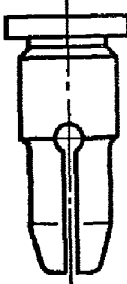
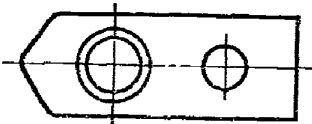

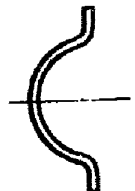

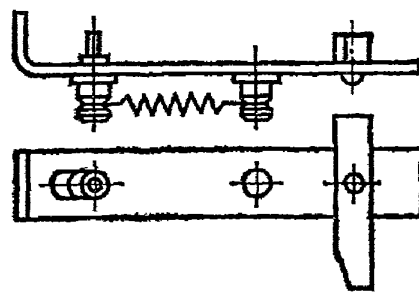
Номер стандарта	Наименование стандарта	Эскиз	Стр.
ГОСТ 18743—73	Упоры грибковые. Конструкция и размеры		58
ГОСТ 18744—73	Упоры со скосом. Конструкция и размеры		61
ГОСТ 18745—73	Упоры Г-образные. Конструкция и размеры		63
ГОСТ 18746—73	Шпильки упорные. Конструкция и размеры		66
ГОСТ 18747—73	Упоры ступенчатые. Конструкция и размеры		69
ГОСТ 18748—73	Упоры ступенчатые с пластиной. Конструкция и размеры		72

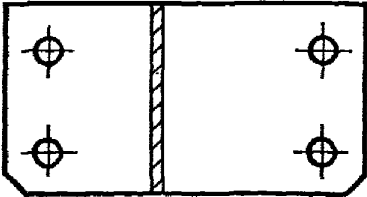
Номер стандарта	Наименование стандарта	Эскиз	Стр.
ГОСТ 18749—73	Упоры с фланцем. Конструкция и размеры		76
ГОСТ 18750—73	Упоры с отверстием под пружину кручения. Конструкция и размеры		79
ГОСТ 18751—73	Пружина кручения к упорам. Конструкция и размеры		81
ГОСТ 18752—73	Упоры со скосом и пазом для пружины. Конструкция и размеры		83
ГОСТ 18753—73	Пружины пластинчатые для упоров со скосом. Конструкция и размеры		86
ГОСТ 18754—73	Упоры со скосом и лыской. Конструкция и размеры		88
ГОСТ 18755—73	Упоры проволочные. Конструкция и размеры		91
ГОСТ 18756—73	Упоры для фиксации повернутой полосы. Конструкция и размеры		93

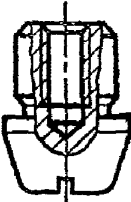
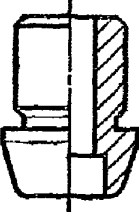
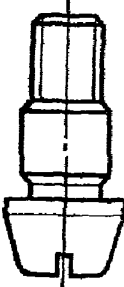
Номер стандарта	Наименование стандарта	Эскиз	Стр.
ГОСТ 18757—73	Упоры составные для фиксации повернутой полосы. Конструкция и размеры		95
ГОСТ 18758—73	Прижимы. Конструкция и размеры		99
ГОСТ 18759—73	Прижимы роликовые. Конструкция и размеры		103
ГОСТ 18760—73	Ролики к прижимам. Конструкция и размеры		106
ГОСТ 18761—73	Прижимы цилиндрические. Конструкция и размеры		107
ГОСТ 18762—73	Ползушки к цилиндрическим прижимам. Конструкция и размеры		110

Номер стандарта	Наименование стандарта	Эскиз	Стр.
ГОСТ 18763—73	Прижимы колодочные. Конструкция и размеры		112
ГОСТ 18764—73	Пружины к колодочным прижимам. Конструкция и размеры		115
ГОСТ 18765—73	Прижимы пружинные. Конструкция и размеры		117
ГОСТ 18766—73	Прижимы-тормозы. Конструкция и размеры		119
ГОСТ 18767—73	Устройства прижимные. Конструкция и размеры		122

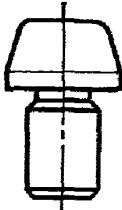
Номер стандарта	Наименование стандарта	Эскиз	Стр.
ГОСТ 18768—73	Планки поддерживающие. Конструкция и размеры		129
ГОСТ 18769—73	Фиксаторы стержневые. Конструкция и размеры		131
ГОСТ 18770—73	Фиксаторы с резьбовым отверстием. Конструкция и размеры		134
ГОСТ 18771—73	Фиксаторы со ступенчатым отверстием. Конструкция и размеры		137
ГОСТ 18772—73	Фиксаторы с резьбовым хвостовиком. Конструкция и размеры		142

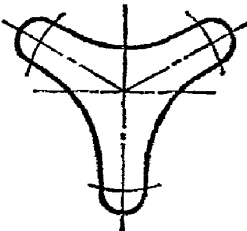
Номер стандарта	Наименование стандарта	Эскиз	Стр.
ГОСТ 18773—73	Фиксаторы стержневые под расклейку. Конструкция и размеры		146
ГОСТ 18774—73	Фиксаторы грибовые под расклейку. Конструкция и размеры		151
ГОСТ 18775—73	Фиксаторы усиленные. Конструкция и размеры		157
ГОСТ 18776—73	Фиксаторы грибовые. Конструкция и размеры		160
ГОСТ 18777—73	Траверсы круглые. Конструкция и размеры		165
ГОСТ 18778—73	Траверсы трехопорные. Конструкция и размеры		168

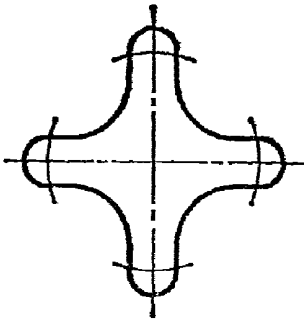
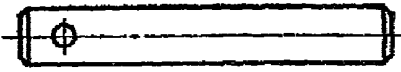
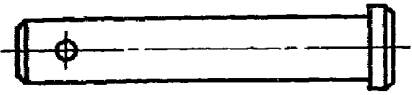
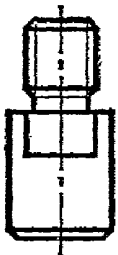
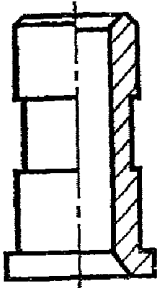
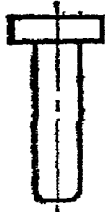
Номер стандарта	Наименование стандарта	Эскиз	Стр.
ГОСТ 18779—73	Траверсы четырехопорные. Конструкция и размеры		170
ГОСТ 18780—73	Толкатели. Конструкция и размеры		172
ГОСТ 18781—73	Толкатели с буртиком. Конструкция и размеры		178
ГОСТ 18782—73	Пальцы к толкателям. Конструкция и размеры		188
ГОСТ 18783—73	Втулки направляющие для толкателей. Конструкция и размеры		192
ГОСТ 18784—73	Толкатели грибковые. Конструкция и размеры		196

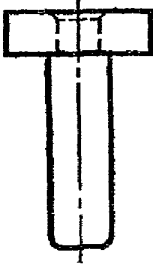
Номер стандарта	Наименование стандарта	Эскиз	Стр.
ГОСТ 18785—73	Толкатели грибковые составные. Конструкция и размеры		200

ФИКСАТОРЫ С РЕЗЬБОВЫМ ХВОСТОВИКОМ

Конструкция и размеры

Locators with threaded shank. Design and dimensions

**ГОСТ
18772—73**

Постановлением Государственного комитета стандартов Совета Министров СССР от 22 мая 1973 г. № 1306 срок действия установлен

с 01.07. 74
до 01.07. 79

Несоблюдение стандарта преследуется по закону

1. Конструкция и размеры фиксаторов должны соответствовать указанным на чертеже и в таблице.

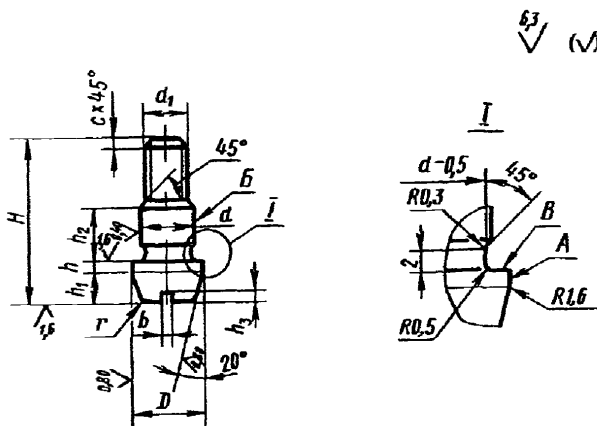

Размеры в мм

Обозначение фиксаторов	Применение	D		d (пред. откл. по С)	d ₁	H	h	h ₁	h ₂	h ₃	b	c	r	Масса, кг	
		Номин.	Пред. откл. по С _d												
1052-0361	От 7,00 до 8,00						1	4							0,004
1052-0362							2								
1052-0363							3								
1052-0364	Св. 8,00 до 9,00			6,3	M5	22	1	5	8	1,7					0,005
1052-0365							2								
1052-0366							3								
1052-0367	Св. 9,00 до 10,00					25	4								1,0
1052-0368						1									
1052-0369						2									
1052-0371	Св. 10,00 до 11,00					22	1	5			1,6				0,006
1052-0372						2									
1052-0373						3									
1052-0374	Св. 11,00 до 12,00					25	4	6							0,007
1052-0375						1									
1052-0376						2									
1052-0377	Св. 12,00 до 13,00					28	3	10	2,5	2,0					1,0
1052-0378						4									
1052-0379						5									
1052-0381	Св. 13,00 до 14,00			8,0	M6	30	1	7							2,5
1052-0382						2									
1052-0383						3									
1052-0384	Св. 14,00 до 15,00					30	4								0,012
1052-0385						1									
1052-0386						2									
1052-0387	Св. 15,00 до 16,00					32	3	10	2,5	2,0					0,013
1052-0388						4									
1052-0389						5									
1052-0391	Св. 16,00 до 17,00					30	1	7							0,014
1052-0392						2									
1052-0393						3									
1052-0394	Св. 17,00 до 18,00					32	4								0,015
1052-0395						1									
1052-0396						2									
1052-0397	Св. 18,00 до 19,00					32	5	7							0,016
1052-0398						1									
1052-0399						2									
1052-0401	Св. 19,00 до 20,00			10,0	M8	34	3								0,017
1052-0402						4									
1052-0403						5									
1052-0404	Св. 20,00 до 21,00					32	1								0,019
1052-0405						2									
1052-0406						3									
1052-0407	Св. 21,00 до 22,00					34	4								0,020
1052-0408						1									
1052-0409						2									
1052-0410	Св. 22,00 до 23,00					32	3								0,021
1052-0411						4									
1052-0412						5									
1052-0413	Св. 23,00 до 24,00					34	1								0,022
1052-0414						2									
1052-0415						3									
1052-0416	Св. 24,00 до 25,00					34	4								0,023
1052-0417						1									
1052-0418						2									
1052-0419	Св. 25,00 до 26,00					32	3								0,024
1052-0420						4									
1052-0421						5									
1052-0422	Св. 26,00 до 27,00					34	1								0,025
1052-0423						2									
1052-0424						3									
1052-0425	Св. 27,00 до 28,00					34	4								0,026
1052-0426						1									
1052-0427						2									
1052-0428	Св. 28,00 до 29,00					32	3								0,027
1052-0429						4									
1052-0430						5									
1052-0431	Св. 29,00 до 30,00					34	1								0,028
1052-0432						2									
1052-0433						3									
1052-0434	Св. 30,00 до 31,00					34	4								0,029
1052-0435						1									
1052-0436						2									
1052-0437	Св. 31,00 до 32,00					32	3								0,030
1052-0438						4									
1052-0439						5									
1052-0440	Св. 32,00 до 33,00					34	1								0,031
1052-0441						2									
1052-0442						3									
1052-0443	Св. 33,00 до 34,00					34	4								0,032
1052-0444						1									
1052-0445						2									
1052-0446	Св. 34,00 до 35,00					32	3								0,033
1052-0447						4									
1052-0448						5									
1052-0449	Св. 35,00 до 36,00					34	1								0,034
1052-0450						2									
1052-0451						3									
1052-0452	Св. 36,00 до 37,00					34	4								0,035
1052-0453						1									
1052-0454						2									
1052-0455	Св. 37,00 до 38,00					32	3								0,036
1052-0456						4									
1052-0457						5									
1052-0458	Св. 38,00 до 39,00					34	1								0,037
1052-0459						2									
1052-0460						3									
1052-0461	Св. 39,00 до 40,00					34	4								0,038
1052-0462						1									
1052-0463						2									
1052-0464	Св. 40,00 до 41,00					32	3								0,039
1052-0465						4									
1052-0466						5									
1052-0467	Св. 41,00 до 42,00					34	1								0,040
1052-0468						2									
1052-0469						3									
1052-0470	Св. 42,00 до 43,00					34	4								0,041
1052-0471						1									
1052-0472						2									
1052-0473	Св. 43,00 до 44,00					32	3								0,042
1052-0474						4									
1052-0475						5									
1052-0476	Св. 44,00 до 45,00					34	1								0,043
1052-0477						2									
1052-0478						3									
1052-0479	Св. 45,00 до 46,00					34	4								0,044
1052-0480						1									
1052-0481						2									
1052-0482	Св. 46,00 до 47,00					32	3								0,045
1052-0483						4									
1052-0484						5									
1052-0485	Св. 47,00 до 48,00					34	1								0,046
1052-0486						2									
1052-0487						3									
1052-0488	Св. 48,00 до 49,00					34	4								0,047
1052-0489						1									
1052-0490						2									
1052-0491	Св. 49,00 до 50,00					32	3								0,048
1052-0492						4									
1052-0493						5									
1052-0494	Св. 50,00 до 51,00					34	1								0,049
1052-0495						2									
1052-0496						3									
1052-0497	Св. 51,00 до 52,00					34	4								0,050
1052-0498						1									
1052-0499						2									
1052-0500	Св. 52,00 до 53,00					32	3								0,051
1052-0501						4									
1052-0502						5									
1052-0503	Св. 53,00 до 54,00					34	1								0,052
1052-0504						2									
1052-0505						3									
1052-0506	Св. 54,00 до 55,00					34	4								0,053
1052-0507						1									
1052-0508						2									
1052-0509	Св. 55,00 до 56,00					32	3								0,054
1052-0510						4									
1052-0511						5									
1052-0512	Св. 56,00 до 57,00					34	1								0,055
1052-0513						2									
1052-0514						3									
1052-0515	Св. 57,00 до 58,00					34	4								0,056
1052-0516						1									
1052-0517						2									
1052-0518	Св. 58,00 до 59,00					32	3								0,057
1052-0519						4									
1052-0520						5									
1052-0521	Св. 59,00 до 60,00					34	1								0,058
1052-0522						2									
1052-0523						3									
1052-0524	Св. 60,00 до 61,00					34	4								0,059
1052-0525						1									
1052-05															

Размеры в мм

Обозначение фиксаторов	Применяемость	D		d (пред. откл. по С)	d ₁	H	h	h ₁	h ₂	h ₃	b	c	r	Масса, кг													
		Номина.	Пред. откл. по С _d																								
1052-0405		Св. 15,00 до 16,00				34	5								0,027												
1052-0406	1						0,023																				
1052-0407	2						0,025																				
1052-0408	3						0,026																				
1052-0409		Св. 16,00 до 17,00				36	4								0,028												
1052-0411	5						0,030																				
1052-0412	1						0,024																				
1052-0413	2						0,026																				
1052-0414		Св. 17,00 до 18,00				32	3								0,028												
1052-0415	4						0,030																				
1052-0416																		36	5								0,032

Примечание. Масса подсчитана для наибольшего размера фиксатора.

Пример условного обозначения фиксатора размером $D=7,85$ мм, $h=1$ мм:

Фиксатор 1052-0361|07850 ГОСТ 18772—73

2. Материал — сталь марки У8А по ГОСТ 1435—74.
3. Твердость — HRC 50 . . . 54.
4. Радиальное биение поверхности А относительно поверхности В — не более 0,016 мм.
5. Нецилиндричность поверхностей А и В на всей длине — не более 0,006 мм.
6. Неперпендикулярность поверхности В относительно поверхности А — не более 0,01 мм.
7. Остальные технические требования — по ГОСТ 18824—73.
8. Маркировать: условное обозначение и товарный знак предприятия-изготовителя на бирке.
9. Пример применения фиксаторов с резьбовым хвостовником дан в справочном приложении.

Замена

ГОСТ 1435—74 введен взамен ГОСТ 1435—54.

**ПРИМЕР ПРИМЕНЕНИЯ ФИКСАТОРОВ
С РЕЗЬБОВЫМ ХВОСТОВИКОМ**

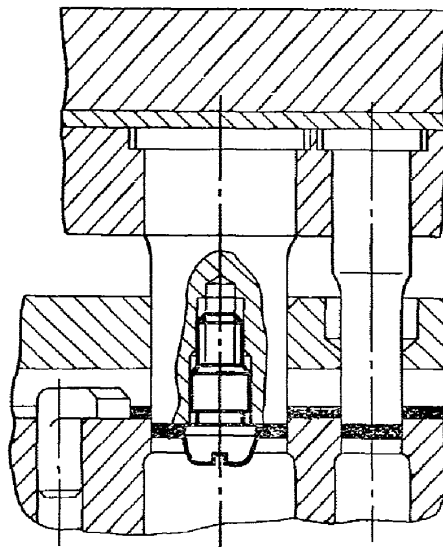

Редактор *Р. Г. Говердовская*
Технический редактор *Н. П. Замолодчикова*
Корректор *Е. И. Морозова*

Сдано в наб. 13.05.76 Подп. в печ. 20.09.77 26,0 п. л. 16,20 уч.-изд. л. Тир. 10000 Цена 80 коп.

Ордена «Знак Почета» Издательство стандартов, Москва, Д-557, Новопресненский пер., 3
Тип. «Московский печатник». Москва, Лялин пер., 6. Зак. 1673