

ТИПОВОЙ ПРОЕКТ  
801-2-65.85

КОРОВНИК НА 200 КОРОВ  
ПРИВЯЗНОГО СОДЕРЖАНИЯ  
ПОЛНОСБОРНОЕ ЗДАНИЕ СО СТОЕЧНО-БАЛОЧНЫМ КАРКАСОМ

АЛЬБОМ III  
ИЗДЕЛИЯ ИНДУСТРИАЛЬНОГО ИЗГОТОВЛЕНИЯ

ЧАСТЬ 3.2  
СТРОИТЕЛЬНЫЕ ИЗДЕЛИЯ  
АРМАТУРНЫЕ ЗАКЛАДНЫЕ И МЕТАЛЛИЧЕСКИЕ  
ИЗДЕЛИЯ

21000-08  
ЦЕНА 0-86

				ПРИВЯЗАН	
Инв. №					

**ЦЕНТРАЛЬНЫЙ ИНСТИТУТ ТИПОВОГО ПРОЕКТИРОВАНИЯ  
ГОССТРОЙ СССР**

Москва, А-445, Сивильная ул., 22

Сдано в печать VIII 1986г.

Заказ № 9619 Тираж 200 экз.

ТИПОВОЙ ПРОЕКТ  
801-2-65.85

КОРОВНИК НА 200 КОРОВ  
ПРИВЯЗНОГО СОДЕРЖАНИЯ  
ПОЛНОСБОРНОЕ ЗАДАНИЕ СО СТОЕЧНО-БАЛОЧНЫМ КАРКАСОМ

АЛЬБОМ III  
ИЗДЕЛИЯ ИНДУСТРИАЛЬНОГО ИЗГОТОВЛЕНИЯ

ЧАСТЬ 3.2  
СТРОИТЕЛЬНЫЕ ИЗДЕЛИЯ  
АРМАТУРНЫЕ ЗАКЛАДНЫЕ И МЕТАЛЛИЧЕСКИЕ  
ИЗДЕЛИЯ

РАЗРАБОТАН  
ИНСТИТУТОМ „ГИПРОНИСЕЛЬХОЗ“

УТВЕРЖДЕН  
ГЛАВСЕЛЬСТРОЙПРОЕКТОМ МСХ СССР.  
Сводное заключение от 30.12.83 г.  
№126. Введен в действие  
ИНСТИТУТОМ „ГИПРОНИСЕЛЬХОЗ“.  
ПРИКАЗ ОТ 19.07.84 г. №101а

ГЛАВНЫЙ ИНЖЕНЕР  
ИНСТИТУТА *А.С. БУТЯЕВ* А.С. БУТЯЕВ  
ГЛАВНЫЙ ИНЖЕНЕР  
ПРОЕКТА *А.А. КУЗНЕЦОВ* А.А. КУЗНЕЦОВ

				ПРИВЯЗАН	
ИВБ №					

ОБОЗНАЧЕНИЕ	НАИМЕНОВАНИЕ	№ СТР.
	СОДЕРЖАНИЕ	2, 3
КЖИ 3.2-ТУ	ТЕХНИЧЕСКИЕ УСЛОВИЯ	4, 5
КЖИ 3.2-0.01.00	КАРКАСЫ ПРОСТРАНСТВЕННЫЕ КП1; КП2; КП2н	6, 7
КЖИ 3.2-0.01.00 СБ	КАРКАСЫ ПРОСТРАНСТВЕННЫЕ КП1; КП2; КП2н.	
	СБОРОЧНЫЕ ЧЕРТЕЖИ	8-10
КЖИ 3.2-0.02.00	КАРКАСЫ ПРОСТРАНСТВЕННЫЕ КП3; КП4; КП4н	11
КЖИ 3.2-0.02.00 СБ	КАРКАСЫ ПРОСТРАНСТВЕННЫЕ КП3; КП4; КП4н.	
	СБОРОЧНЫЕ ЧЕРТЕЖИ	12, 13
КЖИ 3.2-0.03.00	КАРКАС ПРОСТРАНСТВЕННЫЙ КП5	14
КЖИ 3.2-0.03.00 СБ	КАРКАС ПРОСТРАНСТВЕННЫЙ КП5.	
	СБОРОЧНЫЙ ЧЕРТЕЖ	15
КЖИ 3.2-0.04.00	СЕТКИ АРМАТУРНЫЕ С1; С2; С3	16, 17
КЖИ 3.2-0.04.00 СБ	СЕТКИ АРМАТУРНЫЕ С1; С2; С3.	
	СБОРОЧНЫЕ ЧЕРТЕЖИ	18
КЖИ 3.2-0.05.00	СЕТКИ АРМАТУРНЫЕ С4; С5	19, 20
КЖИ 3.2-0.05.00 СБ	СЕТКИ АРМАТУРНЫЕ С4; С5.	
	СБОРОЧНЫЕ ЧЕРТЕЖИ	21
КЖИ 3.2-0.06.00	СЕТКА АРМАТУРНАЯ С6	22
КЖИ 3.2-0.06.00 СБ	СЕТКА АРМАТУРНАЯ С6.	
	СБОРОЧНЫЙ ЧЕРТЕЖ	23
КЖИ 3.2-0.07.00	СЕТКИ АРМАТУРНЫЕ С7; С8	24
КЖИ 3.2-0.07.00 СБ	СЕТКИ АРМАТУРНЫЕ С7; С8.	
	СБОРОЧНЫЙ ЧЕРТЕЖ	25
КЖИ 3.2-0.08.00	ПЕТАЯ ДЛЯ ПОДЪЕМА ПМ14-1; ПМ14-2	26

ОБОЗНАЧЕНИЕ	НАИМЕНОВАНИЕ	№ СТР.
КЖИЗ.2-0.09.00	ИЗДЕЛИЕ ЗАКЛАДНОЕ МН 1	27
КЖИЗ.2-0.10.00	ИЗДЕЛИЕ ЗАКЛАДНОЕ МН 2	28
КЖИЗ.2-0.11.00	ИЗДЕЛИЕ ЗАКЛАДНОЕ МНЗ-1; МНЗ-2;	
	МНЗ-3; МНЗ-4	29
КЖИЗ.2-0.11.00 СБ	ИЗДЕЛИЕ ЗАКЛАДНОЕ МНЗ-1; МНЗ-2;	
	МНЗ-3; МНЗ-4	
	СБОРОЧНЫЙ ЧЕРТЕЖ	30
КЖИЗ.2-0.12.00	ИЗДЕЛИЕ ЗАКЛАДНОЕ МН 4-1; МН 4-2	31
КЖИЗ.2-0.12.00 СБ	ИЗДЕЛИЕ ЗАКЛАДНОЕ МН 4-1; МН 4-2.	
	СБОРОЧНЫЙ ЧЕРТЕЖ	32
КЖИЗ.2-0.13.00	ИЗДЕЛИЕ ЗАКЛАДНОЕ МН 5	33
КЖИЗ.2-0.14.00	ИЗДЕЛИЕ ЗАКЛАДНОЕ МН 6	34
КЖИЗ.2-1.00.00	ИЗДЕЛИЕ СОЕДИНИТЕЛЬНОЕ МС 1; МС 1Н	35
КЖИЗ.2-2.00.00	ИЗДЕЛИЕ СОЕДИНИТЕЛЬНОЕ МС 2	36
КЖИЗ.2-3.00.00	ИЗДЕЛИЕ СОЕДИНИТЕЛЬНОЕ МС 3; МС 3Н	37
КЖИЗ.2-4.00.00	ИЗДЕЛИЕ СОЕДИНИТЕЛЬНОЕ МС 4	38
КЖИЗ.2-5.00.00	ИЗДЕЛИЕ МЕТАЛЛИЧЕСКОЕ МИ 1; МИ 1Н	39
КЖИЗ.2-6.00.00	ИЗДЕЛИЕ МЕТАЛЛИЧЕСКОЕ МИ 2-1;	
	МИ 2-2; МИ 2-3	40
КЖИЗ.2-6.00.00 СБ	ИЗДЕЛИЕ МЕТАЛЛИЧЕСКОЕ МИ 2-1;	
	МИ 2-2; МИ 2-3	
	СБОРОЧНЫЙ ЧЕРТЕЖ	41
КЖИЗ.2-7.00.00	ИЗДЕЛИЕ МЕТАЛЛИЧЕСКОЕ МИ 3	42
КЖИЗ.2-8.00.00	ИЗДЕЛИЕ МЕТАЛЛИЧЕСКОЕ МИ 4	43

Настоящие технические условия распространяются на арматурные изделия, предназначенные для разных легковесных железобетонных элементов кровли на 200 коров привязного содержания (типовой проект ) приведенные в части 3.1 альбома Ш. Настоящие технические условия также распространяются на металлические изделия, применяемые в указанном проекте.

### I Технические требования

- 1.1. Арматурные изделия должны отвечать требованиям ГОСТ 10922-75.
- 1.2. Размеры арматурных изделий даны по осям и торцам стержней.
- 1.3. Сварку производить в соответствии с ГОСТ 19292-73 и с „Указаниями по сварке соединений арматуры и замкнутых деталей железобетонных конструкций“ СН 393-78.
- 1.4. Сетки должны изготавливаться при помощи контактной сварки, при этом сварке подлежат все пересечения стержней.
- 1.5. Объединение сеток в пространственный каркас производить с помощью контактной сварки.

Привязан			
Инд. №			

801-2-65.85-КЖИ 3.2-ТУ

Гип	Кузнецов	<i>[Signature]</i>
Инт. отд.	Ким	<i>[Signature]</i>
Гл. констр.	Ткачевский	<i>[Signature]</i>
Гл. спец.	Юдин	<i>[Signature]</i>

Технические условия

Станд.	Лист	Листов
Р	1	2
ГИПРОНИСЕЛЬХОЗ		

## 2. УКАЗАНИЯ ПО ИЗГОТОВЛЕНИЮ

- 2.1. Сетки рассчитаны на изготовление на многоэлектродных машинах. Приварка отдельных стержней должна выполняться на одноэлектродных сварочных машинах.
- 2.2. Объединение сеток в пространственный каркас производится с помощью электросварочных клещей.
- 2.3. Замкнутые монтажные петли должны изготавливаться на станках-автоматах. Замкнутость петель обеспечивается контактной точечной или электродуговой сваркой концов стержней.
- 2.4. Приварку анкерных стержней закладных деталей к пластинам выполнять под слоем флюса швом ГОСТ 5264-80-НН-В4-2
- 2.5. Сварку стыков деталей металлических изделий выполнять электродами типа З42 по ГОСТ 9467-75.

## 3. УКАЗАНИЯ ПО ПРИВЯЗКЕ

- 3.1. В таблицах альбома указаны варианты применения элементов в следующих обозначениях:

I - для здания со стоечно-балочным каркасом

II - для здания с рамным каркасом

1 - при толщине стеновых панелей - 30 см

2 - при толщине стеновых панелей - 40 см

3 - при толщине стеновых панелей - 50 см

Например:

I-I - для варианта здания со стоечно-балочным каркасом при толщине стеновой панели 30 см.

801-2-65.85 - КЖИ 3.2-ТУ

Лист

2

КОПИРОВАЛ *Фед*

2100-08 6

ФОРМАТ А4

ФОРМАТ	Зона	Поз.	Обозначение	Наименование	Количество на исполнение КЖИ 3.2-0.04.00						Примечание
					-	01	02				
				<u>Документация</u>							
А4			КЖИ 3.2-0.04.00 СБ	СБОРОЧНЫЙ ЧЕРТЕЖ	X	X	X				
А4			КЖИ 3.2 - ТУ	ТЕХНИЧЕСКИЕ УСЛОВИЯ	X	X	X				
				<u>СБОРОЧНЫЕ ЕДИНИЦЫ</u>							
А4		1	КЖИ 3.2-0.04.00	Сетка С1	2						
А4		2	-01	Сетка С2	1	1					
А4		3	-02	Сетка С3	1	1					
				<u>ДЕТАЛИ</u>							
		4	1.832.1-9 вып. 4	ПЕТАЯ ДЛЯ ПОДЪЕМА ПМ 16-1	2	2				I-1 II-1	
			1.832.1-9 вып. 4	ПЕТАЯ ДЛЯ ПОДЪЕМА ПМ 16-2	2	2				I-2 II-2	
А4		5	КЖИ 3.2 - 0.08.0	ПЕТАЯ ДЛЯ ПОДЪЕМА ПМ 14-1	4	4				I-1 II-1	
			КЖИ 3.2 - 0.08.0	ПЕТАЯ ДЛЯ ПОДЪЕМА ПМ 14-2	4	4				I-2 II-2	

Л. 80.0002

ПРИВАЗАН				ИМЧ. ОТА.	Ким	САИ	801-2-65.85 КЖИ 3.2-0.04.00	СТЯЖМА		
				П. КОМСТР.	Теляковский	И. 25		Р	1	2
				И. КОМУР.	Юдин	И. 25	Каркасы пространственные	АНЕТ		
				С.А. СЛУЧ.	Юдин	И. 25		Р	1	2
				РУК. ГР.	КОТАЯР	И. 25	КП1; КП2; КП 2.И	ГИПРОНИСЕЛЬХОЗ		
				ИМЧ. ИЕР.	СОЛОВЬИИ	И. 25				
И.В. Ж				СТ. ИИЖ.	ЗАКАРОВА	И. 25	Копирован			

ФОРМАТ



21000-08 8

№	С	Обозначение	Наименование	Количество на исполнение КЖИ 3.2-0.01.00 —								Примечание	
				—	01	02							
БЧ	С	КЖИ 3.2 - 0.00.04	Ф4 Вр-I ГОСТ 6727-80 С-280	119	115	115							I-1 X-1
		КЖИ 3.2 - 0.00.04	Ф4 Вр-I ГОСТ 6727-80 С-380	126	122	122							I-2 X-2

Привязан			
КЖИ. N			

801-2-6585 КЖИ 3.2-0.01.00

Лист  
2

Рис. 1



Рис. 2



ПРИВЯЗИ

Ив. №

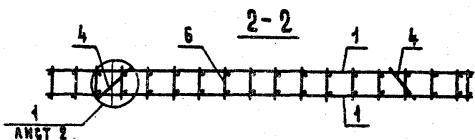
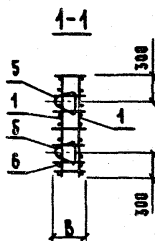
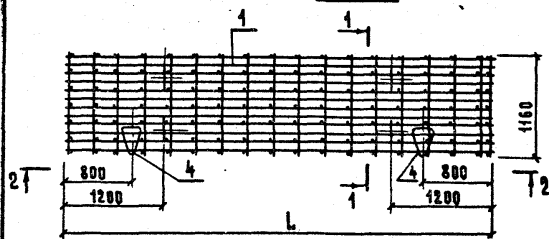
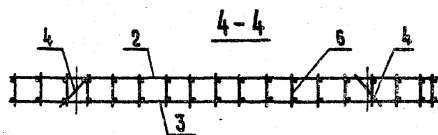
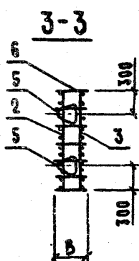
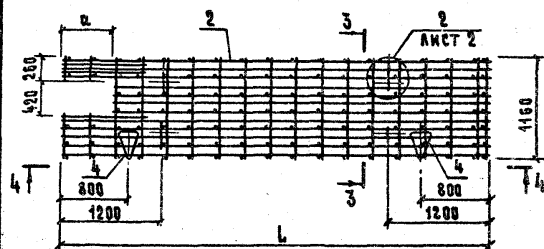
801-2-65.85 КЖИ 3.2-0.01.00 СБ

НАЧ. ОТД.	КИМ	<i>[Signature]</i>
ГЛ. КОНСТР.	ТЕЛЯКОВСКИЙ	<i>[Signature]</i>
И. КОНТР.	ЮДИН	<i>[Signature]</i>
ГЛ. СПЕЦ.	ЮДИН	<i>[Signature]</i>
РУК. ГР.	КОТАЯР	<i>[Signature]</i>
ИНЖЕНЕР	СОЛОУХИН	<i>[Signature]</i>
СТ. ИНЖ.	ЗАХАРОВ	<i>[Signature]</i>

КАРКАСЫ ПРОСТРАНСТВЕННЫЕ  
КП 1; КП 2; КП 2 И  
СБОРОЧНЫЕ ЧЕРТЕЖИ

СТАДИЯ	МАСШ	МАСШТАБ
Р	СМ.	
	ТАБЛ.	
ЛИСТ 1	ИЗ ЛИСТОВ 3	

ГИПРОНИСЕЛЬХОЗ

801-2-65.85 КЖИЗ-2-0.01.00 СБ

1

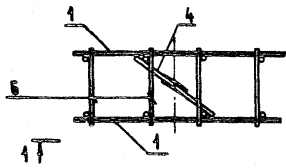

2-2

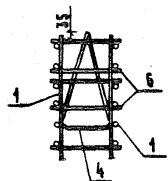

1-1

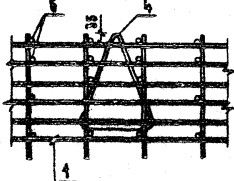

2

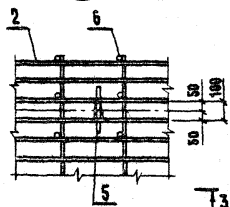

4-4

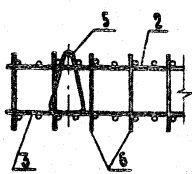

3-3

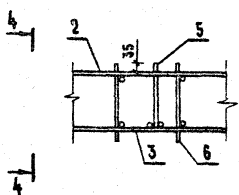

ПРИВЯЗАН	
ИВ. К	

801-2-65.85 КЖИЗ-2-0.01.00 СБ

Лист  
2

КОМПЬЮТЕР

21000-08 10

ФОРМАТ А4

ОБОЗНАЧЕНИЕ	МАРКА	Рис.	РАЗМЕРЫ мм																
			L		B		a												
			ВАРИАНТЫ																
			I-1	II-1	I-2	II-2		I-1	II-1	I-2	II-2		I-1	II-1	I-2	II-2			
КЖИ 3.2-0.01.00	КП1	1																	
-01	КП2	2	4730	4930			280	380				465	565						
-02	КП2.Н	2																	

МАССА, кг		ПРИМЕЧАНИЯ	
ВАРИАНТЫ			
I-1	II-1	I-2	II-2
122.6	134.2		
116.8	118.8		
116.8	118.8		

21000-08 11

В ПРОСТРАНСТВЕННОМ КАРКАСЕ КП2.М УТОПЛЕННАЯ ЧАСТЬ МОНТАЖНЫХ ПЕТЕЛЬ НАХОДИТСЯ С ПРОТИВПОЛОЖНОЙ СТОРОНЫ КАРКАСА КП2, ПОКАЗАННОГО НА Рис. 2.

ПРИВЯЗАН			
Инд. №			

801-2-65.85 КЖИ 3.2-0.01.00 СБ

Лист  
3

КОПИРОВАА *Велик*

ФОРМАТ

21000-08 12

ФОРМАТ	ЗОНА	ПОЗ.	ОБОЗНАЧЕНИЕ	НАИМЕНОВАНИЕ	КОЛИЧЕСТВО НА ИСПОЛНЕНИЕ КЖИ 3.2-0.02.00-								ПРИМЕЧАНИЕ	
					-	01	03							
				<u>ДОКУМЕНТАЦИЯ</u>										
A4			КЖИ 3.2-0.02.00 СБ	СБОРОЧНЫЙ ЧЕРТЕЖ	×	×	×							
A4			КЖИ 3.2 - ТУ	ТЕХНИЧЕСКИЕ УСЛОВИЯ	×	×	×							
				<u>СБОРОЧНЫЕ ЕДИНИЦЫ</u>										
A4	1		КЖИ 3.2-0.05.00	СЕТКА С4	2									
			-01	СЕТКА С5		2	2							
				<u>ДЕТАЛИ</u>										
A4	2		КЖИ 3.2-0.02.00 СБ	ПЕТЛЯ ДЛЯ ПОДЪЕМА УП1-9И	4	4	4							
B4	3		КЖИ 3.2-0.00.01-01	Ф4 Вр-I ГОСТ 6724-80 L=160	98	94	94						I-1 I-2 II-1 II-2	

ПРИВЯЗАН				ИЯЧ. ОТА.	КИМ	801-2-65.85 КЖИ 3.2 - 0.02.00	Каркасы пространственные КПЗ; КП4; КП4.Н		
				П. КОНСТР.	ТЕЛЯКОВСКИЙ				
				П. КОНТР.	ЮДИН	СТАДИЯ	ЛИСТ	ЛИСТОВ	
				П. СПЕЦ.	ЮДИН				P
				РЭИ. ГР.	КОТЛЯР	ГИПРОНИСЕЛЬХОЗ			
				ИНЖЕНЕР	СОЛЮКИН				
ИНВ. №				СТ. ИНЖ.	ЗАКАРОВА				

Рис. 1

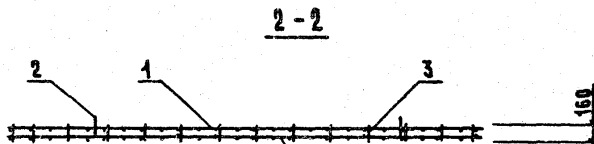
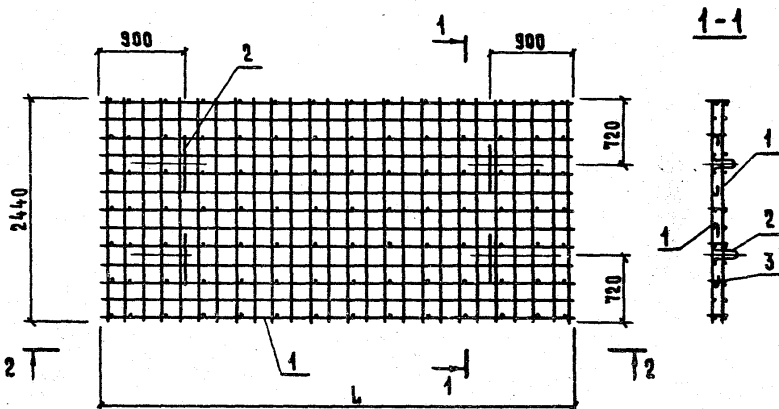

УП1-9И

ПЕТАЯ УП1-9И ОТЛАНЧАЕТСЯ ОТ ПЕТАЯ УП1-9 ПО СЕРИИ 1.400-9 ВЫП.1 ПЛАН-ЧЕИМ ПЕРЕГИБА ПО ДАННОМУ ЧЕРТЕЖУ

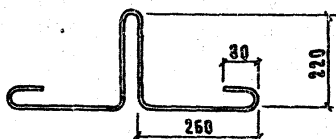

ПРИБАВАН			
Инв. №			

801-2-65.85 КЖИ 3.2-0.02.00 СБ

НАЧ. ОТД.	КИМ		КАРКАСЫ ПРОСТРАНСТВЕННЫЕ КП3; КП4; КП4М. СБОРОЧНЫЕ ЧЕРТЕЖИ	СТАНДА	МАССА	МАСШТАБ
ГЛАВ. КОНСТР.	ТЕЛЯКОВСКИИ			Р	СМ. ТАБА.	
Н. КОНТР.	ЮДИН			ЛИСТ 1	ЛИСТОВ 2	
ГЛАВ. СПЕЦ.	ЮДИН			ГИПРОНИСЕЛЬХОЗ		
РУК. ГР.	КОТААР					
ИНЖЕНЕР	СОЛОДКИИ					
СР. ИНЖ.	ЗАХАРОВА					

АЛЮМИНИЙ ЧАСТЬ 3.2

Рис. 2

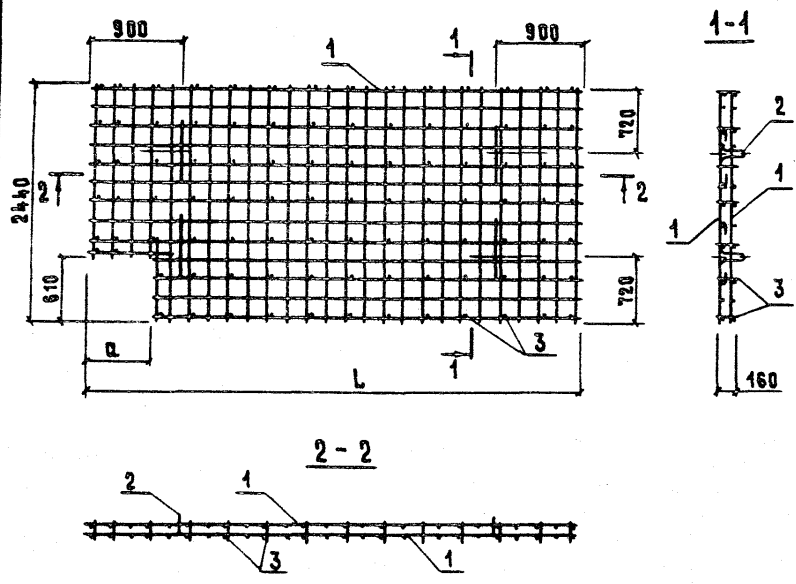

ОБОЗНАЧЕНИЕ	МАРКА	Рис.	РАЗМЕРЫ, мм							
			L			D				
			ВАРИАНТЫ							
			I-1	II-1	I-2	II-2	I-1	II-1		
КЖИ 3.2-0.02.00	КП 3	1								
-01	КП 4	2	4890	5090			550	650		
-02	КП 4.н	2								

МАССА, кг		ПРИМЕЧАНИЕ
ВАРИАНТЫ		
I-1 II-1	I-2 II-2	
169.1	174.9	
166.9	169.7	
166.9	169.7	

В ПРОСТРАНСТВЕННОМ КАРКАСЕ КП 4.н ВЫСТУПАЮЩАЯ ЧАСТЬ МОНТАЖНЫХ ПЕТЕЛЬ НАХОДИТСЯ С ПРОТИВОПОЛОЖНОЙ СТОРОНЫ КАРКАСА КП 4, ПОКАЗАННОГО НА РИС. 2

ПРИВЯЗАН			
ИВБ. И			

801-2-65.85КЖИ 3.2-0.02.00 СБ Лист 2

ФОРМАТ	ЗНА	ПОВ.	ОБОЗНАЧЕНИЕ	НАИМЕНОВАНИЕ	КОЛ.	ПРИМЕЧАНИЕ
				<u>ДОКУМЕНТАЦИЯ</u>		
A4			КЖИ 3.2-0.03.00 СБ	СБОРОЧНЫЙ ЧЕРТЕЖ	×	
A4			КЖИ 3.2-ТУ	ТЕХНИЧЕСКИЕ УСЛОВИЯ	×	
				<u>СБОРОЧНЫЕ ЕДИНИЦЫ</u>		
A4	1		КЖИ 3.2-0.06.00	СЕТКА СБ	1	
				<u>ДЕТАЛИ</u>		
B4	2		ГОСТ 8478-81	С $\frac{4 \text{ ВрI} - (\times 200) + 100}{4 \text{ ВрI} - (\times 200) + 100}$ 1170х...		
				$\frac{60}{80}$ ГОСТ 8478-81	1	
A4	3		КЖИ 3.2-0.02.00 СБ	ПЕТЛЯ ДЛЯ ПОДЪЕМА УП1-9 И	4	1.94 кг
B4	4		КЖИ 3.2-0.00.01-02	Ф 4 ВрI ГОСТ 6727-80 R=140	133	I-1
			-02	Ф 4 ВрI ГОСТ 6727-80 R=140	126	I-2
			-02	Ф 4 ВрI ГОСТ 6727-80 R=140	119	II-1
			-02	Ф 4 ВрI ГОСТ 6727-80 R=140	112	II-2

ПРИВЯЗКА			
ИВ. К			

ИМЯ ОТД.	КИМ		801-2-65.85 КЖИ 3.2-0.03.00		
И. КОНСТР.	ТЕЛЯКОВСКИЙ	<i>И.Т.</i>		СТАНДА	Р КСТ
И. СДЕЛ.	ЮДИН	<i>И.Ю.</i>	КАРКАС ПРОСТРАНСТВЕННЫЙ	Р	1
РСК. ГР.	КОТАЯ	<i>К.О.</i>	КЛ 5	ГИПРОНИСДЕЛХЗ	
ИНЖЕНЕР	СОЛОУХИН	<i>С.С.</i>			
С.ИМЖ.	ЗАКАРОВА	<i>З.А.</i>			

Копирована *ИВ* 2/100-08 15 ФОРМАТ А4



Рис. 1

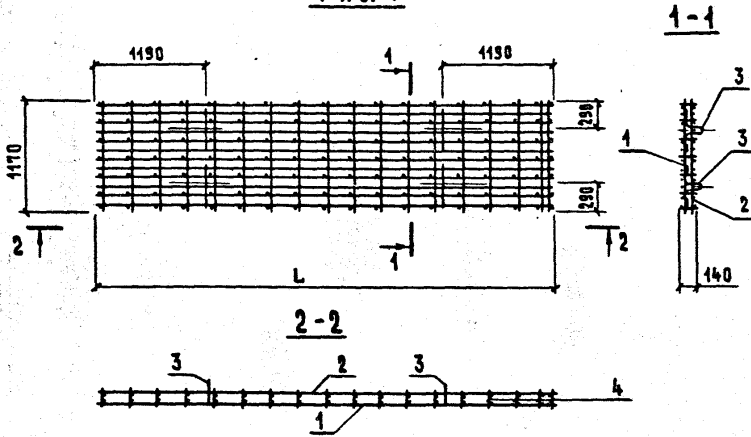

ОБОЗНАЧЕНИЕ	МАРКА	Рис.	РАЗМЕРЫ, мм			
			L			
			ВАРИАНТЫ			
			I-1	I-2	II-1	II-2
КЖИ 3.2-0.03.00	КПС	1	5320	5120	4720	4520

МАССА, кг				ПРИМЕЧАНИЕ	ПРИВЯЗАН:
ВАРИАНТЫ					
I-1	I-2	II-1	II-2		
74.15	74.06	66.24	64.05		

			801-2-55.85 КЖИ 3.2-0.03.00 СБ			
ИЗДАНИЕ	КОМП. КОМП.	КОМП. КОМП.	КАРКАС ПРОСТРАНСТВЕННЫЙ КП 5.	СТАДИЯ	МАССА	МАСШТАБ
ИЗДАНИЕ	КОМП. КОМП.	КОМП. КОМП.		Р	СМ. ТАБЛ.	
ИЗДАНИЕ	КОМП. КОМП.	КОМП. КОМП.	СБОРОЧНЫЙ ЧЕРТЕЖ	Лист	Листов 1	
ИЗДАНИЕ	КОМП. КОМП.	КОМП. КОМП.		ГИПРОНИСЕЛЬХОЗ		

КОПИРОВАНИЕ 21000-03 16 ФЕРИРАТ

21000-08 17

ФОРМАТ	ЗОНА	ПОЗ.	ОБОЗНАЧЕНИЕ	НАИМЕНОВАНИЕ	КОЛИЧЕСТВО НА ИСПОЛНЕНИЕ КЖИ 3.2-0.04.00-								ПРИМЕЧАНИЕ	
					-	01	02							
				<u>ДОКУМЕНТАЦИЯ</u>										
A4			КЖИ 3.2-0.04.00 СБ	СБОРОЧНЫЙ ЧЕРТЕЖ	×	×	×							
A4			КЖИ 3.2 - ТУ	ТЕХНИЧЕСКИЕ УСЛОВИЯ	×	×	×							
				<u>ДЕТАЛИ</u>										
B4	1		КЖИ 3.2-0.00.02	Ф12 АШ ГОСТ 5781-82 P=4780	12	8	8						I-1 II-1	
			КЖИ 3.2-0.00.02 - 01	Ф12 АШ ГОСТ 5781-82 P=4980	12	8	8						I-2 II-2	
B4	2		КЖИ 3.2-0.00.01 - 03	Ф4 Вр-I ГОСТ 6727-80 P=1160	17	15	15						I-1 II-1	
			- 03	Ф4 Вр-I ГОСТ 6727-80 P=1160	18	16	16						I-2 II-2	
B4	3		КЖИ 3.2-0.00.02 - 02	Ф12 АШ ГОСТ 5781-82 P=4290	4	4							I-1 II-1	
			- 03	Ф12 АШ ГОСТ 5781-82 P=4390	4	4							I-2 II-2	

ПРИВЯЗАН				НАЧ. ОТД. КИМ	<i>[Signature]</i>	801-2-65.85 КЖИ 3.2-0.04.00				
				Л. КОНСТ. ТЕЛКОВСКИИ	<i>[Signature]</i>		СЕТКИ АРМАТУРНЫЕ С1; С2; С3	СТАДИЯ	ЛИСТ	ЛИСТОВ
				Н. КОНТР. ЮДИИ	<i>[Signature]</i>			Р	1	2
				ГЛ. СПЕЦ. ЮДИИ	<i>[Signature]</i>			ГИПРОНИСЕЛЬХОЗ		
				РУК. ГР. КОТЛЯР	<i>[Signature]</i>			ФОРМАТ		
				ИНЖЕНЕР СОЛОВУКИНА	<i>[Signature]</i>					
ИВБ. N				СТ. ИНЖ. ЗАКАРОВА	<i>[Signature]</i>					

21000-03 18

ФОРМАТ	ЗНАК	ПОЗ.	ОБОЗНАЧЕНИЕ	НАИМЕНОВАНИЕ	КОЛИЧЕСТВО НА ИСПОЛНЕНИЕ КЖИ 3.2-0.04.00-										ПРИМЕЧАНИЕ		
					-	01	02										
Б4	4		КЖИ 3.2-0.00.04-04	Ф4 Вр-I ГОСТ 6727-80 P=490		2	2										I-1 I-2
Б4	5		КЖИ 3.2-0.00.02-04	Ф12 АШ ГОСТ 5784-82 P=960		3	3										I-1 I-2
Б4	6		КЖИ 3.2-0.00.04-05	Ф4 Вр-I ГОСТ 6727-80 P=760		1	1										I-1 I-2
Б4	7		-06	Ф4 Вр-I ГОСТ 6727-80 P=260		2	2										I-1 I-2

ПРОВЕРКА			
ИВВ. №			

801-2-6585 КЖИ 3.2-0.04.00

ЛИСТ  
2

Рис. 1



Рис. 2



ОБОЗНАЧЕНИЕ	МАРКА	Рис.	РАЗМЕРЫ, ММ			
			L		B	
			ВАРИАНТЫ			
		I-1	I-1	I-2	I-2	
КЖИ 3.2-0.04.00	C1	1				
-01	C2	2	4730	4930	170	70
-02	C3	3				

РАЗМЕРЫ, ММ		КОЛИЧЕСТВО		МАССА, КГ		ПРИМЕЧАНИЕ
г	h	ВАРИАНТЫ				
I-1	I-1	I-2	I-2	I-1	I-2	
—	—			53.3	54.1	
465	565	15	16	50.4	51.4	
				50.4	51.4	

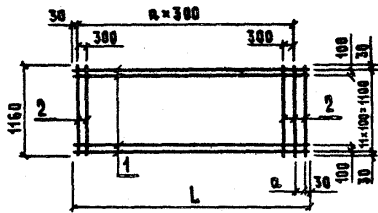
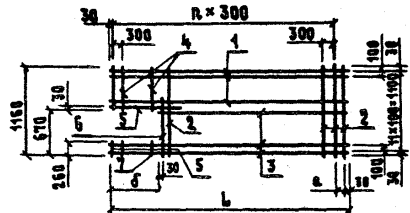
Рис. 3

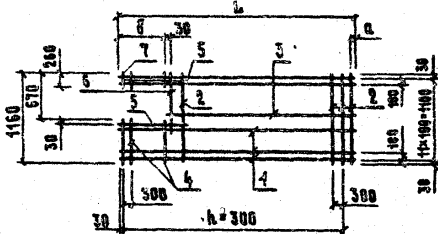

ПРИБАВКА			

801-2-65.85 КЖИ 3.2-0.04.00 СБ

ИМЯ ОТД.	КЖИ	
ИМЯ КОНСТ.	ТЕЛЯКОВСКИЙ	
ИМЯ КОНТР.	ЮДИН	
ИМЯ СПЕЦ.	ЮДИН	
ИМЯ Р.Р.	КОТЛЯР	
ИМЯ ИНЖЕН.	СВОБОДИН	
ИМЯ СТ.ИМ.	ЗАКАРОВА	

СЕТКИ АРМАТУРНЫЕ  
C1; C2; C3.  
СБОРОЧНЫЕ ЧЕРТЕЖИ

СТАВКА АНСТ		АНСТОВ
Р	СМ.	
ТАВА		
АНСТ	АНСТОВ	1

ГИПРОНИСЕЛЬХОЗ

ФОРМАТ	ЗОНА	ПОЗ.	ОБОЗНАЧЕНИЕ	НАИМЕНОВАНИЕ	КОЛИЧЕСТВО НА ИСПОЛНЕНИЕ КЖИ 3.2-0.05.00 -								ПРИМЕЧАНИЕ	
					-	01								
				<u>ДОКУМЕНТАЦИЯ</u>										
A4			КЖИ 3.2-0.05.00 С6	СБОРОЧНЫЙ ЧЕРТЕЖ	×	×	×	×	×	×				
A4			КЖИ 3.2-ТУ	ТЕХНИЧЕСКИЕ УСЛОВИЯ	×	×	×	×	×	×				
				<u>ДЕТАЛИ</u>										
B4	1		КЖИ 3.2-0.00.03	Ф10 АШ ГОСТ 5781-82 P=4940	13	9								
			- 01	Ф10 АШ ГОСТ 5781-82 P=5140	13	9								
			- 02	Ф10 АШ ГОСТ 5781-82 P=5340	13	9								
B4	2		- 03	Ф10 АШ ГОСТ 5781-82 P=2440	26	23							I-1	
			- 03	Ф10 АШ ГОСТ 5781-82 P=2440	27	23							I-2	
B4	3		- 04	Ф10 АШ ГОСТ 5781-82 P=4370	4								II-1	
			- 05	Ф10 АШ ГОСТ 5781-82 P=4470	4									
			- 06	Ф10 АШ ГОСТ 5781-82 P=4570	4									

21000 - 08 20

ПРИВЯЗАН				НАЧ. ОТД.	КИМ	<i>Степанов</i>	801-2-65.85 КЖИ 3.2-0.05.00	СТАДИЯ	ЛИСТ	ЛИСТОВ
				ГЛ. КОНСТР.	ТЕЛЯКОВСКИЙ	<i>Степанов</i>				
				И. КОНТР.	ЮДИН	<i>МЮ</i>	СЕТКИ АРМАТУРНЫЕ	С4; С5		
				ГЛ. СПЕЦ.	ЮДИН	<i>МЮ</i>				
				РЭК. ГР.	КОТЛАЯ	<i>МЮ</i>				
				ИНЖЕНЕР	СЛОДЧКИН	<i>Слод</i>				
ИВВ. Х				СТ. ИНЖ.	ЗАХАРОВА	<i>Захар</i>				

12 80-00012

ФОРМАТ	ЗНА	НОЗ.	ОБОЗНАЧЕНИЕ	НАИМЕНОВАНИЕ	КОЛИЧЕСТВО НА ИСПОЛНЕНИЕ КЖИ 3.2-0.05.00 -										ПРИМЕЧАНИЕ		
					-	01											
Б-2		4	КЖИ 3.2-0.00.03-07	φ10 АШ ГОСТ 5784-82 P=4770		3											I-1 II-1
			-07	φ10 АШ ГОСТ 5784-82 P=4770		4											I-2 II-2
		5	-08	φ10 АШ ГОСТ 5784-82 P=860		2											I-2 II-2
			-08	φ10 АШ ГОСТ 5784-82 P=860		4											I-1 II-1

ПРОВЕРКА			
ИНВ. №			

801-2-65.85 КЖИ 3.2-0.05.00

ЛИСТ  
2

КОПИРОВАЛ *Петра*

Рис. 1



Рис. 2



ОБОЗНАЧЕНИЕ	МАРКА	Рис.	РАЗМЕРЫ, ММ			
			L		B	
			ВАРИАНТЫ			
КЖИЗ.2-0.05.00	С4	1	4890	5090	I-1 II-1	I-2 II-1
	-01	С5			2	550

КОЛИЧЕСТВО		Масса, кг		ПРИМЕЧАНИЕ
ВАРИАНТЫ				
I-1 II-1	I-2 II-2	I-1 II-1	I-2 II-2	
24	25	80.5	83.3	
		78.3	81.1	

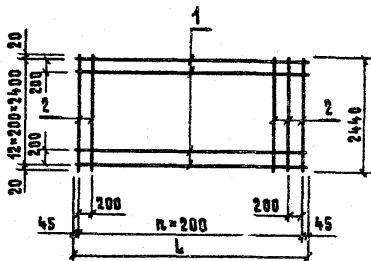
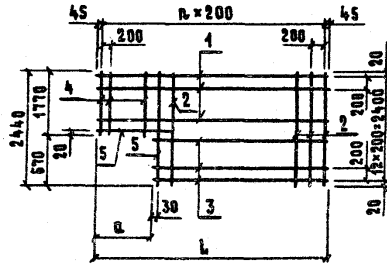
ПРИВЯЗКИ			

801-2-65.85 КЖИЗ.2-0.05.00 С5

ИЗЧ. ОТД.	КИМ	<i>Ильин</i>
ГЛ. КОНСТР.	ТЕЛЯКОВСКИМ	<i>Теляковский</i>
Н. КОНСТР.	ЮДИН	<i>Юдин</i>
ГЛ. СПЕЦ.	ЮДИН	<i>Юдин</i>
РУК. ГР.	КОТАЯР	<i>Котаяр</i>
ИНЖЕНЕР	СОЛОВЬЯН	<i>Соловьян</i>
СТ. ИНЖ.	ЭЛЯКОВ	<i>Эляков</i>

СЕТКИ АРМАТУРНЫЕ  
С4; С5.  
СБОРОЧНЫЕ ЧЕРТЕЖИ

СТАДИЯ	МАСШ	МАСШТАБ
Р	СМ.	
	ТАБА.	
Лист	Листов	1
ГИПРОНИСЕМЪХОЗ		

ФОРМАТ	ЗОНА	ПОЗ.	ОБОЗНАЧЕНИЕ	НАИМЕНОВАНИЕ	КОЛ.	ПРИМЕЧАНИЕ
				<u>ДОКУМЕНТАЦИЯ</u>		
А4			КЖИ 3.2-0.06.00 СБ	СБОРОЧНЫЙ ЧЕРТЕЖ	X	
А4			КЖИ 3.2-ТУ	ТЕХНИЧЕСКИЕ УСЛОВИЯ	X	
				<u>ДЕТАЛИ</u>		
Б4	1		КЖИ 3.2-0.00.02 -05	Ф 12 АШ ГОСТ 5784-82 P=5320	12	I-1
			-06	Ф 12 АШ ГОСТ 5784-82 P=5120	12	I-2
			-07	Ф 12 АШ ГОСТ 5784-82 P=4720	12	I-1
			-08	Ф 12 АШ ГОСТ 5784-82 P=4520	12	II-2
Б4	2		КЖИ 3.2-0.00.01 -07	Ф 4 ВрI ГОСТ 6727-80 P=4170	49	I-1
			-07	Ф 4 ВрI ГОСТ 6727-80 P=4170	48	I-2
			-07	Ф 4 ВрI ГОСТ 6727-80 P=4170	47	II-1
			-07	Ф 4 ВрI ГОСТ 6727-80 P=4170	46	II-2

ПРИМЕР

ИВБ.М

НАЧ. ОТД.	КНМ	<i>[Signature]</i>	801-2-65.85 КЖИ 3.2-0.06.00  СЕТКА АРМАТУРНАЯ С 6	СТАВКА	АКСТ	АНСТОВ
ГЛАВ. КОНСТР.	ТЕЛЯКОВСКИЙ	<i>[Signature]</i>		?		1
Н. КОНТР.	ЮДИН	<i>[Signature]</i>		ГИПРОНИСЕЛХОЗ		
ГЛАВ. СПЕЦ.	ЮДИН	<i>[Signature]</i>				
РУК. ГР.	КОТАЯР	<i>[Signature]</i>				
ИНЖЕНЕР	СОЛДУКНИ	<i>[Signature]</i>				
СТ. ИНЖ.	ЗАХАРОВА	<i>[Signature]</i>				

Копировала 18/02-21000-08 23 ФОРМАТ А4



Рис. 1

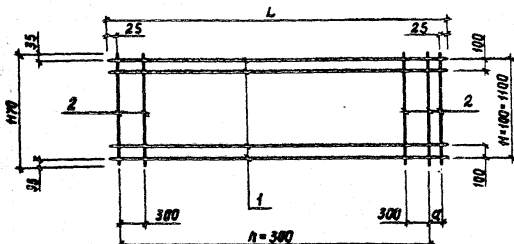

Обозначение	Марка	Рис.	Размеры, мм					
			L			a		
			Варианты					
			I-1	I-2	II-1	II-2	I-1 II-1	I-2 II-2
КЖИ 3.2-0.06.00	С6	1	5320	5120	4720	4520	170	270

Количество				Масса, кг				Примечание
n								
Варианты				Варианты				
I-1	I-2	II-1	II-2	I-1	I-2	II-1	II-2	
17	16	15	14	52,7	56,4	52,1	50,1	

приблизан

инв. N

801-2-65.85 КЖИ 3.2-0.06.00 С6

Исполн.	Ким	Сетка арматурная	Стадия	Масса	Масштаб
Гл. инж. Голубовский	Тельяковский	С6	Р	см. табл.	
И. инж. Юдин	Юдин	Сборочный чертеж	Лист	Листов 1	
Гл. спец. Юдин	Юдин		ГИПРОНИС ЕЛХОЗ		
Рук. в.р. Котляев	Котляев				
Инженер Солдухин	Солдухин				
Ст. инж. Захарова	Захарова				

21000-08 24 Формат А4

ФОРМАТ	ЗОНА	ПОС.	ОБОЗНАЧЕНИЕ	НАИМЕНОВАНИЕ	КОЛИЧЕСТВО НА ИСПОЛНЕНИЕ КЖИ 3.2-0.07.00-				ПРИМЕЧАНИЕ
					—	01			
				<u>ДОКУМЕНТАЦИЯ</u>					
			КЖИ 3.2-0.07.00	СБОРОЧНЫЙ ЧЕРТЕЖ	X	X			
			КЖИ 3.2-ТУ	ТЕХНИЧЕСКИЕ УСЛОВИЯ	X	X			
				<u>ДЕТАЛИ</u>					
64	1		КЖИ 3.2-0.00.04	Ф5 ВрI ГОСТ 6727-80 L=980	13	10			0.15 кг
64	2		-01	Ф5 ВрI ГОСТ 6727-80 L=4740	7	7			0.27 кг
64	3		-02	Ф5 ВрI ГОСТ 6727-80 L=4315		1			0.20 кг
64	4		-03	Ф5 ВрI ГОСТ 6727-80 L=940		3			0.14 кг

21000-01-25

801-2-65.85 КЖИ 3.2-0.07.00			
ПРИВАЗАН	ИМЧ. ОТД.	КЖИ	
	И.А. КОНСТР.	ТЕЯКОВСКИИ	
	И.А. КОНТР.	ЮДАН	
	И.А. СМЕР.	ЮДАН	
	Р.А. ГР.	КОТАР	
ИМЧ. И	ИНЖЕНЕР	ЗАБКИНА	
СЕТКИ АРМАТУРНЫЕ С7; С8			СТАДИЯ / АНЕТ / АНСТОВ Р / / 1
ГИПРОНИСЕЛЬХОЗ			
КОЛЯКОВА <i>Л.И.</i>			ФОРМАТ 64



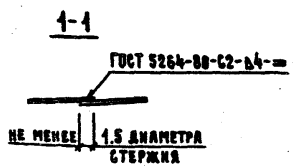
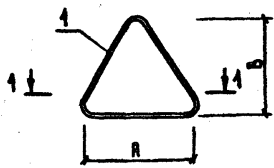

ФОРМАТ	ЗОНА	ПОЗ.	ОБОЗНАЧЕНИЕ	НАИМЕНОВАНИЕ	КОЛ.	ПРИМЕЧАНИЕ
				<u>ДОКУМЕНТАЦИЯ</u>		
А4			КЖИ 3.2-ТУ	ТЕХНИЧЕСКИЕ УСЛОВИЯ		☒
				<u>ДЕТАЛИ</u>		
Б4		1	КЖИ 3.2-0.00.05	Ф14 А3 ГОСТ 5781-82 С=970	1	1.49 КГ
			-01	С=1440	1	2.22 КГ
			-02	С=1610	1	2.48 КГ

ОБОЗНАЧЕНИЕ	МАРКА	РАЗМЕРЫ, ММ		ДАТНА ЗАГОТОВКИ ММ	МАССА КГ
		А	В		
КЖИ 3.2-0.08.00	ПМ 14-1	330	220	970	1.49
-01	ПМ 14-2	500	320	1440	2.22

ПРИВАЗАН	ИНВ. №

801-2-65.85 КЖИ 3.2-0.08.00

НАЧ. ОТД.	КНМ	<i>[Signature]</i>
ТА. КОНСТР.	ТЕЛЯКОВСКИИ	<i>[Signature]</i>
Н. КОНТР.	ЮДИН	<i>[Signature]</i>
П. СПЕЦ.	ЮДИН	<i>[Signature]</i>
РУК. ГР.	КОТЛАЯР	<i>[Signature]</i>
ИНЖЕНЕР	ПОЗДНЯКОВА	<i>[Signature]</i>
СТ. ИНЖ.	ЗАХАРОВА	<i>[Signature]</i>

ПЕТАЯ ДЛЯ ПОДЪЕМА  
ПМ 14-1, ПМ 14-2

СТАДИА	МАССА	МАСШТАБ
Р	СМ.	
ТАБЛ.		

АНСТ | ЛЕНТОС 4  
ГИПРОНИС ЕЛЬХОС

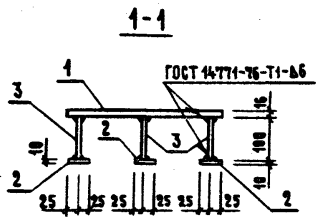
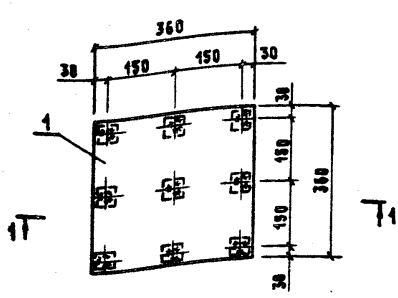

ФОРМАТ	ЗОНА	ПОЗ.	ОБОЗНАЧЕНИЕ	НАИМЕНОВАНИЕ	КОД.	ПРИМЕЧАНИЕ
				<u>ДОКУМЕНТАЦИЯ</u>		
А4			КЖИ 3.2-ТУ	ТЕХНИЧЕСКИЕ УСЛОВИЯ		×
				<u>ДЕТАЛИ</u>		
Б4	1		КЖИ 3.2-0.00.06	Б-16×360 ГОСТ 103-76 Львава Б ст 3 кл 2 ГОСТ 535-79 ρ=360	1	16.28 кг
Б4	2		КЖИ 3.2-0.00.07	Б-10×50 ГОСТ 103-76 Львава Б ст 3 кл 2 ГОСТ 535-79 ρ=50	9	0.20 кг
Б4	3		КЖИ 3.2-0.00.02-09	Φ12 АШ ГОСТ 5781-82 ρ=100	9	0.06 кг

ПРИВЯЗАН			
ИВ. И			

801-2-65.85 КЖИ 3.2-0.09.00

			ИЗДАНИЕ ЗАКАЗНОЕ	СТРАНА	МАССА	МАШТАБ
ИМЧ. ВТА.	КИМ		ИЗДАНИЕ МН 1	Р	18.62	1:40
И. КОНСТР.	ТЕЛАНОВСКИЙ			ЛНСТ	ЛНСТОВ	1
И. КОНСТР.	ЮДИН		ГИПРОНИСЕЛЬХОЗ			
П. СЛЕД.	ЮДИН					
Р. И. ГР.	КОТАЯР					
И. ИЖЕНЕР	ПОЗАНКОВА					
СТ. ИЖ.	ЗАХАРОВА					

КОПИРОВА 2008 - 21000-08 28 ФОРМАТ А4

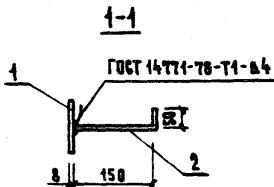
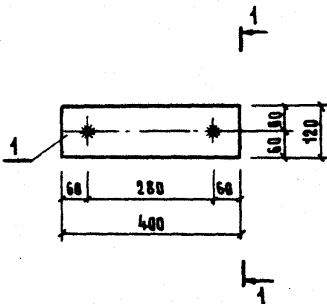

ФОРМАТ	ЗОНА	Пос.	ОБОЗНАЧЕНИЕ	НАИМЕНОВАНИЕ	КОА.	ПРИМЕЧАНИЕ																								
				<u>ДОКУМЕНТАЦИЯ</u>																										
А4			КЖИ 3.2-ТУ	ТЕХНИЧЕСКИЕ УСЛОВИЯ		✗																								
				<u>ДЕТАЛИ</u>																										
Б4	1		КЖИ 3.2-0.00.08	ПОЛОСА Б-8x120 ГОСТ 103-76 Б ст 3 кп 2 ГОСТ 535-79 ϕ=400	1	3.02 кг																								
Б4	2		КЖИ 3.2-0.00.09	ФВ АШ ГОСТ 5781-82 ϕ=200	2	0.08 кг																								
<table border="1" style="width: 100%;"> <thead> <tr> <th colspan="4">ПРИВЯЗАН</th> </tr> </thead> <tbody> <tr> <td></td> <td></td> <td></td> <td></td> </tr> <tr> <td></td> <td></td> <td></td> <td></td> </tr> <tr> <td></td> <td></td> <td></td> <td></td> </tr> <tr> <td></td> <td></td> <td></td> <td></td> </tr> <tr> <td colspan="4">ИВ. №</td> </tr> </tbody> </table>							ПРИВЯЗАН																				ИВ. №			
ПРИВЯЗАН																														
ИВ. №																														
801-2-65.85 КЖИ 3.2-0.10.00																														
НАЧ. ОТД.	КИМ		ИЗДЕЛИЕ ЗАКЛАДНОЕ МН 2	СТАДИЯ	МАССА	НАСМТАВ																								
П. КОНСТР.	ТЕЛЯКОВСКИИ			Р	3.18	1:10																								
Н. КОНТР.	ЮДИН			ЛИСТ	ЛИСТОВ 1																									
П. СПЕЦ.	ЮДИН			ГИПРОНИСЕЛЬХОЗ																										
РУК. ГР.	КОТАЯР																													
СТ. НИЖ.	ЗАКАРОВА																													

КОМПЬЮТЕР 21000-08 29 ФОРМАТ А4

ФОРМАТ	ЗОНА	Поз.	ОБОЗНАЧЕНИЕ	НАИМЕНОВАНИЕ	КОЛИЧЕСТВО НА ИСПОЛНЕНИЕ КЖИ 3.2-0.11.00								ПРИМЕЧАНИЕ	
					-	01	02	03						
				<u>ДОКУМЕНТАЦИЯ</u>										
А4			КЖИ 3.2-0.11.00	СВОРОЧНЫЙ ЧЕРТЕЖ					X	X	X			
А4			КЖИ 3.2-ТУ	ТЕХНИЧЕСКИЕ УСЛОВИЯ					X	X	X			
				<u>ДЕТАЛИ</u>										
Б4			КЖИ 3.2-0.00.10	Б-5×20 ГОСТ 103-76 Полоса В СТ 3 КЖ 2 ГОСТ 535-79 P=150					4					0.59 кг
			-01	P=650					4					0.54 кг
			-02	P=400						1				0.34 кг
			-03	P=220							1			0.17 кг
Б4			КЖИ 3.2-0.00.09 - 01	ФВАШ ГОСТ 5784-82 P=120					5	5	5	5		0.4 кг

2100-05-30

ПРИВАЗАН				НАЧ. ОТД.	КИМ	<i>Иванов</i>	801-2-65.85 КЖИ 3.2-0.11.00	ИЗДАНИЕ ЗАКЛАДНОЕ МН 3-1; МН 3-2; МН 3-3; МН 3-4	СТАДИЯ	ЛИСТ	ЛИСТОВ
				ГЛ. КОНСТР.	ТЕЛЯКОВСКИЙ	<i>Иванов</i>			1.05	P	
				И. КОНТР.	ЮДИН	<i>Иванов</i>					
				ГЛ. СПЕЦ.	ЮДИН	<i>Иванов</i>					
				РУК. ГР.	КОТАЯР	<i>Иванов</i>					
				ИНЖЕНЕР	ПОЗДНЯКОВА	<i>Иванов</i>					
Изм. N				СТ. ИЖ.	ЗАХАРОВА	<i>Иванов</i>					ГИПРОНИСЕ/ЛХ03

Лист 3 из 3

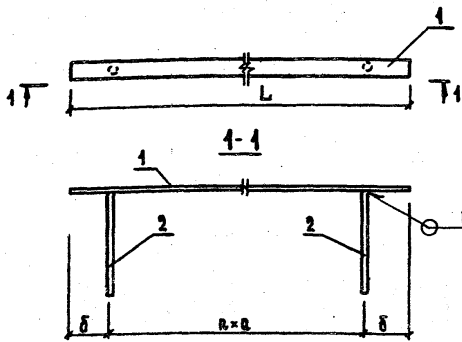

ГОСТ 19292-73-Т1-Д5

ОБОЗНАЧЕНИЕ	МАРКА	РАЗМЕРЫ, мм			L, мм	МАССА, кг	ПРИМЕЧАНИЕ
		a	b	n			
КЖИЗ.2-0.11.00	МНЗ-1	200	75	3	750	1.09	
-01	МНЗ-2	200	25	3	650	1.01	
-02	МНЗ-3	150	50	2	400	0.81	
-03	МНЗ-4	150	35	1	220	0.67	

ПРИВЯЗКИ			

801-2-65.85 КЖИЗ.2-0.11.00 СБ			ИЗДАНИЕ ЗАКЛАДНОЕ			СТАНДАРТ		
МАРКА			МНЗ-1; МНЗ-2; МНЗ-3; МНЗ-4.			МАССА		
СБОРОЧНЫЙ ЧЕРТЕЖ			Р			СМ.		
			АНСТ			АНСТОВ 1		
			ГИПРОНИСЕЛЬХОЗ					

НАЧ. ОТД.	КИМ	<i>[Signature]</i>
ГЛА. ИНЖЕНЕР	ТЕЛЮКОВСКИЙ	<i>[Signature]</i>
И. КОНТР.	ЮДИН	<i>[Signature]</i>
ГЛА. СПЕЦ.	ЮДИН	<i>[Signature]</i>
РУК. ГР.	КОТАЯР	<i>[Signature]</i>
ИНЖЕНЕР	ПОЗДНЯКОВА	<i>[Signature]</i>
СТ. ИНЖ.	ЗАКАРОВА	<i>[Signature]</i>



ФОРМУ	Зона	Пос.	ОБОЗНАЧЕНИЕ	НАИМЕНОВАНИЕ	Количество на исполнение КЖИ 3.2-0.12.00						ПРИМЕЧАНИЕ
					-	01					
				<u>ДОКУМЕНТАЦИЯ</u>							
А4			КЖИ 3.2-0.12.00	СБОРОЧНЫЙ ЧЕРТЕЖ							
А4			КЖИ 3.2-ТУ	ТЕХНИЧЕСКИЕ УСЛОВИЯ							
				<u>ДЕТАЛИ</u>							
Б4	1		КЖИ 3.2-0.00.05-03	Ф14 А1 ГОСТ 5781-82 P=1240	1						1.5 кг
			-04	P=1120	1						1.35 кг
Б4	2		-05	P=200	1	1					0.24 кг

21000-08 32

ПРИБЯЗАН				НАЧ. ОТД.	КИМ	<i>СНУ</i>	801-2-65.85 КЖИ 3.2-0.12.00						
				ГЛ. КОНСТР.	ТЕЛЯКОВЕНИ	<i>МММ</i>							
				Н. КОНТР.	ЮДИН	<i>МММ</i>	ИЗДАНИЕ ЗАКАЗНОЕ МН 4-1; МН 4-2						
				ГЛ. СПЕЦ.	ЮДИН	<i>МММ</i>							
				РУК. ГР.	КОТАЯР	<i>МММ</i>	<table border="1"> <tr> <td>СТАНЦИЯ</td> <td>ЛИСТ</td> <td>ЛИСТОВ</td> </tr> <tr> <td>P</td> <td></td> <td>1</td> </tr> </table>	СТАНЦИЯ	ЛИСТ	ЛИСТОВ	P		1
СТАНЦИЯ	ЛИСТ	ЛИСТОВ											
P		1											
ИНВ. Л				ИНЖЕНЕР	ПОЗДНЯКОВА	<i>МММ</i>	ГИПРОНИСЕЛЬХОЗ						
				СТ. ИНЖ.	ЗАХАРОВА	<i>МММ</i>							

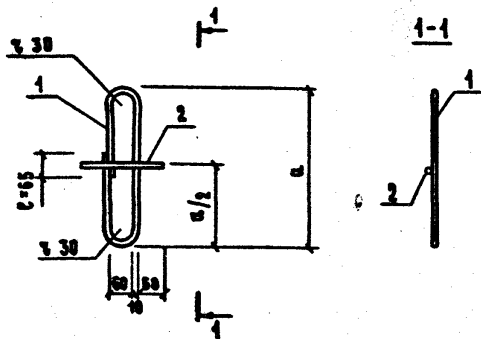

ОБОЗНАЧЕНИЕ	МАРКА	Д, ММ	МАССА КГ	ПРИМЕ- ЧАНИЕ
КЖИ 3.2-0.12.00	МН 4-1	600	1.74	
-01	МН 4-2	540	1.59	

ПРИВЯЗАН			
ИМВ. №			

НАЧ. ОТД.	КИМ	<i>С.И.И.</i>	
ГЛ. КОНСТР.	ПЕЛЯКОВСКИЙ	<i>С.И.И.</i>	
И. КОНСТР.	ЮДИН	<i>М.В.С.</i>	
ГЛ. СПЕЦ.	ЮДИН	<i>С.И.И.</i>	
РУК. ГР.	КОТЯЯР	<i>С.И.И.</i>	
ИНЖЕНЕР	ПОЗДНЯКОВА	<i>С.И.И.</i>	
СТ. ИНЖ.	ЗАХАРОВА	<i>С.И.И.</i>	

801-2-65.85 КЖИ 3.2-0.12.00 СБ

ИЗДАНИЕ ЗАКАЗНОЕ  
МН 4-1 МН 4-2.  
СБОРОЧНЫЙ ЧЕРТЕЖ

СТАДИЯ	МАССА	МАСШТАБ
Р	СМ. ТЯВА.	
ЛИСТ	ЛИСТОВ 1	

ГИПРОНИС ЕЛЬХОЗ

КОПИРОВАА *С.И.И.* 21000-08 33 ФОРМАТ А4

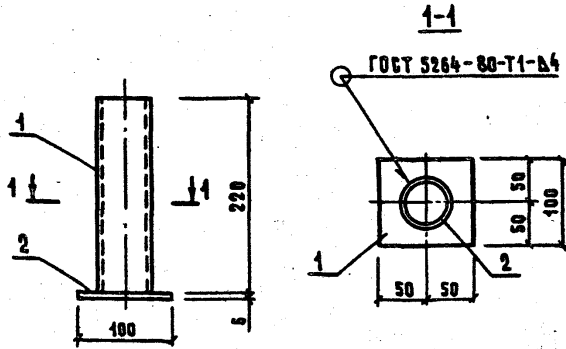

ФОРМАТ	ЗОНА	ПОР.	ОБЪЕДИНЕНИЕ	НАИМЕНОВАНИЕ	КОЛ.	ПРИМЕЧАНИЕ
				<u>ДОКУМЕНТАЦИЯ</u>		
А4			КЖИ 3.2-ТУ	ТЕХНИЧЕСКИЕ УСЛОВИЯ		⊗
				<u>ДЕТАЛИ</u>		
Б4	1		КЖИ 3.2-0.00.11	Труба 60×4 ГОСТ 10704-76 Ст 3 кл 2 ГОСТ 10705-63 ρ=220	1	1.20 кг
Б4	2		КЖИ 3.2-0.00.12	Полоса Б-6×100 ГОСТ 103-76 Ст 3 кл 2 ГОСТ 535-73 ρ=100	1	0.47 кг

ПРИВЯЗКА

Инд. Ж

801-2-65.85 КЖИ 3.2-0.13.00

ИЗМ. ОТД.	КИМ	<i>Степан</i>
ГЛАВ. КОНСТ.	ТВАКОВСКИЙ	<i>Степан</i>
И. КОНСТ.	ЮДИН	<i>Степан</i>
ГЛАВ. СПЕЦ.	ЮДИН	<i>Степан</i>
РУК. ГР.	КОТАЯР	<i>Степан</i>
ИНЖЕНЕР	ЗЫКИНА	<i>Степан</i>
СТ. ИНЖ.	ЗАХАРОВА	<i>Степан</i>

ИЗДЕЛИЕ ЗАКАДНОЕ  
МН 5

СТАДИЯ	МАССА	МАСШТАБ
Р	1.67	1:5
ЛИСТ	ЛИСТОВ 1	

ГИПРОНИСЕЛЬХОЗ

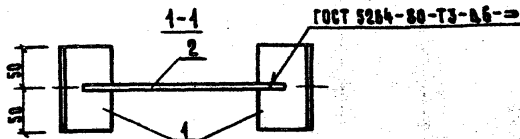
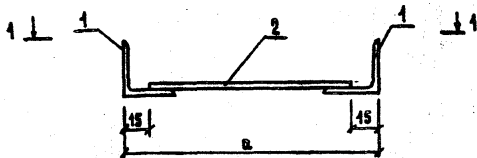

ФОРМАТ	ЗОНА	ПОС.	ОБОЗНАЧЕНИЕ	НАИМЕНОВАНИЕ	КОД.	ПРИМЕЧАНИЕ
				ДОКУМЕНТАЦИЯ		
14			КЖИ 3.2-ТУ	ТЕХНИЧЕСКИЕ УСЛОВИЯ		✗
				ДЕТАЛИ		
4	1		КЖИ 3.2-0.00.13	УГОЛОК 5-63-63*5 ГОСТ 8509-72 Всего 3 кп 2 ГОСТ 535-78 C=400	2	0.48 кг
4	2		КЖИ 3.2-0.00.02 - 10	Φ12 АШ ГОСТ 5781-82 C=470	1	I-1 I-2 0.15 кг
			- 11	Φ12 АШ ГОСТ 5781-82 C=150	1	I-1 I-2 0.13 кг

ОБОЗНАЧЕНИЕ	МАРКА	РАЗМЕР, мм		МАССА, кг		ПРИКЛАСИИ
		ВАРИАНТЫ		ВАРИАНТЫ		
		I-1	II-1	I-1	II-1	
КЖИ 3.2-0.14.00	МН 6	200	180	1.11	1.09	
						ИНВ. №
801-2-65.85 КЖИ 3.2-0.14.00						
ИЗДАНИЕ ЗАКЛАДНОЕ	МН 6	СТАДИЯ	МАССА	МАСШТАБ		
		Р	См. ТАБЛ.	1:5		
		Лист	Листов 1			
ГИПРОНИСЕЛЬХОЗ						

РЧ. ОТВ. ГОМЗЯКОВ  
 КОНСТР. ТЕЛЯКОВСКИЙ  
 КОНТР. ЮДИН  
 С. СПЕЦ. ЮДИН  
 ЗК. ГР. КОТЯР  
 С. ИНЖ. ЛИТВИНОВА

ЛАНДРУЖИЦА

**МС 1**

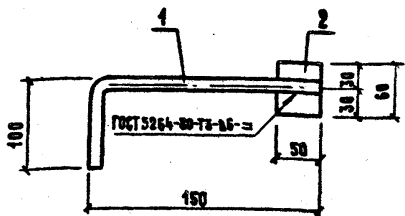

**МС 1 Н**

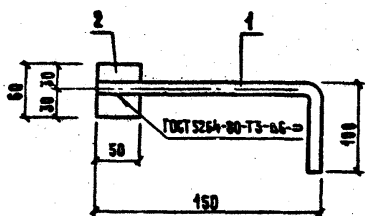

ФОРМА	ЗОНА	ПОЗ.	ОБЪЯВЛЕНИЕ	НАИМЕНОВАНИЕ	КОЛ.	ПРИМЕЧАНИЕ
				<u>ДОКУМЕНТАЦИЯ</u>		
А4			КЖИ 3.2-Т3	ТЕХНИЧЕСКИЕ УСЛОВИЯ	×	
				<u>ДЕТАЛИ</u>		
Б4	1		КЖИ 3.2-0.00.14	Φ16 А1 ГОСТ 5781-82 P=250	1	0.40 кг
Б4	2		КЖИ 3.2-0.00.07-01	ПЛОСКА 8-10-50 ГОСТ 103-76 СТ 3 КЖ 2 ГОСТ 535-79 P=60	1	0.24 кг

ПРИВЯЗАН		

Ив. И

801-2-65.85 КЖИ 3.2-1.00.00

НАЧ. ОТД.	ГОМЗЯКОВ	<i>[Signature]</i>
ГЛ. КОНСТР.	ТЕЛЯКОВСКИЙ	<i>[Signature]</i>
Н. КОНТР.	ЮДИН	<i>[Signature]</i>
ГЛ. СПЕЦ.	ЮДИН	<i>[Signature]</i>
РУК. ГР.	КОТАЯР	<i>[Signature]</i>
СТ. ИНЖ.	АНТЬКИНОВА	<i>[Signature]</i>

ИЗДАНИЕ СОЕДИНИТЕЛЬНОЕ  
МС 1; МС 1 Н

СТАДИЯ	МАССА	МАСШТАБ
Р	0.64	
ЛИСТ	ЛИСТОВ 1	

ГИПРОНИСЕЛЬХОЗ

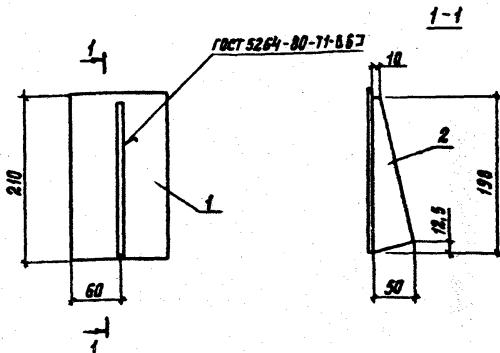

Формат	Зона	Лист	Обозначение	Наименование	Код	Примечание
				<u>Документация</u>		
А4			кжи 3.2-ту	Технические условия	×	
				<u>Детали</u>		
Б4	1		кжи 3.2-0.00.15	Полоса 6-4*120 ГОСТ 103-76 8ст3кл2 ГОСТ 535-79 C=210	1	0,79 кг
Б4	2		кжи 3.2-0.00.16	Полоса 6-6*50 ГОСТ 103-76 8ст3кл2 ГОСТ 535-79 C=198	1	0,47 кг

Привязан

Илб.н

801-2-65.85 кжи 3.2-2.00.00

Узлеие соединительное			Стадия	Масса	Масштаб
Нач. отд.	Гамзяков	6/2	Р	125	1:10
Гл. инж. стр.	Теляковский	1/1/2/4	Лист	Листов 1	
Гл. спец.	Юдин	1/1/2/4	ГИПРОНИСЕ ЛЬХВЗ		
Н. контр.	Юдин	1/1/2/4			
Учт. пр.	Котляев	1/1/2/4			
Ст. инж.	Зеларова	1/1/2/4			

21000-08 37

Формат А4

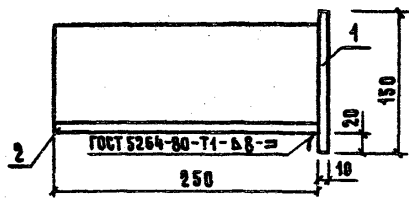
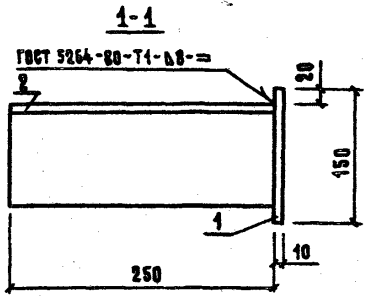
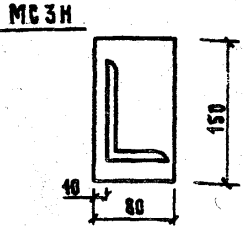
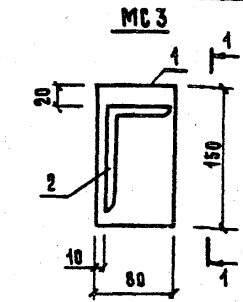

20  
1  
150  
80  
10  
1  
1  
150  
80  
10  
1  
150  
250  
10  
150  
250  
10  
150  
250

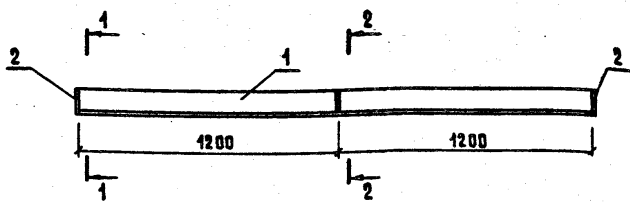

ФОРМАТ	ЗОНА	ПОЗ.	ОБОЗНАЧЕНИЕ	НАИМЕНОВАНИЕ	КОЛ.	ПРИМЕЧАНИЕ	
				<u>ДОКУМЕНТАЦИЯ</u>			
A4			КЖИ 3.2-ТУ	ТЕХНИЧЕСКИЕ УСЛОВИЯ		×	
				<u>ДЕТАЛИ</u>			
Б4	-	1	КЖИ 3.2-0.00.17	Полоса Б-10×80 ГОСТ 103-76 Ст 3 кл 2 ГОСТ 535-79 t=150	1	0.95	
Б4	-	2	КЖИ 3.2-0.00.18	Уголок Б-110×70×8 ГОСТ 8509-72 Ст 3 кл 2 ГОСТ 535-79 t=250	1	2.7	
				<u>ПРИВЯЗАН</u>			
				ИМЬ.Ж			
<b>801-2-65.85 КЖИ 3.2-3.00.00</b>							
НАЧ. ОУД.	КИМ	<i>[Signature]</i>	ИЗДАНИЕ СОЕДИНИТЕЛЬНЫЕ MC3; MC3H	СТАДИЯ	МАССА	МАСШТАБ	
ГЛ. КОНСТР.	ТЕЛЯКОВСКИЙ	<i>[Signature]</i>		P	3.65	1:5	
Н. КОНСТР.	ЮДИН	<i>[Signature]</i>		АНСТ	АНСТОВ 1		
ГЛ. СПЕЦ.	ЮДИН	<i>[Signature]</i>		<b>ГИПРОНИСЕЛЬХОЗ</b>			
РЗК. ГР.	КОТАЯР	<i>[Signature]</i>					
СТ. ИНЖ.	ЗАКАРОВА	<i>[Signature]</i>					

КОПИРОВАНА 21000-08 38 ФОРМАТ А4



ГОСТ 5264-80-Т1-А6-⇒  

ФОРМАТ	ЗОНА	ПОЗ.	ОБОЗНАЧЕНИЕ	НАИМЕНОВАНИЕ	КОЛ.	ПРИМЕЧАНИЕ
				<u>ДОКУМЕНТАЦИЯ</u>		
А4	-	-	КЖИ 3.2-ТУ	ТЕХНИЧЕСКИЕ УСЛОВИЯ	×	
				<u>ДЕТАЛИ</u>		
Б4		1	КЖИ 3.2-0.00.19	Уголок Б-140×12 ГОСТ 2509-72 В СТЗ кп 2 ГОСТ 535-79 P=2400	1	64,2 кг
Б4		2	КЖИ 3.2-0.00.12-01	Полоса Б-6×100 ГОСТ 103-76 В СТЗ кп 2 ГОСТ 535-79 P=100	2	0,47 кг
Б4		3	КЖИ 3.2-0.00.20	Полоса Б-6×90 ГОСТ 103-76 В СТЗ кп 2 ГОСТ 535-79 P=90	4	0,38 кг

ПРИВЯЗАН			
ИВБ. И			

801-2-65.85 КЖИ 3.2-4.00.00

ИИЧ. ОТД.	КИМ	<i>[Signature]</i>	ИЗДАНИЕ СОЕДИНИТЕЛЬНЫЕ МС4	СТАДИЯ	МАССА	РАСЧЕТЫ
ПР. КОНСТР.	ТЕЛДКОВСКИЙ	<i>[Signature]</i>		P	62.52	1:20 1:10
И. КОНТР.	ЮДИН	<i>[Signature]</i>		АНСТ	АНСТОВ	1
ПР. СПЕЦ.	ЮДИН	<i>[Signature]</i>		ГИПРОНИСЕЛЬХОЗ		
РУК. ГР.	КОТАВР	<i>[Signature]</i>				
СТ. ИИЧ.	ЗАХАРОВА	<i>[Signature]</i>				



ИЗДАНИЕ № 1000000000

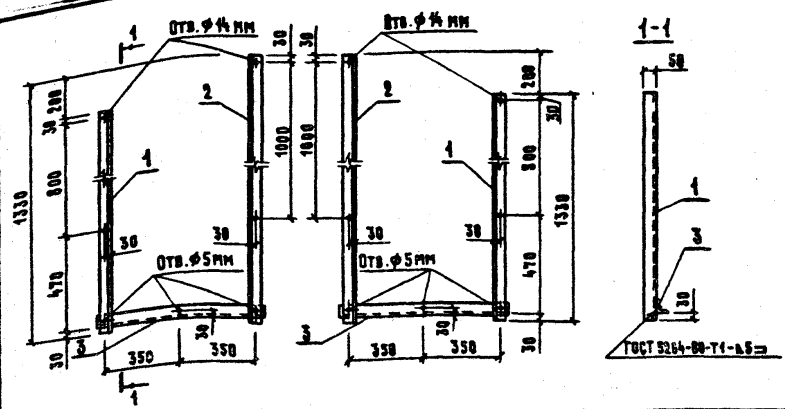

ФОРМАТ	ЗНАК	ПОЗ.	ОБОЗНАЧЕНИЕ	НАИМЕНОВАНИЕ	КОД.	ПРИМЕЧАНИЕ
				<u>ДОКУМЕНТАЦИЯ</u>		
А4			КЖИ 3.2-ТУ	ТЕХНИЧЕСКИЕ УСЛОВИЯ		✗
				<u>ДЕТАЛИ</u>		
В.Ч.		1	КЖИ 3.2-0.00.21	УГОЛОК 6-50×50×5 ГОСТ 8509-72 ВСТЗ КЛ2 ГОСТ 535-79		
				Р=1330	1	5.04 кг
В.Ч.		2	-01	Р=1530	1	5.77 кг
В.Ч.		3	-02	Р= 800	1	3.02 кг

ПРОВЕРКА			
ИМНО. №			

801-2-65.65 КЖИ 3.2-5.00.00

НАЧ. ОТД.	ГОМЗЯКОВ	<i>[Signature]</i>
ГЛАВ. КОНСТР.	САДЯКОВСКИЙ	<i>[Signature]</i>
И. КОНСТР.	КОДЯКИ	<i>[Signature]</i>
ГЛАВ. СПЕЦ.	КОЗЛОВ	<i>[Signature]</i>
РАСЧ. ГР.	КОТАЯР	<i>[Signature]</i>
СТ. ИНЖ.	АНТВИНОВА	<i>[Signature]</i>

ИЗДАНИЕ МЕТАЛЛИЧЕСКОЕ  
МН1 и МН1Н

СТРАНИЦ	МАССА	ЛИСТОВ
Р	13.8	1
ЛИСТ	ЛИСТОВ 1	

ГИПРОНИС ЕЛХОЗ

ФОРМАТ	ЗУНА	ПОС.	ОБОЗНАЧЕНИЕ	НАИМЕНОВАНИЕ	КОЛИЧЕСТВО НА ИСПОЛНЕНИЕ КЖИ 3.2-6.00.00								ПРИМЕЧАНИЕ	
					-	01	02							
				<u>ДОКУМЕНТАЦИЯ</u>										
A4			КЖИ 3.2-6.00.00 СБ	СБОРОЧНЫЙ ЧЕРТЕЖ	X									
A4			КЖИ 3.2-ТУ	ТЕХНИЧЕСКИЕ УСЛОВИЯ	X									
				<u>ДЕТАЛИ</u>										
Б4	1		КЖИ 3.2-0.00.22	Полоса Б-6×150 ГОСТ 103-76 В ст 3 кп 2 ГОСТ 535-79 С=150	1	1							1.06 кг	
	4		-01	С=250			1						1.77 кг	
Б4	2		КЖИ 3.2-0.00.23	Ф12 АХ ГОСТ 5781-82 С=220	1								0.20 кг	
Б4	3		-01	Ф12 АХ ГОСТ 5781-82 С=320		1	2						0.28 кг	

14 88-08 14

ПРИВЯЗАН				ИЗДАНИЕ	801-2-65.85 КЖИ 3.2-6.00.00	
				ИЗДАНИЕ МЕТАЛЛУРГИЧЕСКОЕ	СТАДИЯ	ЛИСТ
				МИ 2-1; МИ 2-2; МИ 2-3	Р	1
ИМВ. М				ГИПРОНИСЕЛЬХОЗ		

ИМЧ. ОТА.	КЖИ	<i>[Signature]</i>
ГЛ. КОНСТР.	ТЕЛЯКОВСКИЙ	<i>[Signature]</i>
ГЛ. СПЕЦ.	ЮДИН	<i>[Signature]</i>
Н. КОНТР.	ЮДИН	<i>[Signature]</i>
РУК. ГР.	КОТАЯР	<i>[Signature]</i>
СТ. ИНЖ.	ЗАХАРОВА	<i>[Signature]</i>

ИЗДЕЛИЕ

Рис. 1



Рис. 2



ГОСТ 14771-76-Т1-А6

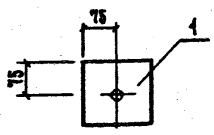
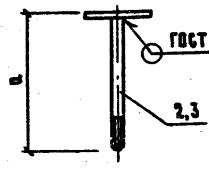
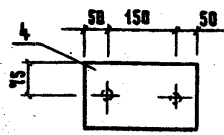
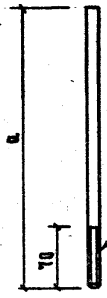
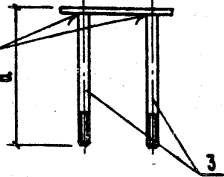

РЕЗЬБА МЕТРИЧЕСКАЯ  
ГОСТ 24705-81

ОБОЗНАЧЕНИЕ	МАРКА	Рис.	РАЗМЕР		МАССА
			а		
КЖИ 3.2-6.00.00	МН 2-1	1	220		1.26
-01	МН 2-2	1	320		1.34
-02	МН 2-3	2	320		2.33

ПРИВЯЗАН

Инд. №

НАЧ. ОТД.	КНМ	<i>СВМ</i>
ПЛ. КОНСТР.	ТЕЛСКОВСКИЙ	<i>СВМ 1.15</i>
ПР. ВПЕК.	ЮДИН	<i>МН 2-1</i>
Н. КОНТР.	ЮДИН	<i>КОНТ</i>
РЪК. ГР.	КОТАР	<i>МН</i>
СТ. НАМ.	ЗАКАРОВА	<i>Зачерт</i>

801-2-65.85 КЖИ 3.2-6.00.00 СБ

ИЗДЕЛИЕ МЕТАЛЛИЧЕСКОЕ.  
МН 2-1; МН 2-2; МН 2-3  
СБОРОЧНЫЙ ЧЕРТЕЖ

СТАДИЯ	МАССА	МАСШТАБ
Р	См. ТАБЛ.	1:10
ЛИСТ	ЛИСТОВ 1	

ГИПРОНИСЛЬХОЗ

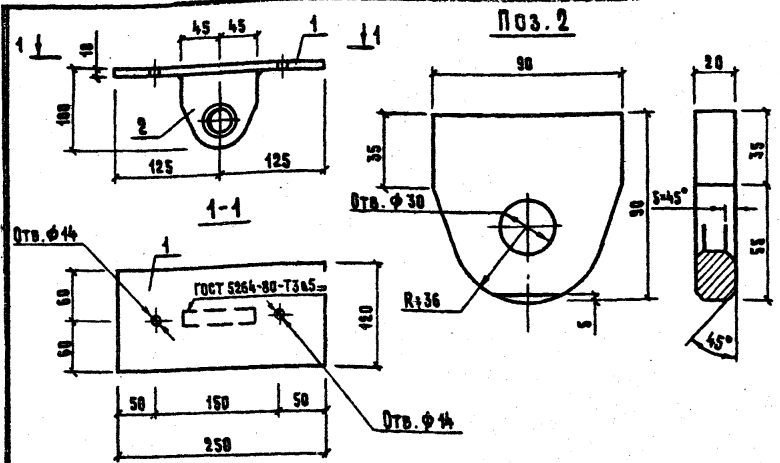

ФОРМАТ	ЗОНА	ПОЗ.	ОБОЗНАЧЕНИЕ	НАИМЕНОВАНИЕ	КОЛ.	ПРИМЕЧАНИЕ
				<u>ДОКУМЕНТАЦИЯ</u>		
Б4			КЖИ 3.2-ТУ	ТЕХНИЧЕСКИЕ УСЛОВИЯ	X	
				<u>ДЕТАЛИ</u>		
Б4		1	КЖИ 3.2-0.00.24	Полоса Б-10×120 ГОСТ 103-76 В ст 3 кп 2 ГОСТ 535-79 ρ=250	1	2.16 кг
Б4		2	КЖИ 3.2-0.00.25	Полоса Б-20×100 ГОСТ 103-76 В ст 3 кп 2 ГОСТ 535-79 ρ=90	1	1.2 кг

ПРИВЯЗАН

ИНВ. №

801-2-65.85 КЖИ 3.2-7.00.00

НАЧ. ОТД.	КМ	ГЛ. КОНСТР.	И. КОНТР.	РУК. ГР.	СТ. ИНЖ.	ИЗДАНИЕ МЕТАЛЛИЧЕСКОЕ	МИ 3	СТАДИЯ	МАССА	НАСЫТЯВ
								Р	3.36	1
		Теляковский	ЮДИН	БОТАЯР	ЗАХАРОВА					
								АИСТ	АИСТОВ	1
								ГИПРОНИСЕЛЬХОЗ		

Листов:

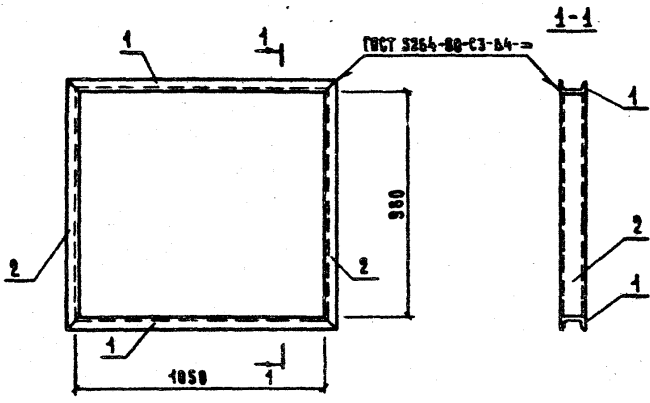

ФОРМАТ	ЗОНА	ПОЗ.	ОБОЗНАЧЕНИЕ	НАИМЕНОВАНИЕ	КОД.	ПРИМЕЧАНИЕ
				<u>ДОКУМЕНТАЦИЯ</u>		
А4			КЖИ 3.2-ТУ	ТЕХНИЧЕСКИЕ УСЛОВИЯ	×	
				<u>ДЕТАЛИ</u>		
Б4	1		КЖИ 3.2-0.00.26	ШВЕЛЕР 10 ГОСТ 8240-72 Ст 3 кн 2 ГОСТ 535-79 С=4142	2	9.81 кг
Б4	2		-01	ШВЕЛЕР 10 ГОСТ 8240-72 Ст 3 кн 2 ГОСТ 535-79 С=1072	2	9.21 кг

ПРИВЯЗКИ			
ИМБ. №			

801-2-65.85 КЖИ 3.2-8.00.00

ИЗДАНИЕ	МЕТАЛЛИЧЕСКОЕ
	МИ 4
НАЧ. ОТД.	КИМ
ГЛ. КОНСТ.	ТЕЛЯКОВСКИЙ
Н. КОНСТ.	ЮДИН
ГЛ. СДЕЛ.	ЮДИН
РУК. ГР.	КОТААР
ИНЖЕНЕР	ЩЕГОЛЕВА
СТ. ИНЖ.	ЗАХАРОВА

СТАДИЯ	МАССА	МАСШТАБ
Р	38.84	1:50
ЛИСТ		ЛИСТОВ 1
ГИПРОНИСЕЛЬХОЗ		

КОПИРОВАА 21000-08/44 ФОРМАТ А4