

ТИПОВОЙ ПРОЕКТ  
801-2-65.85

КОРОВНИК НА 200 КОРОВ  
ПРИВЯЗНОГО СОДЕРЖАНИЯ  
ПОЛНОСБОРНОЕ ЗДАНИЕ СО СТОЕЧНО-БАЛОЧНЫМ КАРКАСОМ

АЛЬБОМ III  
ИЗДЕЛИЯ ИНДУСТРИАЛЬНОГО ИЗГОТОВЛЕНИЯ

ЧАСТЬ 3.2  
СТРОИТЕЛЬНЫЕ ИЗДЕЛИЯ  
АРМАТУРНЫЕ ЗАКЛАДНЫЕ И МЕТАЛЛИЧЕСКИЕ  
ИЗДЕЛИЯ

				ПРИВЯЗАН	
Инд. №					

**ЦЕНТРАЛЬНЫЙ ИНСТИТУТ ТИПОВОГО ПРОЕКТИРОВАНИЯ  
ГОСТРОМ СССР**

Москва, А-445, Сивильная ул., 22

Сдано в печать 1/III 1976 г.

Заказ № 9619 Тираж 200 экз.

ТИПОВОЙ ПРОЕКТ  
801-2-65.85

КОРОВНИК НА 200 КОРОВ  
ПРИВЯЗНОГО СОДЕРЖАНИЯ  
ПОЛНОСБОРНОЕ ЗДАНИЕ СО СТОЕЧНО-БАЛЧНЫМ КАРКАСОМ

АЛЬБОМ III  
ИЗДЕЛИЯ ИНДУСТРИАЛЬНОГО ИЗГОТОВЛЕНИЯ  
ЧАСТЬ 3.2  
СТРОИТЕЛЬНЫЕ ИЗДЕЛИЯ  
АРМАТУРНЫЕ ЗАКЛАДНЫЕ И МЕТАЛЛИЧЕСКИЕ  
ИЗДЕЛИЯ

РАЗРАБОТАН  
ИНСТИТУТОМ „ГИПРОНИСЕЛЬХОЗ“

ГЛАВНЫЙ ИНЖЕНЕР  
ИНСТИТУТА *А.С. Бутяев* А.С. БУТЯЕВ  
ГЛАВНЫЙ ИНЖЕНЕР  
ПРОЕКТА *А.А. Кузнецов* А.А. КУЗНЕЦОВ

УТВЕРЖДЕН  
ГЛАВСЕЛЬСТРОЙПРОЕКТОМ РСХ ССРС.  
СВОДНОЕ ЗАКАМЧЕНИЕ ОТ 30.12.83 г.,  
№126. ВВЕДЕН В ДЕЙСТВИЕ  
ИНСТИТУТОМ „ГИПРОНИСЕЛЬХОЗ“.  
ПРИКАЗ ОТ 19.07.84 г. №101а

				ПРИВЯЗАН	
ИВБ №					

ОБОЗНАЧЕНИЕ	НАИМЕНОВАНИЕ	№ СТР.
	СОДЕРЖАНИЕ	2, 3
КЖИ 3.2-ТУ	ТЕХНИЧЕСКИЕ УСЛОВИЯ	4, 5
КЖИ 3.2-0.01.00	КАРКАСЫ ПРОСТРАНСТВЕННЫЕ КП1; КП2; КП2М	6, 7
КЖИ 3.2-0.01.00 СБ	КАРКАСЫ ПРОСТРАНСТВЕННЫЕ КП1; КП2; КП2М.	
	СБОРОЧНЫЕ ЧЕРТЕЖИ	8-10
КЖИ 3.2-0.02.00	КАРКАСЫ ПРОСТРАНСТВЕННЫЕ КП3; КП4; КП4М	11
КЖИ 3.2-0.02.00 СБ	КАРКАСЫ ПРОСТРАНСТВЕННЫЕ КП3; КП4; КП4М.	
	СБОРОЧНЫЕ ЧЕРТЕЖИ	12, 13
КЖИ 3.2-0.03.00	КАРКАС ПРОСТРАНСТВЕННЫЙ КП5	14
КЖИ 3.2-0.03.00 СБ	КАРКАС ПРОСТРАНСТВЕННЫЙ КП5.	
	СБОРОЧНЫЙ ЧЕРТЕЖ	15
КЖИ 3.2-0.04.00	СЕТКИ АРМАТУРНЫЕ С1; С2; С3	16, 17
КЖИ 3.2-0.04.00 СБ	СЕТКИ АРМАТУРНЫЕ С1; С2; С3.	
	СБОРОЧНЫЕ ЧЕРТЕЖИ	18
КЖИ 3.2-0.05.00	СЕТКИ АРМАТУРНЫЕ С4; С5	19, 20
КЖИ 3.2-0.05.00 СБ	СЕТКИ АРМАТУРНЫЕ С4; С5.	
	СБОРОЧНЫЕ ЧЕРТЕЖИ	21
КЖИ 3.2-0.06.00	СЕТКА АРМАТУРНАЯ С6	22
КЖИ 3.2-0.06.00 СБ	СЕТКА АРМАТУРНАЯ С6.	
	СБОРОЧНЫЙ ЧЕРТЕЖ	23
КЖИ 3.2-0.07.00	СЕТКИ АРМАТУРНЫЕ С7; С8	24
КЖИ 3.2-0.07.00 СБ	СЕТКИ АРМАТУРНЫЕ С7; С8.	
	СБОРОЧНЫЙ ЧЕРТЕЖ	25
КЖИ 3.2-0.08.00	ПЕТАЯ ДЛЯ ПОДЪЕМА ПМ14-1; ПМ14-2	26

ОБОЗНАЧЕНИЕ	НАИМЕНОВАНИЕ	№ СТР.
КЖИЗ.2-0.09.00	ИЗДЕЛИЕ ЗАКЛАДНОЕ МН1	27
КЖИЗ.2-0.10.00	ИЗДЕЛИЕ ЗАКЛАДНОЕ МН2	28
КЖИЗ.2-0.11.00	ИЗДЕЛИЕ ЗАКЛАДНОЕ МНЗ-1; МНЗ-2;	
	МНЗ-3; МНЗ-4	29
КЖИЗ.2-0.11.00 СБ	ИЗДЕЛИЕ ЗАКЛАДНОЕ МНЗ-1; МНЗ-2;	
	МНЗ-3; МНЗ-4	
	СБОРОЧНЫЙ ЧЕРТЕЖ	30
КЖИЗ.2-0.12.00	ИЗДЕЛИЕ ЗАКЛАДНОЕ МН4-1; МН4-2	31
КЖИЗ.2-0.12.00 СБ	ИЗДЕЛИЕ ЗАКЛАДНОЕ МН4-1; МН4-2.	
	СБОРОЧНЫЙ ЧЕРТЕЖ	32
КЖИЗ.2-0.13.00	ИЗДЕЛИЕ ЗАКЛАДНОЕ МН5	33
КЖИЗ.2-0.14.00	ИЗДЕЛИЕ ЗАКЛАДНОЕ МН6	34
КЖИЗ.2-1.00.00	ИЗДЕЛИЕ СОЕДИНИТЕЛЬНОЕ МС1; МС1Н	35
КЖИЗ.2-2.00.00	ИЗДЕЛИЕ СОЕДИНИТЕЛЬНОЕ МС2	36
КЖИЗ.2-3.00.00	ИЗДЕЛИЕ СОЕДИНИТЕЛЬНОЕ МСЗ; МСЗН	37
КЖИЗ.2-4.00.00	ИЗДЕЛИЕ СОЕДИНИТЕЛЬНОЕ МС4	38
КЖИЗ.2-5.00.00	ИЗДЕЛИЕ МЕТАЛЛИЧЕСКОЕ МИ1; МИ1Н	39
КЖИЗ.2-6.00.00	ИЗДЕЛИЕ МЕТАЛЛИЧЕСКОЕ МИ2-1;	
	МИ2-2; МИ2-3	40
КЖИЗ.2-6.00.00 СБ	ИЗДЕЛИЕ МЕТАЛЛИЧЕСКОЕ МИ2-1;	
	МИ2-2; МИ2-3	
	СБОРОЧНЫЙ ЧЕРТЕЖ	41
КЖИЗ.2-7.00.00	ИЗДЕЛИЕ МЕТАЛЛИЧЕСКОЕ МИЗ	42
КЖИЗ.2-8.00.00	ИЗДЕЛИЕ МЕТАЛЛИЧЕСКОЕ МИ4	43

Настоящие технические условия распространяются на арматурные изделия, предназначенные для разных легковесных железобетонных элементов коридорика на 200 коров привязного содержания (типовой проект ) приведенные в части 3.1 альбома III. Настоящие технические условия также распространяются на металлические изделия, применяемые в указанном проекте.

### I Технические требования

- 1.1. Арматурные изделия должны отвечать требованиям ГОСТ 1922-73.
- 1.2. Размеры арматурных изделий даны по осям и торцам стержней.
- 1.3. Сварку производить в соответствии с ГОСТ 19292-73 и с „Указаниями по сварке соединений арматуры и замкнутых деталей железобетонных конструкций“ СН 393-78.
- 1.4. Сетки должны изготавливаться при помощи контактной сварки, при этом сварке подлежат все пересечения стержней.
- 1.5. Объединение сеток в пространственный каркас производить с помощью контактной сварки.

Привязан			
Инд. №			

801-2-65.85- КЖИ 3.2-ТУ

Гип	Кузнецов	<i>[Signature]</i>
Инт. отд.	Ким	<i>[Signature]</i>
Гл. констр.	Гваквозекин	<i>[Signature]</i>
Гл. спец.	Юдин	<i>[Signature]</i>

Технические условия

Страниц	Лист	Листов
Р	1	2
ГИПРОНИСЕЛЬХОЗ		

## 2. УКАЗАНИЯ ПО ИЗГОТОВЛЕНИЮ

- 2.1. Сетки рассчитаны на изготовление на многоэлектродных машинах. Приварка отдельных стержней должна выполняться на одноэлектродных сварочных машинах.
- 2.2. Объединение сеток в пространственный каркас производить с помощью электросварочных клещей.
- 2.3. Замкнутые монтажные петли должны изготавливаться на станках-автоматах. Замкнутость петель обеспечивается контактной точечной или электродуговой сваркой концов стержней.
- 2.4. Приварку анкерных стержней закладных деталей к пластинам выполнять под слоем флюса швом ГОСТ 5264-80-НН-В4-3
- 2.5. Сварку стыков деталей металлических изделий выполнять электродами типа 342 по ГОСТ 9467-75.

## 3. УКАЗАНИЯ ПО ПРИВЯЗКЕ

- 3.1. В таблицах альбома указаны варианты применения элементов в следующих обозначениях:

I - для здания со стоечно-балочным каркасом

II - для здания с рамным каркасом

1 - при толщине стеновых панелей - 30 см

2 - при толщине стеновых панелей - 40 см

3 - при толщине стеновых панелей - 50 см

Например:

I-I - для варианта здания со стоечно-балочным каркасом при толщине стеновой панели 30 см.

ФОРМАТ	ЗОНА	ПОЗ.	ОБОЗНАЧЕНИЕ	НАИМЕНОВАНИЕ	КОЛИЧЕСТВО НА ИСПОЛНЕНИЕ КЖИ 3.2-0.04.00								ПРИМЕЧАНИЕ	
					-	01	02							
				<u>ДОКУМЕНТАЦИЯ</u>										
А4			КЖИ 3.2-0.04.00 СБ	СБОРОЧНЫЙ ЧЕРТЕЖ	×	×	×							
А4			КЖИ 3.2 - ТУ	ТЕХНИЧЕСКИЕ УСЛОВИЯ	×	×	×							
				<u>СБОРОЧНЫЕ ЕДИНИЦЫ</u>										
А4		1	КЖИ 3.2-0.04.00	СЕТКА С1	2									
А4		2	-01	СЕТКА С2		1	1							
А4		3	-02	СЕТКА С3		1	1							
				<u>ДЕТАЛИ</u>										
		4	1.832.1-9 вып. 4	ПЕТАЯ ДЛЯ ПОДЪЕМА ПМ 16-1	2	2						I-1 II-1		
			1.832.1-9 вып. 4	ПЕТАЯ ДЛЯ ПОДЪЕМА ПМ 16-2	2	2						I-2 II-2		
А4		5	КЖИ 3.2 - 0.08.0	ПЕТАЯ ДЛЯ ПОДЪЕМА ПМ 14-1	4	4						I-1 II-1		
			КЖИ 3.2 - 0.08.0	ПЕТАЯ ДЛЯ ПОДЪЕМА ПМ 14-2	4	4						I-2 II-2		

ПРИВАЗАН

И.В. Д

ИМЧ. ОТА.	КММ	<i>СА</i>
ГЛА КОМП. ТР.	ТЕЛЯКОВСКИЙ	<i>СА</i>
И. КОМП. ТР.	ЮДИН	<i>СА</i>
ГЛА СПЕЦ.	ЮДИН	<i>СА</i>
РУК. ГР.	КОТАЯР	<i>СА</i>
ИНЖЕНЕР	СОЛОВЬЕВ	<i>СА</i>
СТ. ИНЖ.	ЗАКАРОВА	<i>СА</i>

801-2-65.85 КЖИ 3.2-0.04.00

Каркасы пространственные

КП1; КП2; КП 2 И

СТЯЖКА АНЕТ АНСТОВ

Р 1 2

ГИПРОНИСЕЛЬХОЗ





Рис. 1



Рис. 2



ПРИВАЗАИ

ИВБ.М

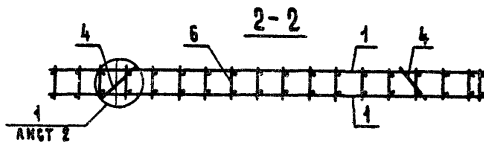
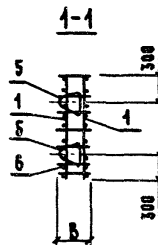
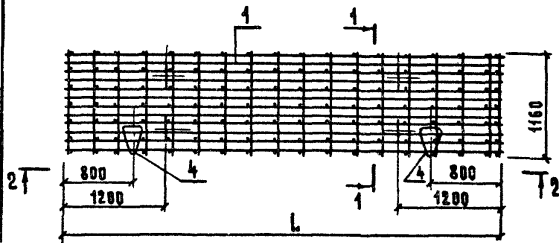
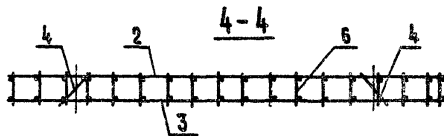
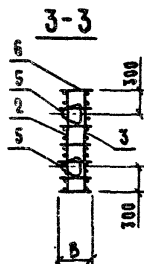
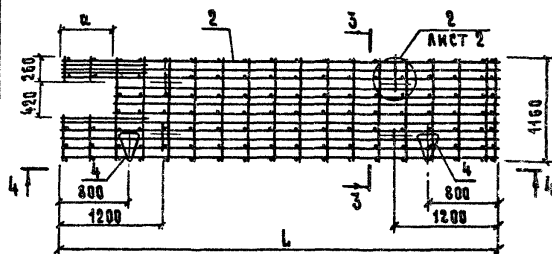
801-2-65.85 КЖИ 3.2-0.01.00 СБ

НАЧ. ОТД.	КИМ	<i>[Signature]</i>
ГЛ. КОНСТР.	ТЕЛЯКОВСКИЙ	<i>[Signature]</i>
И. КОНТР.	ЮДИН	<i>[Signature]</i>
ГЛ. СПЕЦ.	ЮДИН	<i>[Signature]</i>
РУК. ГР.	КОТАЯР	<i>[Signature]</i>
ИНЖЕНЕР	СОЛОУХИН	<i>[Signature]</i>
СТ. ИНЖ.	ЗАХАРОВ	<i>[Signature]</i>

Каркасы пространственные  
КП 1; КП 2; КП 2 И  
Сборочные чертежи

СТАДИЯ	МАСШ	МАСШТАБ
Р	СМ.	ТАБЛ.
Лист 1	Листов 3	

ГИПРОНИСЕЛЬХОЗ

1

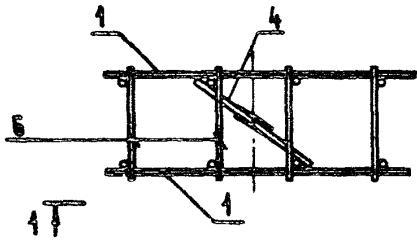

2-2

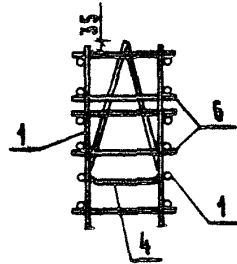

1-1

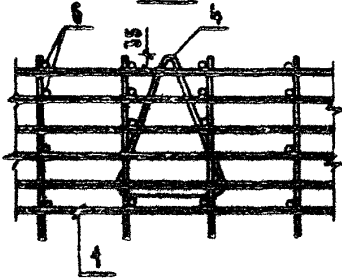

2

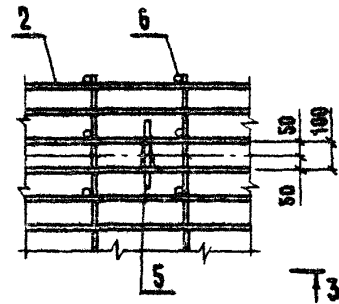

4-4

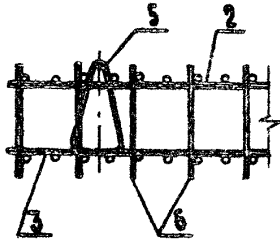

3-3

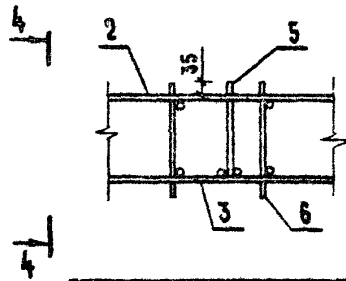

ПРИВЯЗАН

ИВ. Л

801-2-65.85 КЖИ 3 2-0.01.00 СБ

ЛИСТ

2

ОБОЗНАЧЕНИЕ	МАРКА	Рис.	РАЗМЕРЫ мм														
			L		B		a										
			ВАРИАНТЫ														
			I-1	II-1	I-2	II-2	I-1	II-1	I-2	II-2	I-1	II-1	I-2	II-2			
КЖИ 3.2-0.01.00	КП1	1	4730	4930			280	380									
-01	КП2	2								465	565						
-02	КП2.Н	2															

МАССА, кг		ПРИМЕЧАНИЯ	
ВАРИАНТЫ			
I-1	II-1	I-2	II-2
122.6	134.2		
116.8	118.8		
116.8	118.8		

В ПРОСТРАНСТВЕННОМ КАРКАСЕ КП2.Н  
УСТАНОВЛЕННАЯ ЧАСТЬ МОНТАЖНЫХ ПЕТЕЛЬ  
НАХОДИТСЯ С ПРОТИВПОЛОЖНОЙ СТОРОНЫ  
КАРКАСА КП2, ПОКАЗАННОГО НА РИС. 2.

ПРИВЯЗАН			
Инд. №			

801-2-65.85 КЖИ 3.2-0.01.00 СБ

Лист

3

ФОРМАТ	ЗОНА	ПОЗ.	ОБОЗНАЧЕНИЕ	НАИМЕНОВАНИЕ	КОЛИЧЕСТВО НА ИСПОЛНЕНИЕ КЖИ 3.2-0.02.00-										ПРИМЕЧАНИЕ	
					-	01	03									
				<u>ДОКУМЕНТАЦИЯ</u>												
A4			КЖИ 3.2-0.02.00 СБ	СБОРОЧНЫЙ ЧЕРТЕЖ	X	X	X									
A4			КЖИ 3.2 - ТУ	ТЕХНИЧЕСКИЕ УСЛОВИЯ	X	X	X									
				<u>СБОРОЧНЫЕ ЕДИНИЦЫ</u>												
A4	1		КЖИ 3.2-0.05.00	СЕТКА С4	2											
			-01	СЕТКА С5		2	2									
				<u>ДЕТАЛИ</u>												
A4	2		КЖИ 3.2-0.02.00 СБ	ПЕТЛЯ ДЛЯ ПОДЪЕМА УП1-9И	4	4	4									
B4	3		КЖИ 3.2-0.00.01-01	Ф4 Вр-I ГОСТ 6727-80 L=160	98	94	94									I-1 I-2 II-1 II-2

ПРИВЯЗАН				ИЗЧ. ОТД.	КИМ	[Подпись]	801-2-65.85 КЖИ 3.2 - 0.02.00	Каркасы пространственные			
				ГЛ. КОНСТР.	ТЕЛЯКОВСКИЙ	[Подпись]		Р	Лист	Листов	
				П. КОНТР.	ЮДИН	[Подпись]	КПЗ; КП4; КП4.Н	1	ГИПРОНИСЕЛЬХОЗ		
				ГЛ. СПЕЦ.	ЮДИН	[Подпись]					
				РЭИ. ГР.	КОТЛЯР	[Подпись]					
				ИНЖЕНЕР	СОЛРУКИН	[Подпись]					
ИНВ. №				СТ. ИНЖ.	ЗАКАРОВА	[Подпись]					

Рис. 1

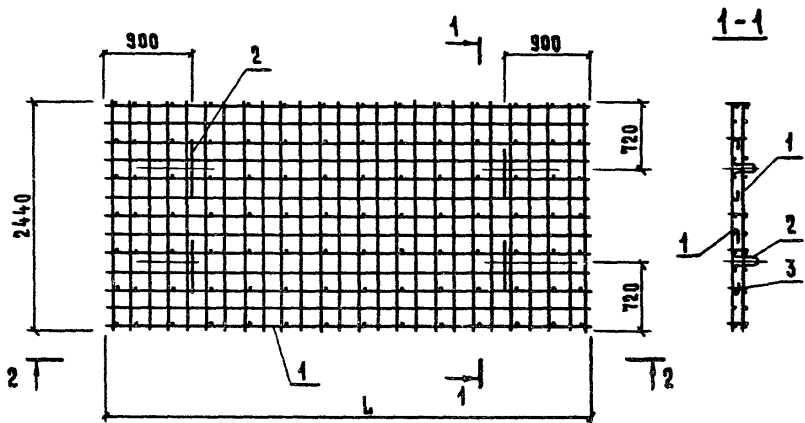

УП1-9И

ПЕТАЯ УП1-9И ОТЛИЧАЕТСЯ ОТ ПЕТАМ УП1-9 ПО СЕРИИ 1.400-9 ВЫП.1 ПЛАИ-ЧЕМ ПЕРЕГИБА ПО ДАННОМУ ЧЕРТЕЖУ

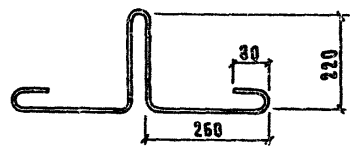

ПРИВЯЗКИ			
ИВ. №			

801-2-65.85 КЖИ 3.2-0.02.00 СБ

НАЧ. ОТД.	КИМ	<i>[Signature]</i>
ГЛ. КОНСТР.	ПЕЛЯКОВСКИИ	<i>[Signature]</i>
Н. КОНТР.	ЮДИН	<i>[Signature]</i>
ГЛ. СПЕЦ.	ЮДИН	<i>[Signature]</i>
РУК. ГР.	КОТАЯР	<i>[Signature]</i>
ИНЖЕНЕР	СОЛОВЬИИ	<i>[Signature]</i>
СТ. ИНЖ.	ЗАКАРОВА	<i>[Signature]</i>

КАРКАСЫ ПРОСТРАНСТВЕННЫЕ  
КП3; КП4; КП5 Н.  
СБОРОЧНЫЕ ЧЕРТЕЖИ

СТАДИЯ	МАССА	МАСШТАБ
Р	СМ. ТАБ.	
ЛИСТ 4	ЛИСТОВ 2	

ГИПРОНИСЕЛЬХОЗ

АЛЮМИН. ЧАСТЬ 3.2

Рис. 2

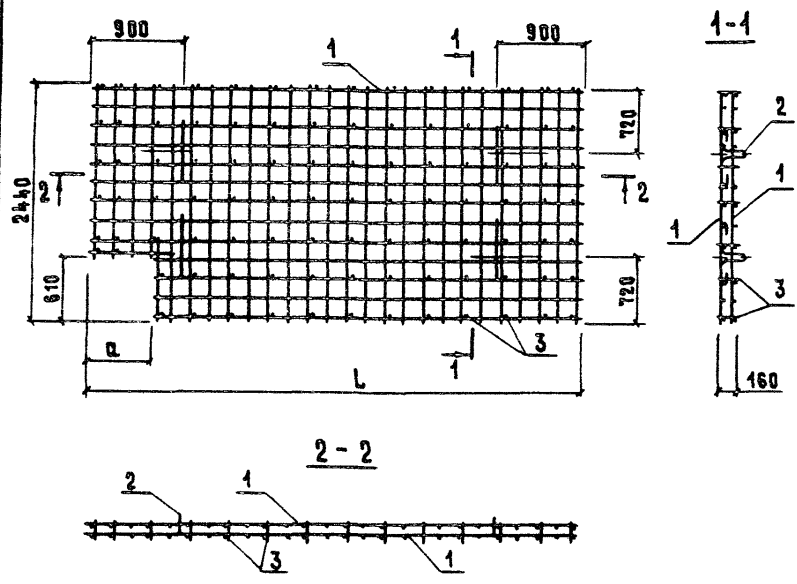

ОБОЗНАЧЕНИЕ	МАРКА	Рис.	РАЗМЕРЫ, мм				
			L		D		
			ВАРИАНТЫ				
			I-1	II-1	I-2	II-2	
КЖИЗ.2-0.02.00	КП 3	1					
-01	КП 4	2	4890	5090		550	650
-02	КП 4.н	2					

МАССА, кг		ПРИМЕЧАНИЕ
ВАРИАНТЫ		
I-1	II-1	
169.1	171.9	
166.9	169.7	
166.9	169.7	

В ПРОСТРАНСТВЕННОМ КАРКАСЕ КП 4.н ВЫСТУПАЮЩАЯ ЧАСТЬ МОНТАЖНЫХ ПЕТЕЛЬ НАХОДИТСЯ С ПРОТИВОПОЛОЖНОЙ СТОРОНЫ КАРКАСА КП 4, ПОКАЗАННОГО НА РИС. 2

ПРИВЯЗАН			
Инд. №			

801-2-65.85КЖИЗ.2-0.02.00 СБ Лист 2

ФОРМАТ	ЗНАК	НОМ.	ОБОЗНАЧЕНИЕ	НАИМЕНОВАНИЕ	КОЛ.	ПРИМЕЧАНИЕ
				<u>ДОКУМЕНТАЦИЯ</u>		
A4			КЖИ 3.2-0.03.00 СБ	СБОРОЧНЫЙ ЧЕРТЕЖ	X	
A4			КЖИ 3.2-ТУ	ТЕХНИЧЕСКИЕ УСЛОВИЯ	X	
				<u>СБОРОЧНЫЕ ЕДИНИЦЫ</u>		
A4	1		КЖИ 3.2-0.06.00	СЕТКА СБ	1	
				<u>ДЕТАЛИ</u>		
B4	2		ГОСТ 8478-81	С $\frac{4 \text{ Вр I} - (\times 200) + 100}{4 \text{ Вр I} - (\times 200) + 100}$ 1170х...		
				$\frac{50}{80}$ ГОСТ 8478-81	1	
A4	3		КЖИ 3.2-0.02.00 СБ	ПЕТАЛЯ ДЛЯ ПОДЪЕМА УП4-9 И	4	1.94 кг
B4	4		КЖИ 3.2-0.00.04-02	Ф 4 Вр I ГОСТ 6727-80 R=140	133	I-1
			-02	Ф 4 Вр I ГОСТ 6727-80 R=140	126	I-2
			-02	Ф 4 Вр I ГОСТ 6727-80 R=140	119	II-1
			-02	Ф 4 Вр I ГОСТ 6727-80 R=140	112	II-2

ПРОВЯЗАН			
ИВБ. И			

ИМЧ. ОТД.	КММ	<i>Сидор</i>
ДЛ. КОНСТР.	ТЕДЛКОВСКИЙ	<i>Сидор И.И.</i>
В. КОНТР.	ЮДИН	<i>Юдин</i>
ТЛ. СПЕК.	ЮДИН	<i>Юдин</i>
РЧК. ГР.	КОГАЯ	<i>Кога</i>
ИНЖЕНЕР	СОЛОУХИН	<i>Солоухин</i>
СТ. ИНЖ.	ЗАКАРОВА	<i>Закар</i>

801-2-65.85 КЖИ 3.2-0.03.00		
БАРКАС ПРОСТРАНСТВЕННЫЙ КП 5	СТАНДАРТ	РИСЕТ
	Р	1
ГИПРОНИСДЕЛХДЗ		



Рис. 1

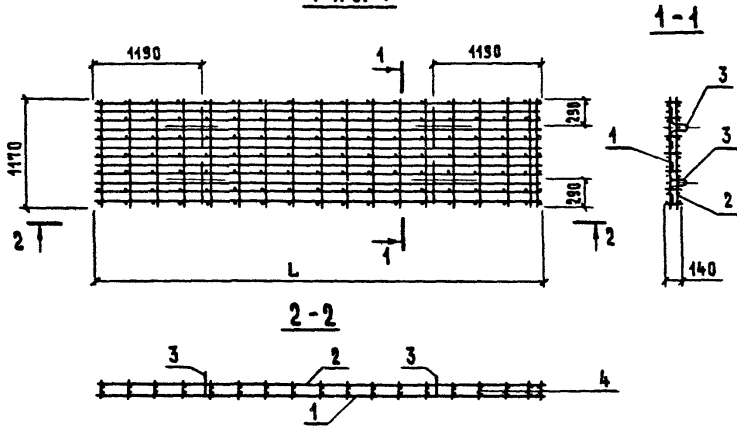

ОБОЗНАЧЕНИЕ	МАРКА	Рис.	РАЗМЕРЫ, мм			
			L			
			ВАРИАНТЫ			
			I-1	I-2	II-1	II-2
КЖИ 3.2-0.03.00	КП5	1	5320	5120	4720	4520

МАССА, кг					ПРИМЕЧАНИЕ
ВАРИАНТЫ					
I-1	I-2	II-1	II-2		
74.16	71.06	66.24	64.05		ПРИБЯЗАН:
					ИМБ. №

801-2-55.85 КЖИ 3.2-0.03.00 СБ

Имя Отд.	КЖИ	Подпись	КАРКАС ПРОСТРАНСТВЕННЫЙ КП 5. СБОРЧНЫЙ ЧЕРТЕЖ	СТАДИЯ	МАССА	МАСШТАБ
				Р	СМ. ТАБЛ.	
Гл. констр.	ТЕЛЧКОВСКИЙ	<i>[Signature]</i>				
Н. констр.	ЮДИК	<i>[Signature]</i>				
Рис. гр.	КОУКАР	<i>[Signature]</i>				
Инженер	САВУШКИН	<i>[Signature]</i>				
Ст. черт.	ЗАКЛЯОВА	<i>[Signature]</i>				
				Лист	Листов 1	
				ГИПРОНИСЕЛЬХОЗ		

ФОРМА	ЗОНА	Поз.	ОБОЗНАЧЕНИЕ	НАИМЕНОВАНИЕ	КОЛИЧЕСТВО НА ИСПОЛНЕНИЕ КЖИ 3.2-0.04.00-								ПРИМЕЧАНИЕ	
					-	01	02							
				<u>ДОКУМЕНТАЦИЯ</u>										
А4			КЖИ 3.2-0.04.00 СБ	СБОРОЧНЫЙ ЧЕРТЕЖ										
А4			КЖИ 3.2 - ТУ	ТЕХНИЧЕСКИЕ УСЛОВИЯ										
				<u>ДЕТАЛИ</u>										
Б4	1		КЖИ 3.2-0.00.02	Ф42 АШ ГОСТ 5781-82 P=4780	12	8	8						I-1 II-1	
			КЖИ 3.2-0.00.02-04	Ф42 АШ ГОСТ 5781-82 P=4980	12	8	8						I-2 II-2	
Б4	2		КЖИ 3.2-0.00.01-03	Ф4 Вр-I ГОСТ 6727-80 P=1160	11	15	15						I-1 II-1	
			-03	Ф4 Вр-I ГОСТ 6727-80 P=1160	18	16	16						I-2 II-2	
Б4	3		КЖИ 3.2-0.00.02-02	Ф42 АШ ГОСТ 5781-82 P=4290		4	4						I-1 II-1	
			-03	Ф42 АШ ГОСТ 5781-82 P=4390		4	4						I-2 II-2	

ПРИВЯЗАН	НАЧ. ОТД. КЖИ	<i>В.И.И.</i>	801-2-65.85 КЖИ 3.2-0.04.00		
	ГЛАВ. КОНСТ. ТЕЛКОВСКИЙ	<i>В.И.И.</i>			
	Н. КОНТР. ЮДИН	<i>В.И.И.</i>			
	ГЛАВ. СПЕЦ. ЮДИН	<i>В.И.И.</i>			
	РУК. ГР. КОТЛЯР	<i>В.И.И.</i>			
ИНЖЕНЕР СОЛОУХИНА	<i>В.И.И.</i>	СЕТКИ АРМАТУРНЫЕ С1; С2; С3			
СТ. ИНЖ. ЗАКАРОВА	<i>В.И.И.</i>				
ИВБ. №			СТАДИЯ	Лист	Листов
			Р	1	2
			ГИПРОНИСЕЛЬХОЗ		



Рис. 1



Рис. 2



ОБОЗНАЧЕНИЕ	МАРКА	Рис.	РАЗМЕРЫ, ММ							
			L			a				
			ВАРИАНТЫ							
			I-1	I-1	I-2	I-2	I-1	I-1	I-2	I-2
КЖИ 3.2-0.04.00	С1	1								
	-01	2	4930		4930			170		70
	-02	3								

РАЗМЕРЫ, ММ				КОЛИЧЕСТВО				МАССА, КГ				ПРИМЕЧАНИЕ
a				h								
ВАРИАНТЫ												
I-1	I-1	I-2	I-2	I-1	I-1	I-2	I-2	I-1	I-1	I-2	I-2	
—	—	—	—	15	16			53.3	54.4			
465	565							50.4	51.4			
								50.4	51.4			

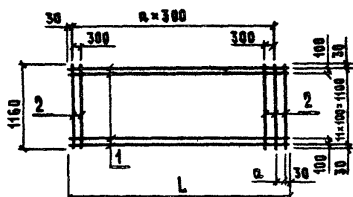
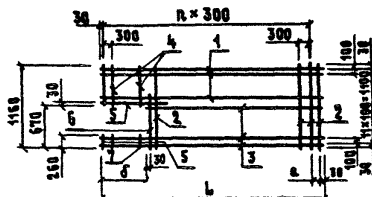
Рис. 3

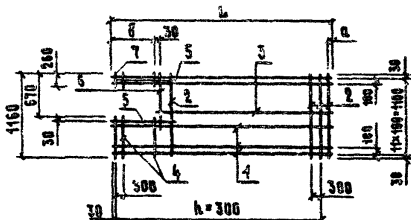

ПРИВЯЗКИ

Изм. №

801-2-65.85 КЖИ 3.2-0.04.00 СБ

ИМЯ ОТД. КИМ  
 ГЛ. КОНСТ. ТЕЛЯКОВСКИЙ  
 И. КОНТ. ЮДИН  
 ГЛ. СПЕЦ. ЮДИН  
 РУК. ГР. КОТАЯР  
 ЭКЗЕМП. СВОБОЖИН  
 СТ. ИНЖ. ЗАКАРОВА

СЕТКИ АРМАТУРНЫЕ  
 С1; С2; С3.  
 СБОРОЧНЫЕ ЧЕРТЕЖИ

СТАВКА	АНЕТ	АНЕТОВ
Р	СМ.	
	ТАВА.	
АНЕТ	АНЕТОВ 1	

ГИПРОНИСЕЛЬХОЗ

ФОРМАТ	ЗОНА	ПОР.	ОБОЗНАЧЕНИЕ	НАИМЕНОВАНИЕ	КОЛИЧЕСТВО НА ИСПОЛНЕНИЕ КЖИ 3.2-0.05.00 -										ПРИМЕЧАНИЕ		
					-	01											
				<u>ДОКУМЕНТАЦИЯ</u>													
А4			КЖИ 3.2-0.05.00 С6	СБОРОЧНЫЙ ЧЕРТЕЖ	×	×	×	×	×	×	×	×	×	×	×	×	
А4			КЖИ 3.2-ТУ	ТЕХНИЧЕСКИЕ УСЛОВИЯ	×	×	×	×	×	×	×	×	×	×	×	×	
				<u>ДЕТАЛИ</u>													
Б4	1		КЖИ 3.2-0.00.03	Ф10 АШ ГОСТ 5781-82 P=4940	13	9											
			- 01	Ф10 АШ ГОСТ 5781-82 P=5140	13	9											
			- 02	Ф10 АШ ГОСТ 5781-82 P=5340	13	9											
Б4	2		- 03	Ф10 АШ ГОСТ 5781-82 P=2440	26	23											I-1 II-1
			- 03	Ф10 АШ ГОСТ 5781-82 P=2440	27	23											I-2 II-2
Б4	3		- 04	Ф10 АШ ГОСТ 5781-82 P=4370	4												
			- 05	Ф10 АШ ГОСТ 5781-82 P=4470	4												
			- 06	Ф10 АШ ГОСТ 5781-82 P=4570	4												

ПРИВЯЗАН				НАЧ. ОТД.	КИМ	<i>С.В.С.</i>	801-2-65.85 КЖИ 3.2-0.05.00	СТАНЦИЯ		
				ГЛ. КОНСТР.	ТЕЛЯКОВСКИЙ	<i>С.В.С.</i>		Р	1	2
				Н. КОНТР.	ЮДИН	<i>М.Ю.</i>	СЕТКИ АРМАТУРНЫЕ	ЛИСТ		
				ГЛ. СПЕЦ.	ЮДИН	<i>М.Ю.</i>		С4;	С5	
				РЭК. ГР.	КОТЛАЯ	<i>М.Ю.</i>	ГИПРОНИСЕЛЬХОЗ			
				ИНЖЕНЕР	СЛОДЧКИН	<i>С.В.С.</i>				
ИВБ. Х				СТ. ИНЖ.	ЗАХАРОВА	<i>З.Х.</i>				



Рис. 1



Рис. 2



ОБОЗНАЧЕНИЕ	МАРКА	Рис.	РАЗМЕРЫ, ММ			
			L		a	
			ВАРИАНТЫ			
КЖИ 3.2-0.05.00	С4	1	4890	5090	—	—
	-01	2			550	650

КОЛИЧЕСТВО		МАССА, КГ		ПРИМЕЧАНИЕ
ВАРИАНТЫ				
I-1 II-1	I-2 II-2	I-1 II-1	I-2 II-2	
24	25	80.5	83.3	
		78.3	81.1	

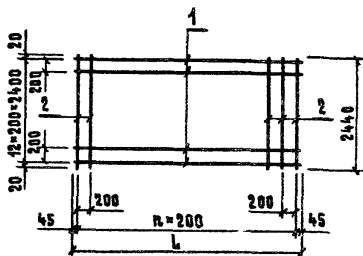
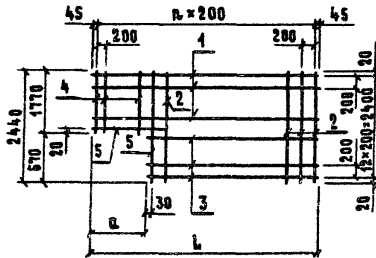
ПРИВЯЗКИ			

				801-2-65.85 КЖИ 3.2-0.05.00 С5		
ИЗМ. ОТД.	КММ			СТАДИЯ	МАССА	МАСШТАБ
ГЛ. КОНСТР.	ТЕЛЯКОВСКИЙ			Р	СМ.	
Н. КОНСТР.	ИУДИН				ТАБЛ.	
ГЛ. СПЕЦ.	ИУДИН			ЛИСТ	ЛИСТОВ	1
РАЗ. ГР.	КОТАЯР			ГИПРОНИСЕЛЬХОЗ		
ИНЖЕНЕР	СОЛОЖКИН					
СТ. ИНЖ.	ЗАКАРОВА					

СЕТКИ АРМАТУРНЫЕ  
С4; С5.  
СБОРОЧНЫЕ ЧЕРТЕЖИ

ФОРМАТ	ЗОНА	ПОС.	ОБОЗНАЧЕНИЕ	НАИМЕНОВАНИЕ	КОА.	ПРИМЕЧАНИЕ
				<u>ДОКУМЕНТАЦИЯ</u>		
А4			КЖИ 3.2-0.06.00 СБ	СБОРОЧНЫЙ ЧЕРТЕЖ	X	
А4			КЖИ 3.2-ТУ	ТЕХНИЧЕСКИЕ УСЛОВИЯ	X	
				<u>ДЕТАЛИ</u>		
Б4	1		КЖИ 3.2-0.00.02 - 05	Ф 42 АШ ГОСТ 5784-82 P=5320	12	I-1
			- 06	Ф 42 АШ ГОСТ 5784-82 P=5120	12	I-2
			- 07	Ф 42 АШ ГОСТ 5784-82 P=4720	12	II-1
			- 08	Ф 42 АШ ГОСТ 5784-82 P=4520	12	II-2
Б4	2		КЖИ 3.2-0.00.01 - 07	Ф 4 ВрI ГОСТ 6727-80 P=4170	49	I-1
			- 07	Ф 4 ВрI ГОСТ 6727-80 P=4170	48	I-2
			- 07	Ф 4 ВрI ГОСТ 6727-80 P=4170	47	II-1
			- 07	Ф 4 ВрI ГОСТ 6727-80 P=4170	46	II-2

ПРИМЕЧАНИЕ

ИВБ.Ж

ИЗЧ. ОТД.	КИМ	<i>[Signature]</i>
ГЛ. КОНСТР.	ТЕЛЯКОВСКИЙ	<i>[Signature]</i>
Н. КОНТР.	ЮДИН	<i>[Signature]</i>
ГЛ. СПЕЦ.	ЮДИН	<i>[Signature]</i>
РУК. ГР.	КОТЛЯР	<i>[Signature]</i>
ИНЖЕНЕР	СОЛОДУХИ	<i>[Signature]</i>
СТ. ИНЖ.	ЗАХАРОВА	<i>[Signature]</i>

801-2-65.85 КЖИ 3.2-0.06.00

Сетка арматурная  
С 6

СТАВКА	АКЕТ	АКТОВ
?		1
ГИПРОНИСЕЛЬХОЗ		



Рис. 1

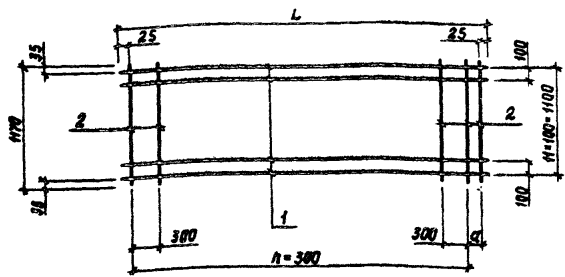

Обозначение	Марка	Рис.	Размеры, мм									
			L				a					
			Варианты									
			I-1	I-2	II-1	II-2	I-1 II-1	I-2 II-2				
КЖИ 3.2-0.06.00	С6	1	5320	5120	4720	4520	170	270				

Количество				Масса, кг				Примечание
n								
Варианты				Варианты				
I-1	I-2	II-1	II-2	I-1	I-2	II-1	II-2	
17	16	15	14	58,7	56,4	52,1	50,1	

Привязан

ИЛВ.И

801-2-65.85 КЖИ 3.2-0.06.00 С6

Над. отд.	Ким	<i>[Signature]</i>
Гл. кон. отд.	Теляковский	<i>[Signature]</i>
И. констр.	Юдин	<i>[Signature]</i>
Гл. инж.	Юдин	<i>[Signature]</i>
Рук. вр.	Котлярь	<i>[Signature]</i>
Инженер	Солсухин	<i>[Signature]</i>
Ст. инж.	Захарова	<i>[Signature]</i>

Сетка арматурная  
С6  
Сборочный чертеж

Стадия	Масса	Масштаб
Р	см. табл.	
Лист	Листов 1	

ГИПРОНИСЕ ЛЬХОЗ

ФОРМАТ	КОЛ-ВО	ПОЗ.	ОБОЗНАЧЕНИЕ	НАИМЕНОВАНИЕ	КОЛИЧЕСТВО НА ИСПОЛНЕНИЕ КЖИ 3.2-0.07.00-										ПРИМЕЧАНИЕ		
					—	01											
				<u>ДОКУМЕНТАЦИЯ</u>													
			КЖИ 3.2-0.07.00	СБОРОЧНЫЙ ЧЕРТЕЖ													
			КЖИ 3.2-ТУ	ТЕХНИЧЕСКИЕ УСЛОВИЯ													
				<u>ДЕТАЛИ</u>													
Б4	1		КЖИ 3.2-0.00.04	Ф5 ВрI ГОСТ 6727-80 r=980	13	10											0.15 кг
Б4	2		-01	Ф5 ВрI ГОСТ 6727-80 r=4740	7	7											0.27 кг
Б4	3		-02	Ф5 ВрI ГОСТ 6727-80 r=4345		1											0.20 кг
Б4	4		-03	Ф5 ВрI ГОСТ 6727-80 r=940		3											0.14 кг

801-2-65.85 КЖИ 3.2-0.07.00												
ПРИВЪЗАН				НАЧ. СТОЛ	КЖИ	<i>СЗ</i>	СЕТКИ АРМАТУРНЫЕ С7; С8			СТАДИЯ	АНСТ	АНСТОВ
				КА. КОНСТР.	ТЕЛЯКОВСКИ	<i>СЗ</i>				Р		1
ИНВ. Ж				И. КОНТР.	ЮДАН	<i>СЗ</i>				ГИПРОНИСЕЛЬХОЗ		
				КА. СЛЕД.	ЮДАН	<i>СЗ</i>						
				РУК. ГР.	КОТАЯР	<i>СЗ</i>						
				ИНЖЕНЕР	ЗАРКИНА	<i>СЗ</i>						

Рис. 1



Рис. 2



ОБОЗНАЧЕНИЕ	МАРКА	РИС.	МАССА, КГ	ПРИВЯЗКИ		
КЖИ 3.2-0.07.00	С7	1	3.84			
-01	С8	2	4.01			
				Инв. К		
				801-2-65.85 КЖИ 3.2-0.07.00 СБ		
ИЗЧ. ОТД.	КИМ	<i>С.И.</i>	СЕТКИ АРМАТУРНЫЕ С7; С8. БОРОЧНЫЙ ЧЕРТЕЖ	СТАДИЯ	МАССА	МАСШТАБ
ГЛ. КОНСТР.	ТЕЛЯКОВСКИЙ	<i>С.И.</i>		Р	СМ. ТАБА.	
И. КОНСТР.	ЮДИН	<i>И.Ю.</i>				
ГЛ. СПЕЦ.	ЮДИН	<i>И.Ю.</i>		ЛИСТ	ЛИСТОВ	1
РУБ. ГР.	КОТАЯР	<i>И.Ю.</i>		ГИПРОНИСЕЛЬХОЗ		
ИЗМЕРЕН.	ЗАКАРВА	<i>И.Ю.</i>				
СТ. ИНЖ.	ЗАКАРВА	<i>И.Ю.</i>				

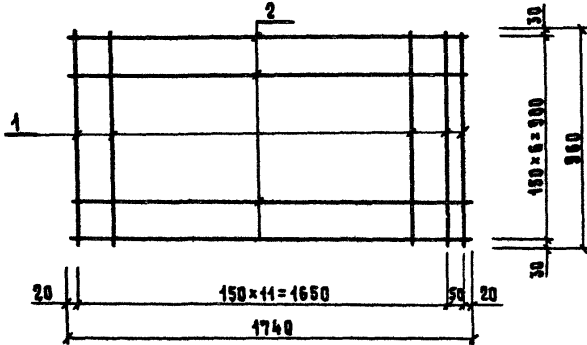
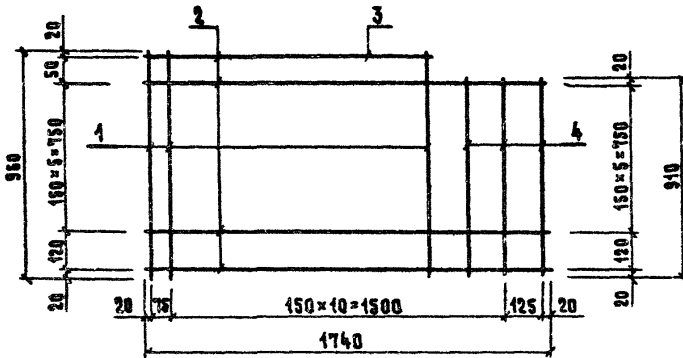
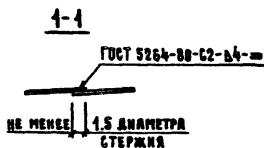
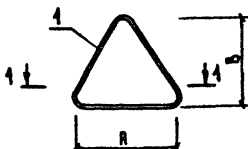

ФОРМАТ	ЗНА	Поз.	ОБОЗНАЧЕНИЕ	НАИМЕНОВАНИЕ	КОЛ.	ПРИМЕЧАНИЕ
				<u>ДОКУМЕНТАЦИЯ</u>		
А4			КЖИ 3.2-ТУ	ТЕХНИЧЕСКИЕ УСЛОВИЯ	×	
				<u>ДЕТАЛИ</u>		
Б4	1		КЖИ 3.2-0.00.05	Ф14 А3 ГОСТ 5781-82 С=970	1	1.49 КГ
			-01	С=1440	1	2.22 КГ
			-02	С=1610	1	2.48 КГ

ОБОЗНАЧЕНИЕ	МАРКА	РАЗМЕРЫ, ММ		ДАТТА ЗАГОТОВКИ, ММ	МАССА КГ	ПРИВЕСАН
		А	В			
КЖИ 3.2-0.08.00	ПМ 14-1	330	220	970	1.49	
-01	ПМ 14-2	500	320	1440	2.22	
						ИНВ. №

801-2-65.85 КЖИ 3.2-0.08.00

НАЧ. ОТД.	К И М	СТАДИЯ	МАССА	МАСШТАБ
ГЛАВ. КОНСТР.	ТЕЛЯКОВСКИИ	Р	СМ. ТАБЛ.	
И. КОНСТР.	ЮДИН	АНСТ	1	1
ГЛАВ. СПЕЦ.	ЮДИН	ГИПРОНИСЕЛЬХОЗ		
РУК. ГР.	КОТЛЯР			
ИНЖЕНЕР	ПОЗДНЯКОВА			
СТ. ИНЖ.	ЗАХАРОВА			

ПЕТАЯ ДЛЯ ПОДЪЕМА  
ПМ 14-1, ПМ 14-2

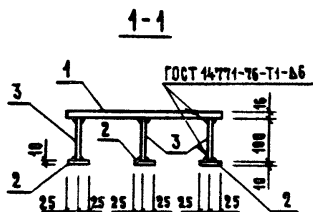
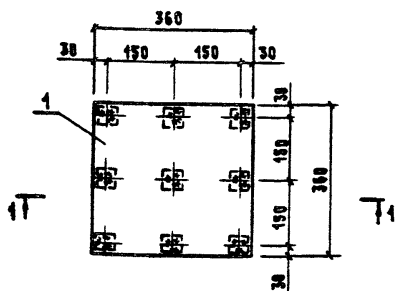

ФОРМАТ	ЗОНА	ПОЗ.	ОБОЗНАЧЕНИЕ	НАИМЕНОВАНИЕ	КОД.	ПРИМЕЧАНИЕ
				<u>ДОКУМЕНТАЦИЯ</u>		
А4			КЖИ 3.2-ТУ	ТЕХНИЧЕСКИЕ УСЛОВИЯ		×
				<u>ДЕТАЛИ</u>		
Б4		1	КЖИ 3.2-0.00.06	Правда Б ст 3 кп 2 ГОСТ 103-76 Б ст 3 кп 2 ГОСТ 535-79 С=360	1	16.28 кг
Б4		2	КЖИ 3.2-0.00.07	Б-10*50 ГОСТ 103-76 Правда Б ст 3 кп 2 ГОСТ 535-79 С=50	9	0.20 кг
Б4		3	КЖИ 3.2-0.00.02-09	Φ12 АШ ГОСТ 5761-82 С=100	9	0.06 кг

ПРИВЯЗАН

ИНВ. №

801-2-65.85 КЖИ 3.2-0.09.00

ИМЧ. ОТД.	КИМ	<i>[Signature]</i>
И. КОНСТ.	ТЕЛЕНКОСКИЙ	<i>[Signature]</i>
И. КОНТР.	ЮДИН	<i>[Signature]</i>
И. СЛЕД.	ЮДИН	<i>[Signature]</i>
РУК. ГР.	КОТАЯР	<i>[Signature]</i>
И. ИЖЕНЕР	ПОЗДНЯКОВА	<i>[Signature]</i>
СТ. ИЖ.	ЗАХАРОВА	<i>[Signature]</i>

МАДЕАНЕ ЗАКАЗНОЕ  
МН 1

СТАВЛЯ	МАССА	МАСШТАБ
Р	18.62	1:10
ЛИСТ	ЛИСТОВ	1

ГИПРОНИСЕЛЬХОЗ

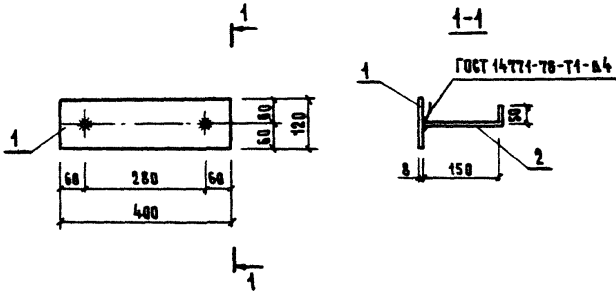

ФОРМАТ	ЗОНА	Поз.	ОБОЗНАЧЕНИЕ	НАИМЕНОВАНИЕ	КОЛ.	ПРИМЕЧАНИЕ
				<u>ДОКУМЕНТАЦИЯ</u>		
А4			КЖИ 3.2-ТУ	ТЕХНИЧЕСКИЕ УСЛОВИЯ		✗
				<u>ДЕТАЛИ</u>		
Б4	1		КЖИ 3.2-0.00.08	ПОЛОСА Б-В×120 ГОСТ 103-76 В ст 3 кл 2 ГОСТ 535-79 δ=400	1	3.02 кг
Б4	2		КЖИ 3.2-0.00.09	ФВ АШ ГОСТ 5781-82 δ=200	2	0.08 кг

ПРИБАВКИ

Ивв. №

801-2-65.85 КЖИ 3.2-0.10.00

			ИЗДЕЛИЕ ЗАКАЗНОЕ	СТАНДА	МАСС	МАСШТАБ
Нач. отд.	Ким	<i>[Signature]</i>	МН 2	Р	3.18	1:10
Пл. констр.	Теляковский	<i>[Signature]</i>		Анст	Анст 00 1	
И. контр.	Юдин	<i>[Signature]</i>		ГИПРОНИСЕЛЬХОЗ		
Пл. спец.	Юдин	<i>[Signature]</i>				
Рук. гр.	Котляр	<i>[Signature]</i>				
Ст. инж.	Захарова	<i>[Signature]</i>				

ФОРМАТ	ЗОНА	Поз.	ОБОЗНАЧЕНИЕ	НАИМЕНОВАНИЕ	Количество на исполнение КЖИ 3.2-0.11.00								ПРИМЕЧАНИЕ	
					-	01	02	03						
				<u>ДОКУМЕНТАЦИЯ</u>										
А4			КЖИ 3.2-0.11.00	СБОРОЧНЫЙ ЧЕРТЕЖ					X	X	X			
А4			КЖИ 3.2-ТУ	ТЕХНИЧЕСКИЕ УСЛОВИЯ					X	X	X			
				<u>ДЕТАЛИ</u>										
Б4			КЖИ 3.2-0.00.10	Б-5x20 ГОСТ 103-76 Полоса В СТ 3 КЖ 2 ГОСТ 535-79 P=750					4					0.59 кг
			-01	P=650					4					0.54 кг
			-02	P=400						1				0.31 кг
			-03	P=220							1			0.17 кг
Б4			КЖИ 3.2-0.00.09 - 01	ФВЯШ ГОСТ 5784-82 P=420					5	5	5	5		0.1 кг

ПРИВЯЗАН

Изм. №

НАЧ. ОТД.	КИМ	<i>Иванов</i>	
ГЛ. КОНСТР.	ТЕЛЯКОВСКИЙ	<i>Теляковский</i>	1.85
Н. КОНТР.	ЮДИН	<i>Юдин</i>	
ГЛ. СПЕЦ.	ЮДИН	<i>Юдин</i>	
РУК. ГР.	КОТАЯР	<i>Котаяр</i>	
ИНЖЕНЕР	ПОЗДНЯКОВА	<i>Позднякова</i>	
СТ. ИНЖ.	ЗАКАРОВА	<i>Закарова</i>	

801-2-65.85 КЖИ 3.2-0.11.00

ИЗДАНИЕ ЗАКЛАДНОЕ  
МН 3-1; МН 3-2;  
МН 3-3; МН 3-4

СТАДИЯ	Лист	Листов
Р		1
ГИПРОНИСЕЛЬХОЗ		

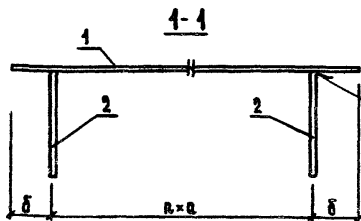
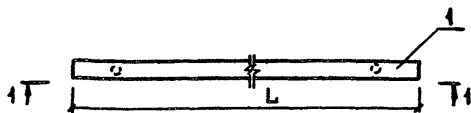

ГОСТ 19292-73-Т1-Д5

ОБОЗНАЧЕНИЕ	МАРКА	РАЗМЕРЫ, ММ			L, ММ	МАССА КГ	ПРИМЕЧАНИЕ
		д	δ	п			
КЖИЗ.2-0.11.00	МН 3-1	200	75	3	750	1.09	
-01	МН 3-2	200	25	3	650	1.01	
-02	МН 3-3	150	50	2	400	0.81	
-03	МН 3-4	150	35	1	220	0.67	

ПРИВЯЗКИ

ИВБ. №

801-2-65.85 КЖИЗ.2-0.11.00 СБ

ИВБ. №			
ИВБ. №			
ИВБ. №			
ИВБ. №			
ИВБ. №			
ИВБ. №			
ИВБ. №			
ИВБ. №			
ИВБ. №			
ИВБ. №			

ИЗДАНИЕ ЗАКЛАДНОЕ  
МНЗ-1; МНЗ-2; МНЗ-3; МНЗ-4.  
СБОРОЧНЫЙ ЧЕРТЕЖ

СТАНДАРТ	МАССА	МАСШТАБ
Р	СМ.	
	ТРЕБА.	
ЛИСТ	ЛИСТОВ 1	

ГИПРОНИСЕЛЬХОЗ



Формат	Зона	Лист	Обозначение	Наименование	Количество на исполнение КЖИ 3.2-0.12.00										Примечание	
					—	01										
				<u>Документация</u>												
А4			КЖИ 3.2-0.12.00	СБОРОЧНЫЙ ЧЕРТЕЖ												
А4			КЖИ 3.2-ТУ	ТЕХНИЧЕСКИЕ УСЛОВИЯ												
				<u>ДЕТАЛИ</u>												
Б4	1		КЖИ 3.2-0.00.05-03	Ф14 А1 ГОСТ 5781-82 P=1240	1											1.5 кг
			-04	P=1120	1											1.35 кг
Б4	2		-05	P=200	1	1										0.24 кг

Привязан

Ивв. №

Мяч. отд.	Ким	<i>С.И.С.</i>	
Гл. констр.	Теляковкин	<i>Т.С.</i>	
Н. контр.	Родин	<i>Р.С.</i>	
Гл. спец.	Родин	<i>Р.С.</i>	
Рук. гр.	Котляр	<i>К.С.</i>	
Инженер	Позднякова	<i>П.С.</i>	
Ст. инж.	Захарова	<i>З.С.</i>	

801-2-65.85 КЖИ 3.2-0.12.00

ИЗДАНИЕ ЗАКАЗНОЕ  
МН 4-1; МН 4-2

Листов	1
Р	

ГИПРОНИСЕЛЬХОЗ

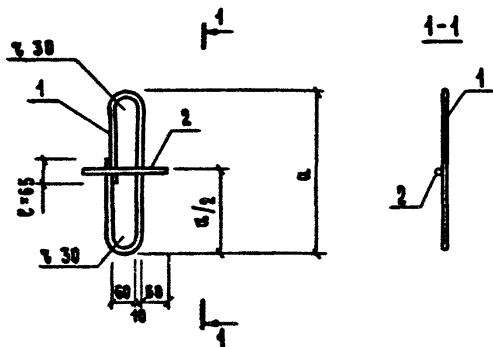

ОБОЗНАЧЕНИЕ	МАРКА	Д, ММ	МАССА КГ	ПРИМЕ- ЧАНИЕ
КЖИ 3.2-0.12.00	МН 4-1	600	1.74	
-01	МН 4-2	540	1.59	

ПРИВЯЗАН			
ИНВ. №			

801-2-65.85 КЖИ 3.2-0.12.00 СБ

НАЧ. ОТД.	КИМ	<i>[Signature]</i>
ГЛ. КОНСТР.	ПЕЛЯКОВСКИЙ	<i>[Signature]</i>
Н. КОНТР.	ЮДИН	<i>[Signature]</i>
ГЛ. СПЕЦ.	ЮДИН	<i>[Signature]</i>
РУК. ГР.	КОТАЯР	<i>[Signature]</i>
ИНЖЕНЕР	ПОЗДНЯКОВА	<i>[Signature]</i>
СТ. ИНЖ.	ЗАХАРОВА	<i>[Signature]</i>

ИЗДАНИЕ ЗАКЛАДНОЕ  
МН 4-1 МН 4-2.  
СБОРОЧНЫЙ ЧЕРТЕЖ

СТАДИЯ	МАССА	МАСШТАБ
Р	ВМ. ТРЕБ.	
ЛИСТ	ЛИСТОВ 1	
ГИПРОНИСЕЛЬХОЗ		

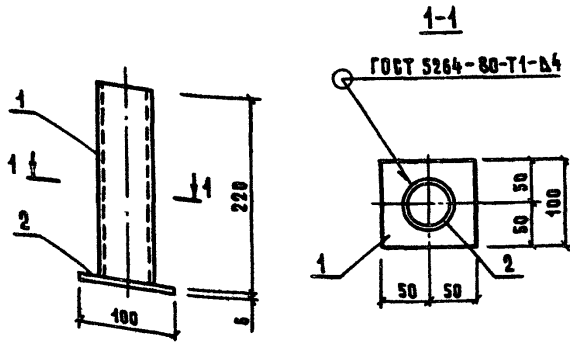

ФОРМАТ	ЗОНА	ПОЗ.	ОБОЗНАЧЕНИЕ	НАИМЕНОВАНИЕ	КОЛ.	ПРИМЕЧАНИЕ
А4			КЖИ 3.2-ТЭ	ДОКУМЕНТАЦИЯ		
				ТЕХНИЧЕСКИЕ УСЛОВИЯ		✗
				ДЕТАЛИ		
Б4	1		КЖИ 3.2-0.00.11	ТРУБА 60×4 ГОСТ 10704-76 СТ 3 КЛ 2 ГОСТ 10705-63 ε=220	1	1.20 кг
Б4	2		КЖИ 3.2-0.00.12	ПОЛОСА Б-6×100 ГОСТ 103-76 СТ 3 КЛ 2 ГОСТ 535-73 ε=100	1	0.47 кг

ПРИВЯЗКА			

				ИВ. И			
801-2-65.85 КЖИ 3.2-0.13.00							
ИЛЧ. ОД.	КИМ			ИЗДАНИЕ ЗАКАЗНОЕ МН 5	СТАДИЯ	МАССА	МАСШТАБ
П. КОСТР.	ТЕЛЯКОВСКИЙ				Р	1.67	1:5
П. СПЕЦ.	ЮДИН				ЛИСТ	ЛИСТОВ 1	
РЭК. ГР.	КОТАЯР				ГИПРОНИСЕЛЬХОЗ		
КОНСТРУКТОР	ЭЛЬКИНА						
СТ. ИНЖ.	ЗЯХАРОВА						

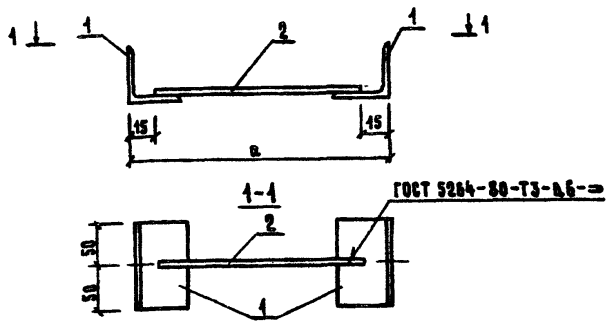

ФОРМАТ	ЗОНА	ПОС.	ОБОЗНАЧЕНИЕ	НАИМЕНОВАНИЕ	КОД.	ПРИМЕЧАНИЕ
				<u>ДОКУМЕНТАЦИЯ</u>		
14			КЖИ 3.2-ТУ	ТЕХНИЧЕСКИЕ УСЛОВИЯ	×	
				<u>ДЕТАЛИ</u>		
4	1		КЖИ 3.2-0.00.13	5-63-63*5 ГОСТ 8509-72 УГОЛОК В СЪТЗ КЛ2 ГОСТ 535-78 С=400	2	0.48 кг
4	2		КЖИ 3.2-0.00.02-10	Φ12 АШ ГОСТ 5781-82 С=470	1	I-1 I-2 0.15 кг
			-11	Φ12 АШ ГОСТ 5781-82 С=150	1	I-1 I-2 0.13 кг

ОБОЗНАЧЕНИЕ	МАРКА	РАЗМЕР, В		МАССА, КГ		ПРИВЯЗАН
		ВАРИАНТЫ		ВАРИАНТЫ		
		I-1 I-2	II-1 II-2	I-1 I-2	II-1 II-2	
КЖИ 3.2-0.14.00	МН 6	200	180	4.11	1.09	
						МНВ. И

801-2-65.85 КЖИ 3.2-0.14.00

ИЗДЕЛИЕ ЗАКЛАДНОЕ МН 6	СТАДИЯ	МАССА	МАСШТАБ
	Р	СМ. ТАБЛ.	1:5
	Лист	Листов 1	
			ГИПРОНИСЕЛЬХОЗ

АЧ. ОТД. ГОМЗЯКОВ  
 КОНСТР. ТЕЛЯКОВСКИЙ  
 КОНТР. ЮДИН  
 Г. СПЕЦ. ЮДИН  
 ЗК. ГР. КОТАЯР  
 Г. ИЖ. ЛИТВИНОВА

МС 1

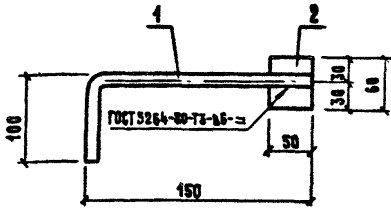

МС 1 И

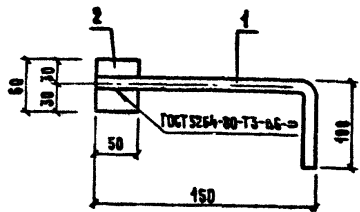

ФОРМАТ	ЗОНА	Поз.	ОБОЗНАЧЕНИЕ	НАИМЕНОВАНИЕ	КОЛ.	ПРИМЕЧАНИЕ
				<u>ДОКУМЕНТАЦИЯ</u>		
А4			КЖИ 3.2-Т3	ТЕХНИЧЕСКИЕ УСЛОВИЯ	×	
				<u>ДЕТАЛИ</u>		
Б4	1		КЖИ 3.2-0.00.14	Φ16 А1 ГОСТ 5781-82 Р=250	1	0.40 кг
Б4	2		КЖИ 3.2-0.00.07-01	Полоса В-40-50 ГОСТ 103-76 Ст 3 кп 2 ГОСТ 535-79 Р=60	1	0.24 кг

ПРИВАЗАН

Ивв. Ж

801-2-65.85 КЖИ 3.2-1.00.00

ИЗЧ. ОТД.	ГОМЗЯКОВ	<i>[Signature]</i>
П. КОНСТР.	ТЕЛЯКОВСКИ	<i>[Signature]</i>
И. КОНТР.	ЮДИН	<i>[Signature]</i>
П. СПЕЦ.	ЮДИН	<i>[Signature]</i>
РЖК. ГР.	КОТАЯР	<i>[Signature]</i>
СТ. ИЖ.	АНТВИКОВА	<i>[Signature]</i>

ИЗДЕЛИЕ СОЕДИНИТЕЛЬНОЕ  
МС 1; МС 1 И

СТАДИЯ	МАССА	МАСШТАБ
Р	0.64	
ЛИСТ	ЛИСТОВ 1	
ГИПРОНИСЕЛЬХОЗ		

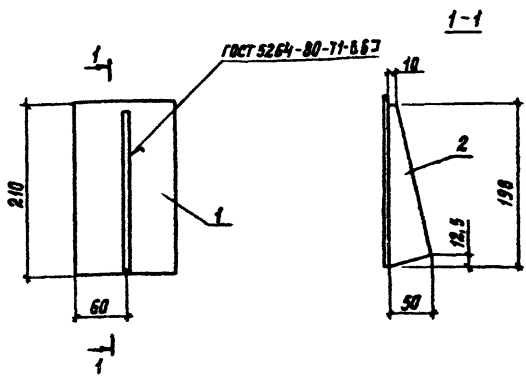

Формат	Зона	Поз.	Обозначение	Наименование	Кол.	Примечание
				<u>Документация</u>		
А4			кжи 3.2-ту	Технические условия	×	
				<u>Детали</u>		
Б1	1		кжи 3.2-0.00.15	Полоса 6-4*120 ГВСТ 103-76 Вст 3 кп 2 ГВСТ 535-79 c = 210	1	0,79 кг
Б4	2		кжи 3.2-0.00.16	Полоса 6-6*50 ГВСТ 103-76 Вст 3 кп 2 ГВСТ 535-79 c = 198	1	0,47 кг

Привязан

ИМБ.Н

801-2-65.85 кжи 3.2-2.00.00

			Стадия	Масса	Масштаб
Узлеие соединительное			Р	1,26	1:10
МС2			Лист	Листов 1	
			ГИПРОНИСЕ ЛЬХ05		

Нач. отд.	Гамзяков	<i>[Signature]</i>
Гл. констр.	Теляковский	<i>[Signature]</i>
Гл. спец.	Юдин	<i>[Signature]</i>
Н. констр.	Юдин	<i>[Signature]</i>
Уч. в.р.	Котляев	<i>[Signature]</i>
Ст. инж.	Зеларова	<i>[Signature]</i>



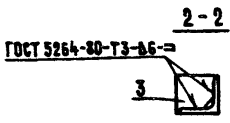
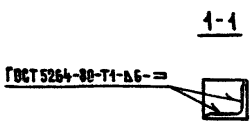
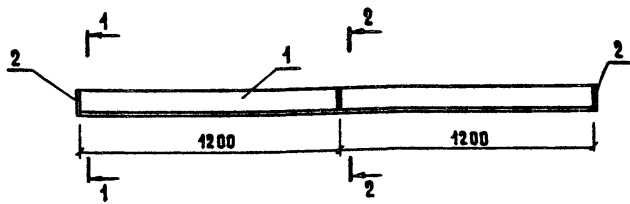

ФОРМАТ	ЗОНА	НОМ.	ОБОЗНАЧЕНИЕ	НАИМЕНОВАНИЕ	КОЛ.	ПРИМЕЧАНИЕ
				<u>ДОКУМЕНТАЦИЯ</u>		
А4	-	-	КЖИ 3.2-ТУ	ТЕХНИЧЕСКИЕ УСЛОВИЯ	×	
				<u>ДЕТАЛИ</u>		
Б4	1		КЖИ 3.2-0.00.19	Уголок Б-140×18 ГОСТ 2509-72 В ст 3 кп 2 ГОСТ 535-79 ℓ=2400	1	61.2 кг
Б4	2		КЖИ 3.2-0.00.12-01	Полоса Б-6×100 ГОСТ 103-76 В ст 3 кп 2 ГОСТ 535-79 ℓ=100	2	0.47 кг
Б4	3		КЖИ 3.2-0.00.20	Полоса Б-6×90 ГОСТ 103-76 В ст 3 кп 2 ГОСТ 535-79 ℓ=90	1	0.38 кг

ПРИВАЗАН		
ИНВ. №		

801-2-65.85 КЖИ 3.2-4.00.00

ИМ. ОТД.	КЖИ	ИЗДАНИЕ СОЕДИНИТЕЛЬНОЕ МС 4	СТАДИЯ	МАССА	МАСШТАБ
П. КОМП. Т.	ТЕЛЯКОВСКИЙ		Р	62.52	1:20
И. КОМП. Ю.	ЮДИН				1:10
П. СПЕЦ.	ЮДИН		ЛИСТ	ЛИСТОВ 1	
Р.К. ГР.	КОТАВР		ГИПРОНИСЕЛЬХОЗ		
С. ИЖ.	ЗАХАРОВА				



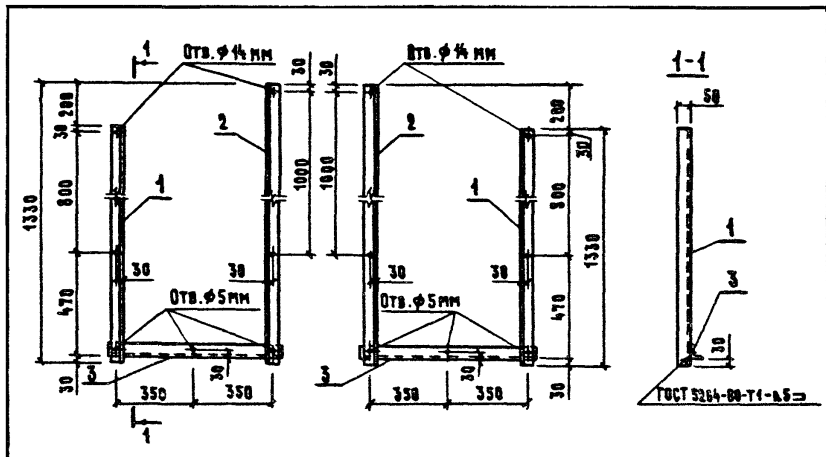

ФОРМАТ	ЗОНА	ПОЗ.	ОБОЗНАЧЕНИЕ	НАИМЕНОВАНИЕ	КОД.	ПРИМЕЧАНИЕ
				<u>ДОКУМЕНТАЦИЯ</u>		
А4			КЖИ 3.2-ТУ	ТЕХНИЧЕСКИЕ УСЛОВИЯ		
				<u>ДЕТАЛИ</u>		
Б.Ч.	1		КЖИ 3.2-0.00.21	УГОЛОК 6-50x50x5 ГОСТ 8509-72 В СГЗ КЛ 2 ГОСТ 535-79 P=1330	1	5.01 кг
Б.Ч.	2		-01	P=1530	1	5.77 кг
Б.Ч.	3		-02	P= 800	1	3.02 кг

ПРИВЯЗАН			
ИМВ. №			

				801-2-65.65 КЖИ 3.2-5.00.00		
ИМЧ. ОТА.	ГОМЗАНОВ	<i>Гом</i>	ИЗДАНИЕ МЕТАЛЛИЧЕСКОЕ ММ 1 и ММ 1 И	СТРАНА	МАССА	МАСШТАБ
ГА. КОНСТР.	ТЕДЯКОВСКИЙ	<i>Тед</i>		Р	13.8	
И. КОНТР.	КОД ИИ	<i>Код</i>		Листов	1	
ГА. СВЕД.	УСОВИЕ	<i>Усов</i>		ТИПРОИСПЕЛЬХОЗ		
РУК. ГР.	КОТАЯР	<i>Кот</i>				
СТ. ИМЧ.	АНТИВИНОВА	<i>Анти</i>				

ФОРМАТ	Лист	Поз.	ОБОЗНАЧЕНИЕ	НАИМЕНОВАНИЕ	КОЛИЧЕСТВО НА ИСПОЛНЕНИЕ КЖИ 3.2-6.00.00								ПРИМЕЧАНИЕ	
					-	01	02							
				<u>ДОКУМЕНТАЦИЯ</u>										
A4			КЖИ 3.2-6.00.00 СБ	СБОРОЧНЫЙ ЧЕРТЕЖ	X									
A4			КЖИ 3.2-ТУ	ТЕХНИЧЕСКИЕ УСЛОВИЯ	X									
				<u>ДЕТАЛИ</u>										
Б4	1		КЖИ 3.2-0.00.22	Полоса Б-6×150 ГОСТ 103-76 в ст 3 кп 2 ГОСТ 535-79 С=150	1	1								1.06 кг
	4		-01	С=250			1							1.77 кг
Б4	2		КЖИ 3.2-0.00.23	Ф12 А1 ГОСТ 5781-82 С=220	1									0.20 кг
Б4	3		-01	Ф12 А1 ГОСТ 5781-82 С=320		1	2							0.28 кг

ПРИВЯЗАН

Инд. №

ИЗЧ. ОТА.	КЖИ	<i>[Signature]</i>
ГЛ. КОНСТР.	ТЕЛЯКОВСКИЙ	<i>[Signature]</i>
ГЛ. СПЕЦ.	ЮДИН	<i>[Signature]</i>
Н. КОНТР.	ЮДИН	<i>[Signature]</i>
РУК. ГР.	КОТАЯР	<i>[Signature]</i>
СТ. ИНЖ.	ЗАХАРОВА	<i>[Signature]</i>

801-2-65.85 КЖИ 3.2-6.00.00

ИЗДАНИЕ МЕТАЛЛИЧЕСКОЕ

М1 2-1; М1 2-2; М1 2-3

СТАДИЯ	ЛИСТ	ЛИСТОВ
Р		1

ГИПРОНИСЕЛЬХОЗ

Рис. 1



Рис. 2



ГОСТ 14771-76-T1-B6

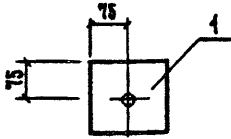
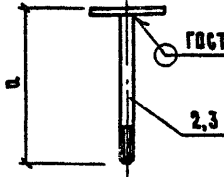
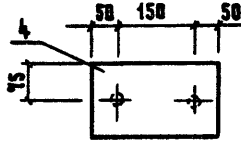
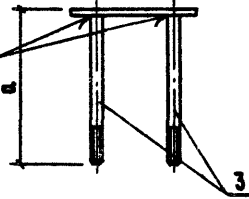

РЕЗЬБА МЕТРИЧЕСКАЯ  
ГОСТ 24705-81

ОБОЗНАЧЕНИЕ	МАРКА	РИС.	РАЗМЕР		МАССА
			а		
КЖИЗ.2-6.00.00	МИ 2-1	1	220		1.26
-01	МИ 2-2	1	320		1.34
-02	МИ 2-3	2	320		2.33

ПРИВЯЗАН			
ИЛЛ. №			

ИЛЛ. ОТБ.	КЖМ	<i>[Signature]</i>	
ПР. КОНСТР.	ТЕДЯКОВСКИЙ	<i>[Signature]</i>	
ПР. ВВЕЛ.	ЮДИН	<i>[Signature]</i>	
ПР. КОНТР.	ЮДИН	<i>[Signature]</i>	
РЧК ГР.	КОТАРВ	<i>[Signature]</i>	
СТ. ЧИЖ.	ЗАКАРОВА	<i>[Signature]</i>	

801-2-65.85 КЖИ 3.2-6.00.00 СБ

ИЗДАНИЕ МЕТАЛЛИЧЕСКОЕ  
МИ 2-1; МИ 2-2; МИ 2-3  
СБОРОЧНЫЙ ЧЕРТЕЖ

СТАДИЯ	МАССА	МАШТАБ
Р	СМ. ТАВА.	1:10
ЛИСТ		ЛИСТОВ 1

ГИПРОНИСЕЛЬХОЗ

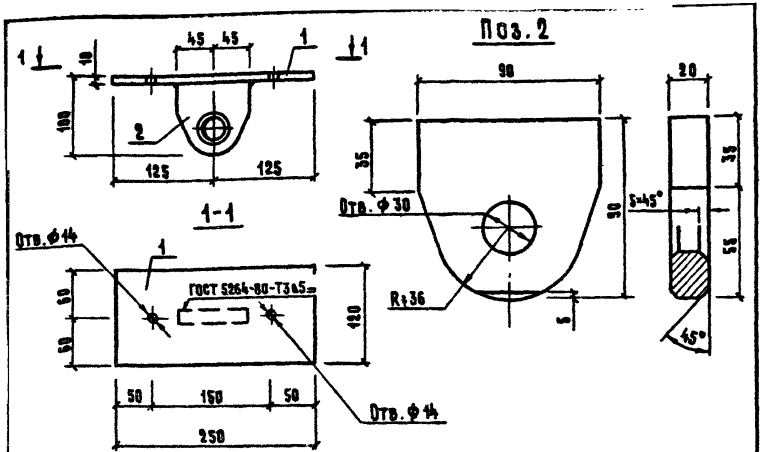

ФОРМАТ	ЗОНА	ПОЗ.	ОБОЗНАЧЕНИЕ	НАИМЕНОВАНИЕ	КОЛ.	ПРИМЕЧАНИЕ
				<u>ДОКУМЕНТАЦИЯ</u>		
А4			КЖИ 3.2-ТУ	ТЕХНИЧЕСКИЕ УСЛОВИЯ	×	
				<u>ДЕТАЛИ</u>		
Б4		1	КЖИ 3.2-0.00.24	Полоса 5-10×120 ГОСТ 103-76 в ст 3 кп 2 ГОСТ 535-79 r=250	1	2.16 кг
Б4		2	КЖИ 3.2-0.00.25	Полоса 5-20×100 ГОСТ 103-76 в ст 3 кп 2 ГОСТ 535-79 r=90	1	1.2 кг

ПРИВЯЗИ

ИМВ. №

801-2-65.85 КЖИ 3.2-7.00.00

ИМЧ. ОТД.	КИМ	<i>[Signature]</i>
ГЛ. КОНСТР.	ТЕЛЯКОВСКИЙ	<i>[Signature]</i>
ГЛ. СПЕЦ.	ЮДИН	<i>[Signature]</i>
Н. КОНТР.	ЮДИН	<i>[Signature]</i>
РУК. ГР.	КОТАЯР	<i>[Signature]</i>
ОТ. НИЖ.	ЗАХАРОВА	<i>[Signature]</i>

МЭДЕЛИЕ МЕТАЛЛИЧЕСКОЕ  
МИ 3

СТADIЯ	МАССА	МАШТАБ
р	3.35	
Анст	Анст	4

ГИПРОНИСЕЛЬХОЗ

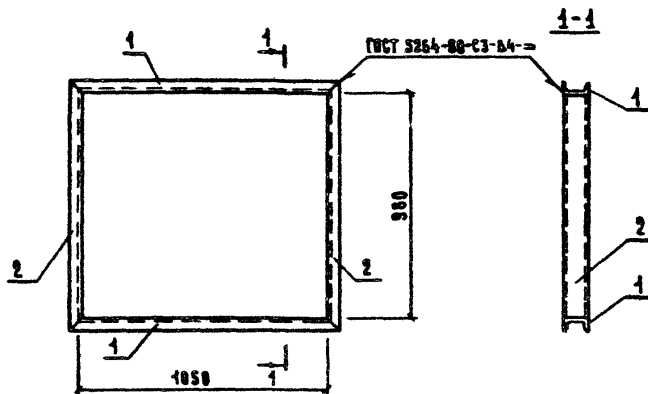

ФОРМА	ЗОНА	ПОЗ.	ОБОЗНАЧЕНИЕ	НАИМЕНОВАНИЕ	КОЛ.	ПРИМЕЧАНИЕ
				<u>ДОКУМЕНТАЦИЯ</u>		
Б4			КЖИ 3.2-ТУ	ТЕХНИЧЕСКИЕ УСЛОВИЯ	×	
				<u>ДЕТАЛИ</u>		
Б4	1		КЖИ 3.2-0.00.26	ШВЕЛЕР 10 ГОСТ 8240-72 Ст 3 кп 2 ГОСТ 535-79 С=4142	2	9.81 кг
Б4	2		-01	ШВЕЛЕР 10 ГОСТ 8240-72 Ст 3 кп 2 ГОСТ 535-79 С=1072	2	9.24 кг

ПРИВЯЗКИ

ИМВ. №

801-2-65.85 КЖИ 3.2-8.00.00

ИЗМ. ОТД.	КИМ	<i>[Signature]</i>
ГЛ. КОНСТ.	ТЕЛЯКОВСКИЙ	<i>[Signature]</i>
Н. КОНТР.	ЮДИН	<i>[Signature]</i>
ГЛ. СПЕЦ.	ЮДИН	<i>[Signature]</i>
РУК. ГР.	КОТАЯР	<i>[Signature]</i>
ИНЖЕНЕР	ЩЕГОЛЕВА	<i>[Signature]</i>
СТ. ИНЖ.	ЗАХАРОВА	<i>[Signature]</i>

ИЗДАНИЕ МЕТАЛЛИЧЕСКОЕ  
МН 4

СТАДИЯ	МАССА	МАСШТАБ
Р	38.84	1:50
ЛИСТ	ЛИСТОВ 1	
ГИПРОНИСЕЛЬХОЗ		