

ТИПОВОЙ ПРОЕКТ
801-2-5585

КОРОВНИК НА 200 КОРОВ
С АВТОМАТИЧЕСКОЙ ПРИВЯЗЬЮ
(ЗДАНИЕ СО СТОЕЧНО-БАЛОЧНЫМ КАРКАСОМ)

АЛЬБОМ II
СТРОИТЕЛЬНЫЕ ИЗДЕЛИЯ

ЧАСТЬ 2
ПАНЕЛИ ДЛЯ ВАРИАНТА СТЕН
ГОРИЗОНТАЛЬНОЙ РАЗРЕЗКИ

20789-03

ЦЕНА 0-99

				ПРИВАЗАН	
Инв. №					

ЦЕНТРАЛЬНЫЙ ИНСТИТУТ ТИПОВОГО ПРОЕКТИРОВАНИЯ
ГОССТРОЯ СССР

Москва А-445 Смоленск ул 22

Сдано в печать XII 1986 года

Заказ № 14709 Тираж 900 экз

ТИПОВОЙ ПРОЕКТ
801-2-55.85

КОРОВНИК НА 200 КОРОВ
С АВТОМАТИЧЕСКОЙ ПРИВЯЗЬЮ
(ЗДАНИЕ СО СТОЕЧНО-БАЛОЧНЫМ КАРКАСОМ)

АЛЬБОМ II
СТРОИТЕЛЬНЫЕ ИЗДЕЛИЯ

ЧАСТЬ 2
ПАНЕЛИ ДЛЯ ВАРИАНТА СТЕН
ГОРИЗОНТАЛЬНОЙ РАЗРЕЗКИ

РАЗРАБОТАН
ИНСТИТУТОМ „ГИПРОНИСЕЛЬХОЗ“

УТВЕРЖДЕН
МИНсельхозом СССР, ПРИКАЗ
ОТ 16.02.84 г. № 7-ЭГ.
ВВЕДЕН В ДЕЙСТВИЕ ИНСТИТУТОМ
„ГИПРОНИСЕЛЬХОЗ“, ПРИКАЗ
ОТ 19.09.84 г. № 112-П

ГЛАВНЫЙ ИНЖЕНЕР ИНСТИТУТА
ГЛАВНЫЙ ИНЖЕНЕР ПРОЕКТА



А.С. БУТАЕВ
А.С. КЛЕЙН

					ПРИВЯЗАН	
ИВБ. К						

20789-03 2

ОБОЗНАЧЕНИЕ	НАИМЕНОВАНИЕ	№ СТР.
	СОДЕРЖАНИЕ	2...3
	Часть 2.1. Опалубочные чертежи и армирование	
КЖИ 2.1-ТУ	ТЕХНИЧЕСКИЕ УСЛОВИЯ	4... 7
КЖИ 2.1-1.0.0	Панель стеновая ПСДТ(ПСДТ18.38...Т...4ПСДТ18.60...-Т)	8... 9
КЖИ 2.1-1.0.0 СБ	Панель стеновая ПСДТ(ПСДТ18.38...Т...4ПСДТ18.60...-Т).	
	СБОРОЧНЫЙ ЧЕРТЕЖ	10...20
КЖИ 2.1-2.0.0	Панель стеновая ПСД (ПСД 6.12.30-Т-У;	
	ПСД 6.12.30-Т-УП; ПСД 6.12.40-Т-У; ПСД 6.12.40-Т-УП)	21...22
КЖИ 2.1-2.0.0 СБ	Панель стеновая ПСД (ПСД 6.12.30-Т-У;	
	ПСД 6.12.30-Т-УП; ПСД 6.12.40-Т-У;	
	ПСД 6.12.40-Т-УП).	
	СБОРОЧНЫЙ ЧЕРТЕЖ	23
КЖИ 2.1-3.0.0	Панель стеновая ПСД (ПСД 12.12 ... Т-1;	
	ПСД 6.12 ... Т-1)	24
КЖИ 2.1-3.0.0 СБ	Панель стеновая ПСД (ПСД 12.12 ...Т-1;	
	ПСД 6.12 ... Т-1).	
	СБОРОЧНЫЙ ЧЕРТЕЖ	25
КЖИ 2.1-РС	ВЕДОМОСТЬ РАСХОДА СТАЛИ НА ЭЛЕМЕНТ	26...31

ОБОЗНАЧЕНИЕ	НАИМЕНОВАНИЕ	№ СТР.
	Часть 2.2. Арматурные изделия	
КЖИ 2.2 - ТУ	Технические условия	32...33
КЖИ 2.2 - 0.1.0	Каркас пространственный КП (КП1...КП7)	34...35
КЖИ 2.2 - 0.1.0 СБ	Каркас пространственный КП (КП1...КП7).	
	Сборочный чертеж	36...39
КЖИ 2.2 - 0.2.0	Каркас пространственный КП (КП8, КП8Н)	40
КЖИ 2.2 - 0.3.0	Каркас плоский КР1	41
КЖИ 2.2 - 0.4.0	Сетка арматурная С (С1...С3)	42
КЖИ 2.2 - 0.4.0 СБ	Сетка арматурная С (С1...С3).	
	Сборочный чертеж	43
КЖИ 2.2 - 0.5.0	Сетка арматурная С	
	(С1-1... С3-1; С1-1Н... С3-1Н)	44...45
КЖИ 2.2 - 0.5.0 СБ	Сетка арматурная С	
	(С1-1... С3-1; С1-1Н... С3-1Н).	
	Сборочный чертеж	46...47
КЖИ 2.2 - 0.6.0	Сетка арматурная С4	48
КЖИ 2.2 - 0.7.0	Сетка арматурная С (С4-1... С4-2Н)	49
КЖИ 2.2 - 0.7.0 СБ	Сетка арматурная С (С4-1... С4-2Н).	
	Сборочный чертеж	50

Настоящие технические условия распространяются на двухслойные легкобетонные стеновые панели предназначенные для применения в коробнике на 200 короб с автоматической привязью в районах с температурой наружного воздуха $t^{\circ} = -20^{\circ}C$ и $t^{\circ} = -30^{\circ}C$, зона влажности - нормальная (по СНиП П-3-79), скоростной напор ветра - 265 Па (27 кгс/м²).

В номенклатуру панелей включены трапециевидальные изделия для торцов зданий.

Двухслойные легкобетонные стеновые панели, разработанные в настоящем выпуске, должны соответствовать требованиям ТУ 69-203-82 настоящих технических условий, серии 1.832.1-9, а также чертежам части 2.1

1. Технические требования

1.1. Основные параметры и размеры.

1.1.1. Общая толщина панелей принята 300 и 400 мм.

1.1.2. Для конструкционно-изолирующего слоя принят керамзитобетон.

1.1.3. Требования к теплотехническим свойствам панелей и материалы изолирующего и фактурного слоев см. раздел 1 ТУ 69-203-82.

Привязки:

Инв. №			

801-2-55.85 КЖИ 2.1-ТУ

Технические условия.

Страниц	Лист	Листов
Р	1	4

ГИПРОНИСЕЛЬХОЗ

ГНП	Клеин		
Нач. отд.	Гомьяков	<i>Гом</i>	И.В.
Гл. инженер	Телякович	<i>Теля</i>	И.В.
Гл. спец.	Юдин	<i>Юдин</i>	

1.3. Маркировка

1.3.1. В соответствии с ГОСТ 23009-78 устанавливается следующая структура условного обозначения (марка) панелей.

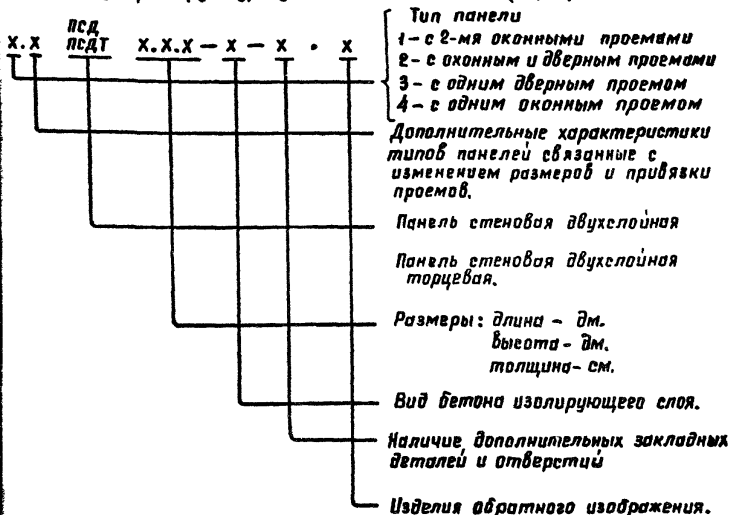

Например: 1псдТ. 18.38.40-Т означает панель стеновые двухслойные, длиной 18 дм, высотой 38 дм, толщиной 40 см, с изолирующим слоем из тяжелого бетона.

1.3.2. Марка наносится на одной из длинных боковых поверхностей панелей несмываемой краской.

2. Разделы „Правила приемки“, „Методы контроля“, „Транспортирование и хранение“ и „Гарантии поставщика“ см. ТЗ 89-203-82.

Привязки:			
Инд. №			

801-2-55.85-КЖИ 2.1-ТУ

Лист
5

2. Указания по привязке

2.1. В настоящем выпуске разработаны чертежи изделий для следующих вариантов:

1- $t^H = -20^\circ\text{C}$ толщина панелей $\delta = 300$ мм.

2- $t^H = -30^\circ\text{C}$ толщина панелей $\delta = 400$ мм.

2.2. При привязке проекта заполняются неоговоренные переменные данные по геометрическим размерам и массам изделий на чертежах и в таблицах. Ненужные графы в таблицах вычеркиваются.

2.3. Неоговоренные размеры длины и толщины в маркировке изделий заполняются при привязке проекта в соответствии с указаниями п. 1.3 технических условий.

Привязан:

Инв. №

801-2-55.85-кжи 2.1 - ТУ

Лист

4

20789-03 9

Формат	Зона	Поз.	Обозначение	Наименование	Кол. на исполнение КЖИ 2.1-1.0.0 СБ										Примечание		
					-	01	02	03	04	05	06	07	08	09			
				<u>Документация</u>													
A4			КЖИ 2.1 - ТУ	Технические условия													
A4			КЖИ 2.1 - 1.0.0 СБ	Сборочный чертеж													
A4			КЖИ 2.1 - РС	Ведомость расхода стали													
				<u>Сборочные единицы</u>													
A4	1		КЖИ 2.1 - 0.1.0	Каркас пространственный КК-1	1	1											
			- 01	Каркас пространственный КК-2			1	1									
			- 02	Каркас пространственный КК-3										1			
			- 03	Каркас пространственный КК-4					1	1							
			- 04	Каркас пространственный КК-5											1		
			- 05	Каркас пространственный КК-6									1				
			- 06	Каркас пространственный КК-7												1	
A3	2		1.832.1-9 Вып. 2	Изделие закладное М1	4	4	5	5	6	6	6	6	6	8	8		
A4	9		1.400-15 Вып. 1	Изделие закладное МН526			1	1			1	1					
A4			1.400-15 Вып. 1	Изделие закладное МНН-5					2	2							

					801-2-55.85- КЖИ 2.1-1.0.0			
Привязан:					Нач. отд.	Григорьев	<i>Григорьев</i>	Уч. 84
					Ря. кон. отд.	Теляковский	<i>Теляковский</i>	10.84
					Н. контр.	Юдин	<i>Юдин</i>	
					Рл. спец.	Юдин	<i>Юдин</i>	
					Рук. гр.	Капустина	<i>Капустина</i>	
					Ст. инж.	Захарова	<i>Захарова</i>	
Инв. №								
Панель стеновая ПСДТ (ПСДТ 18.38...Т; 4 ПСДТ 18.60...Т)								
					Стадия	Лист	Листов	
					Р	1	2	
ГИПРОНИСЕЛЬХОЗ								

Формат Зона	Лин.	Обозначение	Наименование	Кол. на исполнение КЖИ 2.1-1.0.0СБ										Примечание.		
				—	01	02	03	04	05	06	07	08	09			
			<u>Детали</u>													
			Доска 150×7 ГОСТ 24454-80 сосна или ель $\varphi \pm 20\%$													
Б4	4		В-1194												2	
Б4	5		В-765												2	
			<u>Материалы</u>													
	6		Цементно-песчаный раствор М100	0,13	0,15	0,18	0,18	0,17	0,17	0,18	0,20	0,21	0,20			М ³
	7		Теплоизоляционный слой	1,48	1,48	2,05	2,05	1,90	1,90	2,27	2,27	2,41	2,17			Вар. 1 м ³
			Теплоизоляционный слой	2,12	2,12	2,91	2,91	2,72	2,72	2,97	3,26	3,46	3,25			Вар. 2 М ³
	8		Изолирующий слой	0,32	0,32	0,44	0,44	0,41	0,41	0,45	0,49	0,49	0,49			М ³

Приблизно:

Ив. №			

801-2-55.85- КЖИ 2.1-1.0.0

Лист

2

Рис 2

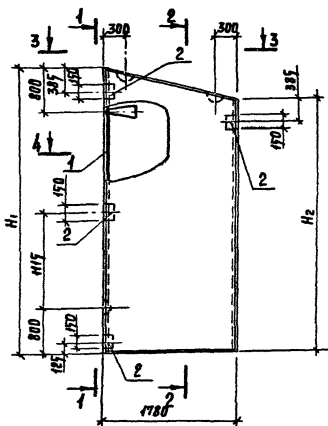

1-1

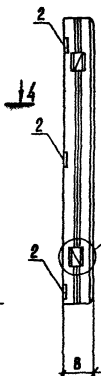

2-2

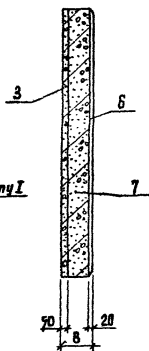

3-3

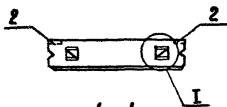

4-4

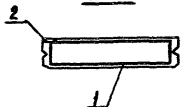

6-6

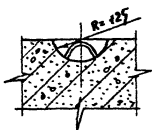

5-5

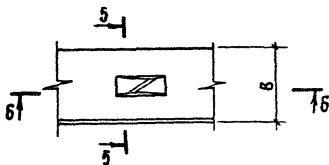
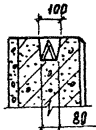

Привязан:

Ипв. №

801-2-55.85-КЖН 2.1-1.0.0.СБ

2

20789-03 12 Фармат А4

Рис. 6

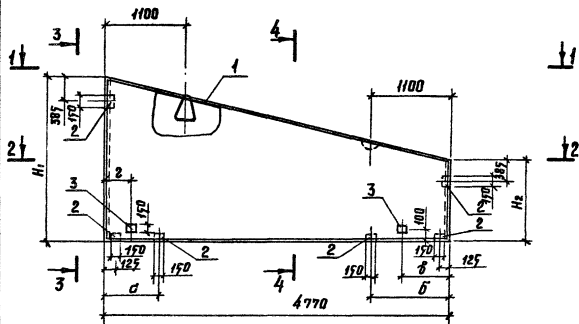

1-1



2-2

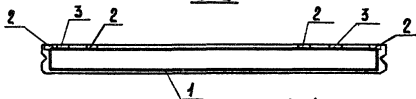

3-3

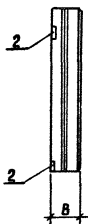

4-4

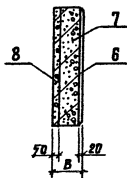

Привязан:

Инв. №

80Г-2-55.85- КЖИ 2.1-1.0.0. СБ

Лист

6

Рис. 7

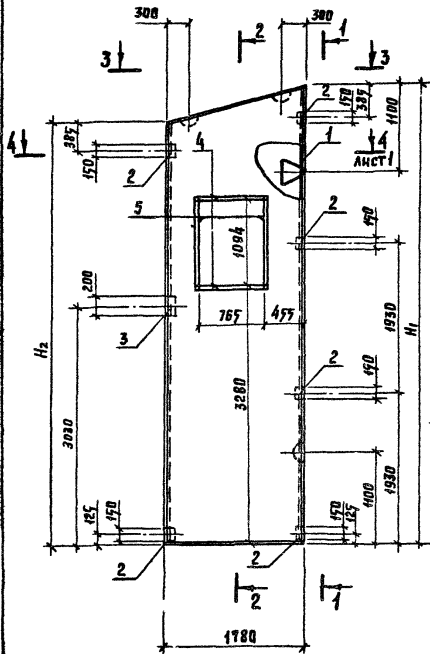

1-1

2-2

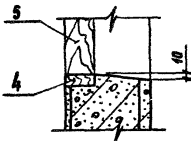
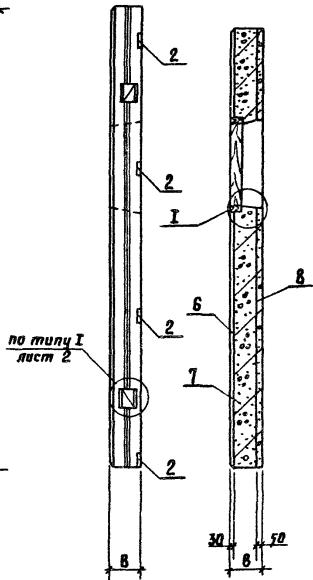

Привязка:			
Инв. №			

801-2-55.85- КЖИ 2.1-1.0.0 СБ

Лист
7

Рис. 8

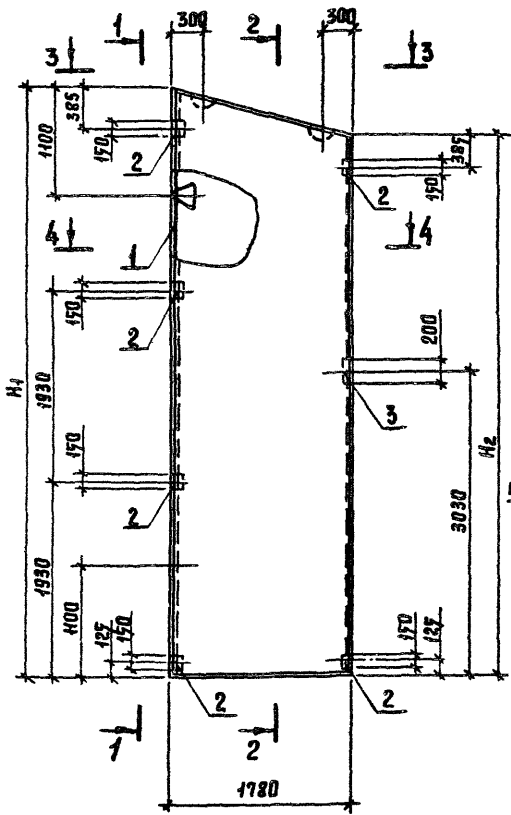

1-1

2-2

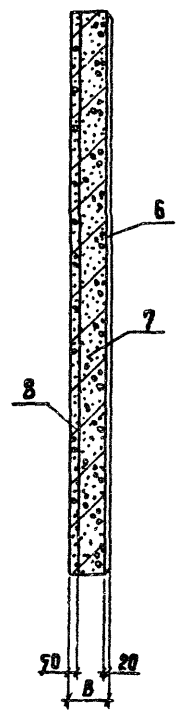
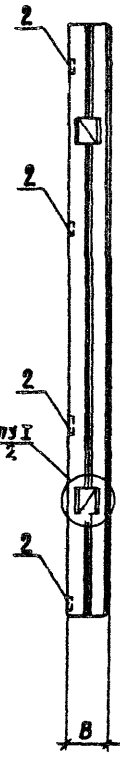

3-3

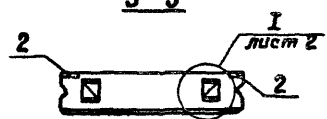

4-4

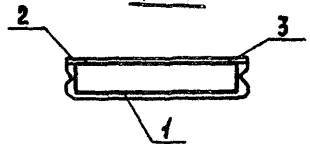

Привязан:

Инд. №

801-2-55.85-КЖИ 2.1-1.0.0. СБ

Лист
8

20789-03 18

Формат А4

Рис. 9

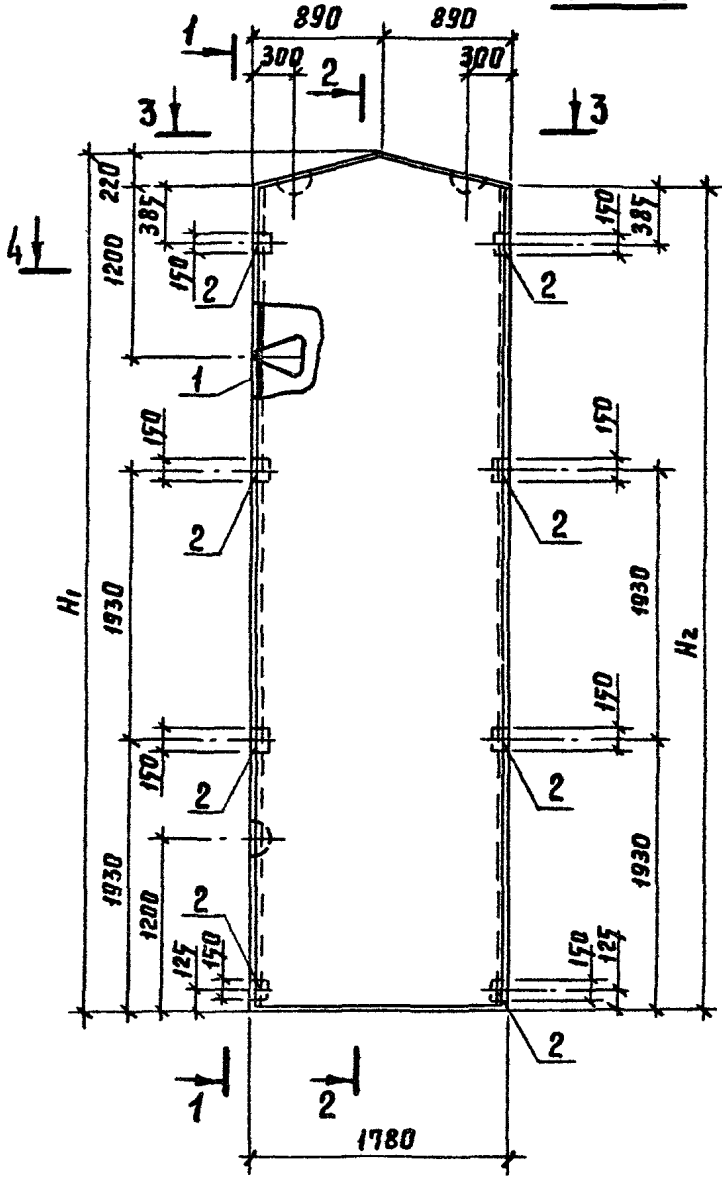

1-1

2-2

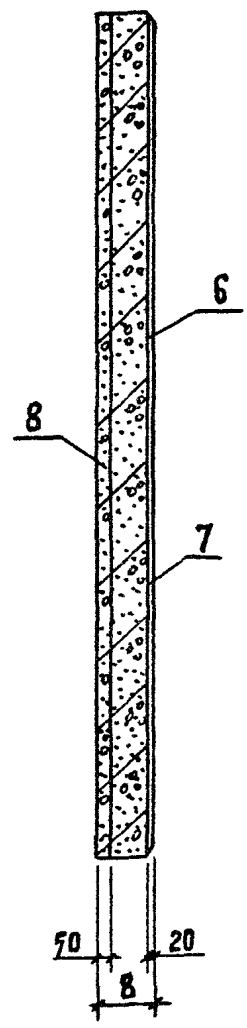
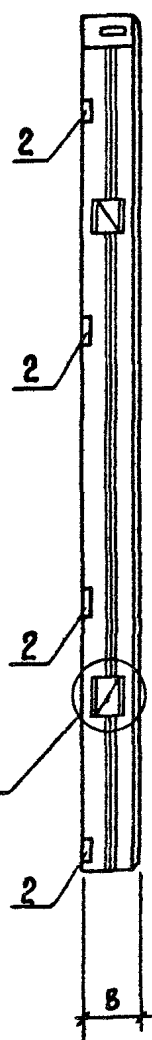

3-3

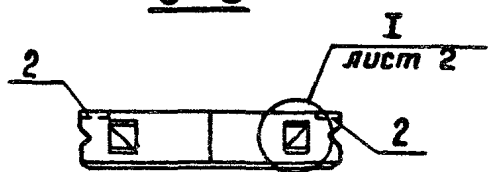

4-4

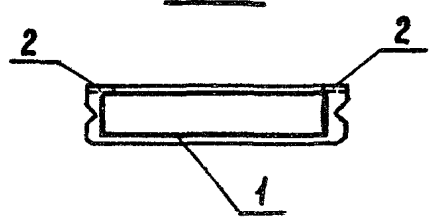

Привязки:			
Ив. №			

801-2-55.85-КЖН 2.1-1.0.0.С6

**Лист
9**

Рис. 10

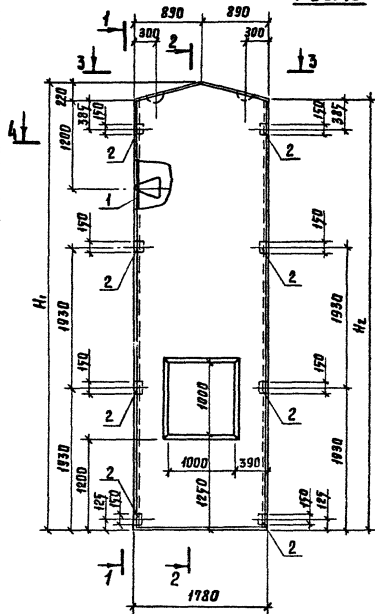

1-1

2-2

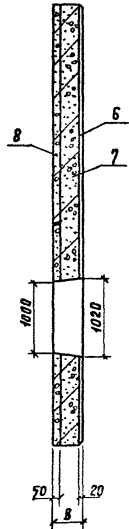
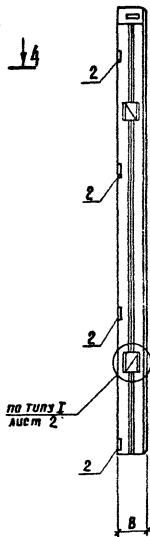

3-3

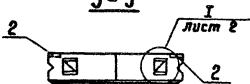

4-4

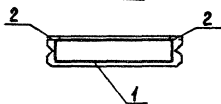

Привязан:			
Инв. №			

801-2-55.85- КЖИ 2.1-1.0.0.С6

Лист
10

Обозначение	Марка	Рис.	Размеры, мм.										
			В		Н ₁		Н ₂		а				
			В		а		р		и		а		
			1	2	1	2	1	2	1	2			
кжн 2.1-1.0.0	псдт 18.38. ... - Т	1	300	400									
- 01	псдт 18.38. ... - Т-Н	2			3810	3830			3360	3380			
- 02	псдт 12.41. - Т	3			4110	4130			3810	3830			
- 03	псдт 12.41. - Т-Н	4											
- 04	псдт 48.23. - Т	5			2310	2330			1110	1130	755	755	
- 05	псдт 48.23. - Т-Н	6									(455)	(455)	
- 06	4 псдт 18.58. - Т	7			5760	5780			5310	5330			
- 07	псдт 18.58. - Т-Н	8											
- 08	псдт 18.60. - Т	9			5980	6000			5760	5780			
- 09	4 псдт 18.60. - Т	10											

20789-03 21	Размеры, мм						Масса кг		Примечание
	В		а		р		и		
	В		а		р		и		
	1	2	1	2	1	2	1	2	
						2410	2980		
						3270	4070		
	755 (1055)	755 (1055)	655	675	455 (75)	455 (75)	3780	4610	
						3080	3820		
						3910	4860		

Размеры в скобках даны для здания с рамным каркасом.

Привязан:

Инв. №

801-2-55. 85- кжн 2.1-1.0.0 с6

Лист
11

20789-03 22

Формат	Зона	Поз.	Обозначение	Наименование	Кол. на исполнение КЖИ 2.1-2.0.0 СБ								Примечание	
					-	01	02	03						
				<u>Документация</u>										
A4			КЖИ 2.1 - ТУ	Технические условия										
A4			КЖИ 2.1 - 2.0.0. СБ	Сварочный чертеж										
A3			1.832.1-9 Вып. 1	Узел II										
A3			1.832.1-9 Вып. 1	Узел VI										
A4			КЖИ 2.1 - РС	Ведомость расхода стали										
				<u>Сборочные единицы</u>										
A4	1		КЖИ 2.2 - 0.2.0	Каркас пространственный КР 8	1									Вар. 1
A4			КЖИ 2.2 - 0.2.0	Каркас пространственный КР 8Н		1								Вар. 1
A3	2		1.832.1-9 Вып. 2	Петля для подъема ПМ12-3			1	1						
A4	3		1.400-19 Вып. 1	Изделие закладное МН 539	2	2	2	2						
				<u>Детали</u>										
B4	4			Брусок 100x60 ГОСТ 24454-80 сосна или ель Ч ≤ 20% С = 1180	1	1	1	1						0,006 м³

Привязан:		Нач. отд.	Гомзяков	Х.И. БУ	801-2-65.85- КЖИ 2.1-2.0.0
		Пл. кон. отд.	Гелляковский		
		Н. кварт.	Юдин		
		Ря. спец.	Юдин		
		Руч. вед.	Капуцкина		
		Инженер	Щеголева		
		Ст. инж.	Захарова		

Панель стеновая ПСД (ПСД 6.12....-Т-У; ПСД 6.12....-Т-УП)

Стадия	Лист	Листов
Р	1	2

ГИПРОНИСЕ ЛЬХОЗ

Рис. 1



Рис. 2



3-3

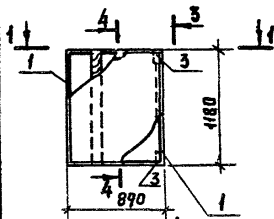
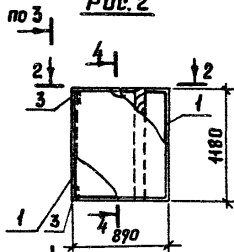
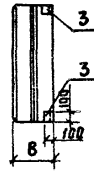

4-4



Рис. 3



Рис. 4

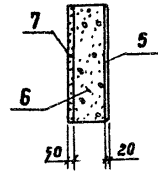

1-1

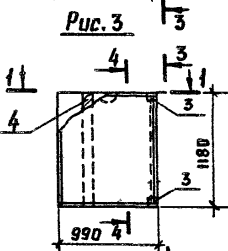
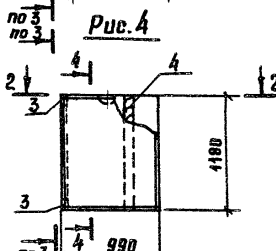
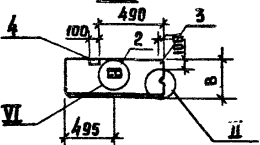

2-2

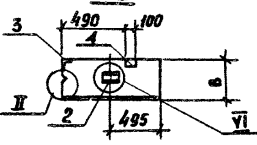

Обозначение	Марка	Рис.	РАЗМЕРЫ (мм)				Масса (г)	
			В а р и а н т ы					
			1	2	1	2	1	2
КЖИ 2.1 -2.0.0	ПСДБ.12.30-Т-3	1						
	-01 ПСДБ.12.30-Т-30	2	300				0,41	
	-02 ПСДБ.12.40-Т-3	3						
	-03 ПСДБ.12.40-Т-30	4						

Привязан:

Инв. №

801-2-55. 85- КЖИ 2.1-2.0.0. СБ

Нач. отд.	Гол. кон. отд.	Н. контр.	Рис. спец.	Рис. зр.	Инженер	Ст. инж.	И.И. 84 КЖИ КЖИ КЖИ КЖИ КЖИ КЖИ	Панель стеновая ПСД (псдб.12....-Т-У; псдб.12....-Т-УП)		
								Стадия	Масса см. табл.	Масштаб
Гомзяков	Телтакович	Юдин	Юдин	Капицкина	Щеголева	Захарова		Р		1:50
							Лист	Листов 1		
							ГИПРОНИСЕЛЬХОЗ			

Формат	Зона	Поз.	Обозначение	Наименование	Кол. на исполнение КЖИ 2.1 - 3.0.0.СБ						Примечание
					-	01					
				<u>Документация</u>							
A4			кжи 2.1-3.0.0.СБ	Сборочный чертеж	×	×					
				<u>Сборочные единицы</u>							
A3	1		1.832.1-9 вып.1	Панель стеновая ПСД 12.12...Т	1						
A3	2		1.832.1-9 вып.1	Панель стеновая ПСД 6.12...-Т		1					
A3	3		1.400-15 вып.1	Изделие закладное МН 739	4	4					

20789-03 25

Привязан:			Нач. отд.	Гамзяков	<i>Гамзяков</i>	ХИ.84	801-2-55.85- КЖИ 2.1 - 3.0.0.	Панель стеновая ПСД			Стадия	Лист	Листов
			Гл. констр.	Теляковский	<i>Теляковский</i>	ХИ.84		(ПСД 12.12. ... - Т-1 ПСД 6.12. ... - Т-1)	Р		1		
			Н. контр.	Юдин	<i>Юдин</i>			ГИПРОНИСЕЛЬХОЗ					
			Гл. спец.	Юдин	<i>Юдин</i>								
			Рук. гр.	Капнулина	<i>Капнулина</i>								
			Инженер	Позднякова	<i>Позднякова</i>								
Шв. №			Ст. инж.	Захарова	<i>Захарова</i>								

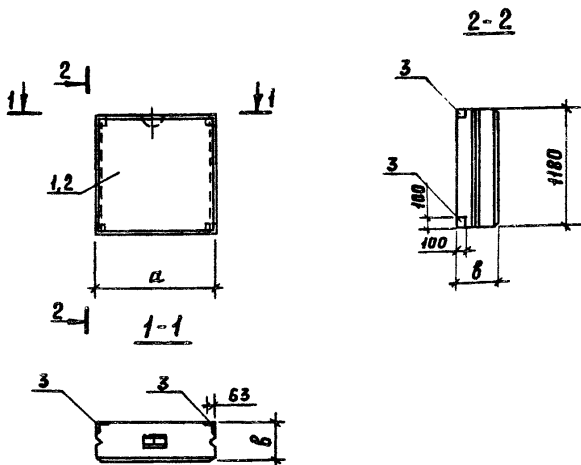

Обозначение	Марка	Размеры, мм			Масса, кг			Примечание
		a	b		1	2		
			1	2				
КЖИ 2.1 - 3.0.0	ПСД 12.12-Т-1	1180	300	400		564,6	694,6	
- 01	ПСД 6.12-Т-1	780	300	400		274,6	344,6	

Марка элемента	Изделия закладные						Всего	Привязки		
	Арматура класса		Прокат марки							
	А III		В Ст.3 кл 2							
	ГОСТ 5781-82		ГОСТ 8510-72							
φ	В	Штук	Лт/б/д	Штук	Лт/б/д					
ПСД 12.12...-Т-1	1.60		1.60	3,00		3,00	4,60			
ПСД 6.12...-Т-1	1.60		1.60	3,00		3,00	4,60	Шнв. н°		

801-2-55.85- КЖИ 2.1-3.0.0 СБ									
Панель стеновая ПСД (ПСД 12.12...-Т-1 ПСД 6.12...-Т-1) Сборный чертёж						Стация	Масса	Масштаб	
Нач. отд. Гомзяков Гл. констр. Теляковских Н. констр. Юдин Гл. спец. Юдин Рук. зр. Каплицина Инженер Полядинова Ст. инж. Захарова						Р	см. табл.	1:50	
						Лист		Листов 1	
						ГИПРОНИСЕЛЬХОЗ			

Марка элемента	Узделяя арматурные								Узделяя закладные								
	Арматура класса								Арматура класса								
	А-III				Вр-I				А-I				А-III				
	ГОСТ 5781-82				ГОСТ 6727-80				ГОСТ 5781-82				ГОСТ 5781-82				
	φ12				итого	φ4			итого	φ22	φ18			итого	φ10	φ8	
псдт 18.38.30-Т	43,0				43,0	6,0		6,0	49,0		10,8			10,8	1,5		
псдт 18.38.40-Т	43,2				43,2	6,85		6,85	50,05	19,6				19,6	1,5		
псдт 18.38.30-Т-Н	43,0				43,0	6,0		6,0	49,0		10,8			10,8	1,5		
псдт 18.38.40-Т-Н	43,2				43,2	6,85		6,85	50,05	19,6				19,6	1,5		
псдт 12.41.30-Т	40,4				40,4	6,38		6,38	46,78		10,8			10,8	2,5		
псдт 12.41.40-Т	40,6				40,6	7,16		7,16	47,76	19,6				19,6	2,5		
псдт 12.41.30-Т-Н	40,4				40,4	6,38		6,38	46,78		10,8			10,8	2,5		
псдт 12.41.40-Т-Н	40,6				40,6	7,16		7,16	47,76	19,6				19,6	2,5		

20789-03 27

Привязки:		Нач. отд.	Гомзяков	Иск	14.84	801-2-55.85-КЖИ 2.1 РС Ведомость расхода стали на элемент.	Стация	Лист	Листов
		Гл. кон. отд.	Теляковский	Иск	14.84		Р	1	6
		Н. контр.	Юдин	Иск					
		Гл. спец.	Юдин	Иск					
		Рук. груп.	Капулина	Иск					
		Инженер	Соловухин	Иск					
		Ст. инж.	Захарова	Иск					
Инд. №							ГИПРОНИСЕЛЬХОЗ		

Марка элемента	Изделия арматурные									Изделия закладные									
	Арматура класса									Арматура класса									
	А-III				Вр- I					Всего	А- I				А- III				
	ГОСТ 5781-82			ГОСТ 6727-80							ГОСТ 5781-82				ГОСТ 5781-82				
	φ12			Итого	φ4			Итого		φ22	φ18			Итого	φ10	φ8			
псдт48.23.30-Г	66.12			66.12	4.49			4.49	70.61		5.4			5.4	1.8	0.8			
псдт48.23.40-Г	66.12			66.12	5.42			5.42	71.54	9.8				9.8	1.8	0.8			
псдт48.23.30-Г-Н	66.12			66.12	4.49			4.49	70.61		5.4			5.4	1.8	0.8			
псдт48.23.40-Г-Н	66.12			66.12	5.42			5.42	71.54	9.8				9.8	1.8	0.8			
4педт18.58.30-Г	76.4			76.4	7.85			7.85	84.25		10.8			10.8	2.8				
4педт18.58.40-Г	84.48			84.48	10.27			10.27	94.75	19.6				19.6	2.8				
псдт18.58.30-Г-Н	76.4			76.4	7.85			7.85	84.25		10.8			10.8	2.8				
псдт18.58.40-Г-Н	76.6			76.6	9.15			9.15	85.75	19.6				19.6	2.8				

Привязан:			
Инв. №			

801-2-55.85-КЖИ 2.1- РС. Лист
2

20789-03 28

Марка элемента	Изделия арматурные								Изделия закладные								
	Арматура класса								Всего	Арматура класса							
	А-III				Вр-I					А-I				А-III			
	ГОСТ 5781-82				ГОСТ 6727-80					ГОСТ 5781-82				ГОСТ 5781-82			
	φ 12	φ 6	φ 8	итого	φ 4			итого	φ 22	φ 18	φ 12		итого	φ 10	φ 8	φ 12	
ПСДТ 18.60.30-Т	77,4			77,4	8,1		8,1	87,5		10,8		10,8	2,4				
ПСДТ 18.60.40-Т	77,6			77,6	9,2		9,2	86,8	19,6			19,6	2,4				
4 ПСДТ 18.60.30-Т	84,2			84,2	7,8		7,8	90,0		10,8		10,8	2,4				
4 ПСДТ 18.60.40-Т	86,98			86,98	9,78		9,78	96,76	19,6			19,6	2,4				
ПСДБ.12.30-Т-3		1,32		1,32	1,72		1,72	3,04			1,2			0,8			
ПСДБ.12.40-Т-3											1,2			0,8			
ПСДБ.12.30-Т-3П		1,32		1,32	1,72		1,72	3,04			1,2			0,8			
ПСДБ.12.40-Т-3П											1,2			0,8			

Привязан:

Инв. №

20789-03 29

Изделия закладные

Практик марки

В ст. 3 кп 2

ГОСТ 103-76

ГОСТ 8509-72

Всего

Общий
расход

Итого	-120*8	-40*8	-40*6		Итого	L90*7	L63*5		Итого						
1,5	5,5	1,0			6,5									18,8	67,8
1,5	5,5	1,0			6,5									27,6	77,69
1,5	5,5	1,0			6,5									18,8	67,8
1,5	5,5	1,0			6,5									27,6	77,69
2,5	5,5	1,0			6,5	1,9			1,9					24,7	88,48
2,5	5,5	1,0			6,5	1,9			1,9					30,5	78,26
2,5	5,5	1,0			6,5	1,9			1,9					24,7	68,48
2,5	5,5	1,0			6,5	1,9			1,9					30,5	78,26

Привязан:

Инв. №

20789-03 30

Изделия законные

Практик марки

В ст. 3 кп. 2

Всего

*Общий
расход*

ГОСТ 103-76

ГОСТ 8309-72

<i>ГОСТ 103-76</i>				<i>ГОСТ 8309-72</i>								Всего	<i>Общий расход</i>
<i>ИТОГО</i>	<i>-120*8</i>	<i>-40*8</i>	<i>-40*6</i>	<i>ИТОГО</i>	<i>L90*7</i>	<i>L63*5</i>	<i>ИТОГО</i>						
2,6	6,6	2,0	2,2	10,8								18,8	89,41
2,6	6,6	2,0	2,2	10,8								23,2	94,74
2,6	6,6	2,0	2,2	10,8								18,8	89,41
2,6	6,6	2,0	2,2	10,8								23,2	94,76
2,8	6,6	1,2		7,8	1,9		1,9					23,2	107,58
2,8	6,6	1,2		7,8	1,9		1,9					32,1	126,85
2,8	6,6	1,2		7,8	1,9		1,9					23,3	107,55
2,8	6,6	1,2		7,8	1,9		1,9					32,1	117,85

20789-03 31

<i>Привязки:</i>			
<i>Инв.№</i>			

801-2-55.85- КЖИ 2.1-РС

Настоящие технические условия распространяются на арматурные изделия, предназначенные для армирования двухслойных легкобетонных стеновых панелей коровника на 200 коров с автоматической привязью.

Рабочие чертежи панелей приведены в части 2.1 альбома.

1. Технические требования.

1.1. Арматурные изделия должны отвечать требованиям ГОСТ 10922-75

1.2. Размеры арматурных изделий даны по осям и торцам стержней.

1.3. Сварку производить в соответствии с ГОСТ 19292-73 и с "Указаниями по сварке соединений арматуры и закладных деталей железобетонных конструкций" СН393-78.

1.4. Сетки должны изготавливаться при помощи контактной сварки, при этом сварке подлежат все пересечения стержней.

1.5. Объединение сеток в пространственный каркас производить с помощью контактной сварки.

2. Указания по изготовлению

2.1. Сетки рассчитаны на изготовление на многоэлектродных машинах. Приварка отдельных стержней должна выполняться на одноэлектродных сварочных машинах.

Привязан:			
Инв. №			

801-2-55.85 КЖИ 2.2 - ТУ

ГНП	Клеин		
Нач. отв.	Ромьяков	ЖК	Хи.8У
Гл. констр.	Теляковских		
Гл. спец.	Юдин	КЖИ	

Технические условия

Страница	Лист	Листов
Р	1	2

ГИПРОНИСЕЛЬХОЗ

2.2. Объединение веток в пространственный каркас производится с помощью электросварочных клещей в следующем порядке:
— объединить нижнюю часть веток во всех точках пересечения стержней;

— установить петли между сетками, повернуть их в пределах сеток и зафиксировать их положение точечной сваркой или вязальной проволокой с продольной арматурой при помощи отдельных стержней;

— объединить среднюю и верхнюю часть сеток во всех точках пересечения стержней.

2.3. Замокнутые монтажные петли должны изготавливаться на станках-автоматах. Замокнутость петель обеспечивается контактной точечной или эл. дуговой сваркой концов стержней.

2.4. Приварку анкерных стержней закладных деталей к пластинам выполнять под слоем флюса швом. ГОСТ 14771-76-Т1-АБ

2.5. Сварку стыков деталей металлических изделий выполнять электродами типа Э42 по ГОСТ 9467-79.

3. Указания по привязке.

3.1. В настоящем выпуске разработаны чертежи изделий для следующих вариантов:

1 - $t^H = -20^{\circ}\text{C}$ Толщина панелей $\delta = 300$ мм.

2 - $t^H = -30^{\circ}\text{C}$ Толщина панелей $\delta = 400$ мм.

3.2. При привязке проекта заполняются неоговоренные переменные данные по геометрическим размерам и массам изделий на чертежах и в таблицах. Неужные графы в таблицах вычеркиваются.

3.3. Неоговоренные размеры длины и толщины в маркировке изделий заполняются при привязке проекта в соответствии с указаниями технических условий.

Привязан:

Инв. №			

801-2-55.85- КЖИ 2.2 - ТУ

Лист

2

20789-03 35

Формат	Зона	Поз.	Обозначение	Наименование	Кол. на исполнение КЖИ 2.2-0.1.0, Сб							Примечание		
					-	01	02	03	04	05				
				<u>Документация</u>										
А4			КЖИ 2.2-0.1.0 СБ	Сборочный чертеж	×	×	×	×	×	×				
А4			КЖИ 2.2-ТУ	Технические условия	×	×	×	×	×	×				
				<u>Сборочные единицы</u>										
А4	1		КЖИ 2.2-0.5.0	Сетка С1-1			1							
			- 01	Сетка С1-2	1									
			- 04(-05)	Сетка С2-1 (С2-2)		1								
			- 08	Сетка С3-1					1	1				
			КЖИ 2.2-0.7.0 (-01)	Сетка С4-1 (С4-2)				1						
А4	2		КЖИ 2.2-0.5.0 - 02	Сетка С1-1-н			1							
			- 03	Сетка С1-2-н	1									
			- 06(-07)	Сетка С2-1-н (С2-2-н)		1								
			- 09	Сетка С3-1-н					1	1				
			КЖИ 2.2-0.7.0 -02(-03)	Сетка С4-1-н				1						

Привязан:				Нач. отд. Гамзяков	Хи. 84	801-2-55.85- КЖИ 2.2-0.1.0	Каркас пространственный КП (КП1... КП7)	Стадия	Лист	Листов
				Гл. кон. отд. Теляковский	Хи. 87			Р	1	2
				н. контр. Юдин	Хи. 87					
				Гл. спец. Юдин	Хи. 87					
				Рук. групп. Капцулина	Хи. 87					
				Инженер. Соловухин	Хи. 87					
Инд. №				Ст. инж. Захарова	Хи. 87					

ГИПРОНИСЕЛЬХОЗ

20789-03 36

Формат	Знак	Пов.	Обозначение	Наименование	Кол. на исполнение КЖИ 2.2-0.1.0 СБ										Примечание	
					—	01	02	03	04	05						
				<u>Детали</u>												
А3	3		1.832.1-9 Вып. 4	Петля для подъема ПМ18-1	4	4	4	2	4	4						
А3			1.832.1-9 Вып. 4	Петля для подъема ПМ 22-1	4	4	4	2	4	4						
Б4	4		КЖИ 2.2-0.0.1	φ 4 Вр I ГОСТ 6727-80 ℓ = 280	95	75	145	100	126	128						Вар. 1 0,03 кг.
			— 01	φ 4 Вр I ГОСТ 6727-80 ℓ = 380	95	75	145	100	126	128						Вар. 2 0,04 кг
Б4	5		КЖИ 2.2-0.0.2	φ 12 А III ГОСТ 5781-82 ℓ = 900	4	4	4	2	4	4						0,08 кг
Б4	6		— 01	φ 12 А III ГОСТ 5781-82 ℓ = 1070						4						0,95 кг
Б4	7		КЖИ 2.2-0.0.1 - 02	φ 4 Вр I ГОСТ 6727-80 ℓ = 920						4						0,09 кг
Б4	8		КЖИ 2.2-0.0.2 - 02	φ 12 А III ГОСТ 5781-82 ℓ = 1760						4						1,57 кг.
Б4	9		— 03	φ 12 А III ГОСТ 5781-82 ℓ = 2360						8						2,1 кг.

Привязан:

Инв. №

801-2-55.85- КЖИ 2.2-0.1.0

Лист

2

Рис. 3

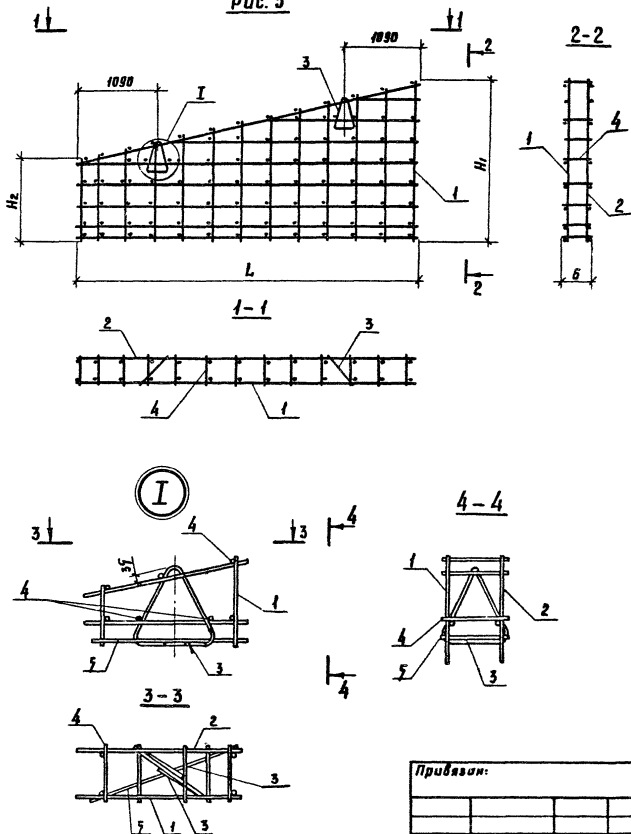

Привязки:

Инв. №			

801-2-55.85-КЖИ 2.2 - 0.1.0 СБ

Лист

2

Рис. 4



Рис. 5



2-2

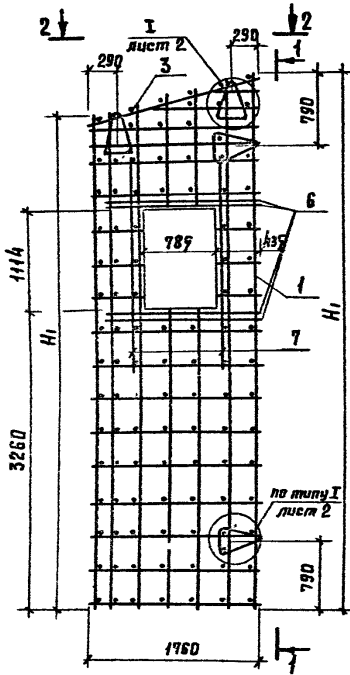
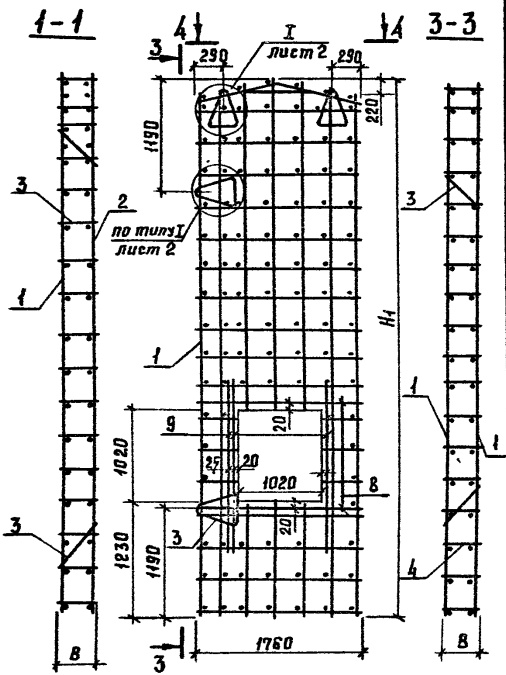
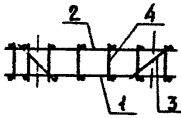

4-4

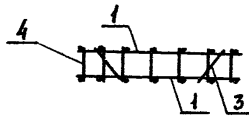

Привязки:			
Лист №			

801-2-55.85- КЖН 2.2-0.1.0.СБ

**Лист
3**

Обозначение	Марка	Рис.	Размеры, мм								
			L	H ₁			H ₂			B	
				B	а	р	u	а	н	т	ы
				1	2		1	2		1	2
КЖИ 2.2-010	кп 1	1	1760	3790	3810		3340	3360		280	380
— 01	кп 2	1	1160	4090	4110		3790	3810		280	380
— 02	кп 3	1	1760	5740	5760		5290	5310		280	380
— 03	кп 4	3	4750	2290	2310		1090	1110		280	380
— 04	кп 5	2	—	5960	5980		—	—		280	380
— 05	кп 6	4	—	5740	5760		5290	5310		280	380
— 06	кп 7	5	—	5960	5980		5740	5760		280	380

Масса			Примечание
1	2		
56,9	66,5		
55,2	64,2		
91,95	112,9		
76,0	81,4		
93,2	103,1		
101,71	110,51		
105,82	115,72		

Привязан:			
Инв. №			

801-2-55.85-КЖИ 2.2-100 СБ

Лист

4

Формат А4

20789-03 40

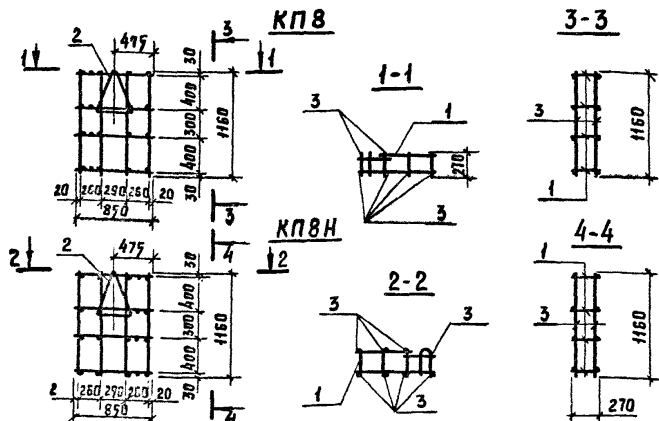

Формат	Зона	Лист	Обозначение	Наименование	Кол.	Примечание
				<u>Документация</u>		
А4			КЖИ - ТУ	Технические условия	1	
				<u>Сборочные единицы</u>		
А4	1		КЖИ 2.2 - 0.3.0	Каркас плоский КР1	4	0,52 кг
А3	2		1.832.1 - 9 Вып. 2	Петля ПМ12-3	1	
				<u>Детали</u>		
Б4	3		КЖИ 2.2 - 0.0.1 - 03	φ4 Вр ГОСТ 6727-80 В-1160	8	0,12 кг

Привязки			
Инв.л°			

				801-2-55.85- КЖИ 2.2-0.2.0		
Нач. отд.	Гомзяков	Хи.84	Каркас пространственный КП (КПВ, КПВН)	Стадия	Масса	Масштаб
Гл. кон. ОП	Теляковский			Р	4,24 кг	1:50
Н. контр.	Юдин			Лист	Листов 1	
Гл. спец.	Юдин			ГИПРОНИСЕЛЬХОЗ		
Рук. груп.	Капцулина					
Инженер	Щеголева					
Ст. инж.	Захарова					

Формат	Зона	Поз.	Обозначение	Наименование	Кол. на исполнение КЖИ 2.2-0.4.0 СБ										Примечание	
					—	01	02									
				<u>Документация</u>												
A4			КЖИ 2.2-0.4.0 СБ	Сборочный чертеж	×	×	×									
A4			КЖИ 2.2-ТУ	Технические условия	×	×	×									
				<u>Детали</u>												
Б4	1		КЖИ 2.2-0.0.2 -04	φ12 А III ГОСТ 5781-82 ℓ=9080	7											Вар. 1
				φ 12 А III ГОСТ 5781-82 ℓ=9120	7											Вар. 2
			-05	φ 12 А III ГОСТ 5781-82 ℓ=7880	5											Вар. 1
				φ 12 А III ГОСТ 5781-82 ℓ=7920	5											Вар. 2
			-06	φ 12 А III ГОСТ 5781-82 ℓ=5960					7							Вар. 1
				φ 12 А III ГОСТ 5781-82 ℓ=5980					7							Вар. 2
Б4	2		КЖИ 2.2-0.0.1 -07	φ 4 Вр-I ГОСТ 6727-80 ℓ=1760	25				17							
			-03	φ 4 Вр-I ГОСТ 6727-80 ℓ=1160					23							

20789-03 43

Привязан:				801-2-55.85- КЖИ 2.2-0.4.0			
Нач. отд.	Гомзяков	Иль	Хи.84	Сетка арматурная С (С1 ÷ С3)			
Гл. кон. отд.	Теляковски	Иль	И.80				
Н. контр.	Юдин	Иль					
Гл. спец.	Юдин	Иль					
Рук. групп.	Капулина	Иль					
Инженер	Соловухин	Иль		Стадия	Лист	Листов	
Ст. инж.	Захарова	Иль		р	1	1	
Инв. №				ГИПРОНИСЕЛЬХОЗ			

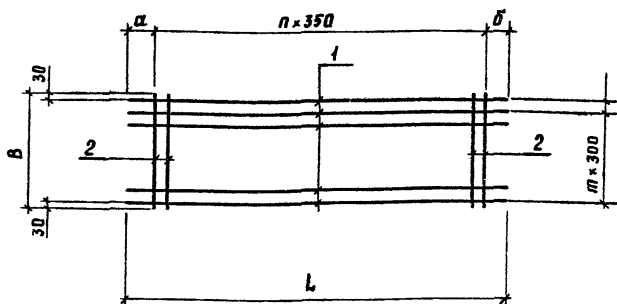

Обозначение	Марка	Размеры, мм						Кол.			
		L			В	а		Б			
		Варианты				Варианты					
		1	2			1	2	1	2		
КЖИ 2.2-0.4.0	С1	9080	9120		1760	265	285	415	435	24	5
-01	С2	7880	7920		1160	90	110	90	110	22	3
-02	С3	5960	5980		1760	355	365	355	365	15	5

Масса		Примечание
Варианты		
1	2	
60,46	60,66	
37,3	37,5	
39,55	39,65	

Привязки			
Инв. №			

801-2-55.85- КЖИ 2.2-0.4.0 СБ

Сетка арматурная С				Стадия	Масса	Исполн.
(С1...С3)				Р	см. табл.	
Сборочный чертеж.						
Нач. отд.	Гомзяков	<i>Гомзяков</i>	14.84	Лист		
Гл. кон. отд.	Геляжбекий	<i>Геляжбекий</i>	14.84			
Н. контр.	Юдин	<i>Юдин</i>				
Гл. спец.	Юдин	<i>Юдин</i>				
Рук. групп.	Капмулина	<i>Капмулина</i>				
Инженер	Соловьев	<i>Соловьев</i>				
Ст. инж.	Захарова	<i>Захарова</i>				

ГИПРОНИСЕЛЬХОЗ

Формат Зона	Пл.	Обозначение	Наименование	Кол. на исполнение КЖИ 2.2-0.5.0. СБ									Приме- чание	
				-	01	02	03	04	05	06	07	08		09
			<u>Документация</u>											
А4		КЖИ 2.2-0.5.0. СБ	Сборочный чертеж	×	×	×	×	×	×	×	×	×	×	
А4		КЖИ 2.2- ТУ	Технические условия	×	×	×	×	×	×	×	×	×	×	
			<u>Сборочные единицы</u>											
А4	1	КЖИ 2.2-0.5.0	Сетка С1р-1	1										
		-01	Сетка С1р-2		1									
		-02	Сетка С1р-1.Н			1								
		-03	Сетка С1р-2.Н				1							
		-04	Сетка С2р-1					1						
		-05	Сетка С2р-2						1					
		-06	Сетка С2р-1.Н							1				
		-07	Сетка С2р-2.Н								1			
		-08	Сетка С3р-1									1		
		-09	Сетка С3р-1.Н										1	

20789-03 45

Привязан:

	Нач. отд.	Гомзяков	<i>Гом</i>	Хи.84
	Гл. кон. отд.	Теляковский	<i>Тел</i>	Хи.84
	Н. контр.	Юдин	<i>Юд</i>	
	Гл. спец.	Юдин	<i>Юд</i>	
	Рук. гр.	Колтушина	<i>Кол</i>	
	Инженер	Соловьев	<i>Сол</i>	
	Ст. инж.	Захарова	<i>Зах</i>	

801-2-55.85- КЖИ 2.2-0.5.0

Сетка арматурная С

(С1-1... С3-1;
С1-1Н... С3-1Н.)

Страниц	Лист	Листов
Р	1	2

ГИПРОНИСЕЛЬХОЗ

20789-03 1/6

Формат	Зона	Поз.	Обозначение	Наименование	Кол. на исполнение КЖИ 2.2-0.5.0 СБ									Примечание	
					—	01	02	03	04	05	06	07	08		09
				<u>Детали</u>											
Б4	2		КЖИ 2.2-0.02-02	φ12 АIII ГОСТ 7781-82 ℓ=1760	1	1	1	1							1,57 кв.
			-07	ℓ=1160					1	1	1	1			1,03 кв.
Б4	3		-08	ℓ=1400	1	1	1	1							1,24 кв.
			-09	ℓ=800					1	1	1	1			0,71 кв.
Б4	4		КЖИ 2.2-0.0.1-08	φ4 ВрI ГОСТ 6727-80 ℓ=1870	1	1	1	1							0,17 кв.
			-09	ℓ=1500					1	1	1	1			0,14 кв.
Б4	5		-10	ℓ=1760	1	1	1	1					1	1	0,16 кв.
			-03	ℓ=1160					1	1	1	1			0,11 кв.
Б4	6		-11	ℓ=1000									1		0,09 кв.
Б4	7		-12	ℓ=2000									1		0,18 кв.

Привязан:

Инд. №

Рис. 1



Рис. 2



Рис. 3

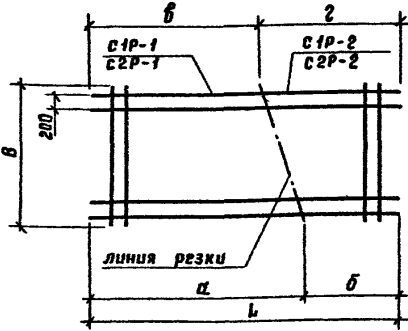

1-1

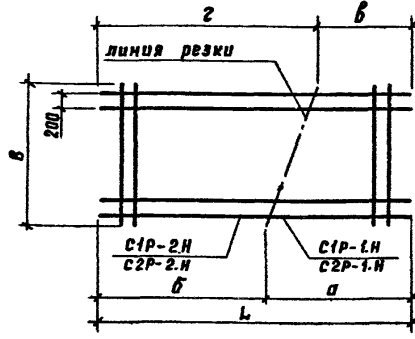
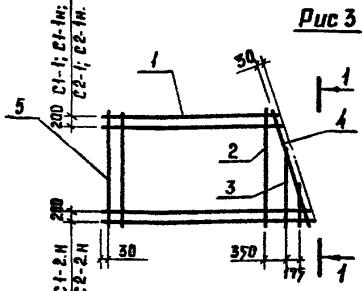

Рис. 4



Привязки:			
Инв. №			

801-2-55.85- КЖН 2.2-0.5.0. С6

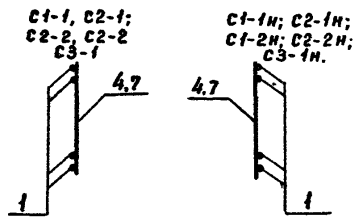
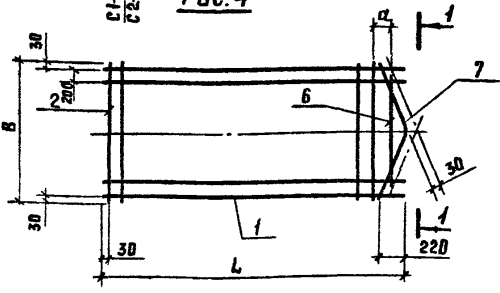
Сетка арматурная С
(С1-1... С3-1
С1-1Н... С2-2Н)
Сборочный чертеж

Стадия	Масса	Масштаб
Р	см. табл. лист 2	
Лист 1	Листов 2	

Нач. отд.	Гомзяков	Ил. 84
Гл. кон. отд.	Теляковский	
Н. контр.	Юдин	
Гл. спец.	Юдин	
Рук. груп.	Калнулина	
Инженер	Солоухин	
Ст. инж.	Захарова	

ГИПРОНИСЛЬХОЗ

Обозначение	Рабочая сетка		Цеховая сетка		Размеры, мм.								
	Марка	Рис.	Марка	Рис.	L			a			б		
					1	2	3	1	2	3	1	2	3
КЖИ 2.2 - 0.5.0 СБ	С1-1	3	С1	1	1760	9080	9120		5740	5760		3340	3360
- 01	С1-2			2									
- 02	С1-1.Н		С2	1	1160	7880	7920		4090	4110		3790	3810
- 03	С1-2.Н			2									
- 04	С2-1		С3	4	1760	5960	5980		110	130			
- 05	С2-2												
- 06	С2-1.Н												
- 07	С2-2.Н												
- 08	С3-1												
- 09	С3-1.Н												

Размеры, мм				Масса, кг		Примечание
б		2				
1	2	1	2	1	2	
				38,75	38,85	
				21,71	21,81	
5290	5310	3790	3810	38,75	38,85	
				21,71	21,81	
		4090	4110	21,29	21,39	
				21,89	21,39	
3790	3810			21,89	21,39	
				21,29	21,39	
				39,6	39,7	

Привязки:

Шив. №

801-2-55.85-КЖИ 2.2-0.5.0.СБ

Лист

2

Формат А4

20789-03 48

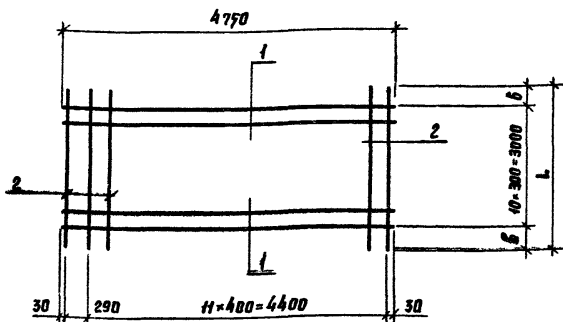

Формат	Зона	Поз	Обозначение	Наименование	Кол.	Примечание
				<u>Документация</u>		
A4			КЖИ 2.2 - ТУ	Технические условия		✕
				<u>Детали</u>		
Б4	1		КЖИ 2.2 - 0.0.2 - 10	φ12 АIII ГОСТ 5781-82 L=4750	11	4,21 кг
Б4	2		КЖИ 2.2 - 0.0.1 - 13	φ4 ВРI ГОСТ 6727-80 L=3380	13	Вар.1 0,3 кг.
			- 14	φ4 ВРI ГОСТ 6727-80 L=3420	13	Вар.2 0,34 кг

Марка	Вариант	Размеры (мм)		Масса кг.	Привязан:
		Л	В		
Сетка С4	1	3380	190	70,75	
	2	3420	210	70,80	
					Ив.н.°

801-2-55.85-КЖИ 2.2 - 0.6.0

Сетка арматурная				Стандия	Масса	Масштаб
С4				Р	см. табл.	
Нач. отд.	Помыяков	Юд	Ун. 84			
Гл. кон. отд.	Теляковский	Юд	Юд			
Н. контр.	Юдин	Юд	Юд			
Гл. спец.	Юдин	Юд	Юд			
Рук. груп.	Капцулина	Юд	Юд			
Инженер	Соловухин	Юд	Юд			
Ст. инж.	Зябарова	Юд	Юд			
				Лист	Листов 1	
				ГИПРОНИСЕ ЛЬХ ОЗ		

20799-03 И4

Копировала Лотоцкая

Формат А4

Формат	Зона	Лист	Обозначение	Наименование	Кол. на исполнение КЖИ 2.2 - 0.7.0				Примечание
					-	01	02	03	
				<u>Документация</u>					
А4			КЖИ 2.2 - ТУ	Технические условия	×	×	×	×	
А4			КЖИ 2.2 - 0.7.0 СБ	Сборочный чертеж	×	×	×	×	
				<u>Сборочные единицы</u>					
А4	1		КЖИ 2.2 - 0.7.0	Сетка С4Р-1	1				
			- 01	Сетка С4Р-2		1			
			- 02	Сетка С4Р-1н			1		
			- 03	Сетка С4Р-2н				1	
				<u>Детали</u>					
Б4	2		КЖИ 2.2 - 0.0.2 - 11	φ12А III гост 5781 - 82 С-4900	1	1	1	1	4,34 кг
Б4	3		- 12	φ12А III гост 5781 - 82 С-4770	1	1	1	1	4,21 кг

00788-03 50

Привязан:

Инв. №			

Нач. отд	Гомзяков	<i>Гом</i>	Хл. БУ
Гл. кон. отд	Телуховский	<i>Тел</i>	
Н. констр	Юдин	<i>Юд</i>	
Гл. спец	Юдин	<i>Юд</i>	
Рук. групп	Капцулина	<i>Кап</i>	
Инженер	Соловьев	<i>Сол</i>	
Ст. инж.	Захарова	<i>Зах</i>	

801-2-55.85- КЖИ 2.2 - 0.7.0

Сетка арматурная С
(с4-1 ... с4-2-н)

Стадия	Лист	Листов
Р		1
ГИПРОНИСЕЛЬХОЗ		

Рис. 1

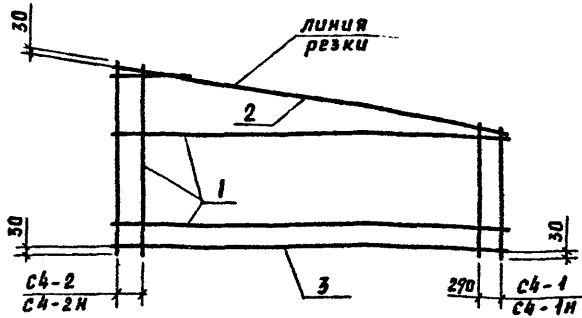

Обозначение	Рабочая сетка		Исходн. сетка		Размеры (мм)									
	Марка	Рис.	Марка	Рис.	L	B			a			b		
						1	2	3	1	2	3	1	2	3
КЖИ 2-0.7.0	С4-1	1	С4	2	4750	3380	3420	1090	1110		2290	2310		
-01	С4-2							1090	1110		2290	2310		
-02	С4-1Н							2290	2310		1090	1110		
-03	С4-2Н							2230	2310		1090	1110		

Рис. 2

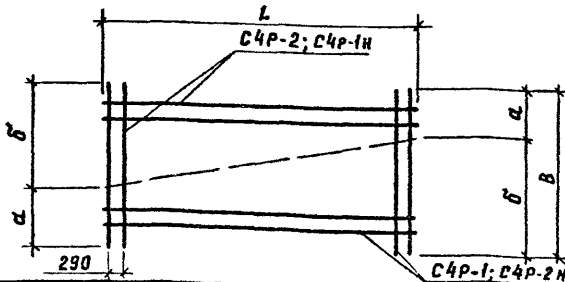

Масса кг		Примечание
Варианты		
1	2	
33.90	33.96	
Привязки:		
Ил. №		

801-2-55.85-КЖИ 2.2-0.7.0 СБ

Нач. отд.	Пом. зам.	Ил. №	Сетка арматурная С (С4-1...С4-2.Н) Сборочный чертеж.	Стадия	Масса	Масштаб
				Р	СМ. табл.	
Гл. кон. отд.	Теляковский	Ил. №				
Н. контр.	Юдим	Ил. №				
Рук. групп.	Коплякина	Ил. №				
Инженер	Соловьев	Ил. №				
Ст. инж.	Золарова	Ил. №				

ГИПРОНИСЕЛЬХОЗ

20789-03 (51) Копировала Потоцкая

Формат А4