

ТИПОВЫЕ КОНСТРУКЦИИ, ИЗДЕЛИЯ И УЗЛЫ ЗДАНИЙ И СООРУЖЕНИЙ

СЕРИЯ 1.132.1-12 с

ПАНЕЛИ НАРУЖНЫХ СТЕН

ОДНОРЯДНОЙ РАЗРЕЗКИ ЛЕГКОБЕТОННЫЕ ДЛЯ КРУПНОПАНЕЛЬНЫХ
ЖИЛЫХ ЗДАНИЙ С ШАГОМ ПОПЕРЕЧНЫХ СТЕН 2.4÷3.6 м И ВЫСОТОЙ
ЭТАЖА 2.8 м. ДЛЯ СТРОИТЕЛЬСТВА В СЕЙСМИЧЕСКИХ РАЙОНАХ

ВЫПУСК 2-1

АРМАТУРНЫЕ ИЗДЕЛИЯ И ЗАКЛАДНЫЕ ДЕТАЛИ ПАНЕЛЕЙ ТОЛЩИНОЙ 300 мм.

МП (И-2-02)

Примечание.

С учетом результатов проведенного ГУП ЦПП анализа фонда, Госстрой России перевел в разряд материалов для проектирования (МП) ряд серий проектной документации на типовые строительные конструкции с предоставлением возможности их использования в качестве справочного материала и сохранением в фонде типовой проектной документации.

В разряд материалов для проектирования были, в основном, переведены железобетонные несущие конструкции, разработанные до введения ныне действующих СНиП 2.03.01-84, а также ряд серий ограждающих конструкции, область применения которых существенно сузилась после внесения в СНиП II-3-79 изменений № 3 и № 4.

Их применение допускается при проектировании и строительстве при условии обязательной проверки соответствия принятых конструктивных решений и марок конструкций и изделий (из числа переведенных в МП), требованиям действующих нормативных документов и уточненной области их применения.

Возможность изготовления таких конструкций и изделий по соответствующим типовым (переведенным в МП) рабочим чертежам без изменений или с необходимыми изменениями, определяется проектной организацией, применившей указанные конструкции и изделия в конкретном проекте.

18614-

ЦЕНА 1-79

ТИПОВЫЕ КОНСТРУКЦИИ, ИЗДЕЛИЯ И УЗЛЫ ЗДАНИЙ И СООРУЖЕНИЙ

СЕРИЯ 1.132.1-12с

ПАНЕЛИ НАРУЖНЫХ СТЕН

ОДНОРЯДНОЙ РАЗРЕЗКИ ЛЕГКОБЕТОННЫЕ ДЛЯ КРУПНОПАНЕЛЬНЫХ
ЖИЛЫХ ЗДАНИЙ С ШАГОМ ПОПЕРЕЧНЫХ СТЕН $2.4 \div 3.6$ м и ВЫСОТОЙ
ЭТАЖА 2.8 м ДЛЯ СТРОИТЕЛЬСТВА В СЕЙСМИЧЕСКИХ РАЙОНАХ

ВЫПУСК 2-1

АРМАТУРНЫЕ ИЗДЕЛИЯ И ЗАКЛАДНЫЕ ДЕТАЛИ ПАНЕЛЕЙ ТОЛЩИНОЙ 300 мм

РАЗРАБОТАНЫ ЦНИИЭП ЖИЛИЩА ГОСУДАРСТВЕННОГО КОМИТЕТА ПО ГРАЖДАНСКОМУ СТРОИТЕЛЬ-
СТВУ И АРХИТЕКТУРЕ ПРИ ГОССТРОЕ СССР ПРИ УЧАСТИИ ЦНИИСК им В.А. КУЧЕРЕНКО

ЦНИИЭП ЖИЛИЩА

РУК. ОТДЕЛЕНИЯ ПРОЕКТА РАБОТ *В.А. Криппа* Криппа
ГЛ. ИНЖЕНЕР ОТДЕЛЕНИЯ *Н. Дыжовичная* Н. Дыжовичная
ГЛ. КОНСТРУКТОР ОТДЕЛЕНИЯ *Б. Смирнов* Б. Смирнов
НАЧ. ОТДЕЛА КОНСТРУКЦИЙ *И. Блиновский* И. Блиновский
ГЛ. ИНЖЕНЕР КАТАЛОГА *Н. Родинский* Н. Родинский
ГЛ. ИНЖЕНЕР ПРОЕКТА *Ю. Герман* Ю. Герман

ЦНИИСК им В.А. Кучеренко

ЗАМ. ДИРЕКТОРА *С. Поляков* С. Поляков
ЗАВ. ЛАБОРАТОРИЕЙ *А. Черкашин* А. Черкашин
СТ. ИНЖЕНЕР *В. Подгорный* В. Подгорный

УТВЕРЖДЕНЫ
ПРИКАЗОМ ГОСГРАЖДАНСТРОЯ
ОТ 28 ЯНВАРЯ 1983г № 37
ВВЕДЕНЫ В ДЕЙСТВИЕ С 01.02.83г.

СОГЛАСОВАНО ГИПРОСТРОИМАШ

ГЛ. ИНЖЕНЕР ИНСТИТУТА
Н. Губенко Н. Губенко

Наименование чертежей	Лист	Стр.
Содержание	Ис	2
Пояснительная записка	Ил+Зл	3-5
Каркасы КН1+КН9	1	8
Каркасы КН10+КН24	2	7
Каркасы КН25+КН35	3	8
Каркасы ПКН1+ПКН26; ПКН1а	4	9
Каркасы ПКН30+ПКН56	5	10
Каркасы КН40.1+КН54.1; КН40.2+КН42.2	6	11
Каркасы КН43.2+КН54.2; КН40.3+КН45.3	7	12
Каркасы КН46.3+КН54.3; КН40.4+КН48.4	8	13
Каркасы КН49.4+КН54.4; КН42.5+КН48.5; КН42.6+КН48.6; КН40.7	9	14
Каркасы КН41.7+КН54.7; КН40.8+КН43.8	10	15
Каркасы КН44.8+КН54.8; КН40.9+КН46.9	11	16
Каркасы КН47.9+КН54.9; КН40.10+КН49.10	12	17
Каркасы КН50.10+КН54.10; КН42.11+КН48.11; К42.12+КН48.12; КН40.13; КН41.13	13	18
Каркасы КН42.13+КН54.13	14	19
Каркасы КН40.14+КН52.14	15	20
Каркасы КН53.14; КН54.14; КН40.15+КН50.15	16	21
Каркасы КН51.15+КН54.15; КН42.16+КН48.16; КН42.17+КН48.17	17	22
Каркасы КН40.18+КН52.18	18	23
Каркасы КН53.18; КН54.18; КН40.19+КН50.19	19	24
Каркасы КН51.19+КН54.19; КН40.20+КН48.20	20	25
Каркасы КН49.20+КН54.20; КН42.21+КН48.21; КН42.22+КН48.22	21	26
Каркасы КН60.1+7; КН61.1+4; КН62.1+6	22	27

Наименование чертежей	Лист	Стр.
Каркасы КН60.8+13; КН61.7+13; КН62.7+12	23	28
Каркасы КН60.14+15; КН61.14+15; КН62.13+17	24	29
Каркасы КН60.18+20; КН61.18+20; КН62.18+22	25	30
Сетки СН2.1 + СН31.1	26	31
Сетки СН4.2 + СН31.2	27	32
Сетки СН5.3 + СН31.3	28	33
Сетки СН4.4 + СН31.4	29	34
Сетки СН5.5 + СН31.5	30	35
Сетки СН40.1 + СН40.5	31	36
Сетки СН45.1+СН49.1; СН45.2+СН49.2; СН47.3+СН49.3	32	37
Сетки СН45.4+СН49.4; СН47.5+СН49.5	33	38
Сетки ПСН55; ПСН56; СН57; СН58	34	39
Петли строповочные ПН1+ПН5. Гнутые стержни АН1.1; АН1.2; АН2.1; АН2Л.1; АН2.2; АН2Л.2; АН3	35	40
Гнутые стержни АН4.1+4; АН4Л.1+4; АН5.1+4; АН5Л.1+4	36	41
Гнутые стержни АН6.1+4; АН7.1+4; АН8.1+3	37	42
Закладные детали МН1; МН2; МН3; МН4	38	43
Гнутые стержни АН9, АН10. Отдельные стержни ТН1, о ТН2.1+4 по ТН13.1+3	39	44
Отдельные стержни о ТН14.1+4 по ТН29.1+3	40	45

ТК
1979

СОДЕРЖАНИЕ

СЕРИЯ	
1432.1-12	
Выпуск	Лист
2-1	1с

Серия I.132-I-12 входит в состав Общесоюзного каталога промышленных изделий для жилищно-гражданского строительства.

Чертежи, приведенные в настоящем выпуске, предназначены для изготовления арматурных изделий и закладных деталей, из которых комплектуются арматурные блоки панелей, приведенные в выпусках I-1, I-2, I-3, I-4, I-5, I-6 и I-7 настоящей серии.

Детали арматурных блоков приведены в выпуске 0-I.

Идентичность армирования панелей различных типов позволила унифицировать арматурные изделия. Все они делятся на несколько групп, объединяющих изделия по назначению, параметрам поперечного сечения и принятым характеристикам стержней. Внутри большинства групп изделия отличаются только длинами, что позволяет получать их путем разрезки условно бесконечной ленты определенного поперечного сечения, изготавливаемой на автоматической контактно-сварочной машине. Этому способствует и то обстоятельство, что в большинстве случаев в сетках и каркасах положение первого поперечного стержня относительно торца продольного стержня не регламентируется и может быть равным от 50 мм до У-50, где У-шаг поперечных стержней. Изделия, входящие в такую группу, имеют одинаковые буквенные обозначения и сквозную цифровую нумерацию, на них выполняется один (в пределах листа) эскиз.

Изделия настоящего выпуска делятся на следующие группы:

1. Вертикальные каркасы КН1, КН2, устанавливаемые у боковых торцов панелей, у дверных проемов и в теле глухих панелей;

2. Вертикальные каркасы КН3+КН4, обрамляющие проемы;

3. Горизонтальные каркасы КН5+КН8, армирующие верхнюю четверть проемов.

4. Горизонтальный каркас КН9, устанавливаемый в штрабе двухшаговых панелей.

5. Горизонтальные каркасы КН10+КН27, устанавливаемые по опорным граням панелей.

6. Горизонтальные каркасы КН30+КН35, обрамляющие проемы.

7. Горизонтальные каркасы КН40+КН54, устанавливаемые в перемычках панелей с оконными и балконными проемами.

8. Горизонтальные каркасы КН60+КН62, устанавливаемые в перемычках под окнами в панелях лестничных клеток.

Горизонтальные каркасы (пункты 7 и 8) делаются несимметричными для случая совместной работы над- и подпроемных перемычек и симметричными - для случая их раздельной работы.

9. Горизонтальные пространственные (гнутое) каркасы ПКН1 и ПКН1а, армирующие торцы панелей групп НТ1 и НТ4;

10. Горизонтальные пространственные (гнутое) каркасы ПКН2+ПКН56, армирующие гребни панелей.

II. Сетки СН2+СН31, армирующие простенки и глухие панели.

12. Сетки СН40, устанавливаемые над проемами в панелях лестничной клетки.

13. Сетки СН45+СН49, армирующие подоконные перемычки и подоконную часть балконных проемов.

14. Сетки ПСН55, ПСН56 и СН57, армирующие торцы панелей групп НТ1 и НТ4.

ТК
1979

ПОЯСНИТЕЛЬНАЯ ЗАПИСКА

СЕРИЯ
1.132.1-12с
Выпуск 2-1 Лист 1н

15. Сетка СН58, армирующая штрабу двухшаговых панелей.
16. Гнутые стержни АН1, АН2, АН9-горизонтальные выпуски.
17. Гнутый стержень АН3, устанавливаемый в штрабе двухшаговых панелей гнутый стержень АН10, усиливающий верхние выступы.
18. Гнутые стержни АН4+АН8 - вертикальные выпуски.
19. Петли строповочные ПН1+ПН5.
20. Закладные детали МН1, МН2 - армирующие выступы опорных граней.

21. Закладные детали МН3, МН4 - для крепления к ним ограждений лоджий и балконов.

22. Отдельный стержень ТН1, устанавливаемый в торце панелей НТ1 и НТ4.

23. Отдельные вертикальные стержни ТН2, обрамляющие проемы.

24. Отдельные горизонтальные стержни ТН3+ТН4, устанавливаемые под оконной частью балконных проемов.

25. Отдельные горизонтальные стержни ТН5+ТН29, устанавливаемые по низу проемов и по низу панелей с раздельно работающими перемычками.

Набор элементов каждой группы определен из условия возможности заармировать любую панель из типов, принятых в "Номенклатуре унифицированных промышленных изделий крупнопанельных 4-9-этажных жилых домов с шагом несущих поперечных стен от 2,4 до 3,6 м для строительства в сейсмических районах".

Принятым набором арматурных изделий возможно частичное или полное армирование и других видов и групп наружных стеновых па-

нелей,

Конкретные длины арматурных изделий определены в зависимости от размеров и конфигураций панелей и конструктивного решения унифицированных узлов армирования панелей.

Учитывая реальные условия производства (завод будет выпускать ограниченную номенклатуру панелей), количество марок, изготавливаемых на одном заводе, будет меньше запроектированного в настоящем выпуске.

Изготовление изделий и применяемые материалы

Все изготавливаемые по настоящему выпуску изделия должны отвечать требованиям ГОСТ 10922-75, ГОСТ 14098-68 и ГОСТ 19292-73.

Значительная унификация параметров арматурных изделий позволяет изготавливать их при помощи точечной сварки на автоматизированной линии 7728/2 с машиной МТМ-09 или линия типа И-2И, разработанной Индустройпроектом, или линия 7728/3, разработанной на базе МТМК-Зх100, а также подобных линиях.

Арматурная сталь принята в соответствии со СНиП П-21-75. Арматура каркасов и сеток принята из стали классов А-Ш и В-1, петлевые выпуски - из стали класса А-1.

Петли строповочные следует выполнять только из горячекатанной стали класса А-1 ВСт.Зсп2, ВСт.3 пс2 по ГОСТ 380-71* (последние - для температур при монтаже не ниже -40°C).

Полосовой металл закладных деталей и двутавры выполняются из стали марок ВСт.Зсп2.

Анкера закладных деталей привариваются контактной точечной

ТК
1979

ПОЯСНИТЕЛЬНАЯ ЗАПИСКА

СЕРИЯ
1132.1-12С
Выпуск Лист
2-1 2п

ЦУ ИИГИ ЖИЛИША ВЕД. ИИЖ. М. ШАТИНСКИЙ РАЙОНА ПРОВЕРИЛ ВЗАМЕН

6

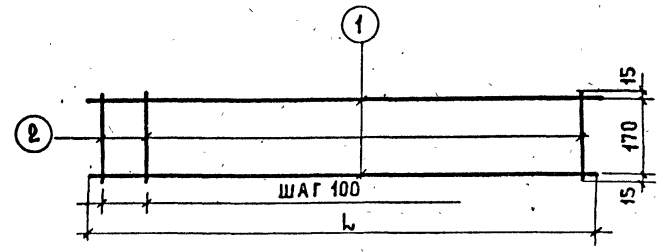
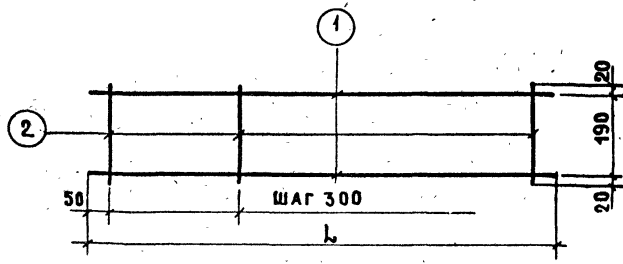

СПЕЦИФИКАЦИЯ

ВЫБОРКА

АРМАТУРНОЕ ИЗДЕЛИЕ	МАРКА ПОЗ.	ДИАМЕТР ММ	КЛАСС СТАЛИ	ДЛИНА (L) ММ	КОЛ-ВО	ДИАМЕТР ММ	КЛАСС СТАЛИ	ОБЩАЯ ДЛИНА, М	ОБЩАЯ МАССА, КГ
KH1	1	5	ВрI	790	2	5	ВрI	1.58	0.24
	2	4	ВрI	230	3	4	ВрI	0.69	0.07
								Итого:	0.31
KH2	1	5	ВрI	2630	2	5	ВрI	5.26	0.81
	2	4	ВрI	230	10	4	ВрI	2.30	0.23
								Итого:	1.04

СПЕЦИФИКАЦИЯ

ВЫБОРКА

АРМАТУРНОЕ ИЗДЕЛИЕ	МАРКА ПОЗ.	ДИАМЕТР ММ	КЛАСС СТАЛИ	ДЛИНА (L) ММ	КОЛ-ВО	ДИАМЕТР ММ	КЛАСС СТАЛИ	ОБЩАЯ ДЛИНА, М	ОБЩАЯ МАССА, КГ
KH5	1	4	ВрI	1800	2	4	ВрI	7.20	0.71
	2	4	ВрI	200	18				
KH6	1	4	ВрI	2000	2	4	ВрI	8.00	0.79
	2	4	ВрI	200	20				
KH7	1	4	ВрI	2200	2	4	ВрI	8.80	0.87
	2	4	ВрI	200	22				
KH8	1	4	ВрI	2700	2	4	ВрI	10.80	1.07
	2	4	ВрI	200	27				

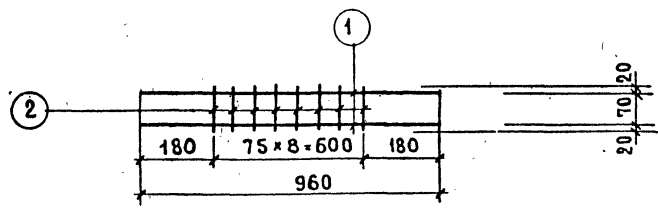
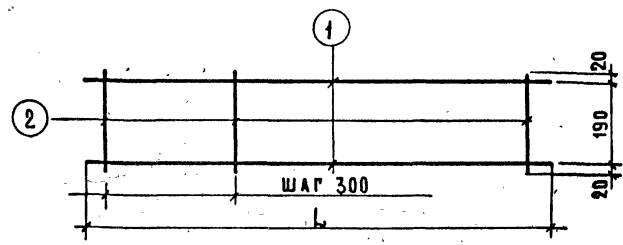

KH3

1	5	ВрI	1100	2	5	ВрI	2.20	0.34	
2	4	ВрI	230	4	4	ВрI	0.92	0.09	
								Итого:	0.43
KH4	1	5	ВрI	1700	2	5	ВрI	3.40	0.52
	2	4	ВрI	230	6	4	ВрI	1.38	0.14
								Итого:	0.66

KH9

1	8	A III	960	2	8	A III	1.92	0.76	
2	5	ВрI	110	9	5	ВрI	0.99	0.19	
								Итого:	0.95

ТК
1979

КАРКАСЫ KH1 ÷ KH9

СЕРИЯ 1.132.1-12с
 ВЫПУСК 2-1 ЛИСТ 1

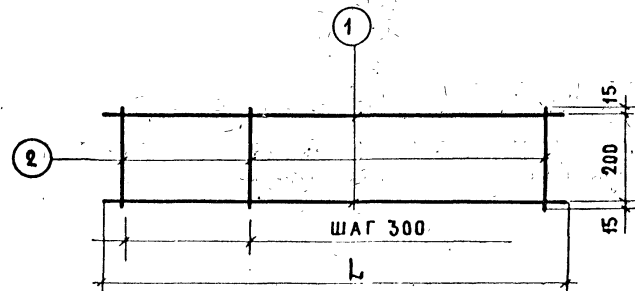
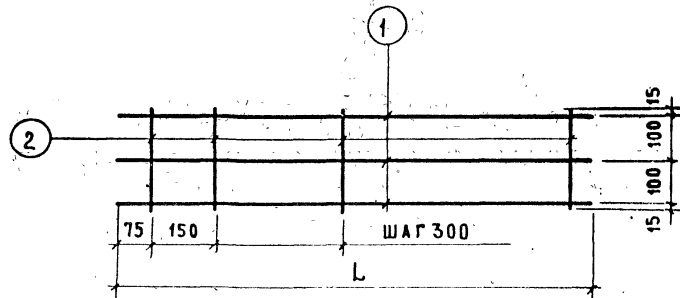

СПЕЦИФИКАЦИЯ

ВЫБОРКА

АРМАТУРНОЕ ИЗДЕЛИЕ	МАРКА ПОЗ.	ДИАМЕТР ММ	КЛАСС СТАЛИ	ДЛИНА (L) ММ	КОЛ-ВО	ДИАМЕТР ММ	КЛАСС СТАЛИ	ОБЩАЯ ДЛИНА М	ОБЩАЯ МАССА КГ
КН 25	1	5	ВрI	1800	3	5	ВрI	5.40	0.83
	2	4	ВрI	230	7	4	ВрI	1.61	0.16
								ИТОГО	0.99
КН 26	1	5	ВрI	2400	3	5	ВрI	7.20	1.11
	2	4	ВрI	230	9	4	ВрI	2.07	0.20
								ИТОГО	1.31
КН 27	1	5	ВрI	3000	3	5	ВрI	9.00	1.39
	2	4	ВрI	230	11	4	ВрI	2.53	0.25
								ИТОГО	1.64

СПЕЦИФИКАЦИЯ

ВЫБОРКА

АРМАТУРНОЕ ИЗДЕЛИЕ	МАРКА ПОЗ.	ДИАМЕТР ММ	КЛАСС СТАЛИ	ДЛИНА (L) ММ	КОЛ-ВО	ДИАМЕТР ММ	КЛАСС СТАЛИ	ОБЩАЯ ДЛИНА М	ОБЩАЯ МАССА КГ
КН 30	1	5	ВрI	950	2	5	ВрI	1.90	0.29
	2	4	ВрI	230	4	4	ВрI	0.92	0.09
								ИТОГО	0.38
КН 31	1	5	ВрI	1350	2	5	ВрI	2.70	0.41
	2	4	ВрI	230	5	4	ВрI	1.15	0.11
								ИТОГО	0.52
КН 32	1	5	ВрI	1450	2	5	ВрI	2.90	0.45
	2	4	ВрI	230	5	4	ВрI	1.15	0.11
								ИТОГО	0.56
КН 33	1	5	ВрI	1500	2	5	ВрI	3.00	0.46
	2	4	ВрI	230	5	4	ВрI	1.15	0.11
								ИТОГО	0.57
КН 34	1	5	ВрI	1750	2	5	ВрI	3.50	0.54
	2	4	ВрI	230	6	4	ВрI	1.38	0.14
								ИТОГО	0.68
КН 35	1	5	ВрI	2250	2	5	ВрI	4.50	0.69
	2	4	ВрI	230	8	4	ВрI	1.84	0.18
								ИТОГО	0.87

ТК

1979

КАРКАСЫ КН 25 ÷ КН 35

 СЕРИЯ
 1.132.1-12с
 ВЫПУСК АИСТ
 2-1 3

№ ВЗАМЕН
ПРОБЕРА
ГОСТ 10 ГЕРМАН
ГЛАВН. ПР
ИНТЕРМАХ
ПЕД. РИЖ. ГИИ
ЖИЛИЩА
НИИЦ

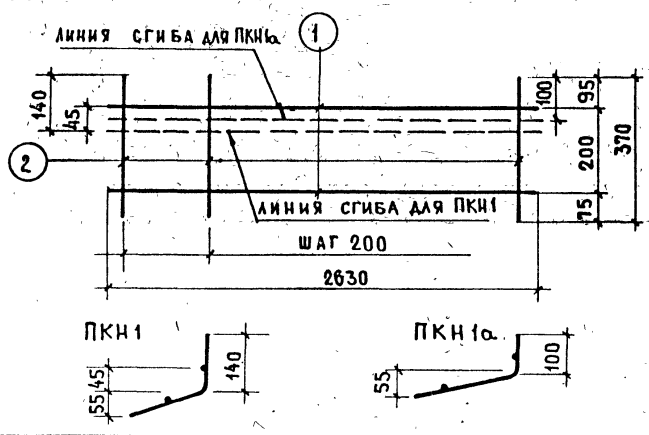

Спецификация					Выборка				
Арматурное изделие	Марка поз.	Диаметр мм	Класс стали	Длина (L) мм	кол-во	Диаметр мм	Класс стали	Общая длина мм	Общая масса, кг
ПКН1	1	4	BpI	2630	2	4	BpI	1081	1.07
ПКН1а	2	4	BpI	370	15				

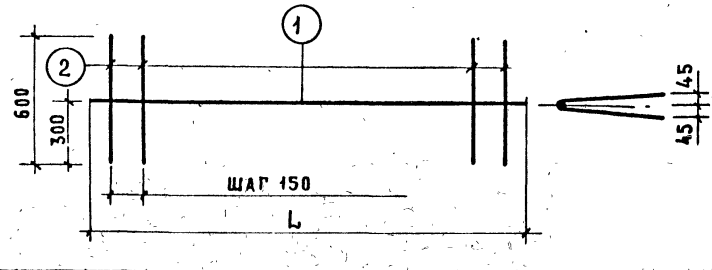

ПКН 2	1	4	BpI	1020	1	4	BpI	5.22	0.52
	2	4	BpI	600	7				
ПКН 3	1	4	BpI	1620	1	4	BpI	8.22	0.81
	2	4	BpI	600	11				
ПКН 4	1	4	BpI	1750	1	4	BpI	8.95	0.89
	2	4	BpI	600	12				

ТК
1979

КАРКАСЫ ПКН1-ПКН26; ПКН1а

С П Е Ц И Ф И К А Ц И Я						В ы б о р к а				9
АРМАТУРНОЕ ИЗДЕЛИЕ	МАРКА ПОЗ.	ДИАМЕТР ММ	КЛАСС СТАЛИ	ДЛИНА (L) ММ	КОЛ-ВО	ДИАМЕТР ММ	КЛАСС СТАЛИ	ОБЩАЯ ДЛИНА, М	ОБЩАЯ МАССА, КГ	
ПКН 5	1	4	BpI	1850	1	4	BpI	9.65	0.95	
	2	4	BpI	600	13					
ПКН 7	1	4	BpI	2100	1	4	BpI	10.50	1.04	
	2	4	BpI	600	14					
ПКН 8	1	4	BpI	2220	1	4	BpI	11.22	1.11	
	2	4	BpI	600	15					
ПКН 9	1	4	BpI	2350	1	4	BpI	11.95	1.18	
	2	4	BpI	600	16					
ПКН 10	1	4	BpI	2450	1	4	BpI	12.65	1.25	
	2	4	BpI	600	17					
ПКН 12	1	4	BpI	2700	1	4	BpI	13.50	1.34	
	2	4	BpI	600	18					
ПКН 13	1	4	BpI	2950	1	4	BpI	14.95	1.48	
	2	4	BpI	600	20					
ПКН 14	1	4	BpI	3050	1	4	BpI	15.65	1.55	
	2	4	BpI	600	21					
ПКН 16	1	4	BpI	3300	1	4	BpI	16.50	1.63	
	2	4	BpI	600	22					
ПКН 17	1	4	BpI	3550	1	4	BpI	17.95	1.78	
	2	4	BpI	600	24					
ПКН 18	1	4	BpI	3660	1	4	BpI	18.66	1.85	
	2	4	BpI	600	25					
ПКН 20	1	4	BpI	4260	1	4	BpI	21.66	2.14	
	2	4	BpI	600	29					
ПКН 22	1	4	BpI	4860	1	4	BpI	24.66	2.44	
	2	4	BpI	600	33					
ПКН 24	1	4	BpI	5460	1	4	BpI	27.66	2.74	
	2	4	BpI	600	37					
ПКН 26	1	4	BpI	6060	1	4	BpI	30.66	3.03	
	2	4	BpI	600	41					

СЕРИЯ
1.132.1-12c
ВЫПУСК
2-1 АИСТ
4

Ю. ПЕРМАН
 П. И. М. К. П. Р.
 П. И. М. К. П. Р.

для ПКН30, ПКН31

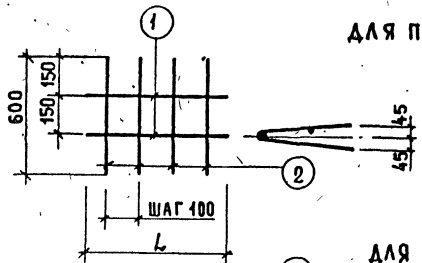

для ПКН 32÷ПКН56

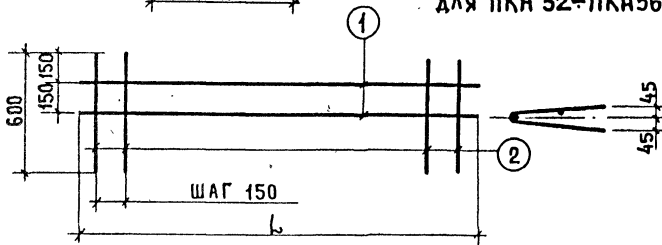

СПЕЦИФИКАЦИЯ

ВЫБОРКА

АРМАТУРНОЕ ИЗДЕЛИЕ	МАРКА ПОЗ.	ДИАМЕТР ММ	КЛАСС СТАЛИ	ДЛИНА (L) ММ	КОЛ-ВО	ДИАМЕТР ММ	КЛАСС СТАЛИ	ОБЩАЯ ДЛИНА, М	ОБЩАЯ МАССА, КГ
ПКН 30	1	4	ВрI	350	2	4	ВрI	3.1	0.30
	2	4	ВрI	600	4				
ПКН 31	1	4	ВрI	550	2	4	ВрI	4.7	0.46
	2	4	ВрI	600	6				
ПКН 32	1	4	ВрI	1120	2	4	ВрI	7.04	0.70
	2	4	ВрI	600	8				
ПКН 33	1	4	ВрI	1720	2	4	ВрI	10.64	1.05
	2	4	ВрI	600	12				
ПКН 34	1	4	ВрI	1750	2	4	ВрI	10.70	1.06
	2	4	ВрI	600	12				
ПКН 35	1	4	ВрI	1690	2	4	ВрI	10.58	1.05
	2	4	ВрI	600	12				
ПКН 37	1	4	ВрI	2020	2	4	ВрI	12.44	1.23
	2	4	ВрI	600	14				

СПЕЦИФИКАЦИЯ

ВЫБОРКА

10

АРМАТУРНОЕ ИЗДЕЛИЕ	МАРКА ПОЗ.	ДИАМЕТР ММ	КЛАСС СТАЛИ	ДЛИНА (L) ММ	КОЛ-ВО	ДИАМЕТР ММ	КЛАСС СТАЛИ	ОБЩАЯ ДЛИНА, М	ОБЩАЯ МАССА, КГ
ПКН 38	1	4	ВрI	2320	2	4	ВрI	14.24	1.41
	2	4	ВрI	600	16				
ПКН 39	1	4	ВрI	2350	2	4	ВрI	14.30	1.42
	2	4	ВрI	600	16				
ПКН 40	1	4	ВрI	2290	2	4	ВрI	14.18	1.40
	2	4	ВрI	600	16				
ПКН 42	1	4	ВрI	2620	2	4	ВрI	16.04	1.59
	2	4	ВрI	600	18				
ПКН 43	1	4	ВрI	2950	2	4	ВрI	17.90	1.77
	2	4	ВрI	600	20				
ПКН 44	1	4	ВрI	2890	2	4	ВрI	17.78	1.76
	2	4	ВрI	600	20				
ПКН 46	1	4	ВрI	3220	2	4	ВрI	19.64	1.94
	2	4	ВрI	600	22				
ПКН 47	1	4	ВрI	3550	2	4	ВрI	21.50	2.13
	2	4	ВрI	600	24				
ПКН 48	1	4	ВрI	3760	2	4	ВрI	22.52	2.23
	2	4	ВрI	600	25				
ПКН 50	1	4	ВрI	4360	2	4	ВрI	26.12	2.59
	2	4	ВрI	600	29				
ПКН 52	1	4	ВрI	4960	2	4	ВрI	29.72	2.94
	2	4	ВрI	600	33				
ПКН 54	1	4	ВрI	5560	2	4	ВрI	33.32	3.30
	2	4	ВрI	600	37				
ПКН 56	1	4	ВрI	6160	2	4	ВрI	36.92	3.66
	2	4	ВрI	600	41				

ТК
1979

КАРКАСЫ ПКН30÷ПКН56

СЕРИЯ
1.132.1-12с
ВЫПУСК ЛИСТ
2-1 5

№ ВЗАМЕН
 ПРОВЕРИЛ
 Ю. СЕРМАН
 И. А. МАКОВСКИЙ
 И. ЛЕЩИНСКОЕ РУК ГРУП
 ШИШКО
 СТЕПАНОВ
 УТВЕРДИЛ
 И. И. НИКИТИН

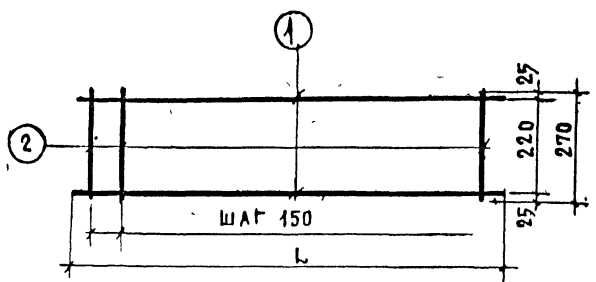

СПЕЦИФИКАЦИЯ						ВЫБОРКА				11
АРМАТУРНОЕ ИЗДЕЛИЕ	МАРКА ПОЗ	ДИАМЕТР ММ	КЛАСС СТАЛИ	ДЛИНА(Л) ММ	КОЛ-ВО	ДИАМЕТР ММ	КЛАСС СТАЛИ	ОБЩАЯ ДЛИНА, М	ОБЩАЯ МАССА, КГ	
КН 47.1	1	8	A III	3125	2	8	A III	6.25	2.47	
	2	4	B I	270	21	4	B I	5.65	0.56	
									ИТОГО:	3.03
КН 48.1	1	8	A III	3250	2	8	A III	6.50	2.57	
	2	4	B I	270	22	4	B I	5.95	0.59	
									ИТОГО:	3.16
КН 49.1	1	8	A III	5400	2	8	A III	10.80	4.27	
	2	4	B I	270	36	4	B I	9.70	0.96	
									ИТОГО:	5.23
КН 50.1	1	8	A III	5525	2	8	A III	11.05	4.36	
	2	4	B I	270	37	4	B I	10.00	0.99	
									ИТОГО:	5.35
КН 51.1	1	8	A III	5650	2	8	A III	11.30	4.46	
	2	4	B I	270	38	4	B I	10.40	1.03	
									ИТОГО:	5.49
КН 52.1	1	8	A III	6000	2	8	A III	12.00	4.74	
	2	4	B I	270	40	4	B I	10.80	1.06	
									ИТОГО:	5.80
КН 53.1	1	8	A III	6125	2	8	A III	12.25	4.84	
	2	4	B I	270	41	4	B I	11.00	1.09	
									ИТОГО:	5.93
КН 54.1	1	8	A III	6250	2	8	A III	12.50	4.94	
	2	4	B I	270	42	4	B I	11.30	1.12	
									ИТОГО:	6.06
КН 40.2	1	10	A III	1800	2	10	A III	3.60	2.22	
	2	4	B I	270	12	4	B I	3.25	0.32	
									ИТОГО:	2.54
КН 41.2	1	10	A III	1925	2	10	A III	3.85	2.37	
	2	4	B I	270	13	4	B I	3.50	0.34	
									ИТОГО:	2.71
КН 42.2	1	10	A III	2050	2	10	A III	4.10	2.53	
	2	4	B I	270	14	4	B I	3.78	0.37	
									ИТОГО:	2.90

СПЕЦИФИКАЦИЯ

СПЕЦИФИКАЦИЯ					ВЫБОРКА					
АРМАТУРНОЕ ИЗДЕЛИЕ	МАРКА ПОЗ.	ДИАМЕТР ММ	КЛАСС СТАЛИ	ДЛИНА(Л) ММ	КОЛ-ВО	ДИАМЕТР ММ	КЛАСС СТАЛИ	ОБЩАЯ ДЛИНА, М	ОБЩАЯ МАССА, КГ	
КН 40.1	1	8	A III	1800	2	8	A III	3.60	1.42	
	2	4	B I	270	12	4	B I	3.25	0.32	
									ИТОГО:	1.74
КН 41.1	1	8	A III	1925	2	8	A III	3.85	1.52	
	2	4	B I	270	13	4	B I	3.50	0.34	
									ИТОГО:	1.86
КН 42.1	1	8	A III	2050	2	8	A III	4.10	1.62	
	2	4	B I	270	14	4	B I	3.78	0.37	
									ИТОГО:	1.99
КН 43.1	1	8	A III	2400	2	8	A III	4.80	1.90	
	2	4	B I	270	16	4	B I	4.32	0.43	
									ИТОГО:	2.33
КН 44.1	1	8	A III	2525	2	8	A III	5.05	1.99	
	2	4	B I	270	17	4	B I	4.58	0.45	
									ИТОГО:	2.44
КН 45.1	1	8	A III	2650	2	8	A III	5.30	2.09	
	2	4	B I	270	18	4	B I	4.85	0.48	
									ИТОГО:	2.97
КН 46.1	1	8	A III	3000	2	8	A III	6.00	2.37	
	2	4	B I	270	20	4	B I	5.40	0.54	
									ИТОГО:	3.31

ТК
1979

КАРКАСЫ КН 40.1 ÷ КН 54.1; КН 40.2 ÷ КН 42.2

СЕРИЯ
1.132.1-12
ВЫПУСК ЛИСТ
2-1 6

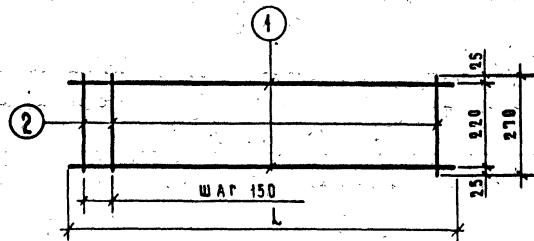

Спецификация

Выборка

12

Арматурное изделие	Марка поз	Диаметр мм	Класс стали	Длина (L) мм	Кол-во	Диаметр мм	Класс стали	Общая длина м	Общая масса кг
КН50.2	1	10	АШ	525	2	10	АШ	11.05	682
	2	4	ВрГ	270	37	4	ВрГ	10.00	099
Итого:									7.81
КН51.2	1	10	АШ	5650	2	10	АШ	14.30	697
	2	4	ВрГ	270	38	4	ВрГ	10.40	1.03
Итого:									8.00
КН52.2	1	10	АШ	6000	2	10	АШ	12.00	7.40
	2	4	ВрГ	270	40	4	ВрГ	10.80	1.07
Итого:									8.47
КН53.2	1	10	АШ	6125	2	10	АШ	12.25	7.56
	2	4	ВрГ	270	41	4	ВрГ	11.00	1.09
Итого:									8.65
КН54.2	1	10	АШ	6250	2	10	АШ	12.50	7.71
	2	4	ВрГ	270	42	4	ВрГ	11.30	1.12
Итого:									8.83
КН40.3	1	12	АШ	1800	2	12	АШ	3.60	3.20
	2	4	ВрГ	270	12	4	ВрГ	3.25	0.32
Итого:									3.52
КН41.3	1	12	АШ	1925	2	12	АШ	3.85	3.42
	2	4	ВрГ	270	13	4	ВрГ	3.50	0.34
Итого:									3.76
КН42.3	1	12	АШ	2050	2	12	АШ	4.10	3.64
	2	4	ВрГ	270	14	4	ВрГ	3.78	0.37
Итого:									4.01
КН43.3	1	12	АШ	2400	2	12	АШ	4.80	4.26
	2	4	ВрГ	270	16	4	ВрГ	4.32	0.43
Итого:									4.69
КН44.3	1	12	АШ	2525	2	12	АШ	5.05	4.48
	2	4	ВрГ	270	17	4	ВрГ	4.58	0.45
Итого:									4.93
КН45.3	1	12	АШ	2650	2	12	АШ	5.30	4.71
	2	4	ВрГ	270	18	4	ВрГ	4.85	0.48
Итого:									5.19

Спецификация

Выборка

Арматурное изделие	Марка поз	Диаметр мм	Класс стали	Длина (L) мм	Кол-во	Диаметр мм	Класс стали	Общая длина м	Общая масса кг
КН43.2	1	10	АШ	2400	2	10	АШ	4.80	2.96
	2	4	ВрГ	270	16	4	ВрГ	4.32	0.43
Итого:									3.39
КН44.2	1	10	АШ	2525	2	10	АШ	5.05	3.12
	2	4	ВрГ	270	17	4	ВрГ	4.58	0.45
Итого:									3.57
КН45.2	1	10	АШ	2650	2	10	АШ	5.30	3.27
	2	4	ВрГ	270	18	4	ВрГ	4.85	0.48
Итого:									3.75
КН46.2	1	10	АШ	3000	2	10	АШ	6.00	3.70
	2	4	ВрГ	270	20	4	ВрГ	5.40	0.54
Итого:									4.24
КН47.2	1	10	АШ	3125	2	10	АШ	6.25	3.86
	2	4	ВрГ	270	21	4	ВрГ	5.70	0.56
Итого:									4.42
КН48.2	1	10	АШ	3250	2	10	АШ	6.50	4.01
	2	4	ВрГ	270	22	4	ВрГ	5.95	0.52
Итого:									4.93
КН49.2	1	10	АШ	5400	2	10	АШ	10.80	6.66
	2	4	ВрГ	270	36	4	ВрГ	9.70	0.96
Итого:									7.62

Каркасы КН43.2 ÷ КН54.2; КН40.3 ÷ КН45.3.

ТК
1979

Серия
1.13.2.1-12с
выпуск
2-1 лист
7

№ ПРОБЕРА ЮГЕРМАН
 ЮГЕРМАН П. П. ШИШКА
 ЮГЕРМАН М. ШИШКА
 ЮГЕРМАН А. ШИШКА
 ЮГЕРМАН В. ШИШКА
 ЮГЕРМАН Г. ШИШКА
 ЮГЕРМАН Д. ШИШКА
 ЮГЕРМАН Е. ШИШКА
 ЮГЕРМАН Ж. ШИШКА
 ЮГЕРМАН З. ШИШКА
 ЮГЕРМАН И. ШИШКА
 ЮГЕРМАН К. ШИШКА
 ЮГЕРМАН Л. ШИШКА
 ЮГЕРМАН М. ШИШКА
 ЮГЕРМАН Н. ШИШКА
 ЮГЕРМАН О. ШИШКА
 ЮГЕРМАН П. ШИШКА
 ЮГЕРМАН Р. ШИШКА
 ЮГЕРМАН С. ШИШКА
 ЮГЕРМАН Т. ШИШКА
 ЮГЕРМАН У. ШИШКА
 ЮГЕРМАН Ф. ШИШКА
 ЮГЕРМАН Х. ШИШКА
 ЮГЕРМАН Ц. ШИШКА
 ЮГЕРМАН Ч. ШИШКА
 ЮГЕРМАН Ш. ШИШКА
 ЮГЕРМАН Щ. ШИШКА
 ЮГЕРМАН Ъ. ШИШКА
 ЮГЕРМАН Ы. ШИШКА
 ЮГЕРМАН Э. ШИШКА
 ЮГЕРМАН Ю. ШИШКА

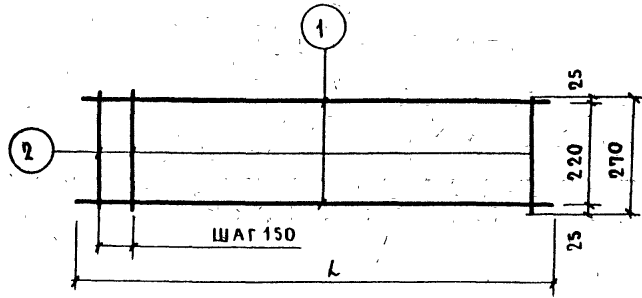

СПЕЦИФИКАЦИЯ						ВЫБОРКА				13
АРМАТУРНОЕ ИЗДЕЛИЕ	МАРКА ПОЗ.	ДИАМ. ММ.	КЛАСС СТАЛИ	ДЛИНА (L) ММ.	КОЛ-ВО	ДИАМЕТР ММ.	КЛАСС СТАЛИ	ОБЩАЯ ДЛИНА М.	ОБЩАЯ МАССА КГ.	
КН53.3	1	12	AIII	6125	2	12	AIII	12.25	10.88	
	2	4	BII	270	41	4	BII	11.00	1.09	
									Итого:	11.97
КН54.3	1	12	AIII	6250	2	12	AIII	12.50	11.10	
	2	4	BII	270	42	4	BII	11.30	1.12	
									Итого:	12.22
КН40.4	1	12	AIII	1800	2	12	AIII	3.60	3.20	
	2	5	BII	270	12	5	BII	3.25	0.50	
									Итого:	3.70
КН41.4	1	12	AIII	1925	2	12	AIII	3.85	3.42	
	2	5	BII	270	13	5	BII	3.50	0.54	
									Итого:	3.96
КН42.4	1	12	AIII	2050	2	12	AIII	4.10	3.64	
	2	5	BII	270	14	5	BII	3.78	0.59	
									Итого:	4.23
КН43.4	1	12	AIII	2400	2	12	AIII	4.80	4.26	
	2	5	BII	270	16	5	BII	4.32	0.66	
									Итого:	4.92
КН44.4	1	12	AIII	2525	2	12	AIII	5.05	4.48	
	2	5	BII	270	17	5	BII	4.58	0.71	
									Итого:	5.19
КН45.4	1	12	AIII	2650	2	12	AIII	5.30	4.71	
	2	5	BII	270	18	5	BII	4.70	0.72	
									Итого:	5.43
КН46.4	1	12	AIII	3000	2	12	AIII	6.00	5.33	
	2	5	BII	270	20	5	BII	5.40	0.83	
									Итого:	6.16
КН47.4	1	12	AIII	3125	2	12	AIII	6.25	5.55	
	2	5	BII	270	21	5	BII	5.65	0.87	
									Итого:	6.42
КН48.4	1	12	AIII	3250	2	12	AIII	6.50	5.77	
	2	5	BII	270	22	5	BII	5.95	0.92	
									Итого:	6.69

СПЕЦИФИКАЦИЯ						ВЫБОРКА				
АРМАТУРНОЕ ИЗДЕЛИЕ	МАРКА ПОЗ.	ДИАМЕТР ММ.	КЛАСС СТАЛИ	ДЛИНА (L) ММ.	КОЛ-ВО	ДИАМЕТР ММ.	КЛАСС СТАЛИ	ОБЩАЯ ДЛИНА М.	ОБЩАЯ МАССА КГ.	
КН46.3	1	12	AIII	3000	2	12	AIII	6.00	5.33	
	2	4	BII	270	20	4	BII	5.40	0.53	
									Итого:	5.86
КН47.3	1	12	AIII	3125	2	12	AIII	6.25	5.55	
	2	4	BII	270	21	4	BII	5.65	0.56	
									Итого:	6.11
КН48.3	1	12	AIII	3250	2	12	AIII	6.50	5.77	
	2	4	BII	270	22	4	BII	5.95	0.59	
									Итого:	6.36
КН49.3	1	12	AIII	5400	2	12	AIII	10.80	9.59	
	2	4	BII	270	36	4	BII	9.70	0.96	
									Итого:	10.55
КН50.3	1	12	AIII	5525	2	12	AIII	11.05	9.81	
	2	4	BII	270	37	4	BII	10.00	0.99	
									Итого:	10.02
КН51.3	1	12	AIII	5650	2	12	AIII	11.30	10.03	
	2	4	BII	270	38	4	BII	10.40	1.03	
									Итого:	11.06
КН52.3	1	12	AIII	6000	2	12	AIII	12.00	10.66	
	2	4	BII	270	40	4	BII	10.80	1.07	
									Итого:	11.73

КАРКАСЫ КН46.3 ÷ КН54.3; КН40.4 ÷ КН48.4.

ТК
1979

СЕРИЯ 4.132.1-12с
ВЫПУСК 2-1 ЛИСТ 8

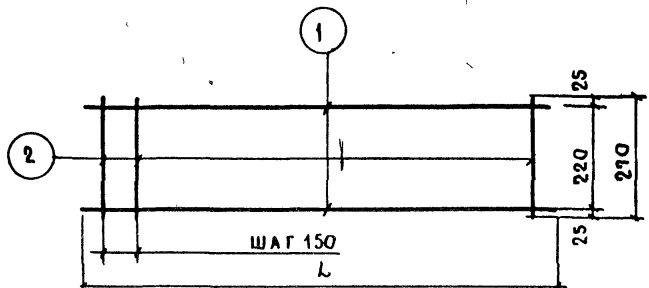

СПЕЦИФИКАЦИЯ

ВЫБОРКА

14

АРМАТУРНОЕ ИЗДЕЛИЕ	МАРКА ПОЗ.	ДИАМ. ММ.	КЛАСС СТАЛИ	ДЛИНА(Л) ММ	КОЛ-ВО	ДИАМЕТР ММ	КЛАСС СТАЛИ	ОБЩАЯ ДЛИНА, М	ВЫБОРКА	
									ОБЩАЯ ДЛИНА, М	ОБЩАЯ МАССА, КГ
КН45.5	1	14	АIII	2650	2	14	АIII	530	6.40	
	2	5	ВрI	270	18	5	ВрI	4.85	0.75	
									Итого	7.15
КН48.5	1	14	АIII	3250	2	14	АIII	650	7.85	
	2	5	ВрI	270	22	5	ВрI	5.95	0.92	
									Итого	8.77
КН42.6	1	14	АIII	2050	2	14	АIII	410	4.95	
	2	6	АIII	270	14	6	АIII	378	0.84	
									Итого	5.79
КН45.6	1	14	АIII	2650	2	14	АIII	530	6.40	
	2	6	АIII	270	18	6	АIII	4.85	1.08	
									Итого:	7.48
КН48.6	1	14	АIII	3250	2	14	АIII	650	7.85	
	2	6	АIII	270	22	6	АIII	5.92	2.87	
									Итого	10.72

СПЕЦИФИКАЦИЯ

ВЫБОРКА

АРМАТУРНОЕ ИЗДЕЛИЕ	МАРКА ПОЗ.	ДИАМЕТР ММ	КЛАСС СТАЛИ	ДЛИНА(Л) ММ	КОЛ-ВО	ДИАМЕТР ММ	КЛАСС СТАЛИ	ОБЩАЯ ДЛИНА, М	ВЫБОРКА	
									ОБЩАЯ ДЛИНА, М	ОБЩАЯ МАССА, КГ
КН49.4	1	12	АIII	5400	2	12	АIII	10.80	9.59	
	2	5	ВрI	270	36	5	ВрI	9.70	0.96	
									Итого:	10.55
КН50.4	1	12	АIII	5525	2	12	АIII	11.05	9.81	
	2	5	ВрI	270	37	5	ВрI	10.00	1.54	
									Итого:	11.35
КН51.4	1	12	АIII	5650	2	12	АIII	11.30	10.03	
	2	5	ВрI	270	38	5	ВрI	10.20	1.57	
									Итого:	11.60
КН52.4	1	12	АIII	6000	2	12	АIII	12.00	10.66	
	2	5	ВрI	270	40	5	ВрI	10.80	1.65	
									Итого:	12.31
КН53.4	1	12	АIII	6125	2	12	АIII	12.25	10.88	
	2	5	ВрI	270	41	5	ВрI	11.05	1.70	
									Итого:	12.58
КН54.4	1	12	АIII	6250	2	12	АIII	12.50	11.10	
	2	5	ВрI	270	42	5	ВрI	11.30	1.75	
									Итого:	12.85
КН42.5	1	14	АIII	2050	2	14	АIII	4.10	4.95	
	2	5	ВрI	270	14	5	ВрI	3.78	0.59	
									Итого:	5.54

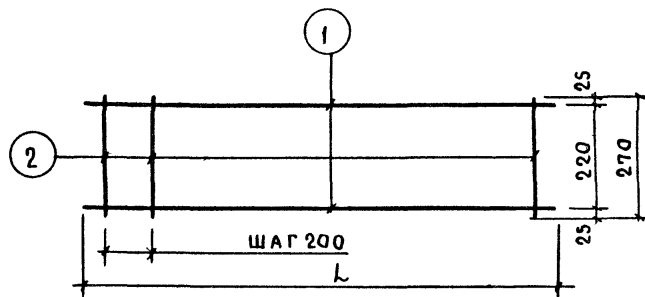

СПЕЦИФИКАЦИЯ

ВЫБОРКА

АРМАТУРНОЕ ИЗДЕЛИЕ	МАРКА ПОЗ.	ДИАМ. ММ.	КЛАСС СТАЛИ	ДЛИНА(Л) ММ	КОЛ-ВО	ДИАМЕТР ММ	КЛАСС СТАЛИ	ОБЩАЯ ДЛИНА, М	ВЫБОРКА	
									ОБЩАЯ ДЛИНА, М	ОБЩАЯ МАССА, КГ
КН40.7	1	8	АIII	1800	2	8	АIII	3.60	1.42	
	2	4	ВрI	270	9	4	ВрI	2.42	0.24	
									Итого	1.66

ТК

1979

КАРКАСЫ КН49.4 ÷ КН54.4; КН42.5 ÷ КН48.5; КН42.6 ÷ КН48.6; КН40.7

СЕРИЯ 1.132.1-12с
ВЫПУСК 2-1 ЛИСТ 9

№ ВЗАМЕН
 П Р О В Е Р Е Н А
 Ю Р Е Р М А Н
 М Ш А Т Н С К А Я
 С Л И М П Р.
 В Е Д. И М. И.
 Ш И Л И Щ А

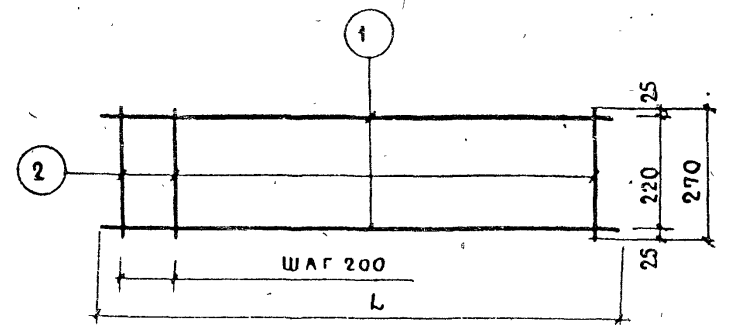

СПЕЦИФИКАЦИЯ						ВЫБОРКА				15
АРМАТУРНОЕ ИЗДЕЛИЕ	МАРКА ПОЗ.	ДИАМЕТР ММ	КЛАСС СТАЛИ	ДЛИНА(L) ММ	КОЛ-ВО	ДИАМЕТР ММ	КЛАСС СТАЛИ	ОБЩАЯ ДЛИНА, М	ОБЩАЯ МАССА, КГ	
КН48.7	1	8	АIII	3250	2	8	АIII	6.50	2.57	
	2	4	ВрI	270	17	4	ВрI	4.58	0.45	
								ИТОГО:	3.02	
КН49.7	1	8	АIII	5400	2	8	АIII	10.80	4.27	
	2	4	ВрI	270	27	4	ВрI	7.30	0.72	
								ИТОГО:	4.99	
КН50.7	1	8	АIII	5525	2	8	АIII	11.05	4.36	
	2	4	ВрI	270	26	4	ВрI	7.55	0.74	
								ИТОГО:	5.10	
КН51.7	1	8	АIII	5650	2	8	АIII	11.30	4.46	
	2	4	ВрI	270	29	4	ВрI	7.82	0.77	
								ИТОГО:	5.23	
КН52.7	1	8	АIII	6000	2	8	АIII	12.00	4.74	
	2	4	ВрI	270	30	4	ВрI	8.10	0.80	
								ИТОГО:	5.54	
КН53.7	1	8	АIII	6125	2	8	АIII	12.25	4.84	
	2	4	ВрI	270	31	4	ВрI	8.35	0.82	
								ИТОГО:	5.66	
КН54.7	1	8	АIII	6250	2	8	АIII	12.50	4.91	
	2	4	ВрI	270	32	4	ВрI	8.65	0.86	
								ИТОГО:	5.80	
КН40.8	1	10	АIII	1800	2	10	АIII	3.60	2.22	
	2	4	ВрI	270	9	4	ВрI	2.43	0.24	
								ИТОГО:	2.46	
КН41.8	1	10	АIII	1925	2	10	АIII	3.85	2.37	
	2	4	ВрI	270	10	4	ВрI	2.70	0.27	
								ИТОГО:	2.64	
КН42.8	1	10	АIII	2050	2	10	АIII	4.10	2.53	
	2	4	ВрI	270	11	4	ВрI	2.97	0.29	
								ИТОГО:	2.82	
КН43.8	1	10	АIII	2400	2	10	АIII	4.80	2.96	
	2	4	ВрI	270	12	4	ВрI	3.25	0.32	
								ИТОГО:	3.28	

ТК
1979

КАРКАСЫ КН41.7 ÷ КН54.7; КН40.8 ÷ КН43.8

СЕРИЯ
1.132.1-12c
ВЫПУСК
2-1
ЛИСТ
10

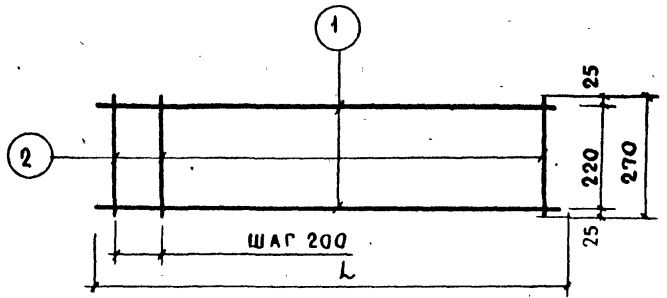

СПЕЦИФИКАЦИЯ						ВЫБОРКА				16
АРМАТУРНОЕ ИЗДЕЛИЕ	МАРКА ПОЗ.	ДИАМЕТР ММ	КЛАСС СТАЛИ	ДЛИНА (L) ММ	КОЛ-ВО	ДИАМЕТР ММ	КЛАСС СТАЛИ	ОБЩАЯ ДЛИНА, м	ОБЩАЯ МАССА, кг	
КН51.8	1	10	АIII	5650	2	10	АIII	11.30	6.97	
	2	4	ВГ	270	29	4	ВГ	7.82	0.77	
								Итого:	7.74	
КН52.8	1	10	АIII	6000	2	10	АIII	12.00	7.40	
	2	4	ВГ	270	30	4	ВГ	8.10	0.80	
								Итого:	8.20	
КН53.8	1	10	АIII	6125	2	10	АIII	12.25	7.56	
	2	4	ВГ	270	31	4	ВГ	8.35	0.82	
								Итого:	8.38	

СПЕЦИФИКАЦИЯ						ВЫБОРКА			
АРМАТУРНОЕ ИЗДЕЛИЕ	МАРКА ПОЗ.	ДИАМ. ММ.	КЛАСС СТАЛИ	ДЛИНА (L) ММ	КОЛ-ВО	ДИАМЕТР ММ	КЛАСС СТАЛИ	ОБЩАЯ ДЛИНА, м	ОБЩАЯ МАССА, кг
КН44.8	1	10	АIII	2525	2	10	АIII	5.05	3.12
	2	4	ВГ	270	13	4	ВГ	3.78	0.37
									Итого:
КН45.8	1	10	АIII	2650	2	10	АIII	5.30	3.27
	2	4	ВГ	270	14	4	ВГ	3.78	0.37
									Итого:
КН46.8	1	10	АIII	3000	2	10	АIII	6.00	3.70
	2	4	ВГ	270	15	4	ВГ	4.05	0.40
									Итого:
КН47.8	1	10	АIII	3125	2	10	АIII	6.25	3.86
	2	4	ВГ	270	16	4	ВГ	4.32	0.43
									Итого:
КН48.8	1	10	АIII	3250	2	10	АIII	6.50	4.01
	2	4	ВГ	270	17	4	ВГ	4.58	0.45
									Итого:
КН49.8	1	10	АIII	5400	2	10	АIII	10.80	6.66
	2	4	ВГ	270	27	4	ВГ	7.30	0.72
									Итого:
КН50.8	1	10	АIII	5525	2	10	АIII	11.05	6.82
	2	4	ВГ	270	28	4	ВГ	7.55	0.74
									Итого:

КН54.8	1	10	АIII	6250	2	10	АIII	12.50	7.71
	2	4	ВГ	270	32	4	ВГ	8.65	0.86
								Итого:	8.57
КН40.9	1	12	АIII	1800	2	12	АIII	3.60	3.20
	2	4	ВГ	270	9	4	ВГ	2.43	0.24
									Итого:
КН41.9	1	12	АIII	1925	2	12	АIII	3.85	3.42
	2	4	ВГ	270	10	4	ВГ	2.70	0.27
									Итого:
КН42.9	1	12	АIII	2050	2	12	АIII	4.10	3.64
	2	4	ВГ	270	11	4	ВГ	2.97	0.29
									Итого:
КН43.9	1	12	АIII	2400	2	12	АIII	4.80	4.26
	2	4	ВГ	270	12	4	ВГ	3.25	0.32
									Итого:
КН44.9	1	12	АIII	2525	2	12	АIII	5.05	4.48
	2	4	ВГ	270	13	4	ВГ	3.50	0.34
									Итого:
КН45.9	1	12	АIII	2650	2	12	АIII	5.30	4.71
	2	4	ВГ	270	14	4	ВГ	3.78	0.37
									Итого:
КН46.9	1	12	АIII	3000	2	12	АIII	6.00	5.33
	2	4	ВГ	270	15	4	ВГ	4.05	0.40
									Итого:

ТК
1979

КАРКАСЫ КН44.8 ÷ КН54.8; КН40.9 ÷ КН46.9

СЕРИЯ
1.132.1-12
выпуск 2-1
ЛИСТ 11

ЦНИИ
 НИИИЩА
 БЕД. ПИИИ.
 ГАМИН ПР.
 ЗАЩИТНАЯ
 ЮТЕРМАН
 ПРОВЕРКА
 ПОТЕРМАН
 № ВЗМОН
 ПЛАНЕТ.

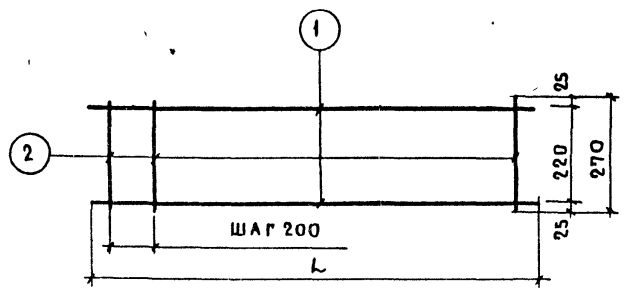

СПЕЦИФИКАЦИЯ						ВЫБОРКА				17
АРМАТУРНОЕ ИЗДЕЛИЕ	МАРКА ПОЗ.	ДИАМ. ММ.	КЛАСС СТАЛИ	ДЛИНА (L) ММ	КОЛ-ВО	ДИАМЕТР ММ	КЛАСС СТАЛИ	ОБЩАЯ ДЛИНА, М	ОБЩАЯ МАССА, КГ	
КН54.9	1	12	АШ	6250	2	12	АШ	12.50	11.10	
	2	4	ВЛ	270	32	4	ВЛ	8.65	0.86	
								Итого:	11.96	
КН40.10	1	12	АШ	1800	2	12	АШ	3.60	3.20	
	2	5	ВЛ	270	9	5	ВЛ	2.42	0.37	
								Итого:	3.57	
КН41.10	1	12	АШ	1925	2	12	АШ	3.85	3.42	
	2	5	ВЛ	270	10	5	ВЛ	2.70	0.42	
								Итого:	3.84	
КН42.10	1	12	АШ	2050	2	12	АШ	4.10	3.64	
	2	5	ВЛ	270	11	5	ВЛ	2.92	0.45	
								Итого:	4.09	
КН43.10	1	12	АШ	2400	2	12	АШ	4.80	4.26	
	2	5	ВЛ	270	12	5	ВЛ	3.25	0.50	
								Итого:	4.76	
КН44.10	1	12	АШ	2525	2	12	АШ	5.05	4.48	
	2	5	ВЛ	270	13	5	ВЛ	3.50	0.54	
								Итого:	5.02	
КН45.10	1	12	АШ	2650	2	12	АШ	5.30	4.71	
	2	5	ВЛ	270	14	5	ВЛ	3.78	0.59	
								Итого:	5.30	
КН46.10	1	12	АШ	3000	2	12	АШ	6.00	5.33	
	2	5	ВЛ	270	15	5	ВЛ	4.05	0.62	
								Итого:	5.95	
КН47.10	1	12	АШ	3125	2	12	АШ	6.25	5.55	
	2	5	ВЛ	270	16	5	ВЛ	4.32	0.66	
								Итого:	6.21	
КН48.10	1	12	АШ	3250	2	12	АШ	6.50	5.77	
	2	5	ВЛ	270	17	5	ВЛ	4.58	0.71	
								Итого:	6.48	
КН49.10	1	12	АШ	5400	2	12	АШ	10.80	9.59	
	2	5	ВЛ	270	27	5	ВЛ	7.30	1.12	
								Итого:	10.71	

СПЕЦИФИКАЦИЯ						ВЫБОРКА			
АРМАТУРНОЕ ИЗДЕЛИЕ	МАРКА ПОЗ.	ДИАМЕТР ММ	КЛАСС СТАЛИ	ДЛИНА (L) ММ	КОЛ-ВО	ДИАМЕТР ММ	КЛАСС СТАЛИ	ОБЩАЯ ДЛИНА, М	ОБЩАЯ МАССА, КГ
КН47.9	1	12	АШ	3125	2	12	АШ	6.25	5.55
	2	4	ВЛ	270	16	4	ВЛ	4.32	0.43
								Итого:	5.98
КН48.9	1	12	АШ	3250	2	12	АШ	6.50	5.77
	2	4	ВЛ	270	17	4	ВЛ	4.58	0.45
								Итого:	6.22
КН49.9	1	12	АШ	5400	2	12	АШ	10.80	9.59
	2	4	ВЛ	270	27	4	ВЛ	7.30	0.72
								Итого:	10.31
КН50.9	1	12	АШ	5525	2	12	АШ	11.05	9.81
	2	4	ВЛ	270	28	4	ВЛ	7.55	0.74
								Итого:	10.55
КН51.9	1	12	АШ	5650	2	12	АШ	11.30	10.03
	2	4	ВЛ	270	29	4	ВЛ	7.92	0.77
								Итого:	10.80
КН52.9	1	12	АШ	6000	2	12	АШ	12.00	10.66
	2	4	ВЛ	270	30	4	ВЛ	8.10	0.80
								Итого:	11.46
КН53.9	1	12	АШ	6125	2	12	АШ	12.25	10.88
	2	4	ВЛ	270	31	4	ВЛ	8.36	0.83
								Итого:	11.71

ТК
 1979

КАРКАСЫ КН47.9 ÷ КН54.9; КН40.10 ÷ КН49.10.

СЕРИЯ
 1.152.1-126
 Выпуск
 2-1 Лист
 12

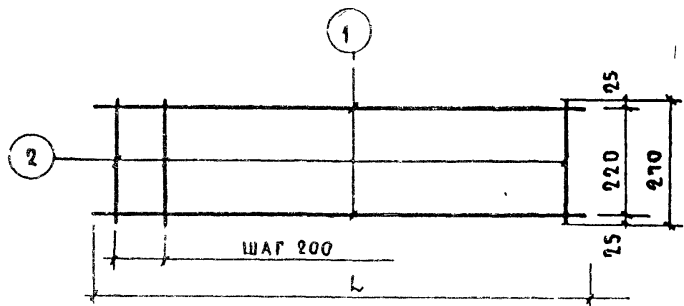

СПЕЦИФИКАЦИЯ

ВЫБОРКА

18

АРМАТУРНОЕ ИЗДЕЛИЕ	МАРКА ПОЗ.	ДИАМЕТР ММ	КЛАСС СТАЛИ	ДЛИНА (L) ММ	КОЛ-ВО	ДИАМЕТР ММ	КЛАСС СТАЛИ	ОБЩАЯ ДЛИНА, М	ОБЩАЯ МАССА, КГ
KH48.11	1	14	AIII	3250	2	14	AIII	6.50	7.85
	2	5	BpI	270	17	5	BpI	4.58	0.71
								Итого:	8.56
KH42.12	1	14	AIII	2050	2	14	AIII	4.10	4.95
	2	6	AIII	270	11	6	AIII	2.92	0.66
								Итого:	4.61
KH45.12	1	14	AIII	2650	2	14	AIII	5.30	6.40
	2	6	AIII	270	14	6	AIII	3.78	0.84
								Итого:	7.24
KH48.12	1	14	AIII	3250	2	14	AIII	6.50	7.85
	2	6	AIII	270	17	6	AIII	4.58	1.04
								Итого:	8.89

СПЕЦИФИКАЦИЯ

ВЫБОРКА

АРМАТУРНОЕ ИЗДЕЛИЕ	МАРКА ПОЗ.	ДИАМЕТР ММ	КЛАСС СТАЛИ	ДЛИНА (L) ММ	КОЛ-ВО	ДИАМЕТР ММ	КЛАСС СТАЛИ	ОБЩАЯ ДЛИНА, М	ОБЩАЯ МАССА, КГ
KH50.10	1	12	AIII	5525	2	12	AIII	11.03	9.81
	2	5	BpI	270	28	5	BpI	7.55	1.15
								Итого:	10.96
KH51.10	1	12	AIII	5650	2	12	AIII	11.30	10.03
	2	5	BpI	270	29	5	BpI	7.82	1.20
								Итого:	11.23
KH52.10	1	12	AIII	6000	2	12	AIII	12.00	10.66
	2	5	BpI	270	30	5	BpI	8.10	1.25
								Итого:	11.91
KH53.10	1	12	AIII	6125	2	12	AIII	12.25	10.88
	2	5	BpI	270	31	5	BpI	8.35	1.28
								Итого:	12.16
KH54.10	1	12	AIII	6250	2	12	AIII	12.50	11.10
	2	5	BpI	270	32	5	BpI	8.65	1.33
								Итого:	12.43
KH42.11	1	14	AIII	2050	2	14	AIII	4.10	4.95
	2	5	BpI	270	11	5	BpI	2.92	0.45
								Итого:	5.40
KH45.11	1	14	AIII	2650	2	14	AIII	5.30	6.40
	2	5	BpI	270	14	5	BpI	3.78	0.59
								Итого:	6.99

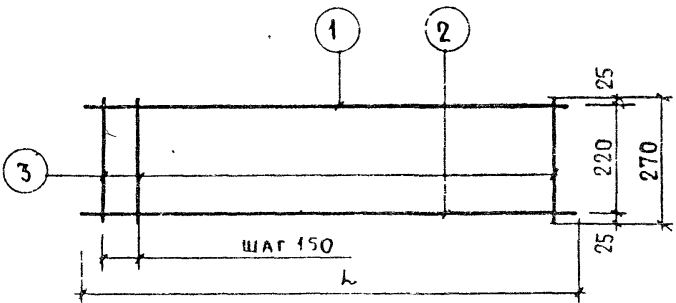

СПЕЦИФИКАЦИЯ

ВЫБОРКА

АРМАТУРНОЕ ИЗДЕЛИЕ	МАРКА ПОЗ.	ДИАМЕТР ММ	КЛАСС СТАЛИ	ДЛИНА (L) ММ	КОЛ-ВО	ДИАМЕТР ММ	КЛАСС СТАЛИ	ОБЩАЯ ДЛИНА, М	ОБЩАЯ МАССА, КГ
KH40.13	1	8	AIII	1800	1	8	AIII	1.80	0.71
	2	10	AIII	1800	1	10	AIII	1.80	1.11
	3	4	BpI	270	12	4	BpI	3.25	0.32
								Итого:	2.14
KH41.13	1	8	AIII	1925	1	8	AIII	1.93	0.76
	2	10	AIII	1925	1	10	AIII	1.93	1.19
	3	4	BpI	270	13	4	BpI	3.50	0.34
								Итого:	2.29

ТК
1979

КАРКАСЫ KH50.10 ÷ KH54.10; KH42.11 ÷ KH48.11; KH42.12 ÷ KH48.12; KH40.13; KH41.13.

СЕРИЯ
1.132.1-12с
ВЫПУСК
2-1
ЛИСТ
13

№ ВЗАМЕН
 ПОТЕРЯН
 ПРОВЕРИЛ
 АНН ПР
 ПОТЕРЯН
 М ШТАПСОК
 ТА ИЛИ ПР
 ВЕД. ИЛИ
 ЦИП
 ШИКАЩА

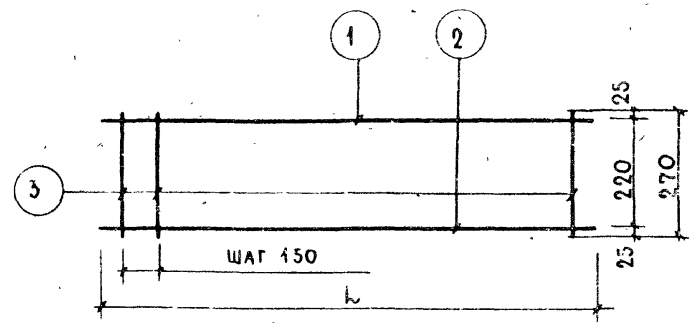

СПЕЦИФИКАЦИЯ

ВЫБОРКА 19

АРМАТУРНОЕ ИЗДЕЛИЕ	МАРКА ПОЗ.	ДИАМЕТР ММ	КЛАСС СТАЛИ	ДЛИНА (L) ММ	КОЛ-ВО	ДИАМЕТР ММ	КЛАСС СТАЛИ	ОБЩАЯ ДЛИНА, М	ОБЩАЯ МАССА, КГ	ВЫБОРКА	
										ДИАМЕТР ММ	КЛАСС СТАЛИ
КН47.13	1	8	AIII	3125	1	8	AIII	3.13	1.24		
	2	10	AIII	3125	1	10	AIII	3.13	1.93		
	3	4	BpI	270	21	4	BpI	5.65	0.56		
								Итого:	3.93		
КН48.13	1	8	AIII	3250	1	8	AIII	3.25	1.28		
	2	10	AIII	3250	1	10	AIII	3.25	2.00		
	3	4	BpI	270	22	4	BpI	5.95	0.59		
								Итого:	3.87		
КН49.13	1	8	AIII	5400	1	8	AIII	5.40	2.14		
	2	10	AIII	5400	1	10	AIII	5.40	3.33		
	3	4	BpI	270	36	4	BpI	9.70	0.96		
								Итого:	6.43		
КН50.13	1	8	AIII	5525	1	8	AIII	5.53	2.18		
	2	10	AIII	5525	1	10	AIII	5.53	3.41		
	3	4	BpI	270	37	4	BpI	10.00	0.99		
								Итого:	6.58		
КН51.13	1	8	AIII	5650	1	8	AIII	5.65	2.23		
	2	10	AIII	5650	1	10	AIII	5.65	3.49		
	3	4	BpI	270	38	4	BpI	10.40	1.03		
								Итого:	6.75		
КН52.13	1	8	AIII	6000	1	8	AIII	6.00	2.37		
	2	10	AIII	6000	1	10	AIII	6.00	3.70		
	3	4	BpI	270	40	4	BpI	10.80	1.07		
								Итого:	7.14		
КН53.13	1	8	AIII	6125	1	8	AIII	6.13	2.42		
	2	10	AIII	6125	1	10	AIII	6.13	3.78		
	3	4	BpI	270	44	4	BpI	11.00	1.09		
								Итого:	7.29		
КН54.13	1	8	AIII	6250	1	8	AIII	6.25	2.47		
	2	10	AIII	6250	1	10	AIII	6.25	3.86		
	3	4	BpI	270	42	4	BpI	11.30	1.12		
								Итого:	7.45		

СПЕЦИФИКАЦИЯ

ВЫБОРКА

АРМАТУРНОЕ ИЗДЕЛИЕ	МАРКА ПОЗ.	ДИАМЕТР ММ	КЛАСС СТАЛИ	ДЛИНА (L) ММ	КОЛ-ВО	ДИАМЕТР ММ	КЛАСС СТАЛИ	ОБЩАЯ ДЛИНА, М	ОБЩАЯ МАССА, КГ
КН42.13	2	10	AIII	2050	1	10	AIII	2.05	1.26
	3	4	BpI	270	14	4	BpI	3.78	0.34
								Итого:	2.41
КН43.13	1	8	AIII	2400	1	8	AIII	2.40	0.95
	2	10	AIII	2400	1	10	AIII	2.40	1.48
	3	4	BpI	270	16	4	BpI	4.32	0.43
								Итого:	2.86
КН44.13	1	8	AIII	2525	1	8	AIII	2.53	1.00
	2	10	AIII	2525	1	10	AIII	2.53	1.56
	3	4	BpI	270	17	4	BpI	4.58	0.45
								Итого:	3.01
КН45.13	1	8	AIII	2650	1	8	AIII	2.65	1.05
	2	10	AIII	2650	1	10	AIII	2.65	1.63
	3	4	BpI	270	18	4	BpI	4.85	0.48
								Итого:	3.16
КН46.13	1	8	AIII	3000	1	8	AIII	3.00	1.19
	2	10	AIII	3000	1	10	AIII	3.00	1.85
	3	4	BpI	270	20	4	BpI	5.40	0.54
								Итого:	3.58

ТК
1979

КАРКАСЫ КН42.13 ÷ КН54.13

СЕРИЯ
1.132.1-12с
ВЫПУСК
2-1
ЛИСТ
14

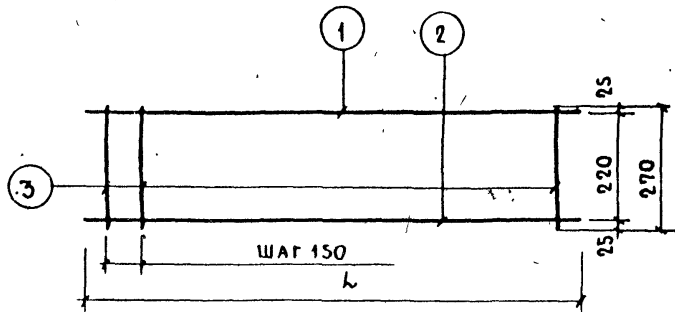

АРМАТУРНОЕ ИЗДЕЛИЕ	СПЕЦИФИКАЦИЯ					ВЫБОРКА				20
	МАРКА ПОЗ.	ДИАМЕТР ММ	КЛАСС СТАЛИ	ДЛИНА (L) ММ	КОЛ-ВО	ДИАМЕТР ММ	КЛАСС СТАЛИ	ОБЩАЯ ДЛИНА, М	ОБЩАЯ МАССА, КГ	
КН45.14	1	8	АIII	2650	1	8	АIII	2.65	1.05	
	2	12	АIII	2650	1	12	АIII	2.65	2.36	
	3	4	ВрI	270	18	4	ВрI	4.85	0.48	
								Итого:	3.89	
КН46.14	1	8	АIII	3000	1	8	АIII	3.00	1.19	
	2	12	АIII	3000	1	12	АIII	3.00	2.66	
	3	4	ВрI	270	20	4	ВрI	5.40	0.54	
								Итого:	4.39	
КН47.14	1	8	АIII	3125	1	8	АIII	3.13	1.24	
	2	12	АIII	3125	1	12	АIII	3.13	2.78	
	3	4	ВрI	270	21	4	ВрI	5.70	0.56	
								Итого:	4.58	
КН48.14	1	8	АIII	3250	1	8	АIII	3.25	1.28	
	2	12	АIII	3250	1	12	АIII	3.25	2.89	
	3	4	ВрI	270	22	4	ВрI	5.95	0.59	
								Итого:	4.76	
КН49.14	1	8	АIII	5400	1	8	АIII	5.40	2.14	
	2	12	АIII	5400	1	12	АIII	5.40	4.80	
	3	4	ВрI	270	36	4	ВрI	9.70	0.96	
								Итого:	7.90	
КН50.14	1	8	АIII	5525	1	8	АIII	5.53	2.18	
	2	12	АIII	5525	1	12	АIII	5.53	4.91	
	3	4	ВрI	270	37	4	ВрI	10.00	0.99	
								Итого:	8.08	
КН51.14	1	8	АIII	5650	1	8	АIII	5.65	2.23	
	2	12	АIII	5650	1	12	АIII	5.65	5.02	
	3	4	ВрI	270	38	4	ВрI	14.00	1.38	
								Итого:	9.63	
КН52.14	1	8	АIII	6000	1	8	АIII	6.00	2.37	
	2	12	АIII	6000	1	12	АIII	6.00	5.33	
	3	4	ВрI	270	40	4	ВрI	10.80	1.07	
								Итого:	8.77	

СПЕЦИФИКАЦИЯ						ВЫБОРКА			
АРМАТУРНОЕ ИЗДЕЛИЕ	МАРКА ПОЗ.	ДИАМ. ММ.	КЛАСС СТАЛИ	ДЛИНА (L) ММ	КОЛ-ВО	ДИАМЕТР ММ	КЛАСС СТАЛИ	ОБЩАЯ ДЛИНА, М	ОБЩАЯ МАССА, КГ
КН40.14	1	8	АIII	1800	1	8	АIII	1.80	0.71
	2	12	АIII	1800	1	12	АIII	1.80	1.60
	3	4	ВрI	270	12	4	ВрI	3.25	0.32
								Итого:	2.63
КН41.14	1	8	АIII	1925	1	8	АIII	1.93	0.76
	2	12	АIII	1925	1	12	АIII	1.93	1.71
	3	4	ВрI	270	13	4	ВрI	3.50	0.34
								Итого:	2.81
КН42.14	1	8	АIII	2050	1	8	АIII	2.05	0.81
	2	12	АIII	2050	1	12	АIII	2.05	1.82
	3	4	ВрI	270	14	4	ВрI	3.78	0.37
								Итого:	3.00
КН43.14	1	8	АIII	2400	1	8	АIII	2.40	0.95
	2	12	АIII	2400	1	12	АIII	2.40	2.13
	3	4	ВрI	270	16	4	ВрI	4.32	0.43
								Итого:	3.51
КН44.14	1	8	АIII	2525	1	8	АIII	2.53	1.00
	2	12	АIII	2525	1	12	АIII	2.53	2.25
	3	4	ВрI	270	17	4	ВрI	4.58	0.45
								Итого:	3.70

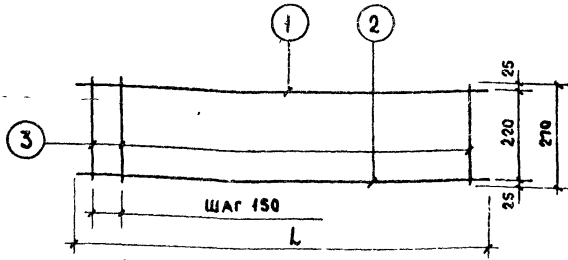

СПЕЦИФИКАЦИЯ

ВЫБОРКА

22

АРМАТУРНОЕ ИЗДЕЛИЕ	МАРКА ПОЗ.	ДИАМЕТР ММ	КЛАСС СТАЛИ	ДЛИНА (L) ММ	КОЛ-ВО	ДИАМЕТР ММ	КЛАСС СТАЛИ	ОБЩАЯ ДЛИНА, М	ОБЩАЯ МАССА, КГ
КН 42.16	1	8	A III	2050	1	8	A III	2.05	0.81
	2	14	A III	2050	1	14	A III	2.05	2.48
	3	5	Bp I	270	14	5	Bp I	3.78	0.59
								Итого:	3.88
КН 45.16	1	8	A III	2650	1	8	A III	2.65	1.05
	2	14	A III	2650	1	14	A III	2.65	3.20
	3	5	Bp I	270	18	5	Bp I	4.85	0.74
								Итого:	4.99
КН 48.16	1	8	A III	3250	1	8	A III	3.25	1.28
	2	14	A III	3250	1	14	A III	3.25	3.93
	3	5	Bp I	270	22	5	Bp I	5.93	0.93
								Итого:	6.44
КН 42.17	1	8	A III	2050	1	8	A III	2.05	0.81
	2	14	A III	2050	1	14	A III	2.05	2.48
	3	6	A III	270	14	6	A III	3.78	0.84
								Итого:	4.13
КН 45.17	1	8	A III	2650	1	8	A III	2.65	1.05
	2	14	A III	2650	1	14	A III	2.65	3.20
	3	6	A III	270	18	6	A III	4.85	1.08
								Итого:	5.33
КН 48.17	1	8	A III	3250	1	8	A III	3.25	1.28
	2	14	A III	3250	1	14	A III	3.25	3.93
	3	6	A III	270	22	6	A III	5.92	2.87
								Итого:	8.08

СПЕЦИФИКАЦИЯ

ВЫБОРКА

АРМАТУРНОЕ ИЗДЕЛИЕ	МАРКА ПОЗ.	ДИАМЕТР ММ	КЛАСС СТАЛИ	ДЛИНА (L) ММ	КОЛ-ВО	ДИАМЕТР ММ	КЛАСС СТАЛИ	ОБЩАЯ ДЛИНА, М	ОБЩАЯ МАССА, КГ
КН 51.15	1	8	A III	5650	1	8	A III	5.65	2.23
	2	12	A III	5650	1	12	A III	5.65	5.02
	3	5	Bp I	270	38	5	Bp I	10.20	1.57
								Итого:	8.82
КН 52.15	1	8	A III	6000	1	8	A III	6.00	2.37
	2	12	A III	6000	1	12	A III	6.00	5.33
	3	5	Bp I	270	40	5	Bp I	10.80	1.65
								Итого:	9.35
КН 53.15	1	8	A III	6125	1	8	A III	6.13	2.42
	2	12	A III	6125	1	12	A III	6.13	5.44
	3	5	Bp I	270	44	5	Bp I	11.05	1.70
								Итого:	9.56
КН 54.15	1	8	A III	6250	1	8	A III	6.25	2.47
	2	12	A III	6250	1	12	A III	6.25	5.55
	3	5	Bp I	270	42	5	Bp I	11.30	1.75
								Итого:	9.77

ТК
1979

КАРКАСЫ КН51.15 ÷ КН54.15; КН42.16 ÷ КН48.16; КН42.17 ÷ КН48.17

СЕРИЯ
1.132.1-12
Выпск
2-1
лист
17

№ ВЗАМЕН
 ПРОВЕРКА
 ЮР. ОТВЕТСТВ.
 ИНИЦИАЛЫ
 ТАБЛИЦА
 КОД
 1979

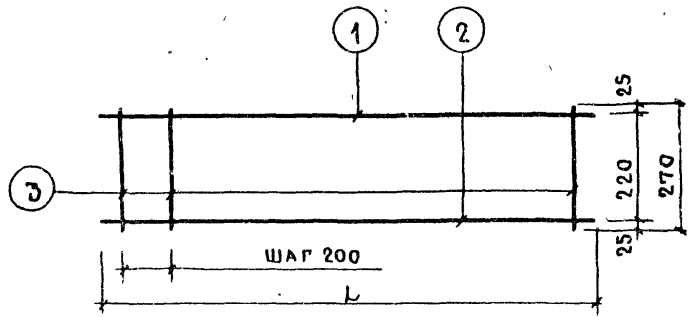

СПЕЦИФИКАЦИЯ

АРМАТУРНОЕ ИЗДАНИЕ	МАРКА ПОЗ	ДИАМ ММ	КЛАСС СТАЛИ	ДЛИНА (L) ММ	КОЛ-ВО	ВЫБОРКА			23
						ДИАМЕТР ММ	КЛАСС СТАЛИ	ОБЩАЯ ДЛИНА М	

КН45.18	1	8	AIII	2650	1	8	AIII	2,65	105
	2	10	AIII	2650	1	10	AIII	2,65	1,63
	3	4	BpI	270	14	4	BpI	3,78	0,37
Итого:									3,05

КН46.18	1	8	AIII	3000	1	8	AIII	3,00	1,19
	2	10	AIII	3000	1	10	AIII	3,00	1,85
	3	4	BpI	270	15	4	BpI	4,05	0,40
Итого:									3,44

КН47.18	1	8	AIII	3125	1	8	AIII	3,13	1,24
	2	10	AIII	3125	1	10	AIII	3,13	1,93
	3	4	BpI	270	16	4	BpI	4,32	0,43
Итого:									3,60

КН48.18	1	8	AIII	3250	1	8	AIII	3,25	1,28
	2	10	AIII	3250	1	10	AIII	3,25	2,00
	3	4	BpI	270	17	4	BpI	4,58	0,45
Итого:									3,73

КН49.18	1	8	AIII	5400	1	8	AIII	5,40	2,14
	2	10	AIII	5400	1	10	AIII	5,40	3,33
	3	4	BpI	270	27	4	BpI	7,30	0,72
Итого:									6,19

КН50.18	1	8	AIII	5525	1	8	AIII	5,53	2,18
	2	10	AIII	5525	1	10	AIII	5,53	3,41
	3	4	BpI	270	28	4	BpI	7,55	0,74
Итого:									6,33

КН51.18	1	8	AIII	5650	1	8	AIII	5,65	2,23
	2	10	AIII	5650	1	10	AIII	5,65	3,49
	3	4	BpI	270	29	4	BpI	7,82	0,77
Итого:									6,49

КН52.18	1	8	AIII	6000	1	8	AIII	6,00	2,37
	2	10	AIII	6000	1	10	AIII	6,00	3,70
	3	4	BpI	270	30	4	BpI	8,10	0,80
Итого:									6,87

СПЕЦИФИКАЦИЯ

АРМАТУРНОЕ ИЗДАНИЕ	МАРКА ПОЗ.	ДИАМ ММ	КЛАСС СТАЛИ	ДЛИНА (L) ММ	КОЛ-ВО	ВЫБОРКА			
						ДИАМЕТР ММ	КЛАСС СТАЛИ	ОБЩАЯ ДЛИНА, М	ОБЩАЯ МАССА, КГ

КН40.18	1	8	AIII	1800	1	8	AIII	1,80	0,71
	2	10	AIII	1800	1	10	AIII	1,80	1,11
	3	4	BpI	270	9	4	BpI	2,43	0,24
Итого:									2,06

КН41.18	1	8	AIII	1925	1	8	AIII	1,93	0,76
	2	10	AIII	1925	1	10	AIII	1,93	1,19
	3	4	BpI	270	10	4	BpI	2,70	0,27
Итого:									2,22

КН42.18	1	8	AIII	2050	1	8	AIII	2,05	0,81
	2	10	AIII	2050	1	10	AIII	2,05	1,26
	3	4	BpI	270	11	4	BpI	2,97	0,29
Итого:									2,36

КН43.18	1	8	AIII	2400	1	8	AIII	2,40	0,95
	2	10	AIII	2400	1	10	AIII	2,40	1,48
	3	4	BpI	270	12	4	BpI	3,25	0,32
Итого:									2,75

КН44.18	1	8	AIII	2525	1	8	AIII	2,53	1,00
	2	10	AIII	2525	1	10	AIII	2,53	1,56
	3	4	BpI	270	13	4	BpI	3,50	0,34
Итого:									2,90

ТК
1979

КАРКАСЫ КН40.18 + КН52.18

СЕРИЯ 1.132.1-12
 ВЫПУСК 2-4 ЛИСТ 18

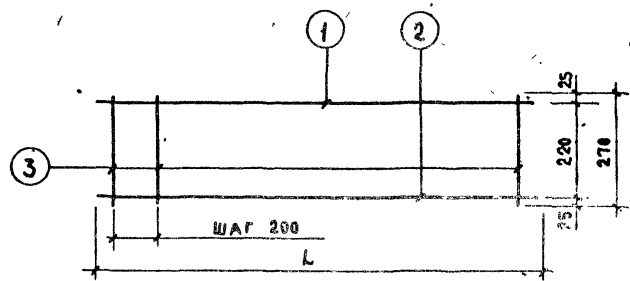

СПЕЦИФИКАЦИЯ

Выборка

24

Арматурное изделие	Марка поз.	Диаметр мм	Класс стали	Длина (L) мм	Кол-во	Диаметр мм	Класс стали	Общая длина, м	Общая масса кг	
										Выборка
КН43.19	1	8	A III	2400	1	8	A III	2.40	0.95	
	2	12	A III	2400	1	12	A III	2.40	2.13	
	3	4	Bp I	270	12	4	Bp I	3.25	0.32	
									Итого:	3.40
КН44.19	1	8	A III	2525	1	8	A III	2.53	1.00	
	2	12	A III	2525	1	12	A III	2.53	2.25	
	3	4	Bp I	270	13	4	Bp I	3.50	0.34	
									Итого:	3.59
КН45.19	1	8	A III	2650	1	8	A III	2.65	1.05	
	2	12	A III	2650	1	12	A III	2.65	2.36	
	3	4	Bp I	270	14	4	Bp I	3.78	0.37	
									Итого:	3.78
КН46.19	1	8	A III	3000	1	8	A III	3.00	1.19	
	2	12	A III	3000	1	12	A III	3.00	2.66	
	3	4	Bp I	270	15	4	Bp I	4.05	0.40	
									Итого:	4.25
КН47.19	1	8	A III	3125	1	8	A III	3.13	1.24	
	2	12	A III	3125	1	12	A III	3.13	2.78	
	3	4	Bp I	270	16	4	Bp I	4.32	0.43	
									Итого:	4.45
КН48.19	1	8	A III	3250	1	8	A III	3.25	1.28	
	2	12	A III	3250	1	12	A III	3.25	2.89	
	3	4	Bp I	270	17	4	Bp I	4.58	0.45	
									Итого:	4.62
КН49.19	1	8	A III	5400	1	8	A III	5.40	2.14	
	2	12	A III	5400	1	12	A III	5.40	4.80	
	3	4	Bp I	270	27	4	Bp I	7.39	0.72	
									Итого:	7.66
КН50.19	1	8	A III	5525	1	8	A III	5.53	2.18	
	2	12	A III	5525	1	12	A III	5.53	4.91	
	3	4	Bp I	270	28	4	Bp I	7.55	0.74	
									Итого:	7.83

СПЕЦИФИКАЦИЯ

Выборка

Арматурное изделие	Марка поз.	Диаметр мм	Класс стали	Длина (L) мм	Кол-во	Диаметр мм	Класс стали	Общая длина, м	Общая масса кг	
										Выборка
КН53.18	1	8	A III	6125	1	8	A III	6.13	2.42	
	2	10	A III	6125	1	10	A III	6.13	3.78	
	3	4	Bp I	270	31	4	Bp I	8.35	0.82	
									Итого:	7.02
КН54.18	1	8	A III	6250	1	8	A III	6.25	2.47	
	2	10	A III	6250	1	10	A III	6.25	3.86	
	3	4	Bp I	270	32	4	Bp I	8.65	0.85	
									Итого:	7.18
КН40.19	1	8	A III	1800	1	8	A III	1.80	0.71	
	2	12	A III	1800	1	12	A III	1.80	1.60	
	3	4	Bp I	270	9	4	Bp I	2.43	0.24	
									Итого:	2.55
КН41.19	1	8	A III	1925	1	8	A III	1.93	0.76	
	2	12	A III	1925	1	12	A III	1.93	1.71	
	3	4	Bp I	270	10	4	Bp I	2.70	0.27	
									Итого:	2.74
КН42.19	1	8	A III	2050	1	8	A III	2.05	0.81	
	2	12	A III	2050	1	12	A III	2.05	1.82	
	3	4	Bp I	270	11	4	Bp I	2.97	0.29	
									Итого:	2.92

ТК
1979

Каркасы КН53.18; КН54.18; КН40.19 - КН50.19

СЕРИЯ
1.132.1-19
Выпуск
2-1 Лист
19

ВЗАМЕН

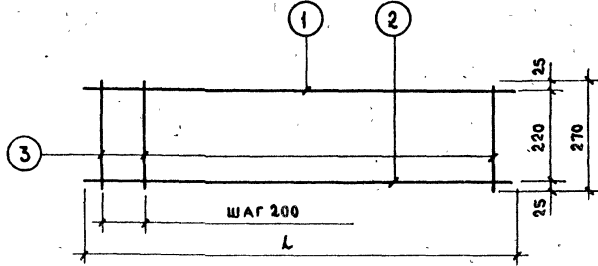

СПЕЦИФИКАЦИЯ

Выборка

Арматурное изделие	Марка поз.	Диаметр мм	Класс стали	Длина (L) мм	кол-во	Диаметр мм	Класс стали	Общая длина, м	Общая масса кг
KH 51.19	1	8	A III	5650	1	8	A III	5.65	2.23
	2	12	A III	5650	1	12	A III	5.65	5.02
	3	4	BpI	270	29	4	BpI	7.82	0.77
							Итого:		8.02
KH 52.19	1	8	A III	6000	1	8	A III	6.00	2.37
	2	12	A III	6000	1	12	A III	6.00	5.33
	3	4	BpI	270	30	4	BpI	8.10	0.60
							Итого:		8.50
KH 53.19	1	8	A III	6125	1	8	A III	6.13	2.42
	2	12	A III	6125	1	12	A III	6.13	5.44
	3	4	BpI	270	34	4	BpI	8.35	0.82
							Итого:		8.68
KH 54.19	1	8	A III	6250	1	8	A III	6.25	2.47
	2	12	A III	6250	1	12	A III	6.25	5.55
	3	4	BpI	270	32	4	BpI	8.65	0.86
							Итого:		8.88
KH 40.20	1	8	A III	1800	1	8	A III	1.80	0.71
	2	12	A III	1800	1	12	A III	1.80	1.60
	3	5	BpI	270	9	5	BpI	2.43	0.37
							Итого:		2.68

СПЕЦИФИКАЦИЯ							Выборка			25
Арматурное изделие	Марка поз.	Диаметр мм	Класс стали	Длина (L) мм	кол-во	Диаметр мм	Класс стали	Общая длина, м	Общая масса кг	
KH 41.20	1	8	A III	1925	1	8	A III	1.93	0.76	
	2	12	A III	1925	1	12	A III	1.93	1.71	
	3	5	BpI	270	10	5	BpI	2.70	0.42	
							Итого:		2.89	
KH 42.20	1	8	A III	2050	1	8	A III	2.05	0.81	
	2	12	A III	2050	1	12	A III	2.05	1.82	
	3	5	BpI	270	11	5	BpI	2.97	0.45	
							Итого:		3.08	
KH 43.20	1	8	A III	2400	1	8	A III	2.40	0.95	
	2	12	A III	2400	1	12	A III	2.40	2.13	
	3	5	BpI	270	12	5	BpI	3.25	0.50	
							Итого:		3.58	
KH 44.20	1	8	A III	2525	1	8	A III	2.53	1.00	
	2	12	A III	2525	1	12	A III	2.53	2.25	
	3	5	BpI	270	13	5	BpI	3.50	0.54	
							Итого:		3.79	
KH 45.20	1	8	A III	2650	1	8	A III	2.65	1.05	
	2	12	A III	2650	1	12	A III	2.65	2.36	
	3	5	BpI	270	14	5	BpI	3.78	0.59	
							Итого:		4.00	
KH 46.20	1	8	A III	3000	1	8	A III	3.00	1.19	
	2	12	A III	3000	1	12	A III	3.00	2.66	
	3	5	BpI	270	15	5	BpI	4.05	0.62	
							Итого:		4.47	
KH 47.20	1	8	A III	3125	1	8	A III	3.13	1.24	
	2	12	A III	3125	1	12	A III	3.13	2.78	
	3	5	BpI	270	16	5	BpI	4.32	0.66	
							Итого:		4.68	
KH 48.20	1	8	A III	3250	1	8	A III	3.25	1.28	
	2	12	A III	3250	1	12	A III	3.25	2.89	
	3	5	BpI	270	17	5	BpI	4.58	0.71	
							Итого:		4.88	

ОБЪЕМ
ПРОБЕРИ
ГОРЯЧИЙ
ПОСРЕДСТВОМ
ИЗНАЧАЛЬНО
ВСТАВКИ
ВСТАВКА
ВСТАВКА
ЦЕНА

ТК
1979

КАРКАСЫ KH 51.19 ÷ KH 54.19; KH 40.20 ÷ KH 48.20

СЕРИЯ
1.132.1-12
Выпукл
2-1 А мет
20

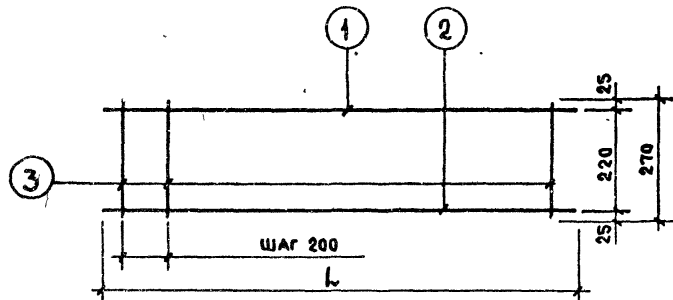

СПЕЦИФИКАЦИЯ

ВЫБОРКА

26

АРМАТУРНОЕ ИЗДЕЛИЕ	МАРКА ПОЗ.	ДИАМЕТР ММ	КЛАСС СТАЛИ	ДЛИНА (L) ММ	КОЛ-ВО	ДИАМЕТР ММ	КЛАСС СТАЛИ	ОБЩАЯ ДЛИНА, М	ОБЩАЯ МАССА, КГ
КН 54.20	1	8	A III	6250	1	8	A III	6.25	2.47
	2	12	A III	6250	1	12	A III	6.25	5.55
	3	5	Bp I	270	32	5	Bp I	8.65	1.33
								Итого:	9.35
КН 42.21	1	8	A III	2050	1	8	A III	2.05	0.81
	2	14	A III	2050	1	14	A III	2.05	2.48
	3	5	Bp I	270	11	5	Bp I	2.92	0.45
								Итого:	3.74
КН 45.21	1	8	A III	2650	1	8	A III	2.65	1.05
	2	14	A III	2650	1	14	A III	2.65	3.20
	3	5	Bp I	270	14	5	Bp I	3.78	0.59
								Итого:	4.84
КН 48.21	1	8	A III	3250	1	8	A III	3.25	1.28
	2	14	A III	3250	1	14	A III	3.25	3.93
	3	5	Bp I	270	17	5	Bp I	4.58	0.71
								Итого:	5.92
КН 42.22	1	8	A III	2050	1	8	A III	2.05	0.81
	2	14	A III	2050	1	14	A III	2.05	2.48
	3	6	A III	270	11	6	A III	2.92	0.66
								Итого:	3.95
КН 45.22	1	8	A III	2650	1	8	A III	2.65	1.05
	2	14	A III	2650	1	14	A III	2.65	3.20
	3	6	A III	270	14	6	A III	3.78	0.84
								Итого:	5.09
КН 48.22	1	8	A III	3250	1	8	A III	3.25	1.28
	2	14	A III	3250	1	14	A III	3.25	3.93
	3	6	A III	270	17	6	A III	4.58	1.04
								Итого:	6.25

СПЕЦИФИКАЦИЯ

ВЫБОРКА

АРМАТУРНОЕ ИЗДЕЛИЕ	МАРКА ПОЗ.	ДИАМЕТР ММ	КЛАСС СТАЛИ	ДЛИНА (L) ММ	КОЛ-ВО	ДИАМЕТР ММ	КЛАСС СТАЛИ	ОБЩАЯ ДЛИНА, М	ОБЩАЯ МАССА, КГ
КН 49.20	1	8	A III	5400	1	8	A III	5.40	2.14
	2	12	A III	5400	1	12	A III	5.40	4.80
	3	5	Bp I	270	27	5	Bp I	7.3	1.12
								Итого:	8.06
КН 50.20	1	8	A III	5525	1	8	A III	5.53	2.18
	2	12	A III	5525	1	12	A III	5.53	4.91
	3	5	Bp I	270	28	5	Bp I	7.55	1.15
								Итого:	8.24
КН 51.20	1	8	A III	5650	1	8	A III	5.65	2.23
	2	12	A III	5650	1	12	A III	5.65	5.02
	3	5	Bp I	270	29	5	Bp I	7.82	1.20
								Итого:	8.45
КН 52.20	1	8	A III	6000	1	8	A III	6.00	2.37
	2	12	A III	6000	1	12	A III	6.00	5.33
	3	5	Bp I	270	30	5	Bp I	8.10	1.25
								Итого:	8.95
КН 53.20	1	8	A III	6125	1	8	A III	6.13	2.42
	2	12	A III	6125	1	12	A III	6.13	5.44
	3	5	Bp I	270	31	5	Bp I	8.35	1.28
								Итого:	9.14

ТК
1979

КАРКАСЫ КН 49.20 ÷ КН 54.20; КН 42.21 ÷ КН 48.21; КН 42.22 ÷ КН 48.22

СЕРИЯ
1.132.1-12
Выпуск 2-1
Лист 21

№ ВЗАИМ
 ПРОБЕРКА
 Ю. ГЕРМАН
 В. ЛЯХАНСКАЯ
 А. ЛЕСНИКОВА
 П. МАХЖОР
 Р. КУЖУРДИ
 Ж. ХАЛИЩА
 А. ПИЛИП

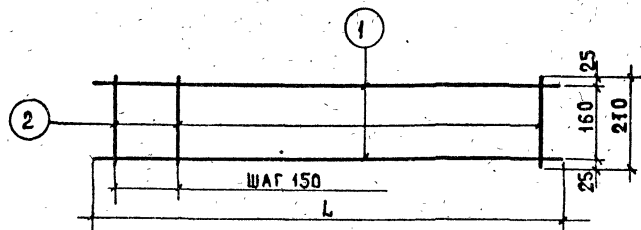

СПЕЦИФИКАЦИЯ						ВЫБОРКА			
АРМАТУРНОЕ ИЗДЕЛИЕ	МАРКА ПОЗ.	ДИАМЕТР ММ	КЛАСС СТАЛИ	ДЛИНА (L) ММ	КОЛ-ВО	ДИАМЕТР ММ	КЛАСС СТАЛИ	ОБЩАЯ ДЛИНА, М	ОБЩАЯ МАССА, КГ
КН 62.3	1	12	АIII	2650	2	12	АIII	5.30	4.71
	2	4	ВГ	210	18	4	ВГ	3.96	0.39
								Итого:	5.10
КН 60.4	1	12	АIII	2400	2	12	АIII	4.80	4.26
	2	5	ВГ	210	16	5	ВГ	3.52	0.54
								Итого:	4.80
КН 61.4	1	12	АIII	2525	2	12	АIII	5.05	4.48
	2	5	ВГ	210	17	5	ВГ	3.74	0.58
								Итого:	5.06
КН 62.4	1	12	АIII	2650	2	12	АIII	5.30	4.71
	2	5	ВГ	210	18	5	ВГ	3.96	0.61
								Итого:	5.32
КН 62.5	1	14	АIII	2650	2	14	АIII	5.30	6.40
	2	5	ВГ	210	18	5	ВГ	3.96	0.61
								Итого:	7.01
КН 62.6	1	14	АIII	2650	2	14	АIII	5.30	6.40
	2	6	АIII	210	18	6	АIII	3.96	0.88
								Итого:	7.28

СПЕЦИФИКАЦИЯ						ВЫБОРКА			
АРМАТУРНОЕ ИЗДЕЛИЕ	МАРКА ПОЗ.	ДИАМЕТР ММ	КЛАСС СТАЛИ	ДЛИНА (L) ММ	КОЛ-ВО	ДИАМЕТР ММ	КЛАСС СТАЛИ	ОБЩАЯ ДЛИНА, М	ОБЩАЯ МАССА, КГ
КН 60.1	1	8	АIII	2400	2	8	АIII	4.80	1.90
	2	4	ВГ	210	16	4	ВГ	3.52	0.35
								Итого:	2.25
КН 61.1	1	8	АIII	2525	2	8	АIII	5.05	1.99
	2	4	ВГ	210	17	4	ВГ	3.74	0.37
								Итого:	2.36
КН 62.1	1	8	АIII	2650	2	8	АIII	5.30	2.09
	2	4	ВГ	210	18	4	ВГ	3.96	0.39
								Итого:	2.48
КН 60.2	1	10	АIII	2400	2	10	АIII	4.80	2.96
	2	4	ВГ	210	16	4	ВГ	3.52	0.35
								Итого:	3.31
КН 61.2	1	10	АIII	2525	2	10	АIII	5.05	3.12
	2	4	ВГ	210	17	4	ВГ	3.74	0.37
								Итого:	3.49
КН 62.2	1	10	АIII	2650	2	10	АIII	5.30	3.27
	2	4	ВГ	210	18	4	ВГ	3.96	0.39
								Итого:	3.66
КН 60.3	1	12	АIII	2400	2	12	АIII	4.80	4.26
	2	4	ВГ	210	16	4	ВГ	3.52	0.35
								Итого:	4.61
КН 61.3	1	12	АIII	2525	2	12	АIII	5.05	4.48
	2	4	ВГ	210	17	4	ВГ	3.74	0.37
								Итого:	4.85

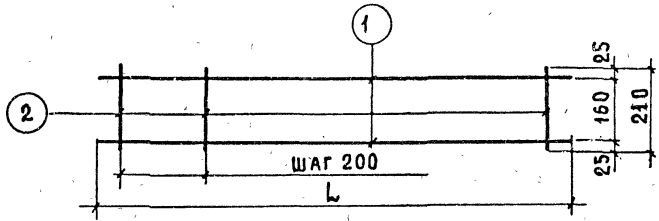

СПЕЦИФИКАЦИЯ						ВЫБОРКА			
АРМАТУРНОЕ ИЗДЕЛИЕ	МАРКА ПОЗ.	ДИАМЕТР ММ	КЛАСС СТАЛИ	ДЛИНА (L) ММ	КОЛ-ВО	ДИАМЕТР ММ	КЛАСС СТАЛИ	ОБЩАЯ ДЛИНА, М	ОБЩАЯ МАССА, КГ
КН 60.7	1	8	АIII	2400	2	8	АIII	4.80	1.90
	2	4	ВГ	210	12	4	ВГ	2.64	0.26
								Итого:	2.16

ТК
 1977

КАРКАСЫ КН60.1÷7; КН61.1÷4; КН62.1÷6

СЕРИЯ
 1.132.102
 ВЫПУСК ЛИСТ
 2-1 22

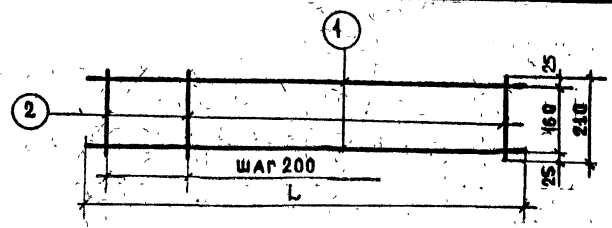

СПЕЦИФИКАЦИЯ **Выборка**

АРМАТУРНОЕ ИЗДЕЛИЕ	МАРКА ПОЗ.	ДИАМЕТР ММ	КЛАСС СТАЛИ	ДЛИНА ММ	КОЛ-ВО	ДИАМЕТР ММ	КЛАСС СТАЛИ	Выборка	
								ОБЩАЯ ДЛИНА, М	ОБЩАЯ МАССА, КГ
КН61.7	1	8	AIII	2525	2	8	AIII	5.05	1.99
	2	4	B7C	210	13	4	B7C	2.86	0.28
								Итого:	2.27
КН62.7	1	8	AIII	2650	2	8	AIII	5.30	2.09
	2	4	B7C	210	14	4	B7C	3.08	0.30
								Итого:	2.39
КН60.8	1	10	AIII	2400	2	10	AIII	4.80	2.96
	2	4	B7C	210	12	4	B7C	2.64	0.26
								Итого:	3.22
КН61.8	1	10	AIII	2525	2	10	AIII	5.05	3.12
	2	4	B7C	210	13	4	B7C	2.86	0.28
								Итого:	3.40
КН62.8	1	10	AIII	2650	2	10	AIII	5.30	3.27
	2	4	B7C	210	14	4	B7C	3.08	0.30
								Итого:	3.57
КН60.9	1	12	AIII	2400	2	12	AIII	4.80	4.26
	2	4	B7C	210	12	4	B7C	2.64	0.26
								Итого:	4.52
КН61.9	1	12	AIII	2525	2	12	AIII	5.05	4.48
	2	4	B7C	210	13	4	B7C	2.86	0.28
								Итого:	4.76
КН62.9	1	12	AIII	2650	2	12	AIII	5.30	4.71
	2	4	B7C	210	14	4	B7C	3.08	0.30
								Итого:	5.01

СПЕЦИФИКАЦИЯ **Выборка** 28

АРМАТУРНОЕ ИЗДЕЛИЕ	МАРКА ПОЗ.	ДИАМЕТР ММ	КЛАСС СТАЛИ	ДЛИНА (L) ММ	КОЛ-ВО	ДИАМЕТР ММ	КЛАСС СТАЛИ	Выборка	
								ОБЩАЯ ДЛИНА, М	ОБЩАЯ МАССА, КГ
КН60.10	1	12	AIII	2400	2	12	AIII	4.80	4.26
	2	5	B7C	210	12	5	B7C	2.64	0.41
								Итого:	4.67
КН61.10	1	12	AIII	2525	2	12	AIII	5.05	4.48
	2	5	B7C	210	13	5	B7C	2.86	0.44
								Итого:	4.92
КН62.10	1	12	AIII	2650	2	12	AIII	5.30	4.71
	2	5	B7C	210	14	5	B7C	3.08	0.47
								Итого:	5.18
КН62.11	1	14	AIII	2650	2	14	AIII	5.30	6.40
	2	5	B7C	210	14	5	B7C	3.08	0.47
								Итого:	6.87
КН62.12	1	14	AIII	2650	2	14	AIII	5.30	6.40
	2	6	AIII	210	14	6	AIII	3.08	0.68
								Итого:	7.08

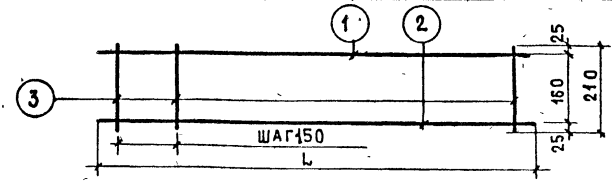

СПЕЦИФИКАЦИЯ **Выборка**

АРМАТУРНОЕ ИЗДЕЛИЕ	МАРКА ПОЗ.	ДИАМЕТР ММ	КЛАСС СТАЛИ	ДЛИНА (L) ММ	КОЛ-ВО	ДИАМЕТР ММ	КЛАСС СТАЛИ	Выборка	
								ОБЩАЯ ДЛИНА, М	ОБЩАЯ МАССА, КГ
КН60.13	1	10	AIII	2400	1	10	AIII	2.40	1.48
	2	8	AIII	2400	1	8	AIII	2.40	0.95
	3	4	B7C	210	16	4	B7C	3.52	0.35
								Итого:	2.78
КН61.13	1	10	AIII	2525	1	10	AIII	2.53	1.56
	2	8	AIII	2525	1	8	AIII	2.53	1.00
	3	4	B7C	210	17	4	B7C	3.74	0.37
								Итого:	2.93

ТК
1977

КАРКАСЫ КН60.8÷13; КН61.7÷13; КН62.7÷12

СЕРИЯ
1.132.132
ВЫПУСК
2-1 ЛИСТ
23

ИЗМЕР. П.Р.О.В.Е.Р.И.А. И.А.И.А.Н.С.К.О.В.А. И.Л.Е.С.Н.И.К.О.В.А. С.Т.Т.Е.Х.Н.И.К.

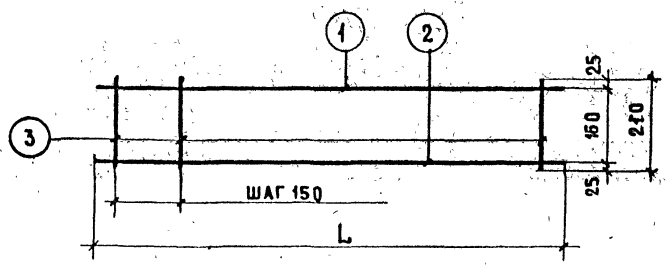

СПЕЦИФИКАЦИЯ

ВЫБОРКА

АРМАТУРНОЕ ИЗДЕЛИЕ	МАРКА ПОЗ.	ДИАМЕТР ММ	КЛАСС СТАЛИ	ДЛИНА ММ	КОЛ-ВО	ДИАМЕТР ММ	КЛАСС СТАЛИ	ОБЩАЯ ДЛИНА М	ОБЩАЯ МАССА КГ
КН 62.13	1	10	AIII	2650	1	10	AIII	2.65	1.63
	2	8	AIII	2650	1	8	AIII	2.65	1.05
	3	4	B7C	210	18	4	B7C	3.96	0.39
								Итого:	3.07
КН 60.14	1	12	AIII	2400	1	12	AIII	2.40	2.13
	2	8	AIII	2400	1	8	AIII	2.40	0.95
	3	4	B7C	210	16	4	B7C	3.52	0.35
								Итого:	3.43
КН 61.14	1	12	AIII	2525	1	12	AIII	2.53	2.25
	2	8	AIII	2525	1	8	AIII	2.53	1.00
	3	4	B7C	210	17	4	B7C	3.74	0.37
								Итого:	3.62
КН 62.14	1	12	AIII	2650	1	12	AIII	2.65	2.36
	2	8	AIII	2650	1	8	AIII	2.65	1.05
	3	4	B7C	210	18	4	B7C	3.96	0.39
								Итого:	3.80
КН 60.15	1	12	AIII	2400	1	12	AIII	2.40	2.13
	2	8	AIII	2400	1	8	AIII	2.40	0.95
	3	5	B7C	210	16	5	B7C	3.52	0.54
								Итого:	3.62

СПЕЦИФИКАЦИЯ

ВЫБОРКА

29

АРМАТУРНОЕ ИЗДЕЛИЕ	МАРКА ПОЗ.	ДИАМЕТР ММ	КЛАСС СТАЛИ	ДЛИНА ММ	КОЛ-ВО	ДИАМЕТР ММ	КЛАСС СТАЛИ	ОБЩАЯ ДЛИНА М	ОБЩАЯ МАССА КГ
КН 61.15	1	12	AIII	2525	1	12	AIII	2.53	2.25
	2	8	AIII	2525	1	8	AIII	2.53	1.00
	3	5	B7C	210	17	5	B7C	3.74	0.58
								Итого:	3.83
КН 62.15	1	12	AIII	2650	1	12	AIII	2.65	2.36
	2	8	AIII	2650	1	8	AIII	2.65	1.05
	3	5	B7C	210	18	5	B7C	3.96	0.61
								Итого:	4.02
КН 62.16	1	14	AIII	2650	1	14	AIII	2.65	3.20
	2	8	AIII	2650	1	8	AIII	2.65	1.05
	3	5	B7C	210	18	5	B7C	3.96	0.61
								Итого:	4.86
КН 62.17	1	14	AIII	2650	1	14	AIII	2.65	3.20
	2	8	AIII	2650	1	8	AIII	2.65	1.05
	3	6	AIII	210	18	6	AIII	3.96	0.88
								Итого:	5.13

ТК
1977

КАРКАСЫ КН 60.14-15; КН 61.14-15; КН 62.13-17

СЕРИЯ
1.132.142
Выпуск Лист
2-1 24

ВЗАМЕН
И. Г. У. Р. И. Л.
И. А. С. И. М. И. С. К. А. Я.
И. А. С. И. М. И. С. К. А. Я.
И. А. С. И. М. И. С. К. А. Я.
И. А. С. И. М. И. С. К. А. Я.
И. А. С. И. М. И. С. К. А. Я.

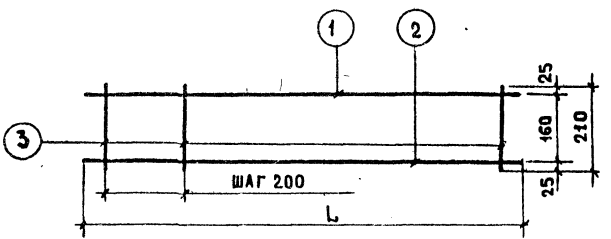

СПЕЦИФИКАЦИЯ

ВЫБОРКА

АРМАТУРНОЕ ИЗДЕЛИЕ	МАРКА ПОЗ	ДИАМЕТР ММ	КЛАСС СТАЛИ	ДЛИНА (L) ММ	КОЛ-ВО	ДИАМЕТР ММ	КЛАСС СТАЛИ	ОБЩАЯ ДЛИНА, М	ОБЩАЯ МАССА, КГ
КН 60.18	1	10	AIII	2400	1	10	AIII	2.40	1.48
	2	8	AIII	2400	1	8	AIII	2.40	0.95
	3	4	BpI	210	12	4	BpI	2.64	0.26
							Итого:	2.69	
КН 61.18	1	10	AIII	2525	1	10	AIII	2.53	1.56
	2	8	AIII	2525	1	8	AIII	2.53	1.00
	3	4	BpI	210	13	4	BpI	2.86	0.28
							Итого:	2.84	
КН 62.18	1	10	AIII	2650	1	10	AIII	2.65	1.63
	2	8	AIII	2650	1	8	AIII	2.65	1.05
	3	4	BpI	210	14	4	BpI	3.08	0.30
							Итого:	2.98	
КН 60.19	1	12	AIII	2400	1	12	AIII	2.40	2.13
	2	8	AIII	2400	1	8	AIII	2.40	0.95
	3	4	BpI	210	12	4	BpI	2.64	0.26
							Итого:	3.34	
КН 61.19	1	12	AIII	2525	1	12	AIII	2.53	2.25
	2	8	AIII	2525	1	8	AIII	2.53	1.00
	3	4	BpI	210	13	4	BpI	2.86	0.28
							Итого:	3.53	

СПЕЦИФИКАЦИЯ

ВЫБОРКА

АРМАТУРНОЕ ИЗДЕЛИЕ	МАРКА ПОЗ	ДИАМЕТР ММ	КЛАСС СТАЛИ	ДЛИНА (L) ММ	КОЛ-ВО	ДИАМЕТР ММ	КЛАСС СТАЛИ	ОБЩАЯ ДЛИНА, М	ОБЩАЯ МАССА, КГ
КН 62.19	1	12	AIII	2650	1	12	AIII	2.65	2.36
	2	8	AIII	2650	1	8	AIII	2.65	1.05
	3	4	BpI	210	14	4	BpI	3.08	0.30
							Итого:	3.71	
КН 60.20	1	12	AIII	2400	1	12	AIII	2.40	2.13
	2	8	AIII	2400	1	8	AIII	2.40	0.95
	3	5	BpI	210	12	5	BpI	2.64	0.41
							Итого:	3.49	
КН 61.20	1	12	AIII	2525	1	12	AIII	2.53	2.25
	2	8	AIII	2525	1	8	AIII	2.53	1.00
	3	5	BpI	210	13	5	BpI	2.86	0.44
							Итого:	3.69	
КН 62.20	1	12	AIII	2650	1	12	AIII	2.65	2.36
	2	8	AIII	2650	1	8	AIII	2.65	1.05
	3	5	BpI	210	14	5	BpI	3.08	0.47
							Итого:	3.88	
КН 62.21	1	14	AIII	2650	1	14	AIII	2.65	3.20
	2	8	AIII	2650	1	8	AIII	2.65	1.05
	3	5	BpI	210	14	5	BpI	3.08	0.47
							Итого:	4.72	
КН 62.22	1	14	AIII	2650	1	14	AIII	2.65	3.20
	2	8	AIII	2650	1	8	AIII	2.65	1.05
	3	6	AIII	210	14	6	AIII	3.08	0.68
							Итого:	4.93	

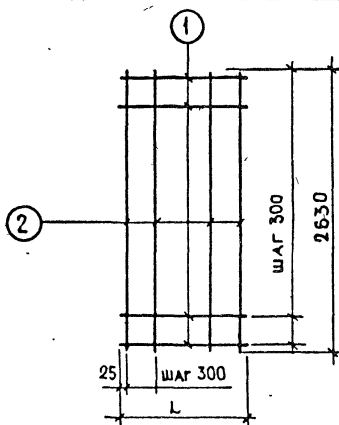

С П Е Ц И Ф И К А Ц И Я

В Ы Б О Р К А

32

Арматурное изделие	Марка поз.	Диаметр мм	Класс стали	Длина (L) мм	Кол-во	Диаметр мм	Класс стали	Общая длина, м	Общая масса, кг
СН 16.2	1	5	ВрГ	790	9	5	ВрГ	45.00	2.30
	2	5	ВрГ	2630	3				
СН 17.2	1	5	ВрГ	945	9	5	ВрГ	16.42	2.50
	2	5	ВрГ	2630	3				
СН 18.2	1	5	ВрГ	950	9	5	ВрГ	19.00	2.92
	2	5	ВрГ	2630	4				
СН 20.2	1	5	ВрГ	1090	9	5	ВрГ	20.30	3.42
	2	5	ВрГ	2630	4				
СН 21.2	1	5	ВрГ	1330	9	5	ВрГ	25.30	3.90
	2	5	ВрГ	2630	5				
СН 22.2	1	5	ВрГ	1380	9	5	ВрГ	25.70	3.96
	2	5	ВрГ	2630	5				
СН 23.2	1	5	ВрГ	1455	9	5	ВрГ	26.40	4.10
	2	5	ВрГ	2630	5				
СН 24.2	1	5	ВрГ	1505	9	5	ВрГ	26.90	4.15
	2	5	ВрГ	2630	5				
СН 25.2	1	5	ВрГ	1550	9	5	ВрГ	29.70	4.57
	2	5	ВрГ	2630	6				
СН 26.2	1	5	ВрГ	1580	9	5	ВрГ	30.50	4.65
	2	5	ВрГ	2630	6				
СН 27.2	1	5	ВрГ	1630	9	5	ВрГ	30.40	5.12
	2	5	ВрГ	2630	6				
СН 28.2	1	5	ВрГ	1690	9	5	ВрГ	31.00	4.76
	2	5	ВрГ	2630	6				
СН 29.2	1	5	ВрГ	1755	9	5	ВрГ	31.60	4.85
	2	5	ВрГ	2630	6				
СН 30.2	1	5	ВрГ	1880	9	5	ВрГ	35.40	5.45
	2	5	ВрГ	2630	7				
СН 31.2	1	5	ВрГ	1960	9	5	ВрГ	36.00	5.54
	2	5	ВрГ	2630	7				

С п е ц и ф и к а ц и я

В ы б о р к а

Арматурное изделие	Марка поз.	Диаметр мм	Класс стали	Длина (L) мм	Кол-во	Диаметр мм	Класс стали	Общая длина, м	Общая масса, кг
СН 4.2	1	5	ВрГ	365	9	5	ВрГ	8.54	4.33
	2	5	ВрГ	2630	2				
СН 5.2	1	5	ВрГ	390	9	5	ВрГ	8.76	4.35
	2	5	ВрГ	2630	2				
СН 6.2	1	5	ВрГ	415	9	5	ВрГ	9.00	4.39
	2	5	ВрГ	2630	2				
СН 8.2	1	5	ВрГ	490	9	5	ВрГ	9.66	4.78
	2	5	ВрГ	2630	2				
СН 10.2	1	5	ВрГ	540	9	5	ВрГ	10.44	4.56
	2	5	ВрГ	2630	2				
СН 11.2	1	5	ВрГ	565	9	5	ВрГ	10.36	4.60
	2	5	ВрГ	2630	2				
СН 12.2	1	5	ВрГ	615	9	5	ВрГ	10.78	4.66
	2	5	ВрГ	2630	2				
СН 13.2	1	5	ВрГ	665	9	5	ВрГ	13.90	2.14
	2	5	ВрГ	2630	3				
СН 14.2	1	5	ВрГ	690	9	5	ВрГ	14.10	2.17
	2	5	ВрГ	2630	3				

С е т к и СН 4.2 ÷ СН 31.2

С Е Р И Я
1.132.1-12с
Выпуск Лист
2-1 27

ТК
1979

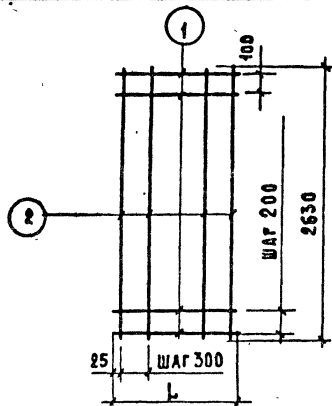

СПЕЦИФИКАЦИЯ

ВЫБОРКА

34

АРМАТУРНОЕ ИЗДЕЛИЕ	МАРКА ПОЗ.	ДИАМЕТР ММ	КЛАСС СТАЛИ	ДЛИНА (L) ММ	КОЛ-ВО	ДИАМЕТР ММ	КЛАСС СТАЛИ	ОБЩАЯ ДЛИНА, М	ОБЩАЯ МАССА, КГ
СН16.4	1	5	ВрI	790	14	5	ВрI	18.95	2.92
	2	5	ВрI	2630	3				
СН17.4	1	5	ВрI	915	14	5	ВрI	20.70	3.19
	2	5	ВрI	2630	3				
СН18.4	1	5	ВрI	950	14	5	ВрI	23.82	3.67
	2	5	ВрI	2630	4				
СН20.4	1	5	ВрI	1090	14	5	ВрI	25.78	3.97
	2	5	ВрI	2630	4				
СН21.4	1	5	ВрI	1350	14	5	ВрI	31.77	4.88
	2	5	ВрI	2630	5				
СН22.4	1	5	ВрI	1380	14	5	ВрI	32.47	5.00
	2	5	ВрI	2630	5				
СН23.4	1	5	ВрI	1455	14	5	ВрI	33.52	5.16
	2	5	ВрI	2630	5				
СН24.4	1	5	ВрI	1505	14	5	ВрI	34.22	5.27
	2	5	ВрI	2630	5				
СН25.4	1	5	ВрI	1550	14	5	ВрI	37.48	5.77
	2	5	ВрI	2630	6				
СН26.4	1	5	ВрI	1580	14	5	ВрI	37.90	5.83
	2	5	ВрI	2630	6				
СН27.4	1	5	ВрI	1630	14	5	ВрI	38.60	5.94
	2	5	ВрI	2630	6				
СН28.4	1	5	ВрI	1690	14	5	ВрI	39.44	6.07
	2	5	ВрI	2630	6				
СН29.4	1	5	ВрI	1755	14	5	ВрI	40.35	6.22
	2	5	ВрI	2630	6				
СН30.4	1	5	ВрI	1880	14	5	ВрI	44.73	6.88
	2	5	ВрI	2630	7				
СН31.4	1	5	ВрI	1960	14	5	ВрI	45.85	7.06
	2	5	ВрI	2630	7				

СПЕЦИФИКАЦИЯ

ВЫБОРКА

АРМАТУРНОЕ ИЗДЕЛИЕ	МАРКА ПОЗ.	ДИАМЕТР ММ	КЛАСС СТАЛИ	ДЛИНА (L) ММ	КОЛ-ВО	ДИАМЕТР ММ	КЛАСС СТАЛИ	ОБЩАЯ ДЛИНА, М	ОБЩАЯ МАССА, КГ
СН4.4	1	5	ВрI	365	14	5	ВрI	10.37	1.60
	2	5	ВрI	2630	2				
СН5.4	1	5	ВрI	390	14	5	ВрI	10.72	1.65
	2	5	ВрI	2630	2				
СН6.4	1	5	ВрI	415	14	5	ВрI	11.07	1.70
	2	5	ВрI	2630	2				
СН8.4	1	5	ВрI	490	14	5	ВрI	12.12	1.87
	2	5	ВрI	2630	2				
СН10.4	1	5	ВрI	540	14	5	ВрI	12.82	1.97
	2	5	ВрI	2630	2				
СН11.4	1	5	ВрI	565	14	5	ВрI	13.17	2.03
	2	5	ВрI	2630	2				
СН12.4	1	5	ВрI	615	14	5	ВрI	13.87	2.14
	2	5	ВрI	2630	2				
СН13.4	1	5	ВрI	665	14	5	ВрI	17.20	2.65
	2	5	ВрI	2630	3				
СН14.4	1	5	ВрI	690	14	5	ВрI	17.55	2.70
	2	5	ВрI	2630	3				

СЕТКИ СН4.4 ÷ СН31.4

ТК
1979

СЕРИЯ
1.1321-12
ВЫПУСК
2-1 ЛИСТ
29

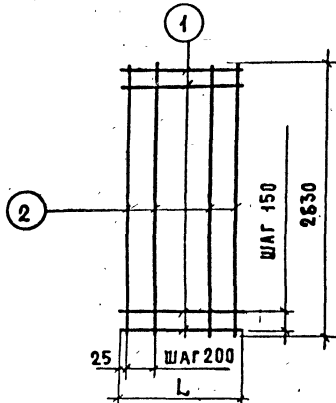

СПЕЦИФИКАЦИЯ

ВЫБОРКА

АРМАТУРНОЕ ИЗДЕЛИЕ	МАРКА ПОЗ.	ДИАМЕТР ММ	КЛАСС СТАЛИ	ДЛИНА (L) ММ	КОЛ-ВО	ДИАМЕТР ММ	КЛАСС СТАЛИ	ОБЩАЯ ДЛИНА, М	ОБЩАЯ МАССА, КГ
СН5.5	1	5	ВрI	390	18	5	ВрI	12.28	1.89
	2	5	ВрI	2630	2				
СН8.5	1	5	ВрI	490	18	5	ВрI	16.71	2.57
	2	5	ВрI	2630	3				
СН10.5	1	5	ВрI	540	18	5	ВрI	17.61	2.71
	2	5	ВрI	2630	3				
СН12.5	1	5	ВрI	615	18	5	ВрI	18.96	2.92
	2	5	ВрI	2630	3				
СН14.5	1	5	ВрI	690	18	5	ВрI	22.94	3.53
	2	5	ВрI	2630	4				
СН16.5	1	5	ВрI	790	18	5	ВрI	24.74	3.81
	2	5	ВрI	2630	4				
СН17.5	1	5	ВрI	915	18	5	ВрI	29.82	4.57
	2	5	ВрI	2630	5				
СН18.5	1	5	ВрI	950	18	5	ВрI	30.25	4.66
	2	5	ВрI	2630	5				

СПЕЦИФИКАЦИЯ						ВЫБОРКА				35
АРМАТУРНОЕ ИЗДЕЛИЕ	МАРКА ПОЗ.	ДИАМЕТР ММ	КЛАСС СТАЛИ	ДЛИНА (L) ММ	КОЛ-ВО	ДИАМЕТР ММ	КЛАСС СТАЛИ	ОБЩАЯ ДЛИНА, М	ОБЩАЯ МАССА, КГ	
СН20.5	1	5	ВрI	1090	18	5	ВрI	35.40	5.45	
	2	5	ВрI	2630	6					
СН23.5	1	5	ВрI	1455	18	5	ВрI	47.23	7.27	
	2	5	ВрI	2630	8					
СН25.5	1	5	ВрI	1550	18	5	ВрI	48.94	7.54	
	2	5	ВрI	2630	8					
СН28.5	1	5	ВрI	1690	18	5	ВрI	54.09	8.33	
	2	5	ВрI	2630	9					
СН29.5	1	5	ВрI	1755	18	5	ВрI	55.26	8.52	
	2	5	ВрI	2630	9					
СН31.5	1	5	ВрI	1960	18	5	ВрI	61.58	9.48	
	2	5	ВрI	2630	10					

ТК
1979

СЕТКИ СН5.5 + СН31.5

СЕРИЯ
1.132-12С
Выпуск
2-1 лист
30

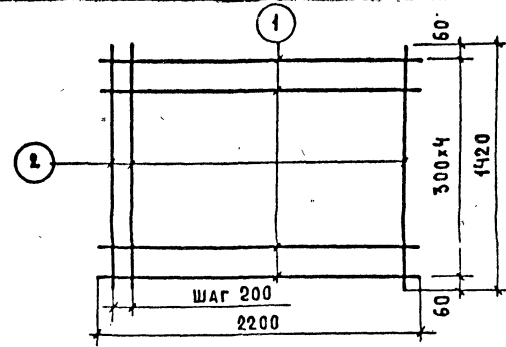
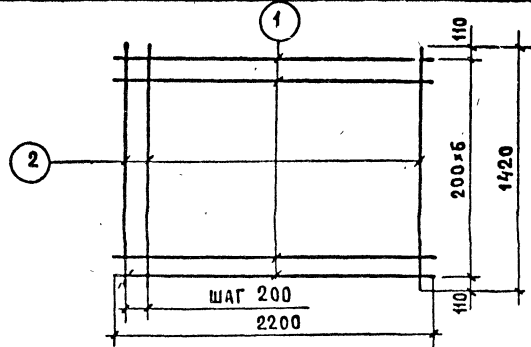

СПЕЦИФИКАЦИЯ

ВЫБОРКА

СПЕЦИФИКАЦИЯ

ВЫБОРКА

АРМАТУРНОЕ ИЗДЕЛИЕ	МАРКА ПОЗ.	ДИАМЕТР ММ	КЛАСС СТАЛИ	ДЛИНА (L) ММ	КОЛ-ВО	ДИАМЕТР ММ	КЛАСС СТАЛИ	ОБЩАЯ ДЛИНА, М	ОБЩАЯ МАССА, КГ
СН 40.1	1	4	ВГ	2200	7	4	ВГ	34.02	3.07
	2	4	ВГ	1420	11				
СН 40.3	1	4	ВГ	2200	7	4	ВГ	15.40	1.52
	2	5	ВГ	1420	11	5	ВГ	15.82	2.44
								Итого:	3.98

АРМАТУРНОЕ ИЗДЕЛИЕ	МАРКА ПОЗ.	ДИАМЕТР ММ	КЛАСС СТАЛИ	ДЛИНА (L) ММ	КОЛ-ВО	ДИАМЕТР ММ	КЛАСС СТАЛИ	ОБЩАЯ ДЛИНА, М	ОБЩАЯ МАССА, КГ
СН 40.4	1	5	ВГ	2200	5	5	ВГ	26.6	4.40
	2	5	ВГ	1420	11				

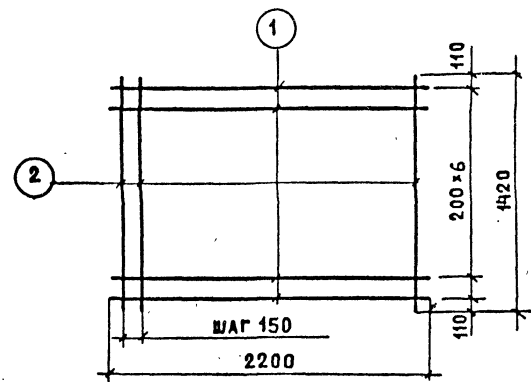
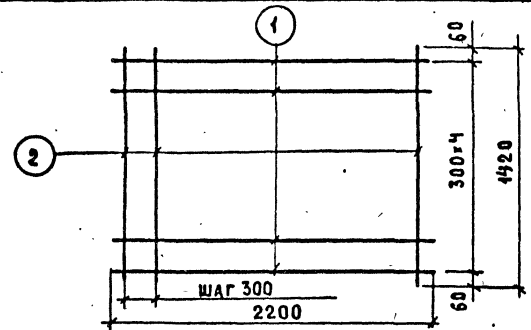

СН 40.2	1	5	ВГ	2200	5	5	ВГ	22.9	3.43
	2	5	ВГ	1420	8				

СН 40.5	1	5	ВГ	2200	7	5	ВГ	36.70	5.85
	2	5	ВГ	1420	15				

ТК
1979

СЕТКИ СН40.1 ÷ СН40.5

СЕРИЯ
1.1321-12с
ВЫПУСК
2-1 ЛИСТ
31

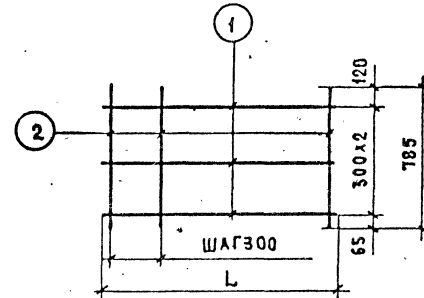
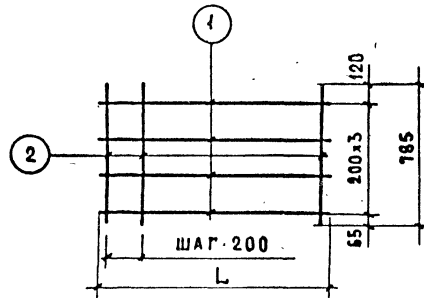

СПЕЦИФИКАЦИЯ

ВЫБОРКА

СПЕЦИФИКАЦИЯ

ВЫБОРКА

АРМАТУРНОЕ ИЗДЕЛИЕ	МАРКА ПОЗ.	ДИАМЕТР ММ	КЛАСС СТАЛИ	ДЛИНА (L) ММ	КОЛ-ВО	ДИАМЕТР ММ	КЛАСС СТАЛИ	ОБЩАЯ ДЛИНА, М	ОБЩАЯ МАССА, КГ	АРМАТУРНОЕ ИЗДЕЛИЕ	МАРКА ПОЗ.	ДИАМЕТР ММ	КЛАСС СТАЛИ	ДЛИНА (L) ММ	КОЛ-ВО	ДИАМЕТР ММ	КЛАСС СТАЛИ	ОБЩАЯ ДЛИНА, М	ОБЩАЯ МАССА, КГ									
СН 45.1	1	4	ВГ	1250	4	4	ВГ	10.53	1.04	СН 45.2	1	5	ВГ	1250	3	5	ВГ	7.70	1.19									
	2	4	ВГ	785	7						2	5	ВГ	785	5													
СН 46.1	1	4	ВГ	1800	4	4	ВГ	14.31	1.42	СН 46.2	1	5	ВГ	1800	3	5	ВГ	10.14	1.56									
	2	4	ВГ	785	9						2	5	ВГ	785	6													
СН 47.1	1	4	ВГ	2050	4	4	ВГ	16.89	1.67	СН 47.2	1	5	ВГ	2050	3	5	ВГ	11.68	1.80									
	2	4	ВГ	785	11						2	5	ВГ	785	7													
СН 48.1	1	4	ВГ	2200	4	4	ВГ	17.49	1.73	СН 48.2	1	5	ВГ	2200	3	5	ВГ	12.92	1.99									
	2	4	ВГ	785	11						2	5	ВГ	785	8													
СН 49.1	1	4	ВГ	2950	4	4	ВГ	23.65	2.34	СН 49.2	1	5	ВГ	2950	3	5	ВГ	16.75	2.58									
	2	4	ВГ	785	15						2	5	ВГ	785	10													
СН 47.3	1	4	ВГ	2050	4	4	ВГ	8.20	0.81																			
	2	5	ВГ	785	11	5	ВГ	8.69	1.34																			
Итого:									2.15																			
СН 48.3	1	4	ВГ	2200	4	4	ВГ	8.80	0.87																			
	2	5	ВГ	785	11	5	ВГ	8.69	1.34																			
Итого:									2.21																			
СН 49.3	1	4	ВГ	2950	4	4	ВГ	11.80	1.17																			
	2	5	ВГ	785	15	5	ВГ	11.85	1.82																			
Итого:									2.99																			

ТК

1979

СЕТКИ СН 45.1 ÷ СН 49.1; СН 45.2 ÷ СН 49.2; СН 47.3 ÷ СН 49.3

СЕРИЯ:
1.1324-12с
ВЫПУСК
2-1 ЛИСТ
32

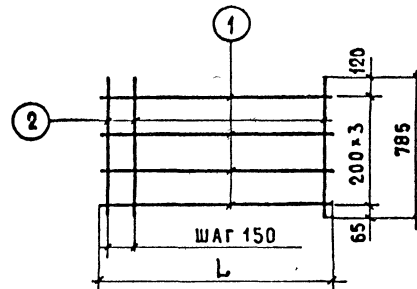
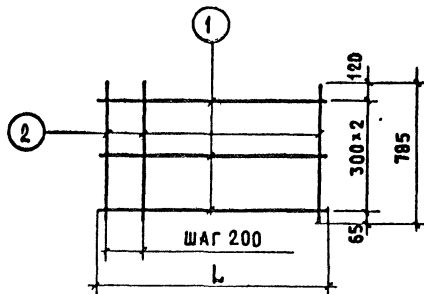

СПЕЦИФИКАЦИЯ

ВЫБОРКА

АРМАТУРНОЕ ИЗДЕЛИЕ	МАРКА ПОЗ.	ДИАМЕТР ММ	КЛАСС СТАЛИ	ДЛИНА(L) ММ	КОЛ-ВО	ДИАМЕТР ММ	КЛАСС СТАЛИ	ОБЩАЯ ДЛИНА, М	ОБЩАЯ МАССА, КГ
СН45.4	1	5	ВрI	1250	3	5	ВрI	9.28	1.43
	2	5	ВрI	785	7				
СН46.4	1	5	ВрI	1800	3	5	ВрI	12.51	1.93
	2	5	ВрI	785	9				
СН47.4	1	5	ВрI	2050	3	5	ВрI	14.84	2.29
	2	5	ВрI	785	11				
СН48.4	1	5	ВрI	2200	3	5	ВрI	15.29	2.36
	2	5	ВрI	785	11				
СН49.4	1	5	ВрI	2950	3	5	ВрI	20.70	3.19
	2	5	ВрI	785	15				

СПЕЦИФИКАЦИЯ

ВЫБОРКА

АРМАТУРНОЕ ИЗДЕЛИЕ	МАРКА ПОЗ.	ДИАМЕТР ММ	КЛАСС СТАЛИ	ДЛИНА(L) ММ	КОЛ-ВО	ДИАМЕТР ММ	КЛАСС СТАЛИ	ОБЩАЯ ДЛИНА, М	ОБЩАЯ МАССА, КГ
СН47.5	1	5	ВрI	2050	4	5	ВрI	19.26	2.97
	2	5	ВрI	785	14				
СН48.5	1	5	ВрI	2200	4	5	ВрI	20.65	3.18
	2	5	ВрI	785	15				
СН49.5	1	5	ВрI	2950	4	5	ВрI	27.60	4.25
	2	5	ВрI	785	20				

 ТК
1979

СЕТКИ СН45.4 ÷ СН49.4; СН47.5 ÷ СН49.5

 СЕРИЯ
1.132H2c
ВЫПУСК
2-1
ЛМСТ
33

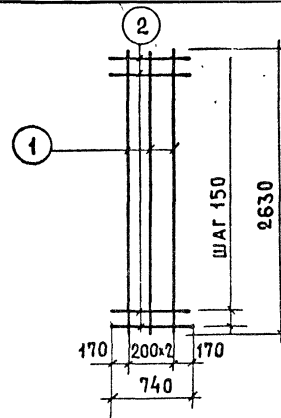
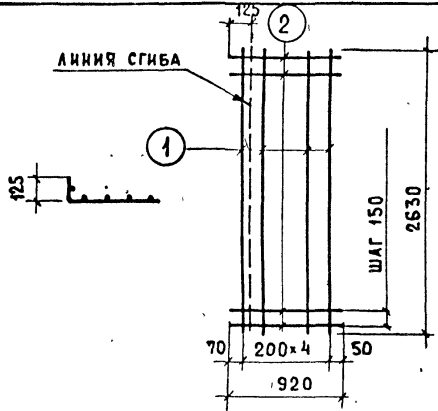

СПЕЦИФИКАЦИЯ

Выборка

СПЕЦИФИКАЦИЯ

Выборка

СПЕЦИФИКАЦИЯ					Выборка				СПЕЦИФИКАЦИЯ					Выборка					
Арматурное изделие	Марка поз.	Диаметр мм	Класс стали	Длина (L) мм	Кол-во	Диаметр мм	Класс стали	Общая длина м	Общая масса кг	Арматурное изделие	Марка поз.	Диаметр мм	Класс стали	Длина (L) мм	Кол-во	Диаметр мм	Класс стали	Общая длина м	Общая масса кг
ПЧ 55	1	4	ВЛ	2630	5	4	ВЛ	29.70	2.90	СН 57	1	4	ВЛ	2630	3	4	ВЛ	21.19	2.12
	2	4	ВЛ	920	18						2	4	ВЛ	740	18				

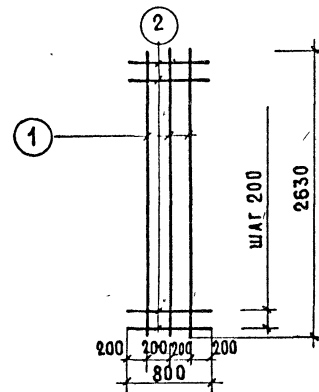
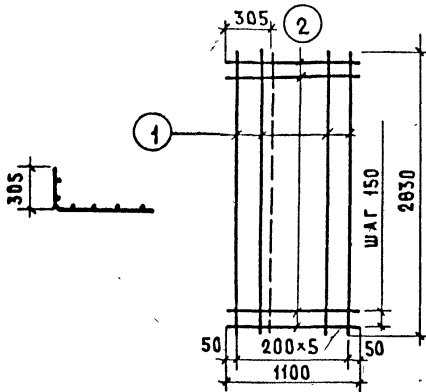

ПЧ 56	1	4	ВЛ	2630	6	4	ВЛ	35.6	3.5	СН 58	1	4	ВЛ	2630	3	4	ВЛ	19.09	1.90
	2	4	ВЛ	1100	18						2	4	ВЛ	800	15				

ТК
1979

Сетки ПЧ 55, ПЧ 56, СН 57, СН 58

СЕРИЯ
1.1324-12с
ВЫПУСК
2-1
ЛИСТ
34

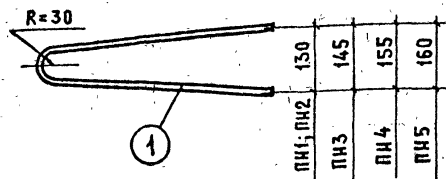

МАРКА	R ₂	α	ℓ
ПН1, ПН2	30	50	635
ПН3	50	50	720
ПН4	50	50	800
ПН5	50	50	820

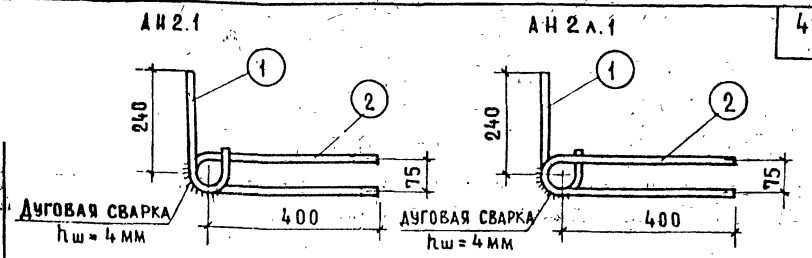
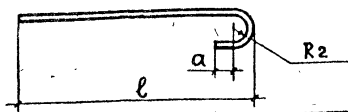

СПЕЦИФИКАЦИЯ					ВЫБОРКА				
АРМАТУРНОЕ ИЗДЕЛИЕ	МАРКА ПОЗ.	ДИАМЕТР ММ	КЛАСС СТАЛИ	ДЛИНА (L) ММ	КОЛ-ВО	ДИАМЕТР ММ	КЛАСС СТАЛИ	ОБЩАЯ ДЛИНА, М	ОБЩАЯ МАССА, КГ
АН 2.1	1	12	А I	400	1	12	А I	1.32	1.17
АН 2.1.1	2	12	А I	920	1				

СПЕЦИФИКАЦИЯ

ВЫБОРКА

АРМАТУРНОЕ ИЗДЕЛИЕ	МАРКА ПОЗ.	ДИАМЕТР ММ	КЛАСС СТАЛИ	ДЛИНА (L) ММ	КОЛ-ВО	ДИАМЕТР ММ	КЛАСС СТАЛИ	ОБЩАЯ ДЛИНА, М	ОБЩАЯ МАССА, КГ
ПН 1	1	10	А I	1500	1	10	А I	1.5	0.93
ПН 2	1	12	А I	1500	1	12	А I	1.5	1.33
ПН 3	1	14	А I	1700	1	14	А I	1.7	2.05
ПН 4	1	16	А I	1900	1	16	А I	1.9	3.00
ПН 5	1	18	А I	2000	1	18	А I	2.0	4.00

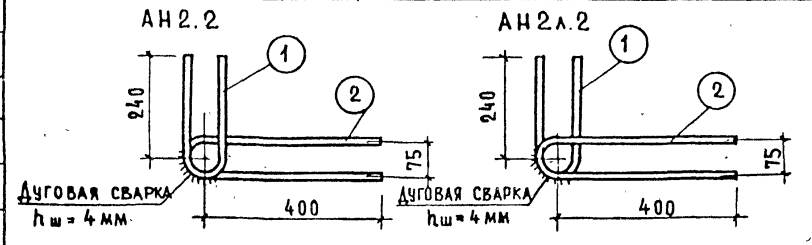

АН 2.2	1	12	А I	600	1	12	А I	1.52	1.34
АН 2.2.1	2	12	А I	920	1				

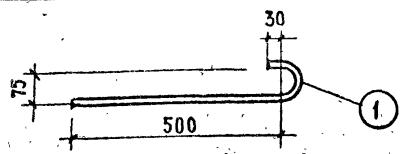

АН 1.1	1	12	А I	650	1	12	А I	0.65	0.58
--------	---	----	-----	-----	---	----	-----	------	------

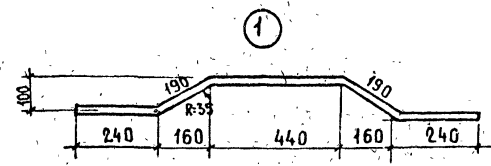
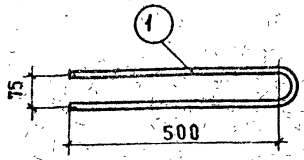

АН 1.2	1	12	А I	1120	1	12	А I	1.12	0.99	АН 3	1	10	А III	1300	1	10	А III	1.3	0.80
--------	---	----	-----	------	---	----	-----	------	------	------	---	----	-------	------	---	----	-------	-----	------

ТК
1979

ПЕТЛИ СТРОПОВОЧНЫЕ ПН1-ПН5. ГНУТЫЕ СТЕРЖНИ АН1.1; АН1.2; АН2.1; АН2.1.1; АН2.2; АН2.2.1; АН3

СЕРИЯ
1.132.12c
ВЫПУСК ЛИСТ
2-1 35

№ БСЗМЕР
 ПРОВЕРКА
 ИШТАТИСЬКА
 КОТЕРМАН
 ИШТАТИСЬКА
 ТАЛКОВИЧ
 БЕЛЖИНСК
 СТ. БЕЛ.
 ГОССЭВА
 БЕЛЖИНСК
 СТ. БЕЛ.

АН 4.1÷4

АН 4Л.1÷4

1-1

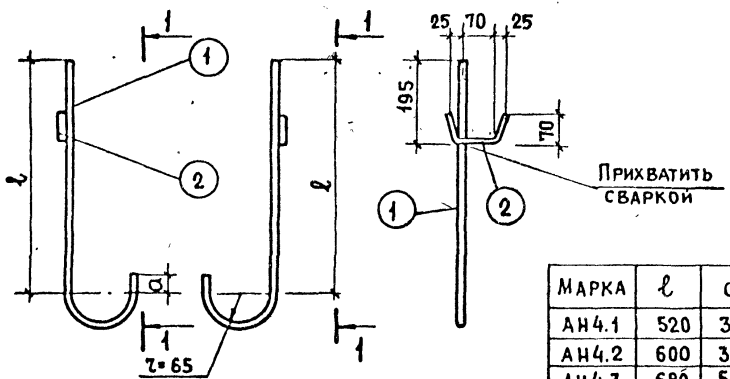

МАРКА	l	α
АН 4.1	520	30
АН 4.2	600	30
АН 4.3	680	50
АН 4.4	760	50

АН 5.1÷4

АН 5Л.1÷4

1-1

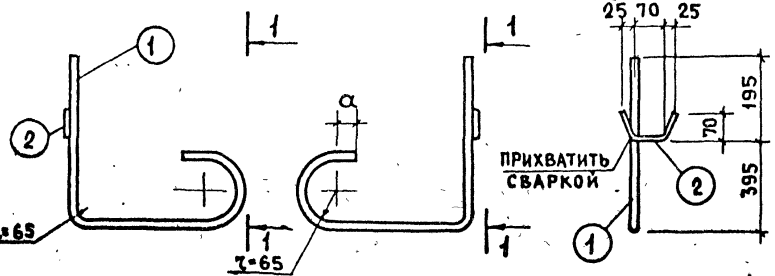

МАРКА	α
АН 5.1	30
АН 5.2	30
АН 5.3	50
АН 5.4	50

СПЕЦИФИКАЦИЯ

ВЫБОРКА

41

АРМАТУРНОЕ ИЗДЕЛИЕ	МАРКА ПОЗ.	ДИАМЕТР ММ	КЛАСС СТАЛИ	ДЛИНА(L) ММ	КОЛ-ВО	ДИАМЕТР ММ	КЛАСС СТАЛИ	ОБЩАЯ ДЛИНА М	ОБЩАЯ МАССА КГ
АН 4.1 (АН 4Л.1)	1	10	A III	770	1	10	A III	0.77	0.48
	2	5	BpI	230	1	5	BpI	0.23	0.04
								ИТОГО:	0.52
АН 4.2 (АН 4Л.2)	1	12	A III	860	1	12	A III	0.86	0.76
	2	5	BpI	230	1	5	BpI	0.23	0.04
								ИТОГО:	0.80
АН 4.3 (АН 4Л.3)	1	14	A III	960	1	14	A III	0.96	1.16
	2	5	BpI	230	1	5	BpI	0.23	0.04
								ИТОГО:	1.20
АН 4.4 (АН 4Л.4)	1	16	A III	1040	1	16	A III	1.04	1.64
	2	5	BpI	230	1	5	BpI	0.23	0.04
								ИТОГО:	1.68
АН 5.1 (АН 5Л.1)	1	10	A III	1040	1	10	A III	1.04	0.64
	2	5	BpI	230	1	5	BpI	0.23	0.04
								Итого	0.68
АН 5.2 (АН 5Л.2)	1	12	A III	1040	1	12	A III	1.04	0.92
	2	5	BpI	230	1	5	BpI	0.23	0.04
								ИТОГО:	0.96
АН 5.3 (АН 5Л.3)	1	14	A III	1040	1	14	A III	1.04	1.26
	2	5	BpI	230	1	5	BpI	0.23	0.04
								ИТОГО:	1.30
АН 5.4 (АН 5Л.4)	1	16	A III	1040	1	16	A III	1.04	1.64
	2	5	BpI	230	1	5	BpI	0.23	0.04
								ИТОГО:	1.68

ТК
1979

ГНУТЫЕ СТЕРЖНИ АН 4.1÷4; АН 4Л.1÷4; АН 5.1÷4; АН 5Л.1÷4

СЕРИЯ 1.132+12с
 ВЫПУСК 2-1
 ЛИСТ 36

СТ. ИИШЕК. ШЛОУА. А. ГОЛЫБОВА. ВЕЛ. ИИЖ. ШЛОУА. И. ШИТИНСКАЯ

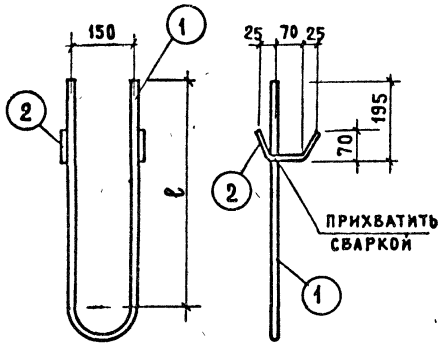

МАРКА	ℓ
АН 6.1	520
АН 6.2	600
АН 6.3	680
АН 6.4	760

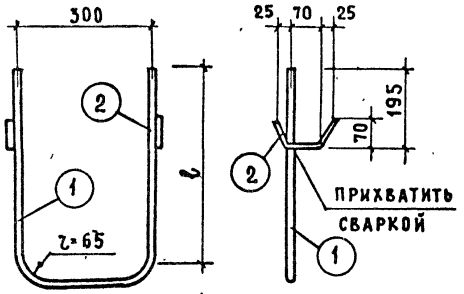

МАРКА	ℓ
АН 7.1	520
АН 7.2	600
АН 7.3	680
АН 7.4	760

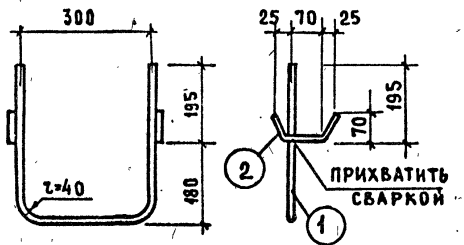

СПЕЦИФИКАЦИЯ

ВЫБОРКА

42

АРМАТУРНОЕ ИЗДЕЛИЕ	МАРКА ПОЗ.	ДИАМЕТР ММ	КЛАСС СТАЛИ	ДЛИНА (L) ММ	КОЛ-ВО	ДИАМЕТР ММ	КЛАСС СТАЛИ	ОБЩАЯ ДЛИНА, М	ОБЩАЯ МАССА, КГ
АН 6.1	1	10	А III	1275	1	10	А III	1.28	0.79
	2	5	ВрГ	230	2	5	ВрГ	0.46	0.07
								ИТОГО:	0.86
АН 6.2	1	12	А III	1435	1	12	А III	1.44	1.28
	2	5	ВрГ	230	2	5	ВрГ	0.46	0.07
								ИТОГО:	1.35
АН 6.3	1	14	А III	1595	1	14	А III	1.60	1.93
	2	5	ВрГ	230	2	5	ВрГ	0.46	0.07
								ИТОГО:	2.00
АН 6.4	1	16	А III	1755	1	16	А III	1.76	2.78
	2	5	ВрГ	230	2	5	ВрГ	0.46	0.07
								ИТОГО:	2.85
АН 7.1	1	10	А III	1380	1	10	А III	1.38	0.85
	2	5	ВрГ	230	2	5	ВрГ	0.46	0.07
								ИТОГО:	0.92
АН 7.2	1	12	А III	1540	1	12	А III	1.54	1.37
	2	5	ВрГ	230	2	5	ВрГ	0.46	0.07
								ИТОГО:	1.44
АН 7.3	1	14	А III	1710	1	14	А III	1.71	2.07
	2	5	ВрГ	230	2	5	ВрГ	0.46	0.07
								ИТОГО:	2.14
АН 7.4	1	16	А III	1870	1	16	А III	1.87	2.95
	2	5	ВрГ	230	2	5	ВрГ	0.46	0.07
								ИТОГО:	3.02
АН 8.1	1	8	А III	1030	1	8	А III	1.03	0.405
	2	5	ВрГ	230	2	5	ВрГ	0.46	0.07
								ИТОГО:	0.412
АН 8.2	1	10	А III	1030	1	10	А III	1.03	0.64
	2	5	ВрГ	230	2	5	ВрГ	0.46	0.07
								ИТОГО:	0.71
АН 8.3	1	12	А III	1030	1	12	А III	1.03	1.92
	2	5	ВрГ	230	2	5	ВрГ	0.46	0.07
								ИТОГО:	1.99

ТК
1979

ГНУТЫЕ СТЕРЖНИ АН 6.1+4; АН 7.1+4; АН 8.1+3

СЕРИЯ 1.1321-12с
 ВЫПУСК 2-1 ЛИСТ 37

Ю. ГЕРМАН
 И. ШАТИНСКАЯ
 А. ЛЕСИКОВ
 В. А. ШАТИНСКИЙ
 П. Р. В. Е. Р. К. 2
 В. А. ШАТИНСКИЙ

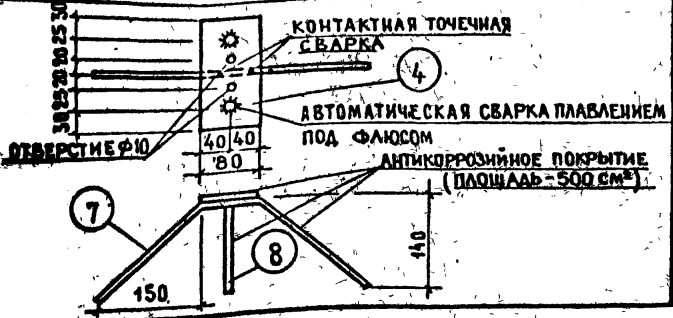
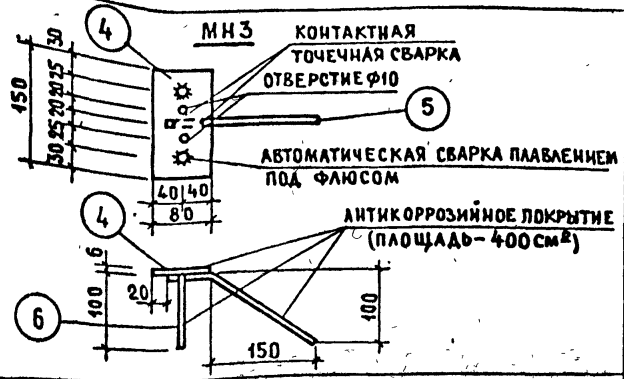
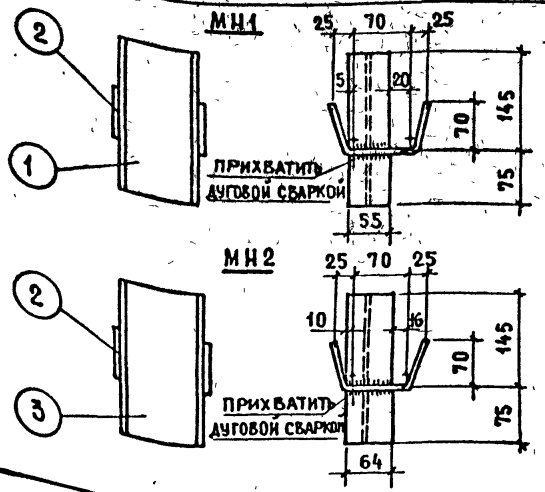

СПЕЦИФИКАЦИЯ

ВЫБОРКА

43

ЗАКЛАДНЫЕ ДЕТАЛИ	№, МАТЕРИАЛ ЭЛЕМЕНТ	ПРОФИЛЬ	ДИАМЕТР ИЛИ ПРОФИЛЬ	КЛАСС, МАРКА СТАЛИ	ДЛИНА, мм	КОЛ-ВО	ПРОФИЛЬ	ДИАМЕТР ИЛИ ПРОФИЛЬ	КЛАСС, МАРКА СТАЛИ	ОБЩАЯ ДЛИНА, м	ОБЩАЯ МАССА, кг
МН1	1	I	10	В ст.3кп	220	1	I	10	В ст.3кп	0.22	2.08
	2	φ	6	АI	230	2	φ	6	АI	0.46	0.10
										ИТОГО:	2.18
МН2	2	φ	6	АI	230	2	φ	6	АI	0.46	0.10
	3	I	12	В ст.3кп	220	1	I	12	В ст.3кп	0.22	2.53
										ИТОГО:	2.63
МН3	4	-	80×6	В ст.3кп	150	1	-	80×6	В ст.3кп	0.15	0.57
	5	φ	10	АIII	240	1	φ	10	АIII	0.44	0.27
	6	φ	10	АIII	100	2					
										ИТОГО:	0.84
МН4	4	-	80×6	В ст.3кп	150	1	-	80×6	В ст.3кп	0.15	0.57
	7	φ	10	АIII	470	1	φ	10	АIII	0.75	0.46
	8	φ	10	АIII	140	2					
										ИТОГО:	1.03

ТК
1979

ЗАКЛАДНЫЕ ДЕТАЛИ МН1; МН2; МН3; МН4

СЕРИЯ 1.1321-12с
 ВЫПУСК 2-1 ЛИСТ 38

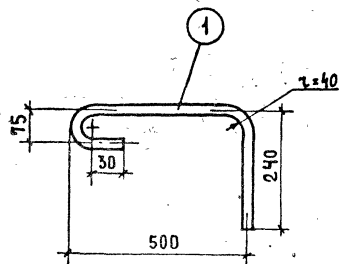

СПЕЦИФИКАЦИЯ

АРМАТУРНОЕ ИЗДАНИЕ	МАРКА ПОЗ.	ДИАМЕТР ММ	КЛАСС СТАЛИ	ДЛИНА (L) ММ	КОЛ-ВО	ВЫБОРКА			
						ДИАМЕТР ММ	КЛАСС СТАЛИ	ОБЩАЯ ДЛИНА, М	ОБЩАЯ МАССА, КГ
АН9	1	12	AI	830	1	12	AI	0.83	0.74

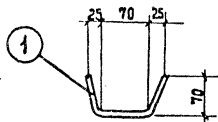

АН10	1	6	AI	230	1	6	AI	0.23	0.05
------	---	---	----	-----	---	---	----	------	------

СПЕЦИФИКАЦИЯ И ВЫБОРКА

44

АРМАТУРНОЕ ИЗДАНИЕ	НН, МАРКА ЭЛЕМЕНТА	ДИАМЕТР ММ	КЛАСС СТАЛИ	ДЛИНА (L) ММ	КОЛ.	ОБЩАЯ МАССА, КГ
ТН1	1	5	Вr	2630	1	0.41
ТН2.1	1	8	AIII	2630	1	1.04
ТН2.2	1	10	AIII	2630	1	1.62
ТН2.3	1	12	AIII	2630	1	2.34
ТН2.4	1	14	AIII	2630	1	3.20
ТН3.2	1	10	AIII	950	1	0.59
ТН4.2	1	10	AIII	1450	1	0.89
ТН6.1	1	8	AIII	1800	1	0.71
ТН6.2	1	10	AIII	1800	1	1.11
ТН6.3	1	12	AIII	1800	1	1.60
ТН8.1	1	8	AIII	1925	1	0.76
ТН8.2	1	10	AIII	1925	1	1.19
ТН8.3	1	12	AIII	1925	1	1.71
ТН9.1	1	8	AIII	2050	1	0.81
ТН9.2	1	10	AIII	2050	1	1.26
ТН9.3	1	12	AIII	2050	1	1.82
ТН9.4	1	14	AIII	2050	1	2.48
ТН11.1	1	8	AIII	2400	1	0.95
ТН11.2	1	10	AIII	2400	1	1.48
ТН11.3	1	12	AIII	2400	1	2.13
ТН13.1	1	8	AIII	2525	1	1.00
ТН13.2	1	10	AIII	2525	1	1.56
ТН13.3	1	12	AIII	2525	1	2.24

ТК
1979

Гнутые стержни АН9, АН10. Отдельные стержни ТН1, с ТН2.1÷4 по ТН13.1÷3

СЕРИЯ
1.13242С
Выпуск лист
2-1 39

СПЕЦИФИКАЦИЯ И ВЫБОРКА

СПЕЦИФИКАЦИЯ И ВЫБОРКА

(45)

АРМАТУРНОЕ ИЗДЕЛИЕ	ИИ МАРКА ЭЛЕМЕНТА	ДИАМЕТР ММ	КЛАСС СТАЛИ	ДЛИНА (L) ММ	КОЛ-ВО	ОБЩАЯ МАССА, КГ
ТН 14.1	1	8	A III	2650	1	1.05
ТН 14.2	1	10	A III	2650	1	1.64
ТН 14.3	1	12	A III	2650	1	2.35
ТН 14.4	1	14	A III	2650	1	3.20
ТН 16.1	1	8	A III	3000	1	1.19
ТН 16.2	1	10	A III	3000	1	1.85
ТН 16.3	1	12	A III	3000	1	2.66
ТН 18.1	1	8	A III	3125	1	1.23
ТН 18.2	1	10	A III	3125	1	1.93
ТН 18.3	1	12	A III	3125	1	2.78
ТН 19.1	1	8	A III	3250	1	1.28
ТН 19.2	1	10	A III	3250	1	2.01
ТН 19.3	1	12	A III	3250	1	2.89
ТН 19.4	1	14	A III	3250	1	3.93
ТН 21.1	1	8	A III	5400	1	2.13
ТН 21.2	1	10	A III	5400	1	3.33
ТН 21.3	1	12	A III	5400	1	4.80
ТН 23.1	1	8	A III	5525	1	2.18
ТН 23.2	1	10	A III	5525	1	3.41
ТН 23.3	1	12	A III	5525	1	4.91
ТН 24.1	1	8	A III	5650	1	2.23
ТН 24.2	1	10	A III	5650	1	3.49
ТН 24.3	1	12	A III	5650	1	5.02
ТН 26.1	1	8	A III	6000	1	2.37

АРМАТУРНОЕ ИЗДЕЛИЕ	ИИ МАРКА ЭЛЕМЕНТА	ДИАМЕТР ММ	КЛАСС СТАЛИ	ДЛИНА (L) ММ	КОЛ-ВО	ОБЩАЯ МАССА, КГ
ТН 26.2	1	10	A III	6000	1	3.70
ТН 26.3	1	12	A III	6000	1	5.33
ТН 28.1	1	8	A III	6125	1	2.42
ТН 28.2	1	10	A III	6125	1	3.78
ТН 28.3	1	12	A III	6125	1	5.44
ТН 29.1	1	8	A III	6250	1	2.47
ТН 29.2	1	10	A III	6250	1	3.86
ТН 29.3	1	12	A III	6250	1	5.55

ТК
1979

ОТДЕЛЬНЫЕ СТЕРЖНИ С ТН 14.1 ÷ 4 ПО ТН 29.1 ÷ 3

СЕРИЯ	1.132.1-12с
ВЫПУСК	2-1
ЛИСТ	40

ВЗАМЕН
 ПРОБЕРКА
 АЛЕРМАН
 И ШАРНЕСКА
 ЖИЛИЩА
 ОБЪЕДИН.
 ЦЕНТ