

ТИПОВЫЕ КОНСТРУКЦИИ, ИЗДЕЛИЯ И УЗЛЫ ЗДАНИЙ И СООРУЖЕНИЙ

## СЕРИЯ 1.090.1-3 пв

СБОРНЫЕ ЖЕЛЕЗОБЕТОННЫЕ КОНСТРУКЦИИ МЕЖВИДОВОГО ПРИМЕНЕНИЯ  
КРУПНОПАНЕЛЬНЫХ ОБЩЕСТВЕННЫХ ЗДАНИЙ И ВСПОМОГАТЕЛЬНЫХ  
ЗДАНИЙ ПРОМЫШЛЕННЫХ ПРЕДПРИЯТИЙ С ВЫСОТОЙ ЭТАЖА 3.0 И 3.3 м  
ДЛЯ СТРОИТЕЛЬСТВА НА ПРОСАДОЧНЫХ ГРУНТАХ  
И НА ПОДРАБАТЫВАЕМЫХ ТЕРРИТОРИЯХ

ВЫПУСК 2-3

ПАНЕЛИ НАРУЖНЫХ СТЕН ОДНОСЛОЙНЫЕ  
ДЛЯ ЗДАНИЙ С ВЫСОТОЙ ЭТАЖА 3.3 м

АРМАТУРНЫЕ И ЗАКЛАДНЫЕ ИЗДЕЛИЯ

РАБОЧИЕ ЧЕРТЕЖИ

20410  
ЦЕНА 2-05

ЦЕНТРАЛЬНЫЙ ИНСТИТУТ ТИПОВОГО ПРОЕКТИРОВАНИЯ  
ГОССТРОЯ СССР

Москва, А-448, Смольная ул., 22

Сдано в печать *2* 1957

Заказ № 10684 Тираж 200 экз.

ТИПОВЫЕ КОНСТРУКЦИИ, ИЗДЕЛИЯ И УЗЛЫ ЗДАНИЙ И СООРУЖЕНИЙ

СЕРИЯ 1.090.1-3 пв

СБОРНЫЕ ЖЕЛЕЗОБЕТОННЫЕ КОНСТРУКЦИИ МЕЖВИДОВОГО ПРИМЕНЕНИЯ  
КРУПНОПАНЕЛЬНЫХ ОБЩЕСТВЕННЫХ ЗДАНИЙ И ВСПОМОГАТЕЛЬНЫХ  
ЗДАНИЙ ПРОМЫШЛЕННЫХ ПРЕДПРИЯТИЙ С ВЫСОТОЙ ЭТАЖА 3.0 И 3.3 м  
ДЛЯ СТРОИТЕЛЬСТВА НА ПРОСАДОЧНЫХ ГРУНТАХ  
И НА ПОДРАБАТЫВАЕМЫХ ТЕРРИТОРИЯХ

ВЫПУСК 2-3

ПАНЕЛИ НАРУЖНЫХ СТЕН ОДНОСЛОЙНЫЕ  
ДЛЯ ЗДАНИЙ С ВЫСОТОЙ ЭТАЖА 3.3 м

АРМАТУРНЫЕ И ЗАКЛАДНЫЕ ИЗДЕЛИЯ

РАБОЧИЕ ЧЕРТЕЖИ

РАЗРАБОТАНЫ  
КИЕВЗНИИЭП

ЗАМ. ДИРЕКТОРА *Ильин* П. АМИТРИЕВ  
НАЧ. ОТДЕЛА *Шевченко* ШЕВЧЕНКО  
ГЛ. ИНЖ. ПРОЕКТА *В. Ничипоренко* В. НИЧИПОРЕНКО

ЦНИИЭП ТОРГОВО-БЫТОВЫХ ЗДАНИЙ  
И ТУРИСТСКИХ КОМПЛЕКСОВ

ДИРЕКТОР ИН-ТА *В. Лепский* В. ЛЕПСКИЙ  
НАЧ. ОТДЕЛА *Б. Волынский* Б. ВОЛЫНСКИЙ  
ГЛ. ИНЖ. ПРОЕКТА *Р. Конобальова* Р. КОНОБАЛОВА

УТВЕРЖДЕНЫ И ВВЕДЕНЫ В ДЕЙСТВИЕ  
С 01.01.1985г. ГОССТРОЕМ СССР  
ПРОТОКОЛ ОТ 01.11.1984 Г. № НИ-32

ОБОЗНАЧЕНИЕ	НАИМЕНОВАНИЕ	СТР.
I.090.I-ЗПВ.2-3 00С	СОДЕРЖАНИЕ	3
I.090.I-ЗПВ.2-3 00ТО	ТЕХНИЧЕСКОЕ ОПИСАНИЕ	4
I.090.I-ЗПВ.2-3 01	КАРКАС ПЛОСКИЙ КР1 - КР4	5
I.090.I-ЗПВ.2-3 02	КАРКАС ГНУТЫЙ КР5 - КР8	7
I.090.I-ЗПВ.2-3 03	КАРКАС ГНУТЫЙ КР9 - КР12	9
I.090.I-ЗПВ.2-3 04	КАРКАС ГНУТЫЙ КР13 - КР16	11
I.090.I-ЗПВ.2-3 05	КАРКАС ПЛОСКИЙ КР17 - КР20	13
I.090.I-ЗПВ.2-3 06	КАРКАС ПЛОСКИЙ КР21 - КР24	15
I.090.I-ЗПВ.2-3 07	КАРКАС ПЛОСКИЙ КР25, КР26	17
I.090.I-ЗПВ.2-3 08	КАРКАС ПЛОСКИЙ КР27, КР28	18
I.090.I-ЗПВ.2-3 09	КАРКАС ПЛОСКИЙ КР29 - КР32	19
I.090.I-ЗПВ.2-3 10	КАРКАС ПЛОСКИЙ КР33, КР34	21
I.090.I-ЗПВ.2-3 11	КАРКАС ПЛОСКИЙ КР35 - КР38	22
I.090.I-ЗПВ.2-3 12	КАРКАС ПЛОСКИЙ КР39 - КР42	24
I.090.I-ЗПВ.2-3 13	КАРКАС ПЛОСКИЙ КР43 - КР46	26
I.090.I-ЗПВ.2-3 14	КАРКАС ПЛОСКИЙ КР47 - КР50	28
I.090.I-ЗПВ.2-3 15	КАРКАС ПЛОСКИЙ КР51 - КР54	30
I.090.I-ЗПВ.2-3 16	КАРКАС ПЛОСКИЙ КР55 - КР58	32
I.090.I-ЗПВ.2-3 17	КАРКАС ПЛОСКИЙ КР59, КР60	34
I.090.I-ЗПВ.2-3 18	СЕТКА С1 - С4	35
I.090.I-ЗПВ.2-3 19	СЕТКА С5 - С8	37
I.090.I-ЗПВ.2-3 20	СЕТКА С9 - С12	39
I.090.I-ЗПВ.2-3 21	СЕТКА С13 - С16	41
I.090.I-ЗПВ.2-3 22	СЕТКА С17 - С20	42
I.090.I-ЗПВ.2-3 23	СЕТКА С21 - С24	43

			I.090.I-ЗПВ.2-3 00С		
МАТЕРИАЛ	Швеллер	300	СТАДИЯ	ЛИСТ	ЛИСТОВ
	Резьба	300	Р	1	2
	Полтавская	300	ГОСГРАЖДАНСТРОЙ КиевЗНИИЭП		
	Скоростной	300			
	Федька	300	СОДЕРЖАНИЕ		

ФОРМАТ А4

		ОБОЗНАЧЕНИЕ	НАИМЕНОВАНИЕ	СТР.		
ОПЕРАТОР ТИП КОРПУСА ЗПВ КиевЗНИИЭП	Госгражданстрой	I.090.I-ЗПВ.2-3 24	СЕТКА С25 - С28	45		
		I.090.I-ЗПВ.2-3 25	СЕТКА С29 - С32	46		
		I.090.I-ЗПВ.2-3 26	СЕТКА С33 - С36	47		
		I.090.I-ЗПВ.2-3 27	СЕТКА С37 - С40	48		
		I.090.I-ЗПВ.2-3 28	СЕТКА С41 - С44	49		
		I.090.I-ЗПВ.2-3 29	СЕТКА С45	50		
		I.090.I-ЗПВ.2-3 30	СЕТКА С46 - С49	51		
		I.090.I-ЗПВ.2-3 31	ИЗДЕЛИЕ ЗАКЛАДНОЕ МН1 - МН3	52		
		I.090.I-ЗПВ.2-3 32	ИЗДЕЛИЕ ЗАКЛАДНОЕ МН4 - МН6	53		
		I.090.I-ЗПВ.2-3 33	ПЕТЛЯ СТРОПОВОЧНАЯ ПС1 - ПС6	54		
		I.090.I-ЗПВ.2-3 34	СТЕРЖЕНЬ ГНУТЫЙ АН1 - АН4	54		
		ИЗВ. № ПОДП.	ПОДП. И ДАТА	ВЕЗНА ИЛИ №		
		I.090.I-ЗПВ.2-3 00С				ЛИСТ 2

20410 3 ФОРМАТ А4

## 1. ОБЩИЕ ДАННЫЕ

1.1. Выпуск 2-3 "Панели наружных стен однослойные для зданий с высотой этажа 3,3 м. Арматурные и закладные изделия" входит в состав серии 1.090.1-Зпв "Сборные железобетонные конструкции межэтажного применения крупнопанельных общественных и вспомогательных зданий промышленных предприятий с высотой этажа 3,0 и 3,3 м для строительства на просадочных грунтах и/или подрабатываемых территориях".

1.2. Выпуск содержит техническое описание, спецификации, сборочные чертежи арматурных изделий и закладных изделий.

1.3. Арматурная сталь принята в соответствии со СНиП II-21-75 и письмом Госстроя СССР от 15 апреля 1980 г. № 42-Д "О мерах по предотвращению перерасхода арматурной стали при проектировании железобетонных конструкций для промышленного, жилищно-гражданского и сельского строительства": для плоских каркасов, сеток и отдельных стержней - сталь класса А-III по ГОСТ 5781-82 и класса ВР-I по ГОСТ 6727-80; для стержней гнутых (анкеров) - сталь класса А-I по ГОСТ 5781-82; для строповочных петель - сталь класса Ас-II по ГОСТ 5781-82; для закладных изделий - сталь класса А-III по ГОСТ 5781-82. Для закладных изделий принята полосовая сталь по ГОСТ 103-76 марки ВСтЗкп2 по ГОСТ 380-71.\*

				1.090.1-Зпв.2-3 0010			
НАЧОТД	Шевченко	В.И.		ТЕХНИЧЕСКОЕ ОПИСАНИЕ	СТАДИЯ	ЛИСТ	ЛИСТОВ
И.КОНТ	Редько	В.С.			Р	1	2
ГЛ.СПЕЦ	Ничипоренко	В.И.			ГОСГРАЖДАНСТРОЙ КиевЗНИИЭП		
ПРОВЕРИЛ	Скрябко	В.И.					
РАЗРАБ	Греськив	В.И.					

## 2. ИЗГОТОВЛЕНИЕ АРМАТУРНЫХ ИЗДЕЛИЙ И ЗАКЛАДНЫХ ДЕТАЛЕЙ

2.1. Изготовление арматурных изделий и закладных деталей выполняется при помощи сварки с соблюдением требований ГОСТ 10922-75 "Арматурные изделия и закладные детали для железобетонных конструкций. Технические требования и методы испытаний", СН 393-78 "Инструкция по сварке соединений арматуры и закладных деталей железобетонных конструкций", ГОСТ 19292-73 "Соединения сварные элементов закладных деталей сборных железобетонных конструкций. Контактная и автоматическая сварка плавлением. Основные типы и конструктивные элементы".

## 3. МАРКИРОВКА АРМАТУРНЫХ ИЗДЕЛИЙ

3.1. Марки арматурных и закладных изделий имеют буквенно-цифровое обозначение. Группа букв означает:

- КР - каркас плоский;
- С - сетка;
- МН - изделие закладное;
- АН - петля монтажная;
- ПС - петля строповочная;

группа цифр обозначает порядковый номер изделия в сборке.

ИНВ. № ПОДЛ	ПОДП И ДАТА	ВЛАД. ИМЯ №

1.090.1-Зпв.2-3 0010		ЛИСТ
		2

ФОРМАТ	ЗОНА	ПОЗ	ОБОЗНАЧЕНИЕ	НАИМЕНОВАНИЕ	КОЛ	ПРИМЕЧАНИЕ
А4			1.090.1-3ПВ.2-3 01СВ  ПЕРЕМЕННЫЕ ДАННЫЕ	ДОКУМЕНТАЦИЯ СБОРОЧНЫЙ ЧЕРТЕЖ  ДЛЯ ИСПОЛНЕНИЙ:  1.090.1-3ПВ.2-3 01 КР1		
ВЧ	1		6.013.3255	ДЕТАЛИ СТ. ОТД. ГОСТ 5781-82 Ф6 А-Ш L=3255	2	0.72КГ
ВЧ	2		6.013.1120	Ф6 А-Ш L=1120	1	0.25КГ
ВЧ	3		6.013.1430	Ф6 А-Ш L=1430	1	0.32КГ
ВЧ	4		4.041.325	СТ. ОТД. ГОСТ 6727-80 Ф4 ВР-I L=325	11	0.03КГ
ВЧ	5		4.041.150	Ф4 ВР-I L=150	2	0.01КГ
				1.090.1-3ПВ.2-3 01-01 КР2		
				ДЕТАЛИ		
ВЧ	1		6.013.3255	СТ. ОТД. ГОСТ 5781-82 Ф6 А-Ш L=3255	2	0.72КГ
ВЧ	2		6.013.1120	Ф6 А-Ш L=1120	1	0.25КГ
ВЧ	3		6.013.1430	Ф6 А-Ш L=1430	1	0.32КГ
ВЧ	4		4.041.375	СТ. ОТД. ГОСТ 6727-80 Ф4 ВР-I L=375	11	0.03КГ
ВЧ	5		4.041.200	Ф4 ВР-I L=200	2	0.02КГ
				1.090.1-3ПВ.2-3 01-02 КР3		
				ДЕТАЛИ		
ВЧ	1		8.013.3255	СТ. ОТД. ГОСТ 5781-82 Ф8 А-Ш L=3255	2	1.28КГ
ВЧ	2		8.013.1120	Ф8 А-Ш L=1120	1	0.44КГ
ВЧ	3		8.013.1430	Ф8 А-Ш L=1430	1	0.56КГ
ВЧ	4		4.041.325	СТ. ОТД. ГОСТ 6727-80 Ф4 ВР-I L=325	11	0.03КГ
ВЧ	5		4.041.150	Ф4 ВР-I L=150	2	0.01КГ
				1.090.1-3ПВ.2-3 01		
				КАРКАС ПЛОСКИЙ КР1 - КР4		
				ГОСГРАЖДАНСТРОЙ КиевЗНИИЭП		
ИЗМ	КОЛ	ВЕРСИЯ	ИЗМЕНЕНИЕ			
1	1	1				

ФОРМАТ А4

ФОРМАТ	ЗОНА	ПОЗ	ОБОЗНАЧЕНИЕ	НАИМЕНОВАНИЕ	КОЛ	ПРИМЕЧАНИЕ
А4			1.090.1-3ПВ.2-3 01-03 КР4	ДЕТАЛИ  СТ. ОТД. ГОСТ 5781-82 Ф8 А-Ш L=3255 Ф8 А-Ш L=1120 Ф8 А-Ш L=1430 СТ. ОТД. ГОСТ 6727-80 Ф4 ВР-I L=375 Ф4 ВР-I L=200	2 1 1 11 2	1.28КГ 0.44КГ 0.56КГ 0.03КГ 0.02КГ
ВЧ	1		8.013.3255			
ВЧ	2		8.013.1120			
ВЧ	3		8.013.1430			
ВЧ	4		4.041.375			
ВЧ	5		4.041.200			
			1.090.1-3ПВ.2-3 01			
			КАРКАС ПЛОСКИЙ КР1 - КР4			
			ГОСГРАЖДАНСТРОЙ КиевЗНИИЭП			
			2			

20410 5

ФОРМАТ А4

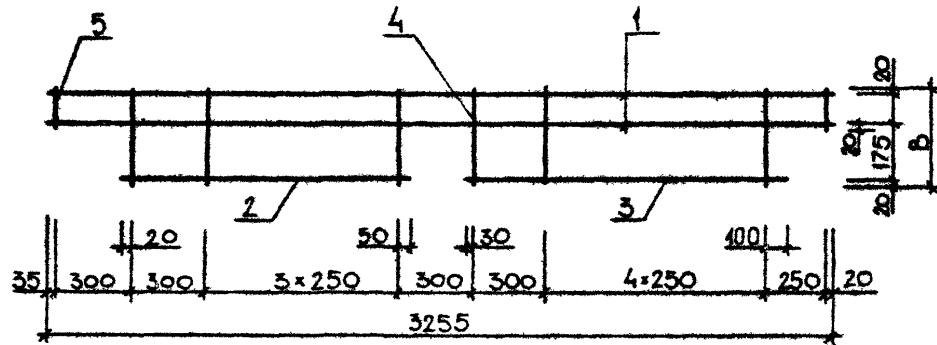

ОБОЗНАЧЕНИЕ	МАРКА	В, ММ	МАССА, КГ
1.090.1-3ПВ.2-3 01	КР1	325	2,360
-01	КР2	375	2,420
-02	КР3	325	3,930
-03	КР4	375	4,020

1.090.1-3ПВ.2-3 01СБ

КАРКАС ПЛОСКИЙ  
КР1 - КР4  
СБОРОЧНЫЙ ЧЕРТЕЖ

СТАДИЯ	МАССА	МАСШТАБ
Р	СМ. ТАБЛ.	
ЛИСТ	ЛИСТОВ 1	

ГОСГРАЖДАНСТРОИ  
КиевЗНИИЭП

НАЧОЛД	Шевченко	<i>[Signature]</i>
И.КОНТР	Рейров	<i>[Signature]</i>
ГЛ.СПЕЦ	Мичуренко	<i>[Signature]</i>
ПРОВЕРИЛ	Скоробогат	<i>[Signature]</i>
РАЗРАБ.	Греськив	<i>[Signature]</i>

ИНВ. № ПОДП.  
ПОДП. И ДАТА  
ВЗАМ. ИНВ. №

ОПЕРАТОР  
ТЛП КОРТ  
ЭПВП  
КиевЗНИИЭП

ЛИСТ





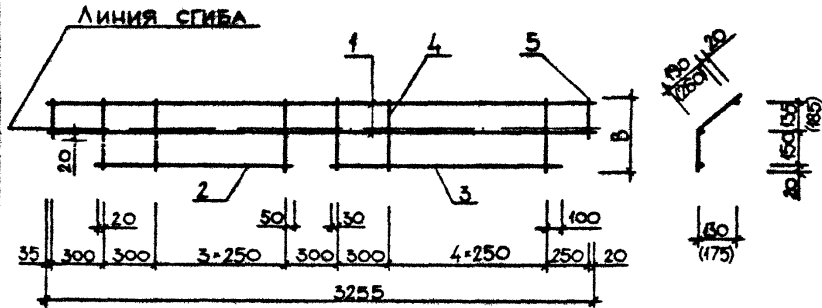

РАЗМЕРЫ В СКОБКАХ ДАНЫ ДЛЯ КАРКАСОВ КР6, КР8

ОБОЗНАЧЕНИЕ	МАРКА	В, мм	МАССА, кг
I.090.I-ЗПВ.2-3 02	КР5	325	2,430
	-01	КР6	2,510
	-02	КР7	4,000
	-03	КР8	4,080

			<b>1.090.1-ЗПВ.2-3 02СБ</b>		
			<b>КАРКАС ГИБУТЫЙ КР5 - КР8 СБОРОЧНЫЙ ЧЕРТЕЖ</b>		
			СТАДИЯ	МАССА	МАСШТАБ
			Р	СМ. ТАБЛ.	
			ЛИСТ	ЛИСТОВ /	
			ГОСГРАЖДАНСТРОЙ		
			<b>КиевЗНИИЭП</b>		
ИМПОД	ШЕВЧЕНКО	<i>[Signature]</i>			
И.КОНТР	РЕБРОВ	<i>[Signature]</i>			
ГП.СПЕЦ	БЕКУЛОВИЧЕНКО	<i>[Signature]</i>			
ПРОВЕРИЛ	ОКСИДОВА	<i>[Signature]</i>			
РАЗРАБ	ГРЕСЬКОВ	<i>[Signature]</i>			

ФОРМАТ А4

ВЗАМ	ИРИБ №
ПОДП	И ДАТА

ЭПЦ ОПЕРАТОР  
КиевЗНИИЭП ТЛП КОРТ

		ЛИСТ
--	--	------

20410 8

ФОРМАТ А4

ФОРМАТ	ЗОНА	ПОЗ	ОБОЗНАЧЕНИЕ	НАИМЕНОВАНИЕ	КОЛ	ПРИМЕЧАНИЕ
A4			1.090.1-ЗПВ.2-3 03СВ	ДОКУМЕНТАЦИЯ СВОРОЧНЫЙ ЧЕРТЕЖ ПЕРЕМЕННЫЕ ДАННЫЕ		
				ДЛЯ ИСПОЛНЕНИЙ: 1.090.1-ЗПВ.2-3 03 КР9		
				ДЕТАЛИ		
				СТ. ОТД. ГОСТ 5781-82		
ВЧ	1	6.013.3255	06 А-Ш L=3255	2	0.72КГ	
ВЧ	2	6.013.1120	06 А-Ш L=1120	1	0.25КГ	
ВЧ	3	6.013.1430	06 А-Ш L=1430	1	0.32КГ	
			СТ. ОТД. ГОСТ 6727-80			
ВЧ	4	4.041.380	04 ВР-I L=380	11	0.03КГ	
ВЧ	5	4.041.230	04 ВР-I L=230	2	0.02КГ	
			1.090.1-ЗПВ.2-3 03-01 КР10			
				ДЕТАЛИ		
			СТ. ОТД. ГОСТ 5781-82			
ВЧ	1	6.013.3255	06 А-Ш L=3255	2	0.72КГ	
ВЧ	2	6.013.1120	06 А-Ш L=1120	1	0.25КГ	
ВЧ	3	6.013.1430	06 А-Ш L=1430	1	0.32КГ	
			СТ. ОТД. ГОСТ 6727-80			
ВЧ	4	4.041.450	04 ВР-I L=450	11	0.04КГ	
ВЧ	5	4.041.300	04 ВР-I L=300	2	0.02КГ	
			1.090.1-ЗПВ.2-3 03-02 КР11			
				ДЕТАЛИ		
			СТ. ОТД. ГОСТ 5781-82			
ВЧ	1	8.013.3255	08 А-Ш L=3255	2	1.28КГ	
ВЧ	2	8.013.1120	08 А-Ш L=1120	1	0.44КГ	
ВЧ	3	8.013.1430	08 А-Ш L=1430	1	0.56КГ	
			СТ. ОТД. ГОСТ 6727-80			
ВЧ	4	4.041.380	04 ВР-I L=380	11	0.03КГ	
ВЧ	5	4.041.230	04 ВР-I L=230	2	0.02КГ	
1.090.1-ЗПВ.2-3 03						
МАШОТД	Шевченко			СТАДИЯ	ЛИСТ	ЛИСТОВ
ИЗКОНТР	Редков			Р	1	2
ТЛС СПЕЦ	Кичиларенко			ГОСГРАЖДАНСТРОЙ КиевЗНИИЭП		
ПРОВЕРЯЮЩ	Скороваго					
РАЗРАБ	Пинчук			1.090.1-ЗПВ.2-3 03		
						ЛИСТ
						2

ФОРМАТ А4

ФОРМАТ	ЗОНА	ПОЗ	ОБОЗНАЧЕНИЕ	НАИМЕНОВАНИЕ	КОЛ	ПРИМЕЧАНИЕ
				1.090.1-ЗПВ.2-3 03-03 КР12		
				ДЕТАЛИ		
				СТ. ОТД. ГОСТ 5781-82		
				08 А-Ш L=3255	2	1.28КГ
				08 А-Ш L=1120	1	0.44КГ
				08 А-Ш L=1430	1	0.56КГ
				СТ. ОТД. ГОСТ 6727-80		
				04 ВР-I L=450	11	0.04КГ
				04 ВР-I L=300	2	0.03КГ
1.090.1-ЗПВ.2-3 03						
						ЛИСТ
						2

20410 9 ФОРМАТ А4

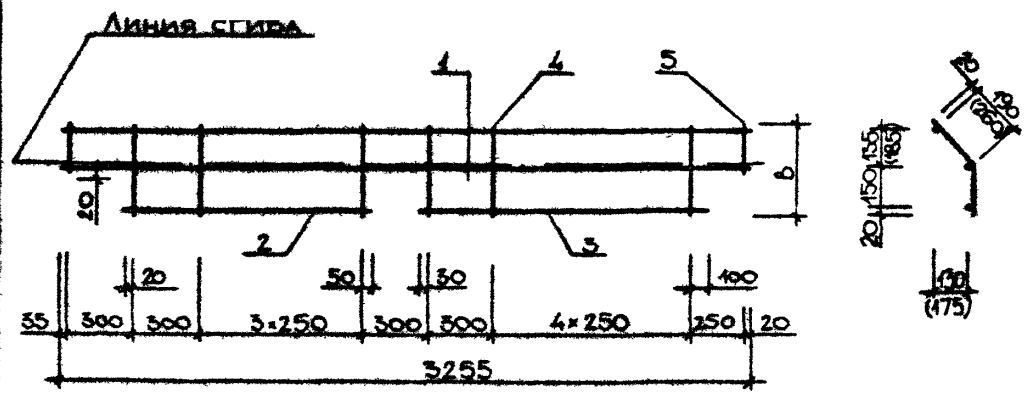

РАЗМЕРЫ В СКОБКАХ ДАНЫ ДЛЯ КАРКАСОВ КР10, КР12

ОБОЗНАЧЕНИЕ	МАРКА	В, ММ	МАССА, КГ
1.090.1-3ПВ.2-3 03	КР9	325	2,430
	(-01) КР10	375	2,510
	(-02) КР11	325	4,000
	(-03) КР12	375	4,080

			<b>1.090.1-3ПВ.2-3 03СБ</b>		
			КАРКАС ГНУТЫЙ КР9 - КР12 СБОРОЧНЫЙ ЧЕРТЕЖ		
			СТАДИЯ	МАССА	МАСШТАБ
			Р	СМ. ТАБЛ	
			ЛИСТ	ЛИСТОВ 1	
			ГОСГРАЖДАНСТРОЙ <b>КиевЗНИИЭП</b>		
НАЧОД	Щебенко	<i>[Signature]</i>			
И.КОНТР	Редюв	<i>[Signature]</i>			
ГЛ. СПЕЦ	Ничкоденко	<i>[Signature]</i>			
ПРОВЕРИЛ	Скоробогат	<i>[Signature]</i>			
РАЗРАБ	Греськис	<i>[Signature]</i>			

ФОРМАТ А4

ОПЕРАТОР  
ТЛП КОРТ  
ЭПВЦ  
КиевЗНИИЭП

ИМВ № ПОДЛ  
ПОДП И ДАТА  
ВЗАМ ИМВ №

ЛИСТ

20410 10

ФОРМАТ А4



Рис. 1



Рис. 2



РАЗМЕРЫ В СКОБКАХ ДАНЫ ДЛЯ КАРКАСОВ КР14, КР16

ОБОЗНАЧЕНИЕ	МАРКА	РИС	В, мм	МАССА, кг
1.090.1-ЗПВ.2-3 04	КР13	1	325	1,170
-01	КР14	1	375	1,220
-02	КР15	2	325	1,170
-03	КР16	2	375	1,220

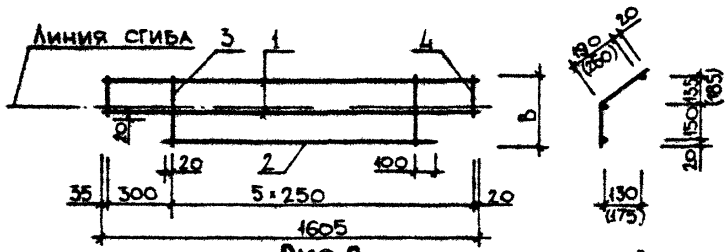
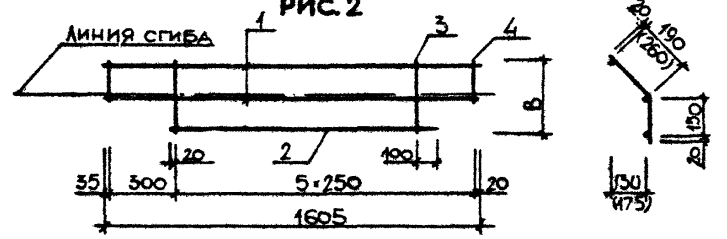
1.090.1-ЗПВ.2-3 04СБ

КАРКАС ГИБУТЫЙ  
КР13 - КР16  
СБОРОЧНЫЙ ЧЕРТЕЖ

СТАДИЯ    МАССА    МАССУТАБ

Р    см. ТАБЛ.

ЛИСТ    ЛИСТОВ 1

ГОСГРАЖДАНСТРОЙ  
КиевЗНИИЭП

ИЗЛОЖИТЕЛЬ	Шевченко	С.В.
ИЗДАТЕЛЬ	Редраб	Р.С.
ГЛАВНЫЙ ИНЖЕНЕР	Чичко	Л.В.
ПРОЕКТИРОВЩИК	Скоробогат	Л.С.
РАЗРАБОТЧИК	Геворкян	С.Ш.

ФОРМАТ А4

ЭПВЦ  
КиевЗНИИЭП

ИЗВ. № ПОДЛ.    ГОДЫ И ДАТА    ВЗН. ИМЕН

ЛИСТ

20410 12

ФОРМАТ А4

ФОРМАТ	ЗОНА	ПОЗ	ОБОЗНАЧЕНИЕ	НАИМЕНОВАНИЕ	КОП	ПРИМЕЧАНИЕ	
A4			1.090.1-3ПВ.2-3 05СВ	ДОКУМЕНТАЦИЯ СВОРОЧНЫЙ ЧЕРТЕЖ			
			ПЕРЕМЕННЫЕ ДАННЫЕ	ДЛЯ ИСПОЛНЕНИЯ:			
				1.090.1-3ПВ.2-3 05 КР17			
				ДЕТАЛИ			
ВЧ	1	6.013.3255		СТ. ОТД. ГОСТ 5781-82	1	0.72КГ	
ВЧ	2	6.013.3020		Ф6 А-Ш L=3255	1	0.67КГ	
ВЧ	3	6.013.600		Ф6 А-Ш L=600	1	0.13КГ	
ВЧ	4	4.041.325		СТ. ОТД. ГОСТ 6727-80	11	0.03КГ	
ВЧ	5	4.041.210		Ф4 ВР-I L=210	1	0.02КГ	
				1.090.1-3ПВ.2-3 05-01 КР18			
				ДЕТАЛИ			
ВЧ	1	6.013.3255		СТ. ОТД. ГОСТ 5781-82	1	0.72КГ	
ВЧ	2	6.013.3020		Ф6 А-Ш L=3255	1	0.67КГ	
ВЧ	3	6.013.600		Ф6 А-Ш L=600	1	0.13КГ	
ВЧ	4	4.041.375		СТ. ОТД. ГОСТ 6727-80	11	0.03КГ	
ВЧ	5	4.041.260		Ф4 ВР-I L=260	1	0.02КГ	
				1.090.1-3ПВ.2-3 05-02 КР19			
				ДЕТАЛИ			
ВЧ	1	8.013.3255		СТ. ОТД. ГОСТ 5781-82	1	1.28КГ	
ВЧ	2	8.013.3020		Ф8 А-Ш L=3255	1	1.19КГ	
ВЧ	3	8.013.600		Ф8 А-Ш L=600	1	0.24КГ	
ВЧ	4	4.041.325		СТ. ОТД. ГОСТ 6727-80	11	0.03КГ	
ВЧ	5	4.041.210		Ф4 ВР-I L=210	1	0.02КГ	
				1.090.1-3ПВ.2-3 05			
ИЗДАТЕЛЬ	Шевченко			КАРКАС ПЛОСКИЙ	СТАДИЯ	ЛИСТ	ЛИСТОВ
ИЗДАТЕЛЬ	Редько			КР17 - КР20	Р	1	2
ПРОЕКТОР	Ничипаренко				ГОСГРАЖДАНСТРОЙ		
ПРОВЕРИТЕЛЬ	Старобабат				КиевЗНИИЭП		
РАЗРАБОТЧИК	Панчук						

ФОРМАТ А4

ФОРМАТ	ЗОНА	ПОЗ	ОБОЗНАЧЕНИЕ	НАИМЕНОВАНИЕ	КОП	ПРИМЕЧАНИЕ
				1.090.1-3ПВ.2-3 05-03 КР20		
				ДЕТАЛИ		
				СТ. ОТД. ГОСТ 5781-82		
ВЧ	1	8.013.3255		Ф8 А-Ш L=3255	1	1.28КГ
ВЧ	2	8.013.3020		Ф8 А-Ш L=3020	1	1.19КГ
ВЧ	3	8.013.600		Ф8 А-Ш L=600	1	0.24КГ
ВЧ	4	4.041.375		СТ. ОТД. ГОСТ 6727-80	11	0.03КГ
ВЧ	5	4.041.260		Ф4 ВР-I L=260	1	0.02КГ
				1.090.1-3ПВ.2-3 05		
				КАРКАС ПЛОСКИЙ		
				КР17 - КР20		
					ГОСГРАЖДАНСТРОЙ	
					КиевЗНИИЭП	

20410 13

ФОРМАТ А4

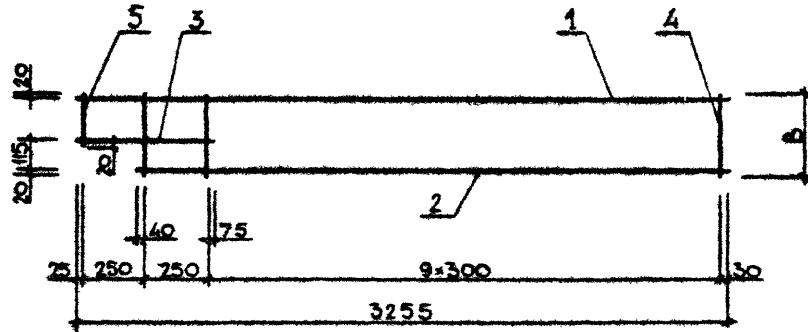

ОБОЗНАЧЕНИЕ	МАРКА	В, ММ	МАССА, КГ
I.090.1-ЗПВ.2-3 05	КР17	325	1,870
	-01	КР18	1,920
	-02	КР19	3,060
	-03	КР20	3,110

I.090.1-ЗПВ.2-3 05СБ

КАРКАС ПЛОСКИЙ  
КР17 - КР20  
СБОРОЧНЫЙ ЧЕРТЕЖ

СТАДИЯ МАССА МАСШТАБ

Р СМ  
ТАБЛ

ЛИСТ ЛИСТОВ

ГОСГРАЖДАНСТРОЙ  
КиевЗНИИЭП

НАЧОТД	Шевченко	<i>Шевченко</i>
И.КОНТР	Гейров	<i>Гейров</i>
П.СПЕЦ	Кучеренко	<i>Кучеренко</i>
ПРОВЕРКА	Скорова	<i>Скорова</i>
РАЗРАБ	Грескив	<i>Грескив</i>

ФОРМАТ А4

ЭПВЦ  
КиевЗНИИЭП

ВЗАМ ИВН №

ГОД И ДАТА

ИВН № ПОДП

14

20410 14

ФОРМА А4

ЛИСТ

ФОРМАТ	ЗОНА	ПОЗ.	ОБОЗНАЧЕНИЕ	НАИМЕНОВАНИЕ	КОЛ.	ПРИМЕЧАНИЕ	
			1.090.1-3ПВ.2-3 06СВ	ДОКУМЕНТАЦИЯ СБОРОЧНЫЙ ЧЕРТЕЖ			
			ПЕРЕМЕННЫЕ ДАННЫЕ	ДЛЯ ИСПОЛНЕНИЙ: 1.090.1-3ПВ.2-3 06 КР21			
				ДЕТАЛИ			
ВЧ	1	6.013.3255		СТ. ОТД. ГОСТ 5781-82 Ф6 А-Ш L=3255	2	0.72кг	
ВЧ	2	4.041.325		СТ. ОТД. ГОСТ 6727-80 Ф4 ВР-I L=325	12	0.03кг	
			1.090.1-3ПВ.2-3 06-01 КР22	ДЕТАЛИ			
ВЧ	1	6.013.3255		СТ. ОТД. ГОСТ 5781-82 Ф6 А-Ш L=3255	2	0.72кг	
ВЧ	2	4.041.375		СТ. ОТД. ГОСТ 6727-80 Ф4 ВР-I L=375	12	0.03кг	
			1.090.1-3ПВ.2-3 06-02 КР23	ДЕТАЛИ			
ВЧ	1	16.013.2770		СТ. ОТД. ГОСТ 5781-82 Ф16 А-Ш L=2770	2	4.37кг	
ВЧ	2	5.041.2770		СТ. ОТД. ГОСТ 6727-80 Ф5 ВР-I L=2770	1	0.39кг	
ВЧ	3	4.041.325		Ф4 ВР-I L=325	9	0.03кг	
			1.090.1-3ПВ.2-3 06-03 КР24	ДЕТАЛИ			
ВЧ	1	16.013.2770		СТ. ОТД. ГОСТ 5781-82 Ф16 А-Ш L=2770	2	4.37кг	
			1.090.1-3ПВ.2-3 06				
НАЧ. ОТД.	Шевченко	В.С.		КАРКАС ПЛОСКИЙ	СТАДИЯ	ЛИСТ	ЛИСТОВ
И. КОНТР.	Редраб	Л.С.		КР21 - КР24	Р	1	2
ГР. СПЕЦ.	Мичалоренко	В.С.			ГОСГРАЖДАНСТРОЙ		
ПРОС. ЧП	Вчараблагат	В.С.			КиевЗНИИЭП		
РАСЧЕТ	Пинчук	В.С.					

ФОРМАТ 1:4

ФОРМАТ	ЗОНА	ПОЗ.	ОБОЗНАЧЕНИЕ	НАИМЕНОВАНИЕ	КОЛ.	ПРИМЕЧАНИЕ
ВЧ	2	5.041.2770		СТ. ОТД. ГОСТ 6727-80 Ф5 ВР-I L=2770	1	0.39кг
ВЧ	3	4.041.375		Ф4 ВР-I L=375	9	0.03кг
			1.090.1-3ПВ.2-3 06			
И.Н.В. ПОДП.	ПОДПИСЬ И ДАТА	ВЗАИМ. ИВ. №				ЛИСТ
						2

20440 15



РИС. 1



РИС. 2



ОБОЗНАЧЕНИЕ	МАРКА	РИС	В, ММ	МАССА, КГ
1.090.1-3ПВ.2-3 06	КР21	1	325	1,800
-01	КР22	1	375	1,850
-02	КР23	2	325	9,320
-03	КР24	2	375	9,360

1.090.1-3ПВ.2-3 06СБ

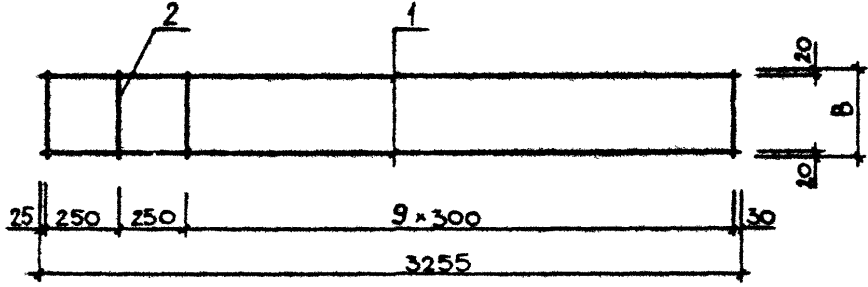
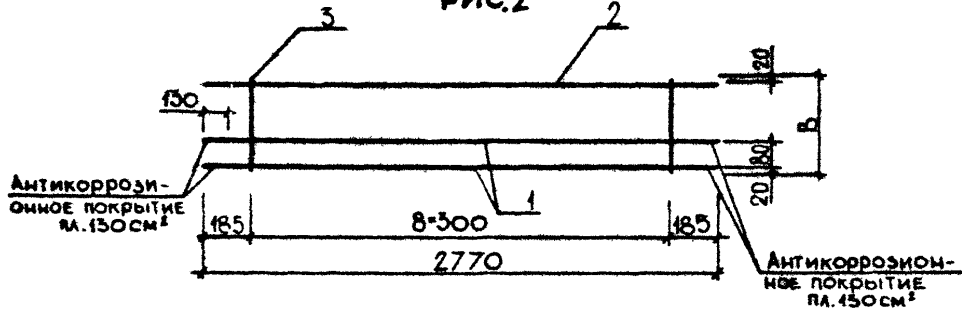
КАРКАС ПЛОСКИЙ  
КР21 - КР24  
СБОРОЧНЫЙ ЧЕРТЕЖ

СТАДИЯ	МАССА	МАСШТАБ
Р	СМ. ТАБЛ.	
ЛИСТ	ЛИСТОВ 1	

ГОСГРАЖДАНСТРОЙ  
КиевЗНИИЭП

НАЧОТД	Левченко	Л
И.КОНТР	Ребраб	Р
ГЛ.СПЕЦ	Ничко	Н
ПРОВЕРИЛ	Скоробогат	С
РАЗРАБ	Гресюк	Г

ФОРМАТ А 4

ЭПВЦ  
КиевЗНИИЭП

ИНВ № ПОДЛ  
ПОДЛ И ДАТА  
ВЗАМ ИНВ №

ЛИСТ	
------	--

20410 16

ФОРМАТ А 4

ФОРМАТ	ЗОНА	КОД	ОБОЗНАЧЕНИЕ	НАИМЕНОВАНИЕ	КОЛ.	ПРИМЕЧАНИЕ
A4			1.090.1-3ПВ.2-3 07СВ	ДОКУМЕНТАЦИЯ СБОРОЧНЫЙ ЧЕРТЕЖ ДЕТАЛИ		
БЧ	1		6.013.1605	СТ. ОТД. ГОСТ 5781-82 Φ6 А-III L=1605	1	0.36КГ
БЧ	2		6.013.1370	Φ6 А-III L=1370	1	0.30КГ
БЧ	3		6.013.600	Φ6 А-III L=600	1	0.13КГ
			ПЕРЕМЕННЫЕ ДАННЫЕ	ДЛЯ ИСПОЛНЕНИЯ: 1.090.1-3ПВ.2-3 07 КР25		
БЧ	4		4.041.325	СТ. ОТД. ГОСТ 6727-80 Φ4 ВР-I L=325	6	0.03КГ
БЧ	5		4.041.210	Φ4 ВР-I L=210	1	0.02КГ
				1.090.1-3ПВ.2-3 07-01 КР26		
БЧ	4		4.041.375	СТ. ОТД. ГОСТ 6727-80 Φ4 ВР-I L=375	6	0.03КГ
БЧ	5		4.041.260	Φ4 ВР-I L=260	1	0.02КГ
				ДЕТАЛИ		
				СТ. ОТД. ГОСТ 6727-80 Φ4 ВР-I L=375	6	0.03КГ
				Φ4 ВР-I L=260	1	0.02КГ
1.090.1-3ПВ.2-3 07						
ОТД	Шевченко	В.И.		СТАДИЯ	ЛИСТ	ЛИСТОВ
ЧП	Ребров	Ф.И.		Р		1
ИЛ	Ничипоренко	В.И.		ГОСГРАЖДАНСТРОЙ КиевЗНИИЭП		
МП	Скоровагат	В.И.				
ЛС	Панчук	В.И.				
			КАРКАС ПЛОСКИЙ КР25, КР26			

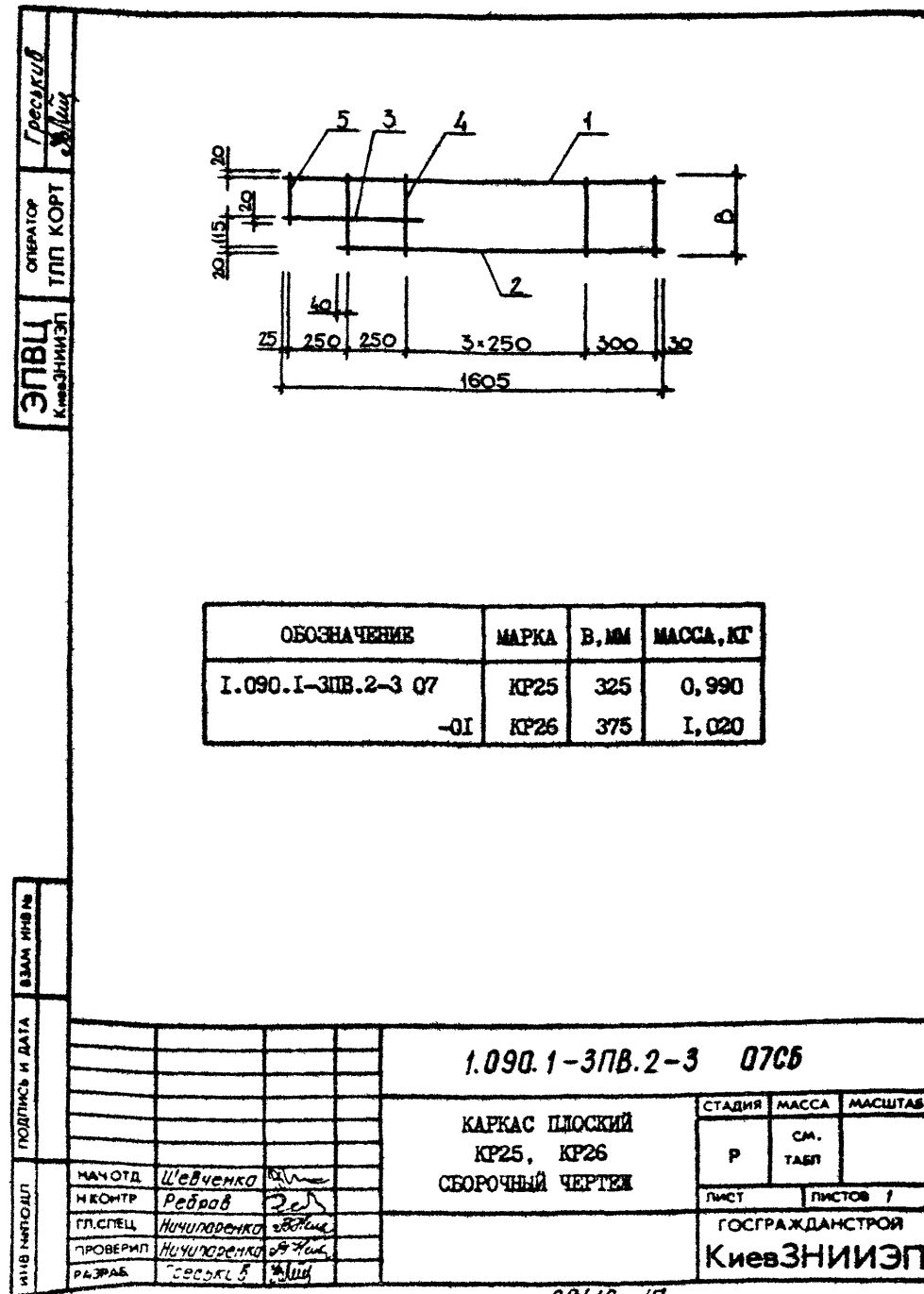

ФОРМАТ	ЗОНА	ГОС	ОБОЗНАЧЕНИЕ	НАИМЕНОВАНИЕ	КОП	ПРИМЕЧАНИЕ
A4			1.090.1-3ПВ.2-3 08СВ	ДОКУМЕНТАЦИЯ СБОРОЧНЫЙ ЧЕРТЕЖ ДЕТАЛИ		
ВЧ	1		6.013.1605	СТ. ОТД. ГОСТ 5781-82 Φ6 А-III L=1605	1	0.36кг
ВЧ	2		6.013.1120	Φ6 А-III L=1120	1	0.25кг
ВЧ	3		6.013.600	Φ6 А-III L=600	2	0.13кг
			ПЕРЕМЕННЫЕ ДАННЫЕ	ДЛЯ ИСПОЛНЕНИЙ: 1.090.1-3ПВ.2-3 08 КР27		
				ДЕТАЛИ		
ВЧ	4		4.041.325	СТ. ОТД. ГОСТ 6727-80 Φ4 ВР-I L=325	5	0.03кг
ВЧ	5		4.041.150	Φ4 ВР-I L=150	2	0.01кг
				1.090.1-3ПВ.2-3 08-01 КР28		
				ДЕТАЛИ		
ВЧ	4		4.041.375	СТ. ОТД. ГОСТ 6727-80 Φ4 ВР-I L=375	5	0.03кг
ВЧ	5		4.041.200	Φ4 ВР-I L=200	2	0.02кг
			1.090.1-3ПВ.2-3 08			
			КАРКАС ПЛОСКИЙ КР27, КР28			
НАЧ. ОТД.	Шевченко		СТАДИЯ	ЛИСТ	ЛИСТОВ	
Н.КОНТР.	Ребров		Р		1	
ГЛ. СПЕЦ.	Ничипоренко		ГОСТГРАЖДАНСТРОЙ КиевЗНИИЭП			
ПРОВЕРИЛ	Скородавец					
РАЗРАБ.	Пирчук					

ФОРМАТ А 4

ГРЕБНЕВА  
 ОПЕРАТОР  
 ТПП КОРТ  
 ЭПВЦ  
 КиевЗНИИЭП

ОБОЗНАЧЕНИЕ	МАРКА	В, мм	МАССА, кг
1.090.1-3ПВ.2-3 08	КР27	325	1.040
-01	КР28	375	1.080

1.090.1-3ПВ.2-3 08СВ		
КАРКАС ПЛОСКИЙ КР27, КР28 СБОРОЧНЫЙ ЧЕРТЕЖ		
СТАДИЯ	МАССА	МАСШТАБ
Р	см. ТАБЛ.	
ЛИСТ	ЛИСТОВ /	
ГОСТГРАЖДАНСТРОЙ КиевЗНИИЭП		

20410 18

ФОРМАТ А 4

ФОРМАТ	ЗОНА	ПОЗ	ОБОЗНАЧЕНИЕ	НАИМЕНОВАНИЕ	КОП	ПРИМЕЧАНИЕ	
A4			1.090.1-ЗПВ.2-3 09СВ	ДОКУМЕНТАЦИЯ СВОРОЧНЫЙ ЧЕРТЕЖ			
			ПЕРЕМЕННЫЕ ДАННЫЕ	ДЛЯ ИСПОЛНЕНИЙ:			
				1.090.1-ЗПВ.2-3 09 КР29			
				ДЕТАЛИ			
ВЧ	1	6.013.3255		СТ. ОТД. ГОСТ 5781-82 Φ6 А-Ш L=3255	2	0.72КГ	
ВЧ	2	4.041.140		СТ. ОТД. ГОСТ 6727-80 Φ4 ВР-I L=140	12	0.01КГ	
				1.090.1-ЗПВ.2-3 09-01 КР30			
				ДЕТАЛИ			
ВЧ	1	6.013.3255		СТ. ОТД. ГОСТ 5781-82 Φ6 А-Ш L=3255	2	0.72КГ	
ВЧ	2	4.041.190		СТ. ОТД. ГОСТ 6727-80 Φ4 ВР-I L=190	12	0.02КГ	
				1.090.1-ЗПВ.2-3 09-02 КР31			
				ДЕТАЛИ			
ВЧ	1	6.013.1605		СТ. ОТД. ГОСТ 5781-82 Φ6 А-Ш L=1605	2	0.36КГ	
ВЧ	2	4.041.140		СТ. ОТД. ГОСТ 6727-80 Φ4 ВР-I L=140	7	0.01КГ	
				1.090.1-ЗПВ.2-3 09-03 КР32			
				ДЕТАЛИ			
ВЧ	1	6.013.1605		СТ. ОТД. ГОСТ 5781-82 Φ6 А-Ш L=1605	2	0.36КГ	
			1.090.1-ЗПВ.2-3 09				
НАЧ ОТД	Шевченко	Р	КАРКАС ПЛОСКИЙ		СТАДИЯ	ЛИСТ	ЛИСТОВ
ИН КОНТР	Редраб	Р	КР29 - КР32		Р	1	2
СПЕЦ СЦ	Ничипоренко	авт			ГОСГРАЖДАНСТРОИ		
ПРОВЕРИЛ	Скоробогат	авт			КиевЗНИИЭП		
РАЗРАБ	Пимчук	Р.С.А.					

УРМАТ \*\*

ФОРМАТ	ЗОНА	ПОЗ	ОБОЗНАЧЕНИЕ	НАИМЕНОВАНИЕ	КОП	ПРИМЕЧАНИЕ
ВЧ	2	4.041.190		СТ. ОТД. ГОСТ 6727-80 Φ4 ВР-I L=190	7	0.02КГ
			1.090.1-ЗПВ.2-3 09			
						ЛИСТ
						2

20410 19

РИС. 1



РИС. 2



ОБОЗНАЧЕНИЕ	МАРКА	РИС	В, ММ	МАССА, КГ
I.090.I-3ПВ.2-3 09	КР29	1	140	1,600
-01	КР30	1	190	1,650
-02	КР31	2	140	0,800
-03	КР32	2	190	0,830

1.090.1-3ПВ.2-3 0905

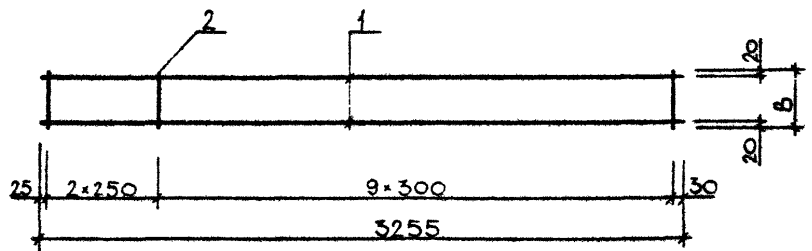
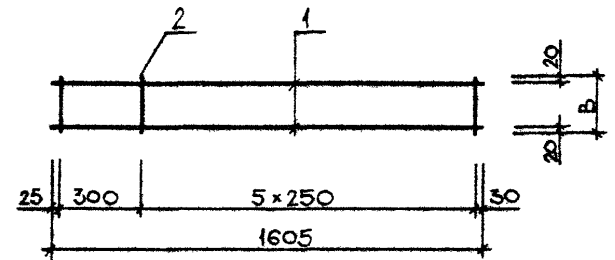
КАРКАС ПЛОСКИЙ  
КР29 - КР32  
СБОРОЧНЫЙ ЧЕРТЕЖ

СТАДИЯ	МАССА	МАСШТАБ
Р	СМ. ТАБЛ.	
ЛИСТ	ЛИСТОВ	7

НАЧ.ОТД.	Шевченко	<i>[Signature]</i>
И.КОНТР.	Редраб	<i>[Signature]</i>
ГЛ.СПЕЦ.	Ничипоренко	<i>[Signature]</i>
ПРОВЕРИЛ	Литвиненко	<i>[Signature]</i>
РАЗРАБ.	Грескив	<i>[Signature]</i>

ГОСГРАЖДАНСТРОЙ  
КиевЗНИИЭП

ФОРМАТ А4

ОПЕРАТОР  
ТЛП КОРТ  
ЭПВЦ  
КиевЗНИИЭП

ИНВ. № ПОДЛ.  
ПОДП. И ДАТА  
ВЗАМ. ИНВ. №

ЛИСТ

20410 20

ФОРМАТ А4

ФОРМАТ	ЗОНА	КОЛ	ОБОЗНАЧЕНИЕ	НАИМЕНОВАНИЕ	КОЛ	ПРИМЕЧАНИЕ
A4			1.090.1-3ПВ.2-3 10СВ	ДОКУМЕНТАЦИЯ СБОРОЧНЫЙ ЧЕРТЕЖ		
				ДЕТАЛИ		
ВЧ	1	1	6.013.1845	СТ. ОТД. ГОСТ 5781-82 Φ6 А-Ш L=1845	1	0.41КГ
ВЧ	2	1	6.013.1610	Φ6 А-Ш L=1610	1	0.36КГ
ВЧ	3	1	6.013.600	Φ6 А-Ш L=600	1	0.13КГ
			ПЕРЕМЕННЫЕ ДАННЫЕ	ДЛЯ ИСПОЛНЕНИЙ:		
				1.090.1-3ПВ.2-3 10 КР33		
				ДЕТАЛИ		
ВЧ	4	7	4.041.325	СТ. ОТД. ГОСТ 6727-80 Φ4 ВР-I L=325	7	0.03КГ
ВЧ	5	1	4.041.210	Φ4 ВР-I L=210	1	0.02КГ
				1.090.1-3ПВ.2-3 10-01 КР34		
				ДЕТАЛИ		
ВЧ	4	7	4.041.375	СТ. ОТД. ГОСТ 6727-80 Φ4 ВР-I L=375	7	0.03КГ
ВЧ	5	1	4.041.260	Φ4 ВР-I L=260	1	0.02КГ
			1.090.1-3ПВ.2-3 10			
			КАРКАС ПЛОСКИЙ КР33, КР34			
			ГОСГРАЖДАНСТРОЙ КиевЗНИИЭП			

Гребнеда

ОПЕРАТОР

ТЛП КОРТ

ЭПВЦ

КиевЗНИИЭП

ОБОЗНАЧЕНИЕ	МАРКА	В, ММ	МАССА, КГ
1.090.1-3ПВ.2-3 10	КР33	325	1,120
-01	КР34	375	1,160

ПОДЖИТЬ И ДАТА

ВЗАМ ИМБ №

1.090.1-3ПВ.2-3 10СВ			
КАРКАС ПЛОСКИЙ КР33, КР34 СБОРОЧНЫЙ ЧЕРТЕЖ	СТАДИЯ	МАССА	МАСШТАБ
	Р	СМ. ТАБЛ.	
	ЛИСТ	ЛИСТОВ 1	
ГОСГРАЖДАНСТРОЙ КиевЗНИИЭП			

ФОРМАТ	ЗОНА	ПОЗ	ОБОЗНАЧЕНИЕ	НАИМЕНОВАНИЕ	КОЛ	ПРИМЕЧАНИЕ		
А4			1.090.1-3ПВ.2-3 11СВ	ДОКУМЕНТАЦИЯ СБОРОЧНЫЙ ЧЕРТЕЖ ПЕРЕМЕННЫЕ ДАННЫЕ				
ВЧ	1	6.013.1880		1.090.1-3ПВ.2-3 11 КР35	2	0.42кг		
ВЧ	2	4.041.325		ДЕТАЛИ СТ. ОТД. ГОСТ 5781-82 Φ6 А-Ш L=1880 СТ. ОТД. ГОСТ 6727-80 Φ4 ВР-I L=325	7	0.03кг		
ВЧ	1	6.013.1880		1.090.1-3ПВ.2-3 11-01 КР36	2	0.42кг		
ВЧ	2	4.041.375		ДЕТАЛИ СТ. ОТД. ГОСТ 5781-82 Φ6 А-Ш L=1880 СТ. ОТД. ГОСТ 6727-80 Φ4 ВР-I L=375	7	0.03кг		
ВЧ	1	6.013.640		1.090.1-3ПВ.2-3 11-02 КР37	2	0.14кг		
ВЧ	2	4.041.325		ДЕТАЛИ СТ. ОТД. ГОСТ 5781-82 Φ6 А-Ш L=640 СТ. ОТД. ГОСТ 6727-80 Φ4 ВР-I L=325	3	0.03кг		
ВЧ	1	6.013.640		1.090.1-3ПВ.2-3 11-03 КР38	2	0.14кг		
				ДЕТАЛИ СТ. ОТД. ГОСТ 5781-82 Φ6 А-Ш L=640	2	0.14кг		
1.090.1-3ПВ.2-3 11								
ИМЧ.ОТД.	Шевченко	ВЧ	КАРКАС ПЛОСКИЙ КР35 - КР38		СТАДИЯ	ЛИСТ	ЛИСТОВ	
И.КОНТР.	Редраб	ВЧ			Р	1	2	
ГЛ.СПЕЦ.	Ничипоренко	ВЧ			ГОСГРАЖДАНСТРОЙ			
ПРОВЕРИЛ	Скоробогат	ВЧ			КиевЗНИИЭП			
РАЗРАБ.	Линчук	ВЧ						

ФОРМАТ	ЗОНА	ПОЗ	ОБОЗНАЧЕНИЕ	НАИМЕНОВАНИЕ	КОЛ	ПРИМЕЧАНИЕ
ВЧ	2	4.041.375		СТ. ОТД. ГОСТ 6727-80 Φ4 ВР-I L=375	3	0.03кг
1.090.1-3ПВ.2-3 11						
						ЛИСТ 2

РИС. 1



РИС. 2



ОБОЗНАЧЕНИЕ	МАРКА	В, ММ	РИС	МАССА, КГ
I.090.I-3ПВ.2-3 II	КР35	325	I	I,040
-01	КР36	375	I	I,070
-02	КР37	325	2	0,370
-03	КР38	375	2	0,390

			<b>1.090.1-3ПВ.2-3 11СБ</b>		
КАРКАС ПЛОСКИЙ КР35 - КР38 СБОРОЧНЫЙ ЧЕРТЕЖ			СТАДИЯ	МАССА	МАСШТАБ
			Р	СМ. ТАБЛ	
			ЛИСТ	ЛИСТОВ /	
			ГОСГРАЖДАНСТРОЙ <b>КиевЗНИИЭП</b>		
ИЗДАТЕЛЬ	Шевченко	<i>[Signature]</i>			
ВЫПУСК	Рейбов	<i>[Signature]</i>			
ГЛАВНЫЙ	Ничипоренко	<i>[Signature]</i>			
ПРОБЕРИЛ	Литвиненко	<i>[Signature]</i>			
ВАЗРАБ	Гресюк	<i>[Signature]</i>			

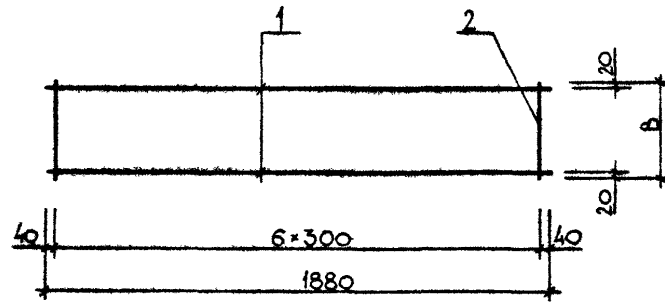
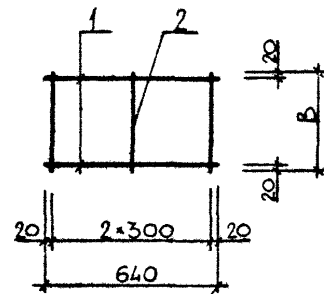
ФОРМАТ А4

ОПЕРАТОР  
 ТПП КОРТ  
**ЭЛВИ**  
 КиевЗНИИЭП

ИИНВ № ПОДП  
 ПОДП И ДАТА  
 ВЗАМ ИИНВ №

ЛИСТ

20410 23

ФОРМАТ А4



ФОРМАТ	ЗОНА	ПОЗ	ОБОЗНАЧЕНИЕ	НАИМЕНОВАНИЕ	КОЛ.	ПРИМЕЧАНИЕ		
A4			1.090.1-3ПВ.2-3 12СВ	ДОКУМЕНТАЦИЯ СВОРОЧНЫЙ ЧЕРТЕЖ ПЕРЕМЕННЫЕ ДАННЫЕ ДЛЯ ИСПОЛНЕНИЯ: 1.090.1-3ПВ.2-3 12 КР39				
БЧ	1		6.013.680	ДЕТАЛИ СТ. ОТД. ГОСТ 5781-82 Φ6 А-Ш L=680	2	0.15КГ		
БЧ	2		4.041.325	СТ. ОТД. ГОСТ 6727-80 Φ4 ВР-I L=325	3	0.03КГ		
БЧ	1		6.013.680	1.090.1-3ПВ.2-3 12-01 КР40 ДЕТАЛИ СТ. ОТД. ГОСТ 5781-82 Φ6 А-Ш L=680	2	0.15КГ		
БЧ	2		4.041.375	СТ. ОТД. ГОСТ 6727-80 Φ4 ВР-I L=375	3	0.03КГ		
БЧ	1		6.013.980	1.090.1-3ПВ.2-3 12-02 КР41 ДЕТАЛИ СТ. ОТД. ГОСТ 5781-82 Φ6 А-Ш L=980	2	0.22КГ		
БЧ	2		4.041.325	СТ. ОТД. ГОСТ 6727-80 Φ4 ВР-I L=325	4	0.03КГ		
БЧ	1		6.013.980	1.090.1-3ПВ.2-3 12-03 КР42 ДЕТАЛИ СТ. ОТД. ГОСТ 5781-82 Φ6 А-Ш L=980	2	0.22КГ		
			1.090.1-3ПВ.2-3 12					
НАЧ.ОТД.	Шевченко	В.И.	КАРКАС ПЛОСКИЙ КР39 - КР42		СТАДИЯ	ЛИСТ	ЛИСТОВ	
Н.КОМП.	Редько	Р.С.			Р	1	2	
ГЛ.СПЕЦ.	Чичковенко	Ф.И.			ГОСГРАЖДАНСТРОИ			
ПРОВЕРИЛ	Скороходов	С.С.			КиевЗНИИЭП			
РАЗРАБ.	Генчук	Г.И.						

ФОРМАТ А4

ФОРМАТ	ЗОНА	ПОЗ	ОБОЗНАЧЕНИЕ	НАИМЕНОВАНИЕ	КОЛ.	ПРИМЕЧАНИЕ
БЧ	2		4.041.375	СТ. ОТД. ГОСТ 6727-80 Φ4 ВР-I L=375	4	0.03КГ
			1.090.1-3ПВ.2-3 12			
						ЛИСТ 2

20410 24 ФОРМАТ А4

24

РИС. 1



РИС. 2



ОБОЗНАЧЕНИЕ	МАРКА	В, ММ	РИС	МАССА, КГ
1.090.1-3ПВ.2-3 12	КР39	325	1	0,390
-01	КР40	375	1	0,410
-02	КР41	325	2	0,550
-03	КР42	375	2	0,570

1.090.1-3ПВ.2-3 12СБ

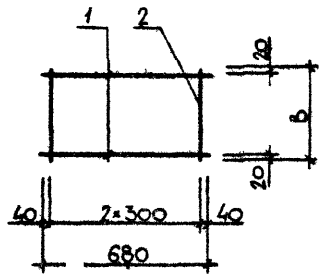
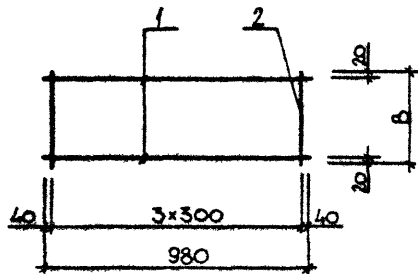
КАРКАС ПЛОСКИЙ  
КР39 - КР42  
СБОРОЧНЫЙ ЧЕРТЕЖ

СТАДИЯ	МАССА	МАСШТАБ
Р	СМ. ТАБЛ.	
ЛИСТ	ЛИСТОВ /	

ГОСГРАЖДАНСТРОЙ  
КиевЗНИИЭП

ИЗДАТЕЛЬ	Щевченко	
ДИЗАЙНЕР	Редраб	
ТЕХНИЧЕСКИЙ РЕДАКТОР	Мичигоренко	
ОБЕР-ТЕХНИЧЕСКИЙ РЕДАКТОР	Мичигоренко	
КОМПЬЮТЕРНОЕ ВЕКТОРИЗОВАНИЕ	Гресский	

ЭПВЦ  
КиевЗНИИЭП

ИЗМ. № ПОЛП  
ПОДП. И ДАТА  
ВЗЛ. ИНВ. №

ЛИСТ
------

ФОРМАТ	ЗОНА	ПОЗ	ОБОЗНАЧЕНИЕ	НАИМЕНОВАНИЕ	КОЛ	ПРИМЕЧАНИЕ
А4			1.090.1-3ПВ.2-3 13СБ	ДОКУМЕНТАЦИЯ СБОРОЧНЫЙ ЧЕРТЕЖ ПЕРЕМЕННЫЕ ДАННЫЕ		
				ДЛЯ ИСПОЛНЕНИЯ:		
				1.090.1-3ПВ.2-3 13 КР43		
				ДЕТАЛИ		
ВЧ	1	6.013.1280		СТ. ОТД. ГОСТ 5781-82 Φ6 А-Ш L=1280	2	0.28кг
ВЧ	2	4.041.325		СТ. ОТД. ГОСТ 6727-80 Φ4 ВР-I L=325	5	0.03кг
				1.090.1-3ПВ.2-3 13-01 КР44		
				ДЕТАЛИ		
ВЧ	1	6.013.1280		СТ. ОТД. ГОСТ 5781-82 Φ6 А-Ш L=1280	2	0.28кг
ВЧ	2	4.041.375		СТ. ОТД. ГОСТ 6727-80 Φ4 ВР-I L=375	5	0.03кг
				1.090.1-3ПВ.2-3 13-02 КР45		
				ДЕТАЛИ		
ВЧ	1	6.013.1580		СТ. ОТД. ГОСТ 5781-82 Φ6 А-Ш L=1580	2	0.35кг
ВЧ	2	4.041.325		СТ. ОТД. ГОСТ 6727-80 Φ4 ВР-I L=325	6	0.03кг
				1.090.1-3ПВ.2-3 13-03 КР46		
				ДЕТАЛИ		
ВЧ	1	6.013.1580		СТ. ОТД. ГОСТ 5781-82 Φ6 А-Ш L=1580	2	0.35кг
			1.090.1-3ПВ.2-3 13			
НАЧ ОТД	Шевченко		КАРКАС ПЛОСКИЙ КР43 - КР46			
И КОНТР	Ребро					
ГЛ СПЕЦ	Ничипоренко					
ПРОВЕРИЛ	Скоробогат					
РАЗРАБ	Пинчук					
			СТАДИЯ	ЛИСТ	ЛИСТОВ	
			Р	1	2	
			ГОСГРАЖДАНСТРОЙ КиевЗНИИЭП			

ФОРМАТ А4

ФОРМАТ	ЗОНА	ПОЗ	ОБОЗНАЧЕНИЕ	НАИМЕНОВАНИЕ	КОЛ	ПРИМЕЧАНИЕ
ВЧ		2	4.041.375	СТ. ОТД. ГОСТ 6727-80 Φ4 ВР-I L=375	6	0.03кг
			1.090.1-3ПВ.2-3 13			
			20410 26			

ФОРМАТ А4

Гребенка  
АВР-1  
ОПЕРАТОР  
ТЛП КОРТ  
ЭПВС  
Киев ЗНИИЭП

ВЗАМ ИВБ №  
ПОДПИСЬ И ДАТА  
ИВБ № ПОДЛ

ЛИСТ  
2

РИС. 1



РИС. 2



ОБОЗНАЧЕНИЕ	МАРКА	РИС	В, ММ	МАССА, КГ
1.090.1-3ПВ.2-3 I3	КР43	1	325	0,710
-01	КР44	1	375	0,740
-02	КР45	2	325	0,880
-03	КР46	2	375	0,910

1.090.1-3ПВ.2-3 13СБ

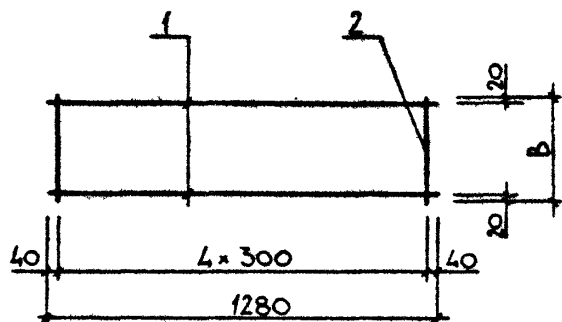
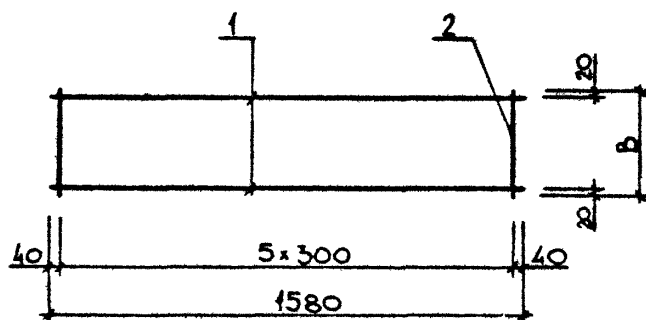
КАРКАС ПЛОСКИЙ  
КР43 - КР46  
СБОРОЧНЫЙ ЧЕРТЕЖ

СТАДИЯ	МАССА	МАСШТАБ
Р	СМ. ТАБЛ.	
ЛИСТ	ЛИСТОВ	

ГОСГРАЖДАНСТРОЙ  
КиевЗНИИЭП

НАЧ. ОТД.	Шевченко	
НАЧ. ОТР.	Дебров	
И.С. ЕЛ.	Ничипоренко	
ПРОСВЕРИЛ	Скоорабагат	
РАЗРАБ.	Гресский	

ФОРМАТ А4

ОПЕРАТОР  
ТЛП КОРТ

ЭПВЦ  
КиевЗНИИЭП

ВЗАМ. ИИВ №

ПОДП. И ДАТА

ИИВ № ПОДП.

ЛИСТ

20410 21

ФОРМАТ А4

ФОРМАТ	ЗОНА	ПОЗ.	ОБОЗНАЧЕНИЕ	НАИМЕНОВАНИЕ	КОЛ	ПРИМЕЧАНИЕ		
А4			1.090.1-3ПВ.2-3 14СВ	ДОКУМЕНТАЦИЯ СВОРОЧНЫЙ ЧЕРТЕЖ ПЕРЕМЕННЫЕ ДАННЫЕ				
ВЧ	1	6.013.270		1.090.1-3ПВ.2-3 14 КР47				
ВЧ	2	4.041.325		ДЕТАЛИ СТ. ОТД. ГОСТ 5781-82 Ф6 А-Ш L=270 СТ. ОТД. ГОСТ 6727-80 Ф4 ВР-I L=325	2	0.06КГ		
ВЧ	2	4.041.325		1.090.1-3ПВ.2-3 14-01 КР48	2	0.03КГ		
ВЧ	1	6.013.270		ДЕТАЛИ СТ. ОТД. ГОСТ 5781-82 Ф6 А-Ш L=270	2	0.06КГ		
ВЧ	2	4.041.375		СТ. ОТД. ГОСТ 6727-80 Ф4 ВР-I L=375	2	0.03КГ		
ВЧ	1	6.013.440		1.090.1-3ПВ.2-3 14-02 КР49				
ВЧ	2	4.041.325		ДЕТАЛИ СТ. ОТД. ГОСТ 5781-82 Ф6 А-Ш L=440 СТ. ОТД. ГОСТ 6727-80 Ф4 ВР-I L=325	2	0.10КГ		
ВЧ	1	6.013.440		1.090.1-3ПВ.2-3 14-03 КР50	3	0.03КГ		
ВЧ	1	6.013.440		ДЕТАЛИ СТ. ОТД. ГОСТ 5781-82 Ф6 А-Ш L=440	2	0.10КГ		
			1.090.1-3ПВ.2-3 14					
НАЧ ОТД	Шевченко		КАРКАС ПЛОСКИЙ КР47 - КР50		СТАДИЯ	ЛИСТ	ЛИСТОВ	
И.КОНТР	Рейров				Р	1	2	
ГЛ.СПЕЦ	Ничипоренко				ГОСГРАЖДАНСТРОЙ			
ПРОВЕРИЛ	Скородагат				КиевЗНИИЭП			
РАЗРАБ	Панчук							

ФОРМАТ А4

ФОРМАТ	ЗОНА	ПОЗ.	ОБОЗНАЧЕНИЕ	НАИМЕНОВАНИЕ	КОЛ	ПРИМЕЧАНИЕ
ВЧ	2	4.041.375		СТ. ОТД. ГОСТ 6727-80 Ф4 ВР-I L=375	3	0.03КГ
			1.090.1-3ПВ.2-3 14			
					ЛИСТ	2

20410 28 ФОРМАТ А4

РИС. 1.



РИС. 2



ОБОЗНАЧЕНИЕ	МАРКА	РИС	В, ММ	МАССА, КГ
1.090.1-3ПВ.2-3 I4	КР47	1	325	0,180
-01	КР48	1	375	0,190
-02	КР49	2	325	0,290
-03	КР50	2	375	0,300

1.090.1-3ПВ.2-3 14СБ

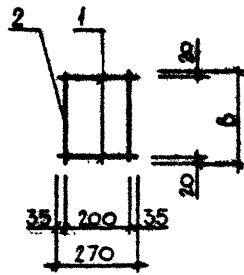
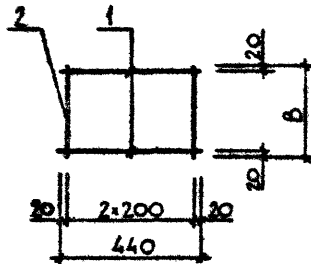
КАРКАС ПЛОСКИЙ  
КР47 - КР50  
СБОРОЧНЫЙ ЧЕРТЕЖ

СТАДИЯ	МАССА	МАСШТАБ
Р	СМ. ТАБЛ.	
ЛИСТ	ЛИСТОВ 1	
ГОСГРАЖДАНСТРОЙ КиевЗНИИЭП		

ИЗОБРАТ.	Шевченко	
ИКС-ТР	Рейз	
ПЛАТОН	Ничипоренко	
ПРОВЕРИЛ	Окорова	
РАСЧЕТ	Госский	

ФОРМАТ А4

ОПЕРАТОР  
ТЛП КОРТ

ЭПВЦ  
КиевЗНИИЭП

ВЗАМ ИВБ №

ПОДП И ДАТА

ИВБ № ПОДП

ЛИСТ

20410 29 ФОРМАТ А4

ФОРМАТ	ЗОНА	ПОЗ	ОБОЗНАЧЕНИЕ	НАИМЕНОВАНИЕ	КОП	ПРИМЕЧАНИЕ
			<b>ПЕРЕМЕННЫЕ ДАННЫЕ</b>	<b>ДЛЯ ИСПОЛНЕНИЙ:</b>		
				1.090.1-ЗПВ.2-3 15 КР51		
				<b>ДОКУМЕНТАЦИЯ</b>		
A4			1.090.1-ЗПВ.2-3 15СВ	<b>СВОРОЧНЫЙ ЧЕРТЕЖ</b>		
				<b>ДЕТАЛИ</b>		
ВЧ	1		16.013.2770	СТ. ОТД. ГОСТ 5781-82 Φ16 А-Ш L=2770	2	4.37КГ
ВЧ	2		4.041.120	СТ. ОТД. ГОСТ 6727-80 Φ4 ВР-I L=120	9	0.01КГ
				1.090.1-ЗПВ.2-3 15-01 КР52		
				<b>ДОКУМЕНТАЦИЯ</b>		
A4			1.090.1-ЗПВ.2-3 15СВ	<b>СВОРОЧНЫЙ ЧЕРТЕЖ</b>		
				<b>ДЕТАЛИ</b>		
ВЧ	1		16.013.2170	СТ. ОТД. ГОСТ 5781-82 Φ16 А-Ш L=2170	2	3.43КГ
ВЧ	2		4.041.120	СТ. ОТД. ГОСТ 6727-80 Φ4 ВР-I L=120	7	0.01КГ
				1.090.1-ЗПВ.2-3 15-02 КР53		
				<b>ДОКУМЕНТАЦИЯ</b>		
A4			1.090.1-ЗПВ.2-3 15СВ	<b>СВОРОЧНЫЙ ЧЕРТЕЖ</b>		
				<b>ДЕТАЛИ</b>		
ВЧ	1		16.013.1570	СТ. ОТД. ГОСТ 5781-82 Φ16 А-Ш L=1570	2	2.48КГ
ВЧ	2		4.041.120	СТ. ОТД. ГОСТ 6727-80 Φ4 ВР-I L=120	5	0.01КГ
				1.090.1-ЗПВ.2-3 15		
НАЧ.ОТД.	Шевченко	RL			СТАДИЯ	ЛИСТ
И.КОНТР.	Фебров	RL			Р	2
ГП.СПЕЦ.	Ничипоренко	RL			ГОСГРАЖДАНСТРОЙ	
ПРОВЕРИЛ	Скарабагат	RL			КиевЗНИИЭП	
РАЗРАБ.	Линчук	RL				

ФОРМАТ А4

ФОРМАТ	ЗОНА	ПОЗ	ОБОЗНАЧЕНИЕ	НАИМЕНОВАНИЕ	КОП	ПРИМЕЧАНИЕ
				1.090.1-ЗПВ.2-3 15-03 КР54		
				<b>ДОКУМЕНТАЦИЯ</b>		
				<b>СВОРОЧНЫЙ ЧЕРТЕЖ</b>		
				<b>ДЕТАЛИ</b>		
				СТ. ОТД. ГОСТ 5781-82 Φ16 А-Ш L=970	2	1.53КГ
				СТ. ОТД. ГОСТ 6727-80 Φ4 ВР-I L=120	3	0.01КГ
				1.090.1-ЗПВ.2-3 15СВ		
				16.013.970	1	
				4.041.120	2	
				1.090.1-ЗПВ.2-3 15		
				20410 30		

ФОРМАТ А4

ПОДПИСЬ И ДАТА  
ВЗАИМН  
ИВ.ПРОД

Гребнева  
оператор  
ТПП КОРТ  
КиевЗНИИЭП

1.090.1-ЗПВ.2-3 15

ЛИСТ  
2

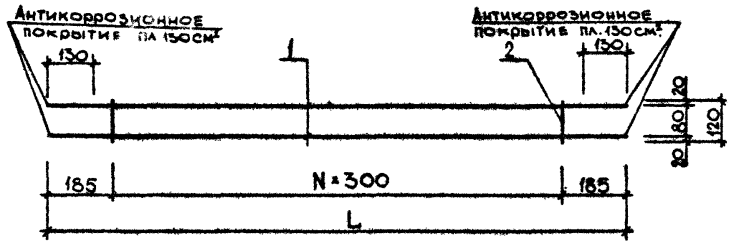

ОБОЗНАЧЕНИЕ	МАРКА	L, MM	N	МАССА, КГ
I.090.I-3ПВ.2-3 I5	КР51	2770	8	8,840
-01	КР52	2170	6	6,920
-02	КР53	1570	4	5,010
-03	КР54	970	2	3,090

1.090.1-3ПВ.2-3 15СБ

КАРКАС ПЛОСКИЙ  
КР51 - КР54  
СБОРОЧНЫЙ ЧЕРТЕЖ

СТАДИЯ	МАССА	МАСШТАБ
Р	СМ. ТАБЛ.	
ЛИСТ	ЛИСТОВ /	

ГОСГРАЖДАНСТРОЙ  
КиевЗНИИЭП

ДИЗАЙНЕР	Шевченко	<i>Ш</i>
ПРОЕКТОР	Ребров	<i>Р</i>
ИНЖЕНЕР	Ничипоренко	<i>Н</i>
МАШИНИСТ	Скодавасом	<i>С</i>
ОБРАБОТКА	Гресский	<i>Г</i>

ФОРМАТ А4

ЭПВЦ  
КиевЗНИИЭП

ВЗАМ. ИНВ. №  
ПОДП. И ДАТА  
ПОДП. И ИНВ. №

		ЛИСТ
--	--	------

20410 31 ФОРМАТ А4



ФОРМАТ	ЗОНА	ПОЗ.	ОБОЗНАЧЕНИЕ	НАИМЕНОВАНИЕ	КОП.	ПРИМЕЧАНИЕ	
			1.090.1-3ПВ.2-3 16СВ	ДОКУМЕНТАЦИЯ СБОРОЧНЫЙ ЧЕРТЕЖ ПЕРЕМЕННЫЕ ДАННЫЕ			
				ДЛЯ ИСПОЛНЕНИЯ:			
				1.090.1-3ПВ.2-3 16 КР55			
				ДЕТАЛИ			
ВЧ	1	6.013.1700		СТ. ОТД. ГОСТ 5781-82 Ф6 А-Ш L=1700	2	0.38КГ	
ВЧ	2	4.041.305		СТ. ОТД. ГОСТ 6727-80 Ф4 ВР-I L=305	6	0.03КГ	
				1.090.1-3ПВ.2-3 15-01 КР56			
				ДЕТАЛИ			
ВЧ	1	6.013.1700		СТ. ОТД. ГОСТ 5781-82 Ф6 А-Ш L=1700	2	0.38КГ	
ВЧ	2	4.041.355		СТ. ОТД. ГОСТ 6727-80 Ф4 ВР-I L=355	6	0.03КГ	
				1.090.1-3ПВ.2-3 16-02 КР57			
				ДЕТАЛИ			
ВЧ	1	6.013.2300		СТ. ОТД. ГОСТ 5781-82 Ф6 А-Ш L=2300	2	0.51КГ	
ВЧ	2	4.041.305		СТ. ОТД. ГОСТ 6727-80 Ф4 ВР-I L=305	6	0.03КГ	
				1.090.1-3ПВ.2-3 16-03 КР58			
				ДЕТАЛИ			
ВЧ	1	6.013.2300		СТ. ОТД. ГОСТ 5781-82 Ф6 А-Ш L=2300	2	0.51КГ	
			1.090.1-3ПВ.2-3 16				
НАЧ.ОТД.	Шевченко	<i>Шевченко</i>	КАРКАС ПЛОСКИЙ		СТАДИЯ	ЛИСТ	ЛИСТОВ
Н.КОНТР.	Редько	<i>Редько</i>	КР55 - КР58		Р	1	2
ГЛ.СПЕЦ.	Ничипоренко	<i>Ничипоренко</i>			ГОСГРАЖДАНСТРОЙ		
ПРОВЕРИЛ	Сторобогат	<i>Сторобогат</i>			КиевЗНИИЭП		
РАЗРАБ.	Пиличук	<i>Пиличук</i>					

ФОРМАТ А4

ФОРМАТ	ЗОНА	ПОЗ.	ОБОЗНАЧЕНИЕ	НАИМЕНОВАНИЕ	КОП.	ПРИМЕЧАНИЕ
ВЧ	2	4.041.355		СТ. ОТД. ГОСТ 6727-80 Ф4 ВР-I L=355	6	0.03КГ
			1.090.1-3ПВ.2-3 16			
						ЛИСТ
						2

20410 32

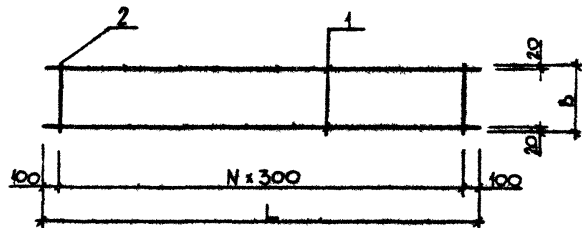

ОБОЗНАЧЕНИЕ	МАРКА	L, MM	B, MM	N	МАССА, КГ
I.090.1-3ПВ.2-3 I6	КР55	1700	305	5	0,920
-01	КР56	1700	355	5	0,950
-02	КР57	2300	305	7	1,240
-03	КР58	2300	355	7	1,280

1.090.1-3ПВ.2-3 16СБ

КАРКАС ПЛОСКИЙ  
КР55 - КР58  
СБОРОЧНЫЙ ЧЕРТЕЖ

СТАДИЯ	МАССА	МАСШТАБ
Р	СМ. ТАБЛ.	
ЛИСТ	ЛИСТОВ /	

НАЧ. ОТД.	Шевченко	
ИНЖ. КОНТР.	Резьков	
ГЛАВ. СПЕЦ.	Ничипоренко	
ПРОВЕРИЛ	Скороходов	
РАЗРАБ.	Греськив	

ГОСГРАЖДАНСТРОЙ  
КиевЗНИИЭП

ЭПВЦ  
КиевЗНИИЭП

ИНВ. № ПОДЛ. ПОДП. И ДАТА. ВЛАД. ИНВ. №

20410 33

ФОРМАТ А4

КОД	КОЛ	ОБОЗНАЧЕНИЕ	НАИМЕНОВАНИЕ	КОП	ПРИМЕЧАНИЕ
А4		1.090.1-3ПВ.2-3 17СВ	ДОКУМЕНТАЦИЯ СБОРОЧНЫЙ ЧЕРТЕЖ ДЕТАЛИ		
ВЧ	1	6.013.960	СТ. ОТД. ГОСТ 5781-82 Ø6 А-В L=960	2	0,21кг
		ПЕРЕМЕННЫЕ ДАННЫЕ	ДЛЯ ИСПОЛНЕНИЯ: 1.090.1-3ПВ.2-3 17 КР59		
ВЧ	2	4.041.190	СТ. ОТД. ГОСТ 6727-80 Ø4 ВР-I L=190	4	0,02кг
			1.090.1-3ПВ.2-3 17-01 КР60		
ВЧ	2	4.041.240	СТ. ОТД. ГОСТ 6727-80 Ø4 ВР-I L=240	4	0,02кг
1.090.1-3ПВ.2-3 17					
НАЧ.ОТД.	Шевченко		СТАДИЯ	ЛИСТ	ЛИСТОВ
И.КОНТР.	Ребров		Р		1
ГЛ.СПЕЦ.	Ничипоренко		ГОСГРАЖДАНСТРОЙ КиевЗНИИЭП		
ПРОВЕРИЛ	Скоробогат				
РАЗРАБ	Питчук				

ФОРМАТ А4

Гребнева  
Литв

ОПЕРАТОР  
ТЛП КОРТ

ЭПВЦ  
КиевЗНИИЭП

ОБОЗНАЧЕНИЕ	МАРКА	В, мм	МАССА, кг
1.090.1-3ПВ.2-3 17	КР59	190	0,490
-01	КР60	240	0,510

**1.090.1-3ПВ.2-3 17СВ**

**КАРКАС ПЛОСКИЙ**  
**КР59, КР60**  
**СБОРОЧНЫЙ ЧЕРТЕЖ**

СТАДИЯ	МАССА	МАСШТАБ
Р	СА, ТАБЛ.	

ЛИСТ	ЛИСТОВ
	1

ГОСГРАЖДАНСТРОЙ  
**КиевЗНИИЭП**

20410 34

ФОРМАТ А4

ФОРМАТ	ЗОНА	ПОЗ.	ОБОЗНАЧЕНИЕ	НАИМЕНОВАНИЕ	КОЛ.	ПРИМЕЧАНИЕ		
A4			1.090.1-3ПВ.2-3 18СВ	ДОКУМЕНТАЦИЯ СВОБОДНЫЙ ЧЕРТЕЖ				
			ПЕРЕМЕННЫЕ ДАННЫЕ	ДЛЯ ИСПОЛНЕНИЯ:				
				1.090.1-3ПВ.2-3 18 С1				
				ДЕТАЛИ				
ВЧ	1	10.013.3600		СТ. ОТД. ГОСТ 5781-82 Ø10 А-Ш L=3600	2	2.22КГ		
ВЧ	2	5.041.1000		СТ. ОТД. ГОСТ 6727-80 Ø5 ВР-I L=1000	15	0.14КГ		
				1.090.1-3ПВ.2-3 18-01 С2				
				ДЕТАЛИ				
ВЧ	1	10.013.3600		СТ. ОТД. ГОСТ 5781-82 Ø10 А-Ш L=3600	2	2.22КГ		
ВЧ	2	5.041.1050		СТ. ОТД. ГОСТ 6727-80 Ø5 ВР-I L=1050	15	0.15КГ		
				1.090.1-3ПВ.2-3 18-02 С3				
				ДЕТАЛИ				
ВЧ	1	12.013.3900		СТ. ОТД. ГОСТ 5781-82 Ø12 А-Ш L=3900	2	3.46КГ		
ВЧ	2	5.041.1000		СТ. ОТД. ГОСТ 6727-80 Ø5 ВР-I L=1000	15	0.14КГ		
				1.090.1-3ПВ.2-3 18-03 С4				
				ДЕТАЛИ				
ВЧ	1	12.013.3900		СТ. ОТД. ГОСТ 5781-82 Ø12 А-Ш L=3900	2	3.46КГ		
			1.090.1-3ПВ.2-3 18					
НАЧ. ОТД.	Шевченко	М.В.	СЕТКА С1 - С4		СТАДИЯ	ЛИСТ	ЛИСТОВ	
И. КОМП.	Редюв	Р.С.			Р	1	2	
УП. СПЕЦ.	Ничипоренко	В.П.			ГОСГРАЖДАНСТРОЙ			
ПРОВЕРИЛ	Скоровага	В.К.			КиевЗНИИЭП			
РАЗРАБ.	Панчук	В.И.						

ФОРМАТ А4

ФОРМАТ	ЗОНА	ПОЗ.	ОБОЗНАЧЕНИЕ	НАИМЕНОВАНИЕ	КОЛ.	ПРИМЕЧАНИЕ
ВЧ	2	5.041.1050		СТ. ОТД. ГОСТ 6727-80 Ø5 ВР-I L=1050	15	0.15КГ
			1.090.1-3ПВ.2-3 18			
						ЛИСТ
						2

20410 35

ФОРМАТ А4

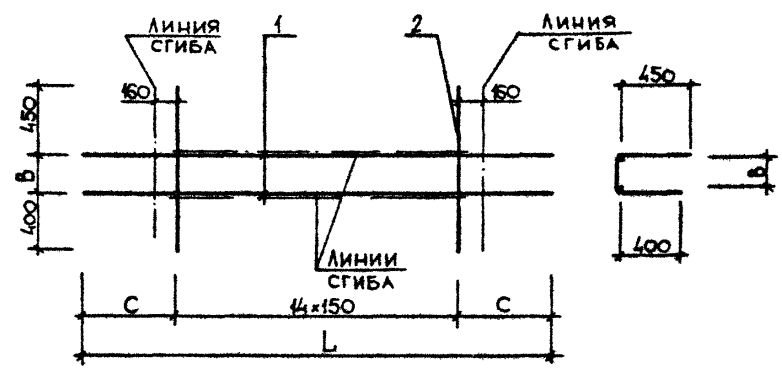

ОБОЗНАЧЕНИЕ	МАРКА	L, мм	B, мм	C, мм	МАССА, кг
I.090.I-3ПВ.2-3 I8	C1	3600	150	750	6,530
-01	C2	3600	200	750	6,630
-02	C3	3900	150	900	9,010
-03	C4	3900	200	900	9,120

				<b>1.090.1-3ПВ.2-3 18СБ</b>		
				СЕТКА С1 - С4 СБОРОЧНЫЙ ЧЕРТЕЖ		
				СТАДИЯ	МАССА	МАСШТАБ
				Р	СМ. ТАБЛ.	
				ЛИСТ	ЛИСТОВ 1	
				ГОСГРАЖДАНСТРОЙ <b>КиевЗНИИЭП</b>		
ИЗМЕТД.	Шевченко					
ИЗКОТР	Ребров					
ГЛСПЕЦ	Ничипоренко					
ПРОВЕРИЛ	Литвиненко					
РАЗРАБ	Греськив					

ФОРМАТ А4

ЭПВЦ  
КиевЗНИИЭП

ИЗМ № ПОЛП  
ПОДП И ДАТА  
ВЗНМ ИВН №

ЛИСТ

20410 36

ФОРМАТ А4

ФОРМАТ	ЗОНА	ПОЗ.	ОБОЗНАЧЕНИЕ	НАИМЕНОВАНИЕ	КОП.	ПРИМЕ- ЧАНИЕ
A4			1.090.1-3ПВ.2-3 19СВ	ДОКУМЕНТАЦИЯ СВОГОЧНЫЙ ЧЕРТЕЖ		
			<b>ПЕРЕМЕННЫЕ ДАННЫЕ</b>	<b>ДЛЯ ИСПОЛНЕНИЙ:</b>		
				1.090.1-3ПВ.2-3 19 С5		
				<b>ДЕТАЛИ</b>		
лрч	1	10.013.3300		СТ. ОТД. ГОСТ 5781-82 Ф10 А-Ш L=3300	2	2.03КГ
лрч	2	5.041.1000		СТ. ОТД. ГОСТ 6727-80 Ф5 ВР-I L=1000	13	0.14КГ
				1.090.1-3ПВ.2-3 19-01 С6		
				<b>ДЕТАЛИ</b>		
лрч	1	10.013.3300		СТ. ОТД. ГОСТ 5781-82 Ф10 А-Ш L=3300	2	2.03КГ
лрч	2	5.041.1050		СТ. ОТД. ГОСТ 6727-80 Ф5 ВР-I L=1050	13	0.15КГ
				1.090.1-3ПВ.2-3 19-02 С7		
				<b>ДЕТАЛИ</b>		
лрч	1	12.013.3600.		СТ. ОТД. ГОСТ 5781-82 Ф12 А-Ш L=3600	2	3.20КГ
лрч	2	5.041.1000		СТ. ОТД. ГОСТ 6727-80 Ф5 ВР-I L=1000	13	0.14КГ
				1.090.1-3ПВ.2-3 19-03 С8		
				<b>ДЕТАЛИ</b>		
лрч	1	12.013.3600		СТ. ОТД. ГОСТ 5781-82 Ф12 А-Ш L=3600	2	3.20КГ
			1.090.1-3ПВ.2-3 19			
ИЗДАТЕЛЬСТВО			СТАДИЯ			
ИЗДАТЕЛЬ			ЛИСТ			
ИЗДАТЕЛЬСТВО			ЛИСТОВ			
			Р 1 2			
СЕТКА			ГОСГРАЖДАНСТРОЙ			
С5 - С8			КиевЗНИИЭП			

ФОРМАТ А 4

ФОРМАТ	ЗОНА	ПОЗ.	ОБОЗНАЧЕНИЕ	НАИМЕНОВАНИЕ	КОП.	ПРИМЕ- ЧАНИЕ
лрч	2	5.041.1050		СТ. ОТД. ГОСТ 6727-80 Ф5 ВР-I L=1050	13	0.15КГ
			1.090.1-3ПВ.2-3 19			
			Лист 2			

20410 37 ФОРМАТ А 4

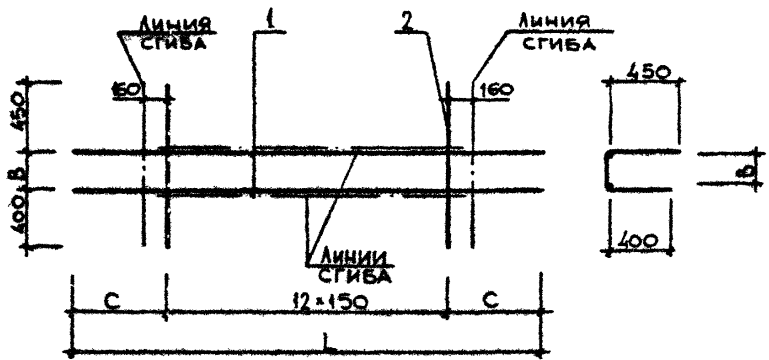

ОБОЗНАЧЕНИЕ	МАРКА	L, мм	B, мм	C, мм	МАССА, кг
I.090.I-ЗПВ.2-3 I9	С5	3300	150	750	5,880
	-01 С6	3300	200	750	5,970
	-02 С7	3600	150	900	8,200
	-03 С8	3600	200	900	8,290

<b>1.090.1-ЗПВ.2-3 19С6</b>					
СЕТКА С5 - С8 СБОРОЧНЫЙ ЧЕРТЕЖ			СТАДИЯ	МАССА	МАСШТАБ
			Р	СМ. ТАБЛ.	
			ЛИСТ	ЛИСТОВ /	
			ГОСГРАЖДАНСТРОЙ КиевЗНИИЭП		
НАМОТД	Шевченко				
МКОНТР	Редраб				
ГП.СПЕЦ	Ничипаренко				
ПРОВЕРИЛ	Скарабагат				
РАЗРАБ	Греськив				

ФОРМАТ А4

ЭПЦ  
КиевЗНИИЭП

ИНВ № ПОДЛ  
ПОДЛ И ДАТА  
ВЗЛАН ИИВ №

ЛИСТ

20410 38

ФОРМАТ А4

ФОРМАТ	ЗОНА	ПОЗ.	ОБОЗНАЧЕНИЕ	НАИМЕНОВАНИЕ	КОП	ПРИМЕЧАНИЕ		
A4			1.090.1-ЗПВ.2-3 20СВ	ДОКУМЕНТАЦИЯ СВОРОЧНЫЙ ЧЕРТЕЖ				
			ПЕРЕМЕННЫЕ ДАННЫЕ	ДЛЯ ИСПОЛНЕНИЯ: 1.090.1-ЗПВ.2-3 20 С9				
				ДЕТАЛИ				
ВЧ	1	10.013.3000		СТ. ОТД. ГОСТ 5781-82 Ф10 А-Ш L=3000	2	1.85КГ		
ВЧ	2	5.041.1000		СТ. ОТД. ГОСТ 6727-80 Ф5 ВР-I L=1000	11	0.14КГ		
				1.090.1-ЗПВ.2-3 20-01 С10				
				ДЕТАЛИ				
ВЧ	1	10.013.3000		СТ. ОТД. ГОСТ 5781-82 Ф10 А-Ш L=3000	2	1.85КГ		
ВЧ	2	5.041.1050		СТ. ОТД. ГОСТ 6727-80 Ф5 ВР-I L=1050	11	0.15КГ		
				1.090.1-ЗПВ.2-3 20-02 С11				
				ДЕТАЛИ				
ВЧ	1	8.013.2100		СТ. ОТД. ГОСТ 5781-82 Ф8 А-Ш L=2100	2	0.83КГ		
ВЧ	2	4.041.1000		СТ. ОТД. ГОСТ 6727-80 Ф4 ВР-I L=1000	7	0.09КГ		
				1.090.1-ЗПВ.2-3 20-03 С12				
				ДЕТАЛИ				
ВЧ	1	8.013.2100		СТ. ОТД. ГОСТ 5781-82 Ф8 А-Ш L=2100	2	0.83КГ		
			1.090.1-ЗПВ.2-3 20					
ИЗМ. ОТД.	Шевченко	Солн	СЕТКА С9 - С12		СТАДИЯ	ЛИСТ	ЛИСТОВ	
ИЗМ. КОНТР.	Ребров	Де			Р	1	2	
ИЗМ. СПЕЦ.	Мичиларенко	С.М.			ГОСГРАЖДАНСТРОИ			
ИЗМ. ПРОВЕРКА	Скородагат	С.С.			КиевЗНИИЭП			
ИЗМ. РАБ.	Литчук	Литч						

ФОРМАТ А4

ФОРМАТ	ЗОНА	ПОЗ.	ОБОЗНАЧЕНИЕ	НАИМЕНОВАНИЕ	КОП	ПРИМЕЧАНИЕ
ВЧ	2	4.041.1050	СТ. ОТД. ГОСТ 6727-80 Ф4 ВР-I L=1050		7	0.09КГ
			1.090.1-ЗПВ.2-3 20			
						ЛИСТ
						2

20410 39



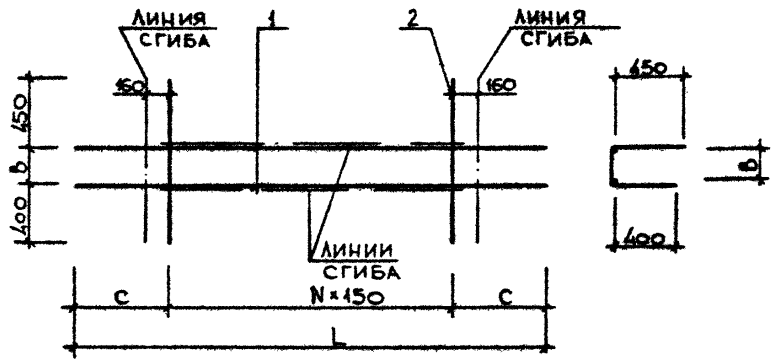

ОБОЗНАЧЕНИЕ	МАРКА	L, мм	B, мм	C, мм	N	МАССА, кг
I.090.1-3ПВ.2-3 20	C9	3000	150	750	10	5,230
	-01 C10	3000	200	750	10	5,310
	-02 C11	2100	150	600	6	2,290
	-03 C12	2100	200	600	6	2,320

				<b>1.090.1 - 3ПВ.2-3 20СБ</b>		
				СЕТКА С9 - С12 СБОРОЧНЫЙ ЧЕРТЕЖ		
				СТАДИЯ	МАССА	МАСШТАБ
				Р	см. табл.	
				ЛИСТ	ЛИСТОВ /	
				ГОСГРАЖДАНСТРОЙ		
				<b>КиевЗНИИЭП</b>		
ИСПОЛТД	Шевченко	<i>[Signature]</i>				
ИЗЛОТНР	Ребров	<i>[Signature]</i>				
ГПС ПЕЛ	Ничипоренко	<i>[Signature]</i>				
ПРОВЕРИЛ	Ничипоренко	<i>[Signature]</i>				
РАЗРАБ	Гавськив	<i>[Signature]</i>				

ФОРМАТ А4

ОПЕРАТОР  
ТІП КОРТ  
**ЭПВЦ**  
КиевЗНИИЭП

ИЗВ № ПОДЛ  
ПОДП И ДАТА  
ВЗЛАК ИЗВ №

		ЛИСТ

20410 40

ФОРМАТ А4

ФОРМАТ	ЗОНА	ПОЗ	ОБОЗНАЧЕНИЕ	НАИМЕНОВАНИЕ	КОП	ПРИМЕЧАНИЕ
A4			1.090.1-3ПВ.2-3 21СВ	ДОКУМЕНТАЦИЯ СБОРОЧНЫЙ ЧЕРТЕЖ		
ВЧ	1	16.013.2770		ДЕТАЛИ СТ. ОТД. ГОСТ 5781-82 Ø16 А-Ш L=2770	2	4.37КГ
ВЧ	2	5.041.2710		СТ. ОТД. ГОСТ 6727-80 Ø5 ВР-I L=2710	4	0.38КГ
			ПЕРЕМЕННЫЕ ДАННЫЕ	ДЛЯ ИСПОЛНЕНИЙ: 1.090.1-3ПВ.2-3 21 С13		
ВЧ	3	4.041.740		ДЕТАЛИ СТ. ОТД. ГОСТ 6727-80 Ø4 ВР-I L=740	8	0.07КГ
ВЧ	3	4.041.840		1.090.1-3ПВ.2-3 21-01 С14 ДЕТАЛИ СТ. ОТД. ГОСТ 6727-80 Ø4 ВР-I L=840	8	0.08КГ
ВЧ	3	4.041.740		1.090.1-3ПВ.2-3 21-02 С15 ДЕТАЛИ СТ. ОТД. ГОСТ 6727-80 Ø4 ВР-I L=740	7	0.07КГ
ВЧ	3	4.041.840		1.090.1-3ПВ.2-3 21-03 С16 ДЕТАЛИ СТ. ОТД. ГОСТ 6727-80 Ø4 ВР-I L=840	7	0.08КГ
			1.090.1-3ПВ.2-3 21			
НАЧ. ОТД.	Шевченко		СЕТКА С13 - С16	СТАДИЯ	ЛИСТ	ЛИСТОВ
И. СЧЕТ	Ребров			Р		1
ПРОС.	Ничипоренко			ГОСГРАЖДАНСТРОЙ		
ПРОСЕРИЯ	Скоробогат			КиевЗНИИЭП		
РАЗРАБ.	Пиччук					

ФОРМАТ А 4

ЭПВЦ  
КиевЗНИИЭП

ОПЕРАТОР  
ТПП КОРТ

Гребнева  
Л.П.И.

ОБОЗНАЧЕНИЕ	МАРКА	В, ММ	С, ММ	N	МАССА, КГ
1.090.1-3ПВ.2-3 21	С13	200	305	7	10,780
	-01	С14	250	305	10,850
	-02	С15	200	455	10,710
	-04	С16	250	455	10,780

ПОДПИСЬ И ДАТА

ИЗВ. И ПОДП.

1.090.1-3ПВ.2-3 21СВ

СЕТКА  
С13 - С16  
СБОРОЧНЫЙ ЧЕРТЕЖ

СТАДИЯ	МАССА	МАСШТАБ
Р	СМ. ТАБЛ.	
ЛИСТ	ЛИСТОВ /	

ГОСГРАЖДАНСТРОЙ  
КиевЗНИИЭП

20410 41

ФОРМАТ	ЗОНА	ГОЗ	ОБОЗНАЧЕНИЕ	НАИМЕНОВАНИЕ	КОП	ПРИМЕЧАНИЕ
A4			1.090.1-ЗПВ.2-3 22СВ	ДОКУМЕНТАЦИЯ СБОРОЧНЫЙ ЧЕРТЕЖ		
				ДЕТАЛИ		
БЧ	1		16.013.2770	СТ. ОТД. ГОСТ 5781-82 Φ16 А-Ш L=2770	2	4.37КГ
БЧ	2		6.013.2710	Φ6 А-Ш L=2710	4	0.60КГ
			ПЕРЕМЕННЫЕ ДАННЫЕ	ДЛЯ ИСПОЛНЕНИЙ:		
				1.090.1-ЗПВ.2-3 22 С17		
				ДЕТАЛИ		
БЧ	3		4.041.740	СТ. ОТД. ГОСТ 6727-80 Φ4 ВР-I L=740	8	0.07КГ
				1.090.1-ЗПВ.2-3 22-01 С18		
				ДЕТАЛИ		
БЧ	3		4.041.840	СТ. ОТД. ГОСТ 6727-80 Φ4 ВР-I L=840	8	0.08КГ
				1.090.1-ЗПВ.2-3 22-02 С19		
				ДЕТАЛИ		
БЧ	3		4.041.740	СТ. ОТД. ГОСТ 6727-80 Φ4 ВР-I L=740	7	0.07КГ
				1.090.1-ЗПВ.2-3 22-03 С20		
				ДЕТАЛИ		
БЧ	3		4.041.840	СТ. ОТД. ГОСТ 6727-80 Φ4 ВР-I L=840	7	0.08КГ
				1.090.1-ЗПВ.2-3 22		
НАЧ ОТД	Шевченко			СТАДИЯ	ЛИСТ	ЛИСТОВ
Н КОНТР	Ребров			Р		1
ГЛ СПЕЦ	Ничипоренко			ГОСГРАЖДАНСТРОЙ		
ПРОВЕРИЛ	Скородаев			КиевЗНИИЭП		
РАЗРАБ	Пинчук					

ФОРМАТ А4

Гребнева  
Лиса

ОПЕРАТОР  
ТПП КОРТ

ЭПВЦ  
КиевЗНИИЭП

Антикоррозийное покрытие пазов  
Антикоррозийное покрытие впадин

ЛИНИЯ СГЛВА 1 2 3

130 130 80 б 15

15 80/150/80 в 15

30 с N\*300 с 50

2770

ОБОЗНАЧЕНИЕ	МАРКА	В, ММ	С, ММ	N	МАССА, КГ
I.090.I-ЗПВ.2-3 22	С17	200	305	7	II,680
	-01 С18	250	305	7	II,760
	-02 С19	200	455	6	II,620
	-03 С20	250	455	6	II,680

1.090.1-ЗПВ.2-3 22СВ				
СЕТКА		СТАДИЯ	МАССА	МАСШТАБ
С17 - С20		Р	СМ. ТАБЛ.	
СБОРОЧНЫЙ ЧЕРТЕЖ		ЛИСТ	ЛИСТОВ 1	
		ГОСГРАЖДАНСТРОЙ		
		КиевЗНИИЭП		

20410 42 ФОРМАТ А4

ФОРМАТ	ЗОНА	ПОЗ.	ОБОЗНАЧЕНИЕ	НАИМЕНОВАНИЕ	КОЛ.	ПРИМЕЧАНИЕ	
A4			1.090.1-3ПВ.2-3 23СВ	ДОКУМЕНТАЦИЯ СВОРОЧНЫЙ ЧЕРТЕЖ			
ВЧ	2		5.041.2710	ДЕТАЛИ СТ. ОТД. ГОСТ 6727-80 Φ5 ВР-I L=2710	4	0.38КГ	
			ПЕРЕМЕННЫЕ ДАННЫЕ	ДЛЯ ИСПОЛНЕНИЯ: 1.090.1-3ПВ.2-3 23 С21			
ВЧ	1		16.013.2770	ДЕТАЛИ СТ. ОТД. ГОСТ 5781-82 Φ16 А-Ш L=2770	2	4.37КГ	
ВЧ	3		4.041.740	СТ. ОТД. ГОСТ 6727-80 Φ4 ВР-I L=740	6	0.07КГ	
				1.090.1-3ПВ.2-3 23-01 С22			
ВЧ	1		16.013.2770	ДЕТАЛИ СТ. ОТД. ГОСТ 5781-82 Φ16 А-Ш L=2770	2	4.37КГ	
ВЧ	3		4.041.840	СТ. ОТД. ГОСТ 6727-80 Φ4 ВР-I L=840	6	0.08КГ	
				1.090.1-3ПВ.2-3 23-02 С23			
ВЧ	1		12.013.2770	ДЕТАЛИ СТ. ОТД. ГОСТ 5781-82 Φ12 А-Ш L=2770	2	2.46КГ	
ВЧ	3		4.041.740	СТ. ОТД. ГОСТ 6727-80 Φ4 ВР-I L=740	7	0.07КГ	
				1.090.1-3ПВ.2-3 23-03 С24			
			1.090.1-3ПВ.2-3 23				
ИМЯ ОТД.	Шевченко	Р.С.	СЕТКА		СТАДИЯ	ЛИСТ	ЛИСТОВ
ОИТР.	Редраб	Р.С.	С21 - С24		Р	1	2
ОРЕЦ.	Мичуренко	Р.С.	ГОСГРАЖДАНСТРОЙ КиевЗНИИЭП				
ВЕРИП.	Скоробогат	Р.С.					
РАБ.	Пинчук	Р.С.					

ФОРМАТ А4

ФОРМАТ	ЗОНА	ПОЗ.	ОБОЗНАЧЕНИЕ	НАИМЕНОВАНИЕ	КОЛ.	ПРИМЕЧАНИЕ
ВЧ	1		12.013.2770	ДЕТАЛИ СТ. ОТД. ГОСТ 5781-82 Φ12 А-Ш L=2770	2	2.46КГ
ВЧ	3		4.041.840	СТ. ОТД. ГОСТ 6727-80 Φ4 ВР-I L=840	7	0.08КГ
			1.090.1-3ПВ.2-3 23			
						ЛИСТ
						2

20410 43

ФОРМАТ А4

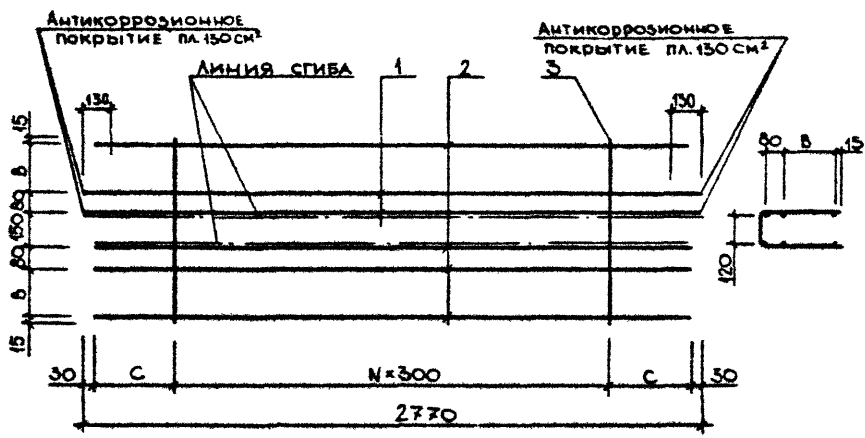

ОБОЗНАЧЕНИЕ	МАРКА	В, ММ	С, ММ	N	МАССА, КГ
I.090.1-3ПВ.2-3 23	C21	200	605	5	10,650
-01	C22	250	605	5	10,700
-02	C23	200	455	6	6,890
-03	C24	250	455	6	6,960

НАЧ.ОТД.	Шевченко	
И.КОНТР.	Ребров	
ГЛ.СПЕЦ.	Ничипоренко	
ПРОВЕРИЛ	Литвиненко	
РАЗРАБ.	Гресьюк	

**1.090.1-3ПВ.2-3 23СБ**

**СЕТКА  
С21 - С24  
СБОРОЧНЫЙ ЧЕРТЕЖ**

СТАДИЯ	МАССА	МАСШТАБ
Р	СМ. ТАБЛ.	
ЛИСТ	ЛИСТОВ /	

ГОСГРАЖДАНСТРОЙ  
**КиевЗНИИЭП**

ФОРМАТ А4

**ЭПВП**  
 ОПЕРАТОР  
 ТПП КОРТ  
 КиевЗНИИЭП

ПОДП И ДАТА  
 ВЗАМ ИИВ №

	ЛИСТ
--	------

20410 44

ФОРМАТ А4

ФОРМАТ	ЗОНА	ПОЗ	ОБОЗНАЧЕНИЕ	НАИМЕНОВАНИЕ	КОП	ПРИМЕЧАНИЕ
А4			1.090.1-3ПВ.2-3 24СБ	ДОКУМЕНТАЦИЯ СБОРОЧНЫЙ ЧЕРТЕЖ		
БЧ	1		16.013.2770	ДЕТАЛИ СТ. ОТД. ГОСТ 5781-82 Φ16 А-Ш L=2770	2	4.37КГ
БЧ	2		5.041.2710	СТ. ОТД. ГОСТ 6727-80 Φ5 ВР-I L=2710	4	0.38КГ
			ПЕРЕМЕННЫЕ ДАННЫЕ	ДЛЯ ИСПОЛНЕНИЙ: 1.090.1-3ПВ.2-3 24 С25		
БЧ	3		4.041.740	ДЕТАЛИ СТ. ОТД. ГОСТ 6727-80 Φ4 ВР-I L=740	4	0.07КГ
				1.090.1-3ПВ.2-3 24-01 С26		
БЧ	3		4.041.840	ДЕТАЛИ СТ. ОТД. ГОСТ 6727-80 Φ4 ВР-I L=840	4	0.08КГ
				1.090.1-3ПВ.2-3 24-02 С27		
БЧ	3		4.041.740	ДЕТАЛИ СТ. ОТД. ГОСТ 6727-80 Φ4 ВР-I L=740	4	0.07КГ
				1.090.1-3ПВ.2-3 24-03 С28		
БЧ	3		4.041.840	ДЕТАЛИ СТ. ОТД. ГОСТ 6727-80 Φ4 ВР-I L=840	4	0.08КГ
			1.090.1-3ПВ.2-3 24			
			СЕТКА С25 - С28			
			СТАДИЯ ЛИСТ ЛИСТОВ Р 1 1			
			ГОСГРАЖДАНСТРОЙ КиевЗНИИЭП			
ИЗМ ОТД	Шевченко					
КОНТР	Редков					
СПЕЦ	Ничипоренко					
ПРОФЕРИТ	Сторобогат					
РАЗРАБ	Пимчук					

ГРЕЙДЕРА  
СТРОИТЕЛЬ

ОПЕРАТОР  
ТЛП КОРТ

ЭПВЦ  
КиевЗНИИЭП

ОБОЗНАЧЕНИЕ	МАРКА	В, ММ	С, ММ	Д, ММ	МАССА, КГ
1.090.1-3ПВ.2-3 24	С25	200	455	1355	10,520
	-01 С26	250	455	1355	10,550
	-02 С27	200	305	1505	10,520
	-03 С28	250	305	1505	10,550

ВЗАМ ИВВВВ

ПОДПИСА И ДАТА

ИВВВ ИВВВВ

1.090.1-3ПВ.2-3 24СБ

СЕТКА  
С25 - С28  
СБОРОЧНЫЙ ЧЕРТЕЖ

СТАДИЯ	МАССА	МАСШТАБ
Р	СМ. ТАБЛ.	

ИВВВ ИВВВВ

ПОДПИСА И ДАТА

ИВВВ ИВВВВ

ИЗМ ОТД Шевченко

ИЗМ КОНТР Редков

ИЗМ СПЕЦ Ничипоренко

ИЗМ ПРОФЕРИТ Ничипоренко

ИЗМ РАЗРАБ Греський

СТАДИЯ	МАССА	МАСШТАБ
Р	СМ. ТАБЛ.	

ГОСГРАЖДАНСТРОЙ  
КиевЗНИИЭП

ФОРМАТ	ЗОНА	ПОЗ	ОБОЗНАЧЕНИЕ	НАИМЕНОВАНИЕ	КОП	ПРИМЕЧАНИЕ
А4			1.090.1-3ПВ.2-3 25СВ	ДОКУМЕНТАЦИЯ СБОРОЧНЫЙ ЧЕРТЕЖ		
ВЧ	1	16.013.2770		ДЕТАЛИ СТ. ОТД. ГОСТ 5781-82 Ø16 А-Ш L=2770	2	4,37КГ
ВЧ	2	5.041.2710		СТ. ОТД. ГОСТ 6727-80 Ø5 ВР-I L=2710	4	0,38КГ
			ПЕРЕМЕННЫЕ ДАННЫЕ	ДЛЯ ИСПОЛНЕНИЯ:		
				1.090.1-3ПВ.2-3 25 С29		
				ДЕТАЛИ		
ВЧ	3	4.041.740		СТ. ОТД. ГОСТ 6727-80 Ø4 ВР-I L=140	4	0,07КГ
				1.090.1-3ПВ.2-3 25-01 С30		
				ДЕТАЛИ		
ВЧ	3	4.041.840		СТ. ОТД. ГОСТ 6727-80 Ø4 ВР-I L=840	4	0,08КГ
				1.090.1-3ПВ.2-3 25-02 С31		
				ДЕТАЛИ		
ВЧ	3	4.041.740		СТ. ОТД. ГОСТ 6727-80 Ø4 ВР-I L=740	4	0,07КГ
				1.090.1-3ПВ.2-3 25-03 С32		
				ДЕТАЛИ		
ВЧ	3	4.041.840		СТ. ОТД. ГОСТ 6727-80 Ø4 ВР-I L=840	4	0,08КГ
			1.090.1-3ПВ.2-3 25			
			СЕТКА			
			С29 - С32			
НАЧ.ОТД.	Шевченко		СТАДИЯ	ЛИСТ	ЛИСТОВ	
И.КОНТР.	Ребров		Р		1	
ГЛ.СПЕЦ.	Никитовенко		ГОСГРАЖДАНСТРОЙ			
ПРОВЕРИЛ	Скороходовт		КиевЗНИИЭП			
РАЗРАБ.	Пимчук					

ФОРМАТ А4

Госплана  
ОПЕРАТОР  
ЭПВЦ  
КиевЗНИИЭП

ОБОЗНАЧЕНИЕ	МАРКА	В, ММ	С, ММ	Д, ММ	МАССА, КГ
1.090.1-3ПВ.2-3 25	С29	200	1355	455	10,520
-01	С30	250	1355	455	10,550
-02	С31	200	1505	305	10,520
-03	С32	250	1505	305	10,550

1.090.1-3ПВ.2-3 25СВ		
СЕТКА		
С29 - С32		
СБОРОЧНЫЙ ЧЕРТЕЖ		
СТАДИЯ	МАССА	МАСШТАБ
Р	СМ. ТАБЛ.	
ЛИСТ	ЛИСТОВ 1	
ГОСГРАЖДАНСТРОЙ		
КиевЗНИИЭП		

20410 46

ФОРМАТ А4

ФОРМАТ	ЗОНА	ПОС.	ОБОЗНАЧЕНИЕ	НАИМЕНОВАНИЕ	КОЛ.	ПРИМЕЧАНИЕ
A4			1.090.1-3ПВ.2-3 26СВ	ДОКУМЕНТАЦИЯ СБОРОЧНЫЙ ЧЕРТЕЖ		
ВЧ	1		16.013.5770	ДЕТАЛИ СТ. ОТД. ГОСТ 5781-82 Φ16 А-Ш L=5770	2	9.11КГ
ВЧ	2		5.041.5710	СТ. ОТД. ГОСТ 6727-80 Φ5 ВР-I L=5710	4	0.79КГ
			ПЕРЕМЕННЫЕ ДАННЫЕ	ДЛЯ ИСПОЛНЕНИЯ:		
				1.090.1-3ПВ.2-3 26 С33		
ВЧ	3		4.041.740	ДЕТАЛИ СТ. ОТД. ГОСТ 6727-80 Φ4 ВР-I L=740	16	0.07КГ
				1.090.1-3ПВ.2-3 26-01 С34		
ВЧ	3		4.041.840	ДЕТАЛИ СТ. ОТД. ГОСТ 6727-80 Φ4 ВР-I L=840	16	0.08КГ
				1.090.1-3ПВ.2-3 26-02 С35		
ВЧ	3		4.041.740	ДЕТАЛИ СТ. ОТД. ГОСТ 6727-80 Φ4 ВР-I L=740	14	0.07КГ
				1.090.1-3ПВ.2-3 26-03 С36		
ВЧ	3		4.041.840	ДЕТАЛИ СТ. ОТД. ГОСТ 6727-80 Φ4 ВР-I L=840	14	0.08КГ
			1.090.1-3ПВ.2-3 26			
			СЕТКА С33 - С36			
Исполнитель			СТАДИЯ			
Проверен			ЛИСТ			
Разработ			ЛИСТОВ			
			ГОСГРАЖДАНСТРОЙ			
			КиевЗНИИЭП			

Гребнева

ОПЕРАТОР

ИПП КОРТ

ЭПВЦ

КиевЗНИИЭП

ОБОЗНАЧЕНИЕ	МАРКА	В, ММ	С, ММ	Д, ММ	N	МАССА, КГ	
1.090.1-3ПВ.2-3 26	С33	200	305	900	7	22,450	
	-01	С34	250	305	900	7	22,590
	-02	С35	200	455	1200	6	22,320
	-03	С36	250	455	1200	6	22,440

1.090.1-3ПВ.2-3 26СВ

СЕТКА  
С33 - С36  
СБОРОЧНЫЙ ЧЕРТЕЖ

СТАДИЯ	МАССА	МАСШТАБ
Р	СМ. ТАБЛ.	
ЛИСТ	ЛИСТОВ /	

ГОСГРАЖДАНСТРОЙ  
КиевЗНИИЭП

2010 47

ГОСГРАЖДАНСТРОЙ



ФОРМАТ	ЗОНА	ПОЗ	ОБОЗНАЧЕНИЕ	НАИМЕНОВАНИЕ	КОП	ПРИМЕЧАНИЕ
A4			1.090.1-3ПВ.2-3 27СВ	ДОКУМЕНТАЦИЯ СБОРОЧНЫЙ ЧЕРТЕЖ		
				ДЕТАЛИ		
ВЧ	1		16.013.5770	СТ. ОТД. ГОСТ 5781-82 Φ16 А-Ш L=5770	2	9.11КГ
ВЧ	2		6.013.5710	Φ6 А-Ш L=5710	4	1.27КГ
			ПЕРЕМЕННЫЕ ДАННЫЕ	ДЛЯ ИСПОЛНЕНИЙ:		
				1.090.1-3ПВ.2-3 27 С37		
				ДЕТАЛИ		
ВЧ	3		4.041.740	СТ. ОТД. ГОСТ 6727-80 Φ4 ВР-I L=740	16	0.07КГ
				1.090.1-3ПВ.2-3 27-01 С38		
				ДЕТАЛИ		
ВЧ	3		4.041.840	СТ. ОТД. ГОСТ 6727-80 Φ4 ВР-I L=840	16	0.08КГ
				1.090.1-3ПВ.2-3 27-02 С39		
				ДЕТАЛИ		
ВЧ	3		4.041.740	СТ. ОТД. ГОСТ 6727-80 Φ4 ВР-I L=740	14	0.07КГ
				1.090.1-3ПВ.2-3 27-03 С40		
				ДЕТАЛИ		
ВЧ	3		4.041.840	СТ. ОТД. ГОСТ 6727-80 Φ4 ВР-I L=840	14	0.08КГ
			1.090.1-3ПВ.2-3 27			
			СЕТКА С37 - С40			
			ГОСГРАЖДАНСТРОЙ КиевЗНИИЭП			
НАЧ. ОТД.	Шевченко					
И. КОМП.	Ребров					
ГЛ. СПЕЦ.	Ничипоренко					
ПРОВЕРИЛ	Скарабагат					
РАЗРАБ.	Пинчук					

ФОРМАТ А4

48

Гребень  
А.П.С.

ОПЕРАТОР  
ТЛП КОРТ

ЭПВЦ  
КиевЗНИИЭП

ОБОЗНАЧЕНИЕ	МАРКА	В, ММ	С, ММ	Д, ММ	N	МАССА, КГ
1.090.1-3ПВ.2-3 27	С37	200	305	900	7	24,350
	-01	С38	250	305	900	24,490
	-02	С39	200	455	1200	24,220
	-03	С40	250	455	1200	24,340

ПОДПИСЬ И ДАТА

ВЗН. ИВ. №

ИВ. И ПОДП.

1.090.1-3ПВ.2-3 27СВ

СЕТКА  
С37 - С40  
СБОРОЧНЫЙ ЧЕРТЕЖ

СТАДИЯ	МАССА	МАССА/ТАБ.
Р	СМ. ТАБЛ.	
ЛИСТ	ЛИСТОВ 1	

ГОСГРАЖДАНСТРОЙ  
КиевЗНИИЭП

20410 48

ФОРМАТ	ЗОНА	ПОЗ	ОБОЗНАЧЕНИЕ	НАИМЕНОВАНИЕ	КОЛ	ПРИМЕЧАНИЕ
А4			1.090.1-3ПВ.2-3 28СБ	ДОКУМЕНТАЦИЯ СБОРОЧНЫЙ ЧЕРТЕЖ		
			ПЕРЕМЕННЫЕ ДАННЫЕ	ДЛЯ ИСПОЛНЕНИЯ: 1.090.1-3ПВ.2-3 28 С41		
				ДЕТАЛИ		
ВЧ	1	5.041.3250		СТ. ОТД. ГОСТ 6727-80 Φ5 ВР-I L=3250	5	0.45КГ
ВЧ	2	5.041.990		Φ5 ВР-I L=990	9	0.14КГ
				1.090.1-3ПВ.2-3 28-01 С42		
				ДЕТАЛИ		
ВЧ	1	5.041.3250		СТ. ОТД. ГОСТ 6727-80 Φ5 ВР-I L=3250	5	0.45КГ
ВЧ	2	5.041.1090		Φ5 ВР-I L=1090	9	0.15КГ
				1.090.1-3ПВ.2-3 28-02 С43		
				ДЕТАЛИ		
ВЧ	1	5.041.3250		СТ. ОТД. ГОСТ 6727-80 Φ5 ВР-I L=3250	2	0.45КГ
ВЧ	2	5.041.820		Φ5 ВР-I L=820	9	0.11КГ
				1.090.1-3ПВ.2-3 28-03 С44		
				ДЕТАЛИ		
ВЧ	1	5.041.3250		СТ. ОТД. ГОСТ 6727-80 Φ5 ВР-I L=3250	2	0.45КГ
ВЧ	2	5.041.870		Φ5 ВР-I L=870	9	0.12КГ
			1.090.1-3ПВ.2-3 28			
			СЕТКА С41 - С44			
НАЧ ОТД	Шевченко		СТАДИЯ	ЛИСТ	ЛИСТОВ	
НАСМТР	Редраб		Р		1	
СПЕЦИ	Ничипоренко		ГОСГРАЖДАНСТРОЙ			
ПРОВЕРИЛ	Скородагат		КиевЗНИИЭП			
РАЗРАБ	Пинчук	Б.А.				

Гребнева  
ОПЕРАТОР  
ЭПВП  
КиевЗНИИЭП

РИС.1

РИС.2

ОБОЗНАЧЕНИЕ	МАРКА	РИС	В, ММ	С, ММ	МАССА, КГ
1.090.1-3ПВ.2-3 28	С41	1	190	100	3,500
-01	С42	1	240	150	3,620
-02	С43	2	400	-	1,930
-03	С44	2	450	-	1,990

ПОДПИСЬ И ДАТА

1.090.1-3ПВ.2-3 28СБ

СЕТКА С41 - С44

СБОРОЧНЫЙ ЧЕРТЕЖ

ВЗАИМНОВ

МАЧ ОТД	И КОМПР	ГЛ СПЕЦ	ПРОВЕРИЛ	РАЗРАБ	СТАДИЯ	ЛИСТ	ЛИСТОВ
Шевченко	Редраб	Ничипоренко	Скородагат	Гресюк	Р		1

ИМВ И ПОДП

ГОСГРАЖДАНСТРОЙ

КиевЗНИИЭП

СТАДИЯ

МАССА

МАСШТАБ

Р

СМ. ТАБЛ.

ЛИСТ

ЛИСТОВ /

ФОРМАТ	ЗОНА	ПОЗ	ОБОЗНАЧЕНИЕ	НАИМЕНОВАНИЕ	КОЛ.	ПРИМЕЧАНИЕ
A4			1.090.1-3ПВ.2-3 29СБ	ДОКУМЕНТАЦИЯ СБОРОЧНЫЙ ЧЕРТЕЖ		
				ДЕТАЛИ		
ВЧ	1		4.041.440	СТ. ОТД. ГОСТ 6727-80 Ø4 ВР-I L=440	6	0.04КГ
ВЧ	2		4.041.140	Ø4 ВР-I L=140	12	0.01КГ
			1.090.1-3ПВ.2-3 29			
НАЧ ОТД	Шевченко		СЕТКА С45 ГОСГРАЖДАНСТРОИ КиевЗНИИЭП			
Н КОНТР	Ребров					
ГП СПЕЦ	Ничипоренко					
ПРОВЕРИЛ	Скоробогат					
РАЗРАБ	Пимчук					
СТАДИЯ	ЛИСТ	ЛИСТОВ				
Р		1				

ФОРМАТ А4

ЭПВЦ  
КиевЗНИИЭП

ОПЕРАТОР  
ТЛП КОРТ

Гребнеба

ПОДПИСЬ И ДАТА		ВЗАМ ИМЕНИ	1.090.1-3ПВ.2-3 29СБ		
НАЧ ОТД	Шевченко		СЕТКА С45 СБОРОЧНЫЙ ЧЕРТЕЖ	СТАДИЯ	МАССА
Н КОНТР	Ребров			Р	0,390
ГП СПЕЦ	Ничипоренко			ЛИСТ	ЛИСТОВ
ПРОВЕРИЛ	Скоробогат			ГОСГРАЖДАНСТРОИ	
РАЗРАБ	Греськив			КиевЗНИИЭП	

20410 50
ФОРМАТ А4

ФОРМАТ	ЗОНА	ПОЗ	ОБОЗНАЧЕНИЕ	НАИМЕНОВАНИЕ	КОЛ.	ПРИМЕЧАНИЕ
А4			1.090.1-3ПВ.2-3 ЗОСБ	ДОКУМЕНТАЦИЯ СБОРОЧНЫЙ ЧЕРТЕЖ		
			ПЕРЕМЕННЫЕ ДАННЫЕ	ДЛЯ ИСПОЛНЕНИЙ:		
				1.090.1-3ПВ.2-3 ЗО С46		
				ДЕТАЛИ		
БЧ	1	5.041.1600		СТ. ОТД. ГОСТ 6727-80 φ5 ВР-I L=1600	5	0.22кг
БЧ	2	5.041.990		φ5 ВР-I L=990	6	0.14кг
				1.090.1-3ПВ.2-3 ЗО-01 С47		
				ДЕТАЛИ		
БЧ	1	5.041.1600		СТ. ОТД. ГОСТ 6727-80 φ5 ВР-I L=1600	5	0.22кг
БЧ	2	5.041.1090		φ5 ВР-I L=1090	6	0.15кг
				1.090.1-3ПВ.2-3 ЗО-02 С48		
				ДЕТАЛИ		
БЧ	1	5.041.1600		СТ. ОТД. ГОСТ 6727-80 φ5 ВР-I L=1600	2	0.22кг
БЧ	2	5.041.820		φ5 ВР-I L=820	6	0.11кг
				1.090.1-3ПВ.2-3 ЗО-03 С49		
				ДЕТАЛИ		
БЧ	1	5.041.1600		СТ. ОТД. ГОСТ 6727-80 φ5 ВР-I L=1600	2	0.22кг
БЧ	2	5.041.870		φ5 ВР-I L=870	6	0.12кг
			1.090.1-3ПВ.2-3 ЗО			
			СЕТКА	СТАДИЯ	ЛИСТ	ЛИСТОВ
			С46 - С49	Р		1
НАЧ.ОТД.	Шевченко	Рау	ГОСГРАЖДАНСТРОЙ <b>КиевЗНИИЭП</b>			
КОНТР.	Редкоб	Рау				
СПЕЦ.	Ничипоренко	Рау				
СВЕРЯЛ	Владимир	Рау				
РАЗРАБ.	Грескив	Рау				

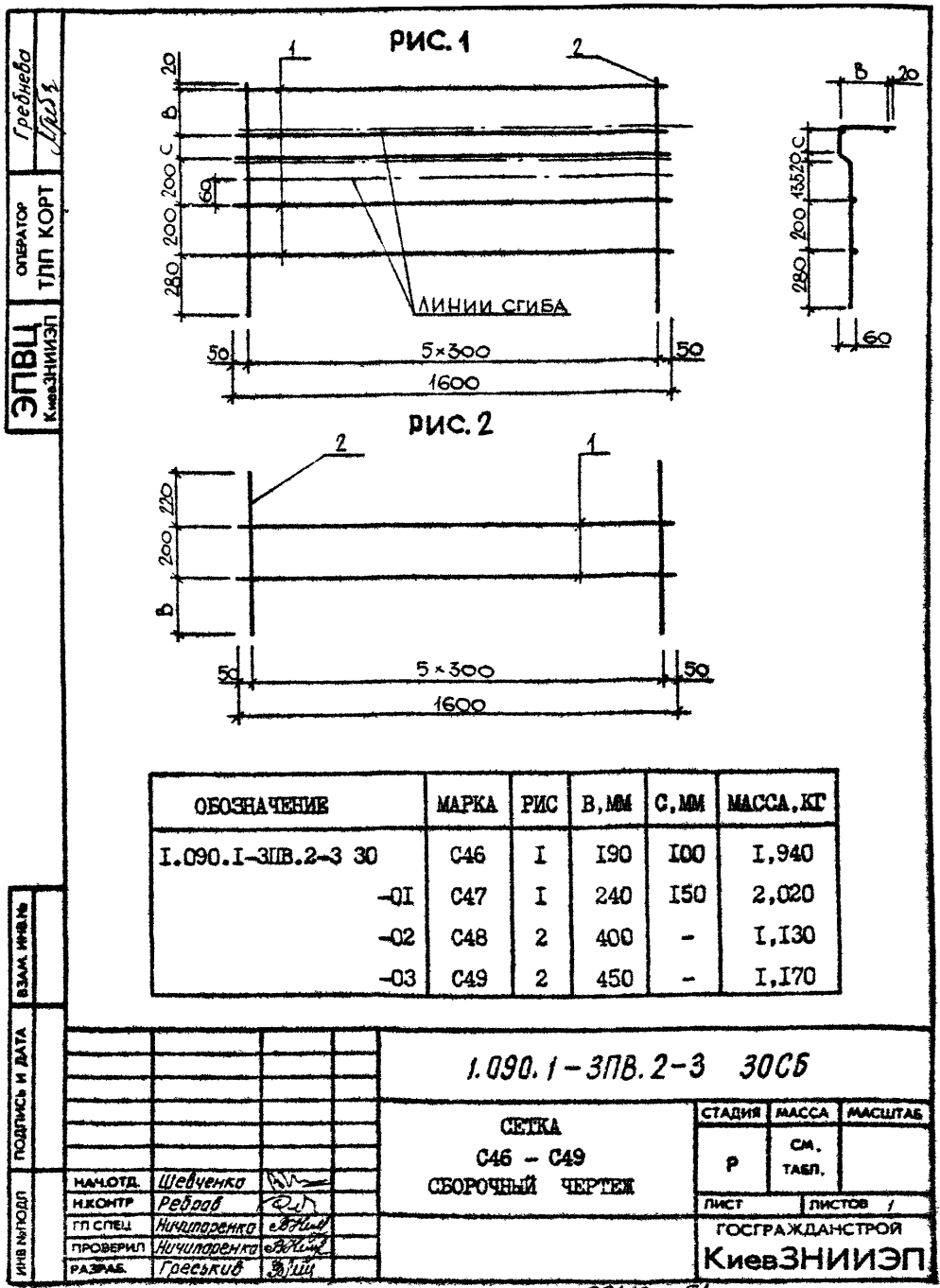

ФОРМАТ	ЗОНА	ПОЗ	ОБОЗНАЧЕНИЕ	НАИМЕНОВАНИЕ	КОП.	ПРИМЕЧАНИЕ
A4			1.090.1-3ПВ.2-3 31СВ	ДОКУМЕНТАЦИЯ СБОРОЧНЫЙ ЧЕРТЕЖ		
БЧ	1		60.8.060.80	ДЕТАЛИ ПОЛОСА ГОСТ 103-76 -60x8 L=80	1	0.30кг
			ПЕРЕМЕННЫЕ ДАННЫЕ	ДЛЯ ИСПОЛНЕНИЙ:		
БЧ	2		8.013.40С	1.090.1-3ПВ.2-3 31 МН1	2	0.16кг
БЧ	3		6.013.350	ДЕТАЛИ СТ. ОТД. ГОСТ 5781-82 Φ8 А-Ш L=400 Φ6 А-Ш L=350	1	0.08кг
БЧ	2		10.013.500	1.090.1-3ПВ.2-3 31-01 МН2	2	0.31кг
БЧ	3		6.013.350	ДЕТАЛИ СТ. ОТД. ГОСТ 5781-82 Φ10 А-Ш L=500 Φ6 А-Ш L=350	1	0.08кг
БЧ	2		8.013.200	1.090.1-3ПВ.2-3 31-02 МН3	1	0.08кг
БЧ	3		8.013.450	ДЕТАЛИ СТ. ОТД. ГОСТ 5781-82 Φ8 А-Ш L=200 Φ8 А-Ш L=450	2	0.18кг
			1.090.1-3ПВ.2-3 31			
НАЧ ОТД	Шевченко		ИЗДЕЛИЕ ЗАКЛАДНОЕ МН1 - МН3			
И КОНТР	Ребров					
П СПЕЦ	Грицак					
ПРОВЕРИЛ	Скоробогат					
РАЗРАБ	Гринчук					
			СТАДИЯ	ЛИСТ	ЛИСТОВ	
			Р	7	7	
			ГОСГРАЖДАНСТРОЙ КиевЗНИИЭП			

ФОРМАТ А4

Гравюра  
МНЗ

ОПЕРАТОР  
ТМП КОРТ

ЭПВЦ  
КиевЗНИИЭП

РИС.1

РИС.2

1-1

2-2

Дуговая сварка под флансом типа Т-1 ГОСТ 19292-73

РАЗМЕРЫ В СКОБКАХ ДАНЫ ДЛЯ МН2

ОБОЗНАЧЕНИЕ	МАРКА	РИС	МАССА, КГ
1.090.1-3ПВ.2-3 31	МН1	1	0,700
-01	МН2	1	1,000
-02	МН3	2	0,740

1.090.1-3ПВ.2-3 31СВ

Контактная рельфоно-точечная сварка типа Н-1 ГОСТ 19292-73

Контактная рельфоно-точечная сварка типа Н-1 ГОСТ 19292-73

ПОДПИСЬ И ДАТА	СТАДИЯ	ЛИСТ	ЛИСТОВ
	Р	7	7

СТАДИЯ	МАССА	МАСШТАБ
Р	СМ ТАБЛ	

ИЗДЕЛИЕ ЗАКЛАДНОЕ	ГОСГРАЖДАНСТРОЙ
МН1 - МН3	КиевЗНИИЭП

ИЗДЕЛИЕ ЗАКЛАДНОЕ	ГОСГРАЖДАНСТРОЙ
СБОРОЧНЫЙ ЧЕРТЕЖ	КиевЗНИИЭП

НАЧ ОТД Шевченко

И КОНТР Ребров

П СПЕЦ Грицак

ПРОВЕРИЛ Скоробогат

РАЗРАБ Гринчук

ИЗМ ПОПОЛН

НАЧ ОТД Шевченко

И КОНТР Ребров

П СПЕЦ Грицак

ПРОВЕРИЛ Скоробогат

РАЗРАБ Греськиб

20410 52

ФОРМАТ	ЗОНА	ПОЗ	ОБОЗНАЧЕНИЕ	НАИМЕНОВАНИЕ	КОЛ	ПРИМЕЧАНИЕ
КиевЗНИИЭП	А4		1.090.1-3ПВ.2-3 32СВ	ДОКУМЕНТАЦИЯ		
				СБОРОЧНЫЙ ЧЕРТЕЖ		
				ДЕТАЛИ		
			70.8.060.80	ПОЛОСА ГОСТ 103-76 -70x8 L=80	1	0.35кг
				ПЕРЕМЕННЫЕ ДАННЫЕ		
			1.090.1-3ПВ.2-3 32 МН4	ДЕТАЛИ		
		2	8.013.400	СТ. ОТД. ГОСТ 5781-82 Ф8 А-В L=400	2	0.16кг
			1.090.1-3ПВ.2-3 32-01 МН5	ДЕТАЛИ		
		2	10.013.500	СТ. ОТД. ГОСТ 5781-82 Ф10 А-В L=500	2	0.31кг
			1.090.1-3ПВ.2-3 32-02 МН6	ДЕТАЛИ		
		2	10.013.500	СТ. ОТД. ГОСТ 5781-82 Ф10 А-В L=500	2	0.31кг
			1.090.1-3ПВ.2-3 32			
			ИЗДЕЛИЕ ЗАКЛАДНОЕ МН4 - МН6			
			СТАДИЯ ЛИСТ ЛИСТОВ Р 1			
			ГОСГРАЖДАНСТРОЙ КиевЗНИИЭП			

ФОРМАТ А4

Гребнева  
ОПЕРАТОР  
ТНП КОРТ  
ЭПВЦ  
КиевЗНИИЭП

**РИС. 1**

**РИС. 2**

Дуговая сварка под флюсом типа Т-1 ГОСТ 19292-73

РАЗМЕРЫ В СКОБКАХ ДАНЫ ДЛЯ МН5, МН6

ОБОЗНАЧЕНИЕ	МАРКА	РИС	МАССА, КГ
1.090.1-3ПВ.2-3 32	МН4	1	0,670
-01	МН5	2	0,970
-02	МН6	2	0,970

<b>1.090.1-3ПВ.2-3 32СВ</b>		
ИЗДЕЛИЕ ЗАКЛАДНОЕ МН4 - МН6 СБОРОЧНЫЙ ЧЕРТЕЖ	СТАДИЯ Р	МАССА СМ. ТАБЛ.
		МАСШТАБ
		ЛИСТ ЛИСТОВ /
ГОСГРАЖДАНСТРОЙ КиевЗНИИЭП		

20410 53

ФОРМАТ А4

КиевЗНИИЭП

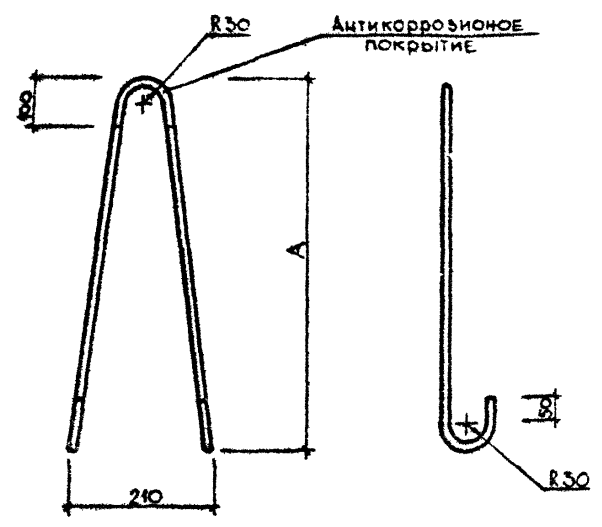

ОБОЗНАЧЕНИЕ	МАРКА	А, ММ	Ø, КЛАСС	ДЛИНА L, ММ	МАССА, КГ
1.090.1-3ПВ.2-3 33	ПС1	620	8АС-I	1500	0,590
-01	ПС2	750	10АС-II	1760	1,090
-02	ПС3	880	12АС-II	2020	1,790
-03	ПС4	1010	14АС-II	2280	2,750
-04	ПС5	1140	16АС-II	2540	4,010
-05	ПС6	1270	18АС-II	2800	5,590

		<b>1.090.1-3ПВ.2-3 33</b>		
		ЦЕЛЯ СТРОПОВОЧНАЯ ПС1 - ПС6		
		СТАДИЯ	МАССА	МАСШТАБ
		Р	СМ ТАБЛ	
		ЛИСТ	ЛИСТОВ 1	
		ГОСГРАЖДАНСТРОЙ <b>КиевЗНИИЭП</b>		
НАЧОТД	Шевченко			
ИЗКОНТР	Ребров			
ГЛ СПЕЦ	Ничипоренко			
ПРОВЕРИЛ	Скоровагат			
РАЗРАБ	Грескиб			

ФОРМАТ А4

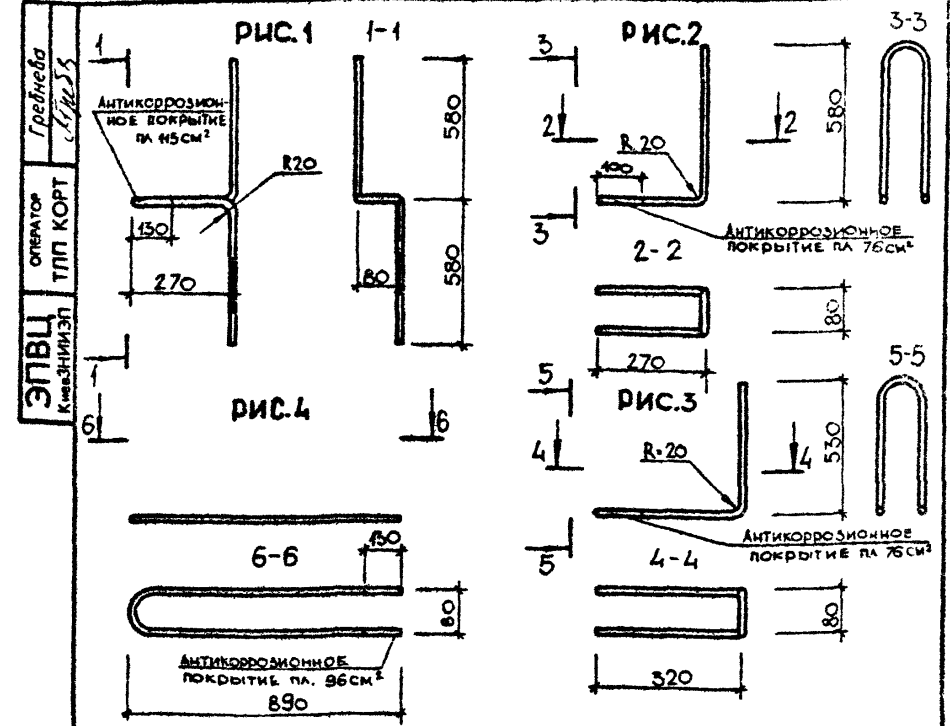

ОБОЗНАЧЕНИЕ	МАРКА	РИС	Ø, КЛАСС	ДЛИНА L, ММ	МАССА, КГ
1.090.1-3ПВ.2-3 34	АН1	1	12А-I	1745	1,550
-01	АН2	2	12А-I	1745	1,550
-02	АН3	3	12А-I	1745	1,550
-03	АН4	4	12А-I	1825	1,620

		<b>1.090.1-3ПВ.2-3 34</b>		
		СТЕРЖЕНЬ ГИБКИЙ АН1 - АН4		
		СТАДИЯ	МАССА	МАСШТАБ
		Р	СМ ТАБЛ	
		ЛИСТ	ЛИСТОВ 1	
		ГОСГРАЖДАНСТРОЙ <b>КиевЗНИИЭП</b>		
НАЧОТД	Шевченко			
ИЗКОНТР	Ребров			
ГЛ СПЕЦ	Ничипоренко			
ПРОВЕРИЛ	Скоровагат			
РАЗРАБ	Грескиб			

20410 (54)

ФОРМАТ А4