

ТИПОВЫЕ КОНСТРУКЦИИ, ИЗДЕЛИЯ И УЗЛЫ ЗДАНИЙ И СООРУЖЕНИЙ

СЕРИЯ 3.900.1-4

СБОРНЫЕ УНИФИЦИРОВАННЫЕ ЖЕЛЕЗОБЕТОННЫЕ
СТЕНОВЫЕ И ПЕРЕГОРОДОЧНЫЕ ПАНЕЛИ ПОДЗЕМ-
НЫХ ЧАСТЕЙ ПРЯМОУГОЛЬНЫХ НАСОСНЫХ
СТАНЦИЙ

ВЫПУСК 1

ПАНЕЛИ СТЕНОВЫЕ И ПЕРЕГОРОДОЧНЫЕ.
РАБОЧИЕ ЧЕРТЕЖИ

ТИПОВЫЕ КОНСТРУКЦИИ, ИЗДЕЛИЯ И УЗЛЫ ЗДАНИЙ И СООРУЖЕНИЙ

СЕРИЯ 3.900.1-4

СБОРНЫЕ УНИФИЦИРОВАННЫЕ ЖЕЛЕЗОБЕТОННЫЕ
СТЕНОВЫЕ И ПЕРЕГОРОДОЧНЫЕ ПАНЕЛИ ПОДЗЕМ-
НЫХ ЧАСТЕЙ ПРЯМОУГОЛЬНЫХ НАСОСНЫХ
СТАНЦИЙ

ВЫПУСК 1

ПАНЕЛИ СТЕНОВЫЕ И ПЕРЕГОРОДОЧНЫЕ.
РАБОЧИЕ ЧЕРТЕЖИ

РАЗРАБОТАНЫ
ГПИ УКРВОДОКАНАЛПРОЕКТ

ДИРЕКТОР
ИНСТИТУТА  В.Н. ЯКИМЕНКО

ГЛАВНЫЙ ИНЖЕНЕР
ИНСТИТУТА  Н.В. ПИСАНКО

НАЧАЛЬНИК
ОТДЕЛА  М.Я. ВОЛОШИН

ГЛАВНЫЙ ИНЖЕНЕР
ПРОЕКТА  И.Н. НОВОМИНСКИЙ

ПРИ УЧАСТИИ: ЦНИИПРОМЗДАНИЙ

ГЛАВНЫЙ ИНЖЕНЕР
ИНСТИТУТА

В.В. ГРАНЕВ

ГЛАВНЫЙ ИНЖЕНЕР
ПРОЕКТА

А.П. ЧЕРНОМАЗ

ЗЛМ. ДИРЕКТОРА
ИНСТИТУТА

Ю.П. ГУЦА

РУКОВОДИТЕЛЬ
ЛАБОРАТОРИИ

Г.И. БЕРДИЧЕВСКИЙ

УТВЕРЖДЕНЫ И
ВВЕДЕНЫ В ДЕЙСТВИЕ
с 1 июня 1982

ПРОТОКОЛОМ
ГОССТРОЯ СССР
№ АЧ-9 от 6 февраля 1982

Оптимальное количество и состав добавок должны устанавливаться строительной лабораторией (СНиП III 15-76 „Правила производства и приемки работ. Бетонные и железобетонные конструкции монолитные“, раздел 4 и СНиП III 16-80 „Правила производства и приемки работ. Бетонные и железобетонные конструкции сборные“, раздел 5).

3. Армирование стеновых и перегородочных панелей предусмотрено горячекатанной арматурной сталью класса А-III и А-I по ГОСТ 5781-82*.

Монтажные петли выполняются из горячекатанной арматурной стали класса А-I по ГОСТ 5781-82*, марки ВСтЗ пс 2.

Марки стали приняты для класса А-III-35 ГС, а для класса А-I-СтЗ ПСЗ.

Для закладных и накладных изделий применена прокатная углеродистая сталь класса С38/23 марки ВСтЗ кп 2.

Стеновые панели армируются сетками заводского изготовления в соответствии с требованиями ГОСТ 23279-85.

4. Защитный слой бетона - 30 мм.

5. Стеновые и перегородочные панели изготавливать, маркировать и транспортировать в соответствии с ГОСТ 13015.0-83; ГОСТ 13015.1-81; ГОСТ 13015.2-81; ГОСТ 13015.4-84.

6. Дополнительные стержни в нескольких точках, анкерующие стержни и петли для подъема панелей во всех точках пересечения стержней приварить

к арматуре сеток до установки в опалубку. Сварной шов типа КТ2 по ГОСТ 14098-68.

7. Пластины закладных изделий приварить к арматуре сеток до установки в опалубку рабочим швом: $l_w = 4d$; $h_w = 0,25a$, где d - диаметр арматуры. Сварку производить в соответствии с ГОСТ 3264-80.

8. Верхнюю пластину спаренных закладных изделий приваривать после установки изделий в опалубку. Приварку анкеров к пластинам в раззенкованные отверстия выполнять вручную вали кавытами швом (см. СН 393-78 „Инструкция по сварке соединений арматуры и закладных деталей железобетонных конструкций“, тип шва - 21).

9. При хранении и транспортировании панели следует укладывать горизонтально на инвентарные прокладки толщиной, равной высоте монтажных петель плюс 20 мм. Прокладки располагаться по линии подъемных петель. Высота штабеля - три панели.

3.900.1 - 4.1 00.00 TT

Лист

2

3.900.1 - 4.1 00.00 TT

Лист

3

21355-02 4

И№.н.подл. Подпись и дата Взам.И№.н.

Формат	Зона	Поз.	Обозначение	Наименование	Кол. на исполнение 3.900.1-4.1 01.00									Примечание						
					-	01	02	03	04	05	06	07	08		09					
					<u>Документация</u>															
#3			3.900.1-4.1 00.00 ТТ	Технические требования																
#3			3.900.1-4.1 01.00 СБ	Сборочный чертеж																
#3			3.900.1-4.1 00.00 ВС	Ведомость расхода стали																
				<u>Сборочные единицы</u>																
#4	1		3.900.1-4.2 01.00	Коркас плоский КР1	10	10									12	12	12			
			-01	Коркас плоский КР2			10	10	10	10	10									
#4	2		3.900.1-4.2 02.00	Сетка арматурная С1	1		1													
			-06	Сетка арматурная С7		1		1		1										
			-09	Сетка арматурная С10					1		1									
			-20	Сетка арматурная С21											1		1			
#4			3.900.1-4.2 03.00 -01	Сетка арматурная С57												1				
#4	3		3.900.1-4.2 02.00 -06	Сетка арматурная С7	1															

С.И.Иванов
Н.А.Иванов
Н.А.Иванов
С.И.Иванов
С.И.Иванов
С.И.Иванов
С.И.Иванов

3.900.1-4.1 01.00
Панель стеновая
рядовая
Стандартный лист
1 12
Утверждено на Л.Проект

И№.н.подл. Подпись и дата Взам.И№.н.

Формат	Зона	Поз.	Обозначение	Наименование	Кол. на исполнение 3.900.1-4.1 01.00									Примечание						
					-	01	02	03	04	05	06	07	08		09					
#4	3		3.900.1-4.2 03.00	Сетка арматурная С56		1														
#4			3.900.1-4.2 02.00	Сетка арматурная С1				1	1											
			-06	Сетка арматурная С7						1	1									
			-10	Сетка арматурная С11			1													
			-16	Сетка арматурная С17											1	1	1			
#4	4		3.900.1-4.2 05.00	Сетка арматурная С77	1		1													
			-02	Сетка арматурная С79		1														
#4			3.900.1-4.2 03.00 -01	Сетка арматурная С65				1												
#4			3.900.1-4.2 04.00	Сетка арматурная С72					1											
#4			3.900.1-4.2 05.00 -01	Сетка арматурная С78						1										
#4			3.900.1-4.2 03.00 -06	Сетка арматурная С84							1									
			-08	Сетка арматурная С87																
			-09	Сетка арматурная С80																
#4			3.900.1-4.2 04.00 -03	Сетка арматурная С75																
#4	5		3.900.1-4.2 05.00 -14	Сетка арматурная С91																
			-15	Сетка арматурная С92																
			-16	Сетка арматурная С93																
#4	6		3.900.1-4.2 05.00	Сетка арматурная С77																
			-01	Сетка арматурная С78																

3.900.1-4.1 01.00 Лист 2

21355-02-5

Имб. и подл. Подпись и дата Взам. имб. и

Формат	Зона	Поз.	Обозначение	Наименование	Кал. на исполнение 3.900.1-4.1 01.00										Приме- чание		
					—	01	02	03	04	05	06	07	08	09			
АЧ	8		3.900.1-4.2 07.00	Узделне закладное МН6				2									
				-01 Узделне закладное МН7							2						
				-02 Узделне закладное МН8					2								
				-03 Узделне закладное МН9										2			
				-04 Узделне закладное МН10									2				
				-07 Узделне закладное МН13												2	
АЧ	10		3.900.1-4.2 06.00	Узделне закладное МН1	4	4											
				-01 Узделне закладное МН2									4	4	4		
				-03 Узделне закладное МН4			4	4	4	4	4						
АЧ	11		3.900.1-4.2 08.00	Узделне закладное МН17	8	8								10	10	10	
				-01 Узделне закладное МН18			8	8	8	8	8						
<u>Детали</u>																	
БЧ	8		3.900.1-4.1 01.01	А-III-10 ГОСТ 5781-82*L=1650	2		2										1,0 кг
БЧ			3.900.1-4.1 01.02	А-III-12 ГОСТ 5781-82*L=1650			2										1,5 кг
БЧ			3.900.1-4.1 01.03	А-III-16 ГОСТ 5781-82*L=1650							2						2,6 кг
БЧ	9		3.900.1-4.1 01.01	А-III-10 ГОСТ 5781-82*L=1650									2				1,0 кг
БЧ			3.900.1-4.1 01.03	А-III-16 ГОСТ 5781-82*L=1650									2				2,6 кг
БЧ	12		3.900.1-4.1 01.07	А-III-14 ГОСТ 5781-82*L=1500												2	1,8 кг
					3.900.1-4.1 01.00										Лист 3		

Имб. и подл. Подпись и дата Взам. имб. и

Формат	Зона	Поз.	Обозначение	Наименование	Кал. на исполнение 3.900.1-4.1 01.00										Приме- чание		
					—	01	02	03	04	05	06	07	08	09			
БЧ	12		3.900.1-4.1 01.05	А-III-16 ГОСТ 5781-82*L=1500										2			2,4 кг
			3.900.1-4.1 01.09	А-III-18 ГОСТ 5781-82*L=1500											2		3,0 кг
<u>Материалы</u>																	
				Бетон М300	2,00	2,00	3,08	3,08	3,08	3,08	3,08	3,08	2,44	2,44	2,44		м ³
					3.900.1-4.1 01.00										Лист 4		

21355-02 б

6

Инв. № подл. Подп. и дата Взам. инв. №

Фонд	Зона	Лист	Обозначение	Наименование	Кол. на исполнение 3.900.1-4.1 01.00										Примечание					
					10	11	12	13	14	15	16	17	18	19						
				Документация																
АВ			3.900.1-4.1 00.00Т	Технические требования																
АВ			3.900.1-4.1 01.00ББ	Сборочный чертеж																
АВ			3.900.1-4.1 00.00ВС	Ведомость расхода стали																
				Сборочные единицы																
АУ	1		3.900.1-4.2 01.00	Маркас плоский КР1	12					12	12									
			-01	Маркас плоский КР2			12	12	12				12	12	12	12				
АУ	2		3.900.1-4.2 02.00-20	Сетка арматурная с21	1	1														
			3.900.1-4.2 05.00-09	Сетка арматурная с86				1												
			3.900.1-4.2 02.00-23	Сетка арматурная с24					1											
			-29	Сетка арматурная с30						1	1	1	1	1	1	1				
АУ	3		3.900.1-4.2 02.00-16	Сетка арматурная с17		1	1	1												
			-20	Сетка арматурная с21		1														
			-24	Сетка арматурная с25						1	1	1	1	1	1	1				
АУ	4		3.900.1-4.2 05.00-09	Сетка арматурная с86		1														
			3.900.1-4.2 04.00-01	Сетка арматурная с73	1					1										
3.900.1-4.1 01.00															Лист	5				

Инв. № подл. Подпись и дата Взам. инв. №

Фонд	Зона	Лист	Обозначение	Наименование	Кол. на исполнение 3.900.1-4.1 01.00										Примечание					
					10	11	12	13	14	15	16	17	18	19						
АУ	4		3.900.1-4.2 05.00-23	Сетка арматурная с100			1	1												
			3.900.1-4.2 04.00-03	Сетка арматурная с75						1										
			3.900.1-4.2 05.00-24	Сетка арматурная с101							1									
			3.900.1-4.2 03.00-10	Сетка арматурная с62									1		1					
			3.900.1-4.2 05.00-22	Сетка арматурная с99												1				
	5		-14	Сетка арматурная с91		1	1	1												
			-17	Сетка арматурная с94	1															
			-03	Сетка арматурная с80						1										
			-01	Сетка арматурная с78					1				1							
			3.900.1-4.2 05.00	Сетка арматурная с77								1								
			-02	Сетка арматурная с79												1	1			
АУ	6		3.900.1-4.2 04.00-01	Сетка арматурная с73	1															
			3.900.1-4.2 05.00-08	Сетка арматурная с85				1												
			-17	Сетка арматурная с94	1															
АУ	8		3.900.1-4.2 07.00-06	Узделле эакарданне мн12	2					2										
			-07	Узделле эакарданне мн13							2									
			-08	Узделле эакарданне мн14											2		2			
			-06	Узделле эакарданне мн12	2															
3.900.1-4.1 01.00															Лист	6				

120-551-7

Инв. № покл. Подпись и дата Взам. инв. №

Формат Зона	Лист	Обозначение	Наименование	Кол. на исполнение 3.900.1-4.1 01.00										Приме- чание							
				10	11	12	13	14	15	16	17	18	19								
Я4	10	3.900.1-4.2 06.00-01	Цепелие закладное МН2	4																	
		-03	Цепелие закладное МН4		4	4	4														
		-02	Цепелие закладное МН3					4	4												
Я4	11	3.900.1-4.2 06.00-04	Цепелие закладное МН5							4	4	4	4								
		3.900.1-4.2 08.00	Цепелие закладное МН17	10					10	10											
			-01	Цепелие закладное МН18		10	10	10				10	10	10	10						
<u>Детали</u>																					
Б4	8	3.900.1-4.1 01.06	Я-III-10 ГОСТ 5781-82* L=1150	2																0,7кг	
Б4		3.900.1-4.1 01.14	Я-III-12 ГОСТ 5781-82* L=1350									2								1,2кг	
Б4		3.900.1-4.1 01.12	Я-III-14 ГОСТ 5781-82* L=1350												2					1,6кг	
Б4		3.900.1-4.1 01.13	Я-III-16 ГОСТ 5781-82* L=1350					2	2											2,1кг	
Б4	9	3.900.1-4.1 01.15	Я-III-10 ГОСТ 5781-82* L=1350						2											0,8кг	
Б4	12	3.900.1-4.1 01.07	Я-III-14 ГОСТ 5781-82* L=1500		2	2	2													1,8кг	
Б4		3.900.1-4.1 01.11	Я-III-12 ГОСТ 5781-82* L=1500	2																1,3кг	
Б4		3.900.1-4.1 01.16	Я-III-14 ГОСТ 5781-82* L=1650									2								2,0кг	
Б4		3.900.1-4.1 01.03	Я-III-16 ГОСТ 5781-82* L=1650						2						2					2,6кг	
												3.900.1-4.1 01.00						Лист	7		

Инв. № покл. Подпись и дата Взам. инв. №

Формат Зона	Лист	Обозначение	Наименование	Кол. на исполнение										Приме- чание							
				10	11	12	13	14	15	16	17	18	19								
Б4	12	3.900.1-4.1 01.01	Я-III-10 ГОСТ 5781-82* L=1650									2								1,0кг	
Б4		3.900.1-4.1 01.02	Я-III-12 ГОСТ 5781-82* L=1650												2	2				1,5кг	
Б4	13	3.900.1-4.1 01.11	Я-III-12 ГОСТ 5781-82* L=1500	2																1,3кг	
<u>Материалы</u>																					
			Бетон М300	2,44	3,80	3,80	3,80	2,68	2,68	4,12	4,12	4,12	4,12	4,12	4,12	4,12	4,12	4,12	4,12	4,12	м³
												3.900.1-4.1 01.00						Лист	8		

21355-02 8

Инв. № подл.		Подпись и дата		Взят инв. №												Примечание
Контр. знак	Лист	Обозначение		Наименование		Кол. на исполнение 3.900.1-4.1 01.00										
№	№					20	21	22	23	24	25	26	27	28	29	
		<u>Документация</u>														
№3		3.900.1-4.1	00.00	ТТ	Технические требования											
№3		3.900.1-4.1	01.00	СБ	Сборочный чертеж											
№3		3.900.1-4.1	00.00	ВС	Ведомость расхода стали											
		<u>Сборочные единицы</u>														
№4	1	3.900.1-4.2	01.00		Каркас плоский КР1		14	14								
				-01	Каркас плоский КР2	12			14	14	14	14	14	14	14	14
№4	2	3.900.1-4.2	02.00-29		Сетка арматурная С30	1										
		3.900.1-4.2	03.00-06		Сетка арматурная С38		1	1								
		3.900.1-4.2	02.00-39		Сетка арматурная С41				1	1	1					
				-42	Сетка арматурная С44							1	1	1	1	
№4	3	3.900.1-4.2	02.00-24		Сетка арматурная С15	1										
				-35	Сетка арматурная С36		1	1	1	1						
3.900.1-4.1 01.00																Лист 9

Инв. № подл.		Подпись и дата		Взят инв. №												Примечание
Контр. знак	Лист	Обозначение		Наименование		Кол. на исполнение 3.900.1-4.1 01.00										
№	№					20	21	22	23	24	25	26	27	28	29	
№4	3	3.900.1-4.2	02.00-39		Сетка арматурная С41						1					
				-41	Сетка арматурная С43							1	1	1	1	
№4	4	3.900.1-4.2	03.00-10		Сетка арматурная С62	1										
№4		3.900.1-4.2	04.00-03		Сетка арматурная С75			1								
№4		3.900.1-4.2	05.00-23		Сетка арматурная С100					1						
№4		3.900.1-4.2	03.00-10		Сетка арматурная С62				1							
№4		3.900.1-4.2	05.00-08		Сетка арматурная С85						1	1				
№4		3.900.1-4.2	03.00-11		Сетка арматурная С66								1	1		
№4	5	3.900.1-4.2	05.00-01		Сетка арматурная С78			1								
				-02	Сетка арматурная С79	1										
				-21	Сетка арматурная С98		1									
				-30	Сетка арматурная С68				1							
				-03	Сетка арматурная С80					1						
				-01	Сетка арматурная С78						1					
				-33	Сетка арматурная С76							1				
				-32	Сетка арматурная С70								1			
				-37	Сетка арматурная С49									1		
				-36	Сетка арматурная С48										1	
3.900.1-4.1 01.00																Лист 10

Ч№. № подл. Подпись и дата Взят. инв. №

Примечание	Этаж	Поз.	Обозначение	Наименование	Кол. на исполнение 3.900.1-4.1 01.00									Примечание		
					20	21	22	23	24	25	26	27	28		29	
	6		3.900.1-4.2 05.00 -24	Сетка арматурная С101	1											
			-23	Сетка арматурная С100						1						
			3.900.1-4.2 03.00 -11	Сетка арматурная С66											1	
	7		3.900.1-4.2 05.00	Сетка арматурная С77	1											
			-41	Сетка арматурная С54		1		1								
			-02	Сетка арматурная С79						1						
			-39	Сетка арматурная С52							1					
			-36	Сетка арматурная С48											1	
	8		3.900.1-4.2 07.00-08	Изделие закладное МН14	2											
			-07	Изделие закладное МН13			2		2							
			-09	Изделие закладное МН15										2	2	
	9		3.900.1-4.2 07.00-09	Изделие закладное МН15											2	
	10		3.900.1-4.2 06.00-04	Изделие закладное МН5	4			4	4	4	4	4	4	4	4	
			-02	Изделие закладное МН5		4	4									
	11		3.900.1-4.2 08.00	Изделие закладное МН17		12	12									
			-01	Изделие закладное МН18	10			12	12	12	12	12	12	12	12	
				Ц е т а щ и												
	8		3.900.1-4.1 01.13	Ф-III-16 ГОСТ 5781-82 ¹ L=1350						2						2,1 кг
	8		3.900.1-4.1 01.06	Ф-III-10 ГОСТ 5781-82 ¹ L=1150							2	2				0,7 кг

3.900.1-4.1 01.00 Ист
11

Ч№. № подл. Подпись и дата Взят. инв. №

Примечание	Этаж	Поз.	Обозначение	Наименование	Кол. на исполнение 3.900.1-4.1 01.00									Примечание			
					20	21	22	23	24	25	26	27	28		29		
	9		3.900.1-4.1 01.14	Ф-III-12 ГОСТ 5781-82 ¹ L=1350	2											1,2 кг	
			3.900.1-4.1 01.13	Ф-III-16 ГОСТ 5781-82 ¹ L=1350						2						2,1 кг	
	12		3.900.1-4.1 01.03	Ф-III-16 ГОСТ 5781-82 ¹ L=1650			2									2,6 кг	
			3.900.1-4.1 01.02	Ф-III-12 ГОСТ 5781-82 ¹ L=1650	2											1,5 кг	
			3.900.1-4.1 01.17	Ф-III-20 ГОСТ 5781-82 ¹ L=2400		2										59 кг	
			3.900.1-4.1 01.20	Ф-III-22 ГОСТ 5781-82 ¹ L=1800				2								5,4 кг	
			3.900.1-4.1 01.16	Ф-III-14 ГОСТ 5781-82 ¹ L=1650						2						2,0 кг	
			3.900.1-4.1 01.03	Ф-III-16 ГОСТ 5781-82 ¹ L=1650					2							2,6 кг	
			3.900.1-4.1 01.22	Ф-III-20 ГОСТ 5781-82 ¹ L=2000							2					5,0 кг	
			3.900.1-4.1 01.23	Ф-III-18 ГОСТ 5781-82 ¹ L=2000								2				4,0 кг	
			3.900.1-4.1 01.27	Ф-III-14 ГОСТ 5781-82 ¹ L=2200									2			2,7 кг	
			3.900.1-4.1 01.24	Ф-III-12 ГОСТ 5781-82 ¹ L=2200										2		2,0 кг	
	13		3.900.1-4.1 01.01	Ф-III-10 ГОСТ 5781-82 ¹ L=1650	2											1,0 кг	
			3.900.1-4.1 01.18	Ф-III-12 ГОСТ 5781-82 ¹ L=4000		2		2								3,6 кг	
			3.900.1-4.1 01.02	Ф-III-12 ГОСТ 5781-82 ¹ L=1650						2						1,5 кг	
			3.900.1-4.1 01.26	Ф-III-12 ГОСТ 5781-82 ¹ L=3500							2					3,1 кг	
			3.900.1-4.1 01.24	Ф-III-12 ГОСТ 5781-82 ¹ L=2200										2		2,0 кг	
				М а т е р и а л ы													
				Бетон М300	4/2	2,92	2,92	4/48	4/48	4/48	4/80	4/80	4/80	4/80	4/80	4/80	м ³

3.900.1-4.1 01.00 Ист
12

И - 00 - 01355

3-3



Рис.2
Остальное см. рис.1



Таблицы исполнений см. лист 4;5.

Внутренняя грань

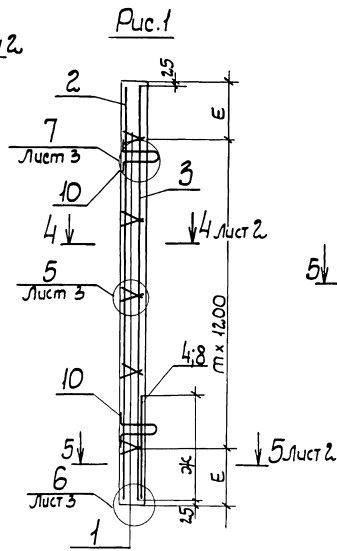
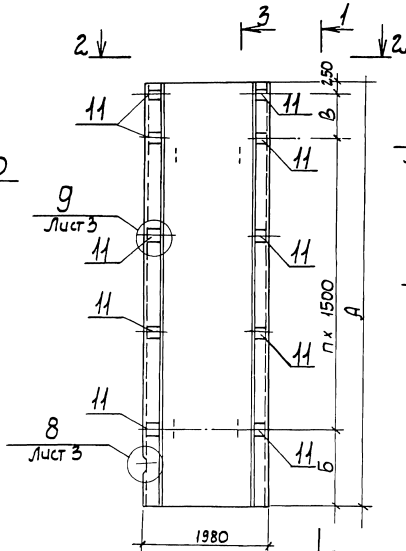
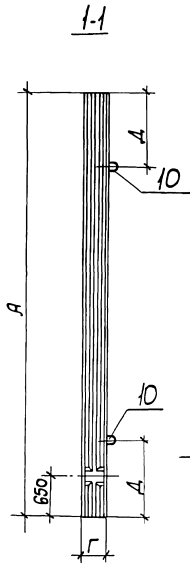
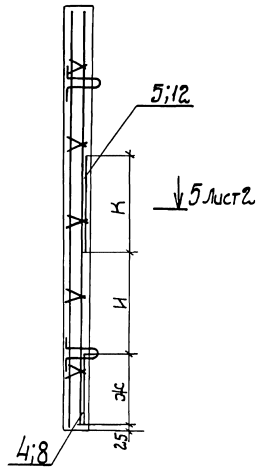
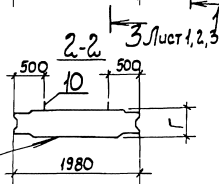

		3.900.1-4.1 01.00СБ	
		Панель стеновая рядовая.	
		Сборочный чертеж	
		Сборочный чертеж	
		Лист 1 Листов 5	
		Учреждение и проект	
Гл. инж. пр.	Новожилов		
Н. контр.	Плотник		
Нач. отд.	Волошин		
Гл. спец.	Плотник		
Рук. гр.	Лизенберг		
Вед. инж.	Степанк		

Лист 1 из 5 листов и деталей (635 мм, 1066 мм)

3-3

Рис. 3
Остальная ст. рис. 1

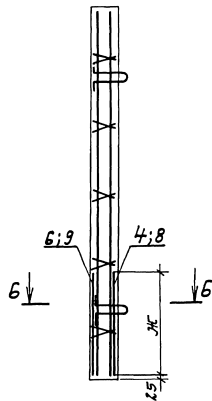

4-4



Рис. 4
Остальная ст. рис. 1



5-5

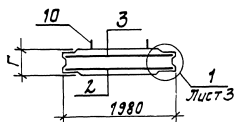
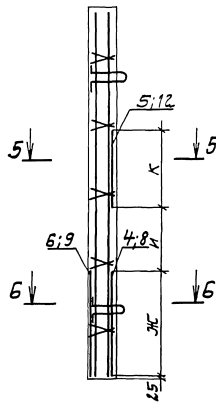

Рис. 5
Остальная ст. рис. 1



6-6

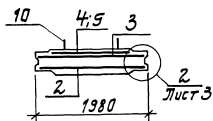
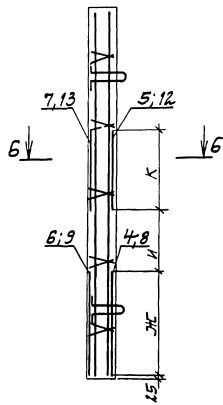

Рис. 6
Остальная ст. рис. 1



7-7

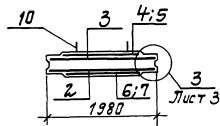
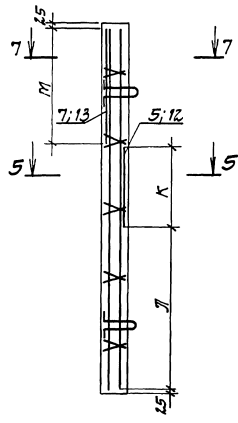
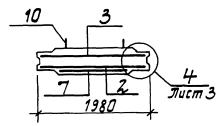

3.900.1-4:1 01.0006

Лист
2

Рис. 7
Остальное см. рис. 1

3-3

Рис. 8
Остальное см. рис. 1

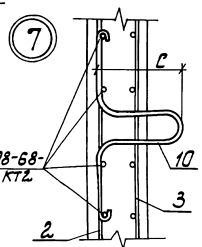
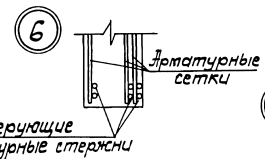
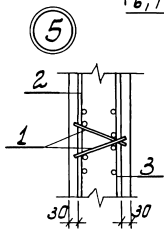
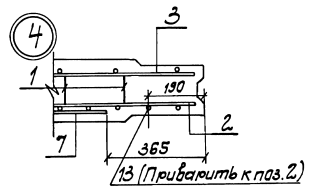
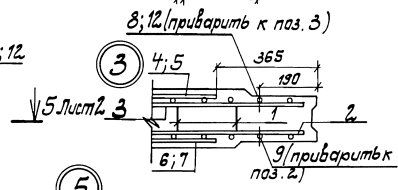
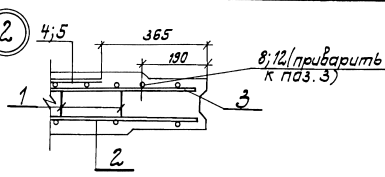
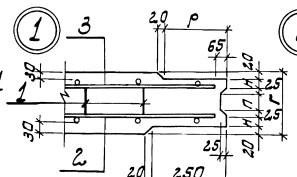
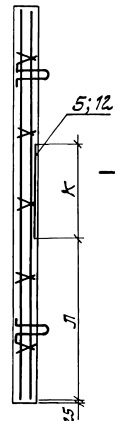
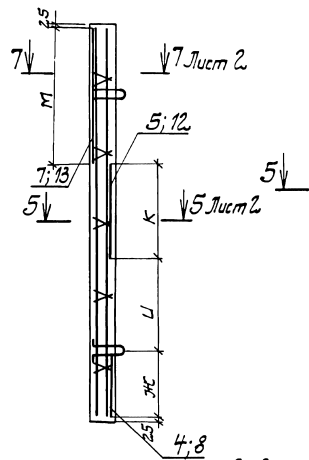

8-8

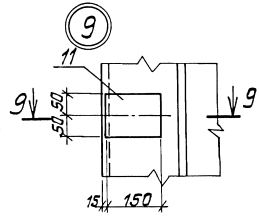
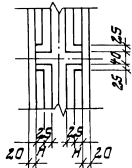
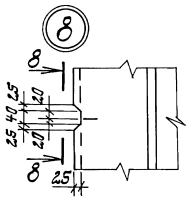

9-9

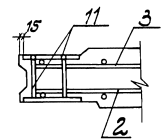

Обозначение	Наименование	Рис.	Размеры, мм													Кол-во		Масса, т																																																																																																																																													
			А	Б	В	Г	Д	Е	Ж	И	К	Л	М	Н	П	Р	С		т	п																																																																																																																																											
3.900.1-4.1 01.00	ПС 54,2 - Р1	1	5400	1250	900	200	1100	1650	—	—	—	—	—	30	50	210	230	4	2	5,0																																																																																																																																											
-01	ПС 54,2 - Р2					300								6600	1050	800	1200			300	900	1150	1600	1500	—	—	30	50	210	250	5	3	9,5																																																																																																																														
-02	ПС 54,3 - Р1																																	2	7200	950	1500	600	1350	1450	1650	—	—	—	30	50	210	250	5	3	6,7																																																																																																												
-03	ПС 54,3 - Р2																																																			2	72,2 - Р1	72,3 - Р1	72,3 - Р2	72,3 - Р3	72,3 - Р4	72,3 - Р5	—	—	—	—	30	50	210	250	5	3	6,7																																																																																										
-04	ПС 54,3 - Р3																																																																					2	72,2 - Р2	72,3 - Р1	72,3 - Р2	72,3 - Р3	72,3 - Р4	72,3 - Р5	—	—	—	—	30	50	210	250	5	3	6,7																																																																								
-05	ПС 54,3 - Р4																																																																																							2	72,2 - Р2	72,3 - Р1	72,3 - Р2	72,3 - Р3	72,3 - Р4	72,3 - Р5	—	—	—	—	30	50	210	250	5	3	6,7																																																						
-06	ПС 54,3 - Р5																																																																																																									2	72,2 - Р2	72,3 - Р1	72,3 - Р2	72,3 - Р3	72,3 - Р4	72,3 - Р5	—	—	—	—	30	50	210	250	5	3	6,7																																				
-07	ПС 66,2 - Р1																																																																																																																											2	72,2 - Р2	72,3 - Р1	72,3 - Р2	72,3 - Р3	72,3 - Р4	72,3 - Р5	—	—	—	—	30	50	210	250	5	3	6,7																		
-08	ПС 66,2 - Р2																																																																																																																																													2	72,2 - Р2	72,3 - Р1	72,3 - Р2	72,3 - Р3	72,3 - Р4	72,3 - Р5	—	—	—	—	30	50	210	250	5	3	6,7
-09	ПС 66,2 - Р3																																																																																																																																																														
-10	ПС 66,2 - Р4		2	72,2 - Р2	72,3 - Р1	72,3 - Р2	72,3 - Р3	72,3 - Р4	72,3 - Р5	—	—	—	—	—	30	50	210	250	5	3	6,7																																																																																																																																										
-11	ПС 66,3 - Р1		2	72,2 - Р2	72,3 - Р1	72,3 - Р2	72,3 - Р3	72,3 - Р4	72,3 - Р5	—	—	—	—	—	30	50	210	250	5	3	6,7																																																																																																																																										
-12	ПС 66,3 - Р2		2	72,2 - Р2	72,3 - Р1	72,3 - Р2	72,3 - Р3	72,3 - Р4	72,3 - Р5	—	—	—	—	—	30	50	210	250	5	3	6,7																																																																																																																																										
-13	ПС 66,3 - Р3		2	72,2 - Р2	72,3 - Р1	72,3 - Р2	72,3 - Р3	72,3 - Р4	72,3 - Р5	—	—	—	—	—	30	50	210	250	5	3	6,7																																																																																																																																										
-14	ПС 72,2 - Р1		2	72,2 - Р2	72,3 - Р1	72,3 - Р2	72,3 - Р3	72,3 - Р4	72,3 - Р5	—	—	—	—	—	30	50	210	250	5	3	6,7																																																																																																																																										
-15	ПС 72,2 - Р2		2	72,2 - Р2	72,3 - Р1	72,3 - Р2	72,3 - Р3	72,3 - Р4	72,3 - Р5	—	—	—	—	—	30	50	210	250	5	3	6,7																																																																																																																																										
-16	ПС 72,3 - Р1		2	72,2 - Р2	72,3 - Р1	72,3 - Р2	72,3 - Р3	72,3 - Р4	72,3 - Р5	—	—	—	—	—	30	50	210	250	5	3	6,7																																																																																																																																										
-17	ПС 72,3 - Р2		2	72,2 - Р2	72,3 - Р1	72,3 - Р2	72,3 - Р3	72,3 - Р4	72,3 - Р5	—	—	—	—	—	30	50	210	250	5	3	6,7																																																																																																																																										
-18	ПС 72,3 - Р3		2	72,2 - Р2	72,3 - Р1	72,3 - Р2	72,3 - Р3	72,3 - Р4	72,3 - Р5	—	—	—	—	—	30	50	210	250	5	3	6,7																																																																																																																																										
-19	ПС 72,3 - Р4		2	72,2 - Р2	72,3 - Р1	72,3 - Р2	72,3 - Р3	72,3 - Р4	72,3 - Р5	—	—	—	—	—	30	50	210	250	5	3	6,7																																																																																																																																										
-20	ПС 72,3 - Р5	2	72,2 - Р2	72,3 - Р1	72,3 - Р2	72,3 - Р3	72,3 - Р4	72,3 - Р5	—	—	—	—	—	30	50	210	250	5	3	6,7																																																																																																																																											

3.900.1-4.1 01.00 СБ

Лист
4

Обозначение	Наименование	рис.	Размеры, мм															Кол-во		Масса
			А	Б	В	Г	Д	Е	Ж	И	К	Л	М	Н	П	Р	С	Т	У	
3.900.1-4.1 01.00-21	ПС 78,2 - Р1	6	7800	800	750	200	1500	300	—	—	2400	1600	4000	30	50	210	250			
-22	ПС 78,2 - Р2	2							1150	2100	1650	—	—							
-23	ПС 78,3 - Р1	6							—	—	1800	1500	4000	60	90	185	420	6	4	
-24	ПС 78,3 - Р2	2							1350	1950	1650	—								
-25	ПС 78,3 - Р3	5							—	—	—	—								
-26	ПС 24,3 - Р1	7	8400	950	1200	300	600	—	—	—	—	—	3500							
-27	ПС 84,3 - Р2	2						1150	950	2000	—									
-28	ПС 84,3 - Р3	2						—	—	—	—	—	—							
-29	ПС 84,3 - Р4	5						1500	2150	2200	—									

3.900.1-4.1 01.00СБ

Лист

5

Имб. № подл. Подпись и дата Взам. имб. №

Формат Фонд	№ п/п	Обозначение	Наименование	Кол. на исполнение в 3.900.1-4.1 02.00											Приме- чание
				—	01; 25	02; 26	03; 27	04; 28	05; 29	06; 30	07; 31	08; 32	09; 33	09; 34	
<u>Документация</u>															
А3		3.900.1-4.1 00.00ТТ	Технические требования												
А3		3.900.1-4.1 02.00СБ	Сборочный чертеж												
А3		3.900.1-4.1 01.00СБ	Панель рядовая, сборочный чертеж Узел 6; 8												
А3		3.900.1-4.1 01.00ВС	Ведомость расхода стали												
<u>Сборочные единицы</u>															
А4	1	3.900.1-4.2 01.00	Наркае плоский КР1 -01 Наркае плоский КР2	10						12	12	12			
А4	2	3.900.1-4.2 02.00-03	Сетка арматурная С4 -04 Сетка арматурная С5 -05 Сетка арматурная С6	1	1	1			1				12	12	
				3.900.1-4.1 02.00											
				Панель стеновая угловая							Укрводоканалпроект				
				Гл. инж. пр. Новомикеев Н. контр. Плотник Нач. отд. Волошин Гл. спец. Плотник Рук. гр. Мюленберг Тех. инж. Гродечкая											

Имб. № подл. Подпись и дата Взам. имб. №

Формат Фонд	№ п/п	Обозначение	Наименование	Кол. на исполнение в 3.900.1-4.1 02.00											Приме- чание
				—	01; 25	02; 26	03; 27	04; 28	05; 29	06; 30	07; 31	08; 32	09; 33	09; 34	
А4	2	3.900.1-4.2 02.00 -21	Сетка арматурная С22							1	1	1	1		
		-22	Сетка арматурная С23									1			
А4	3		Сетка арматурная С8	1											
А4		3.900.1-4.2 05.00 -40	Сетка арматурная С50		1										
А4		3.900.1-4.2 02.00 -01	Сетка арматурная С2				1								
		-02	Сетка арматурная С3					1	1						
		-18	Сетка арматурная С19							1	1	1			
		-17	Сетка арматурная С18											1	1
А4	4	3.900.1-4.2 05.00 -05	Сетка арматурная С82						1						
		-10	Сетка арматурная С87											1	
		-11	Сетка арматурная С88												1
А4	5		Сетка арматурная С46	1	1										
		-04	Сетка арматурная С81			1									
		-08	Сетка арматурная С83				1	1							
А4		3.900.1-4.2 04.00 -02	Сетка арматурная С74							1	1	1			
А4		3.900.1-4.2 05.00 -12	Сетка арматурная С89											1	1
		-18	Сетка арматурная С85												
	7		Сетка арматурная С105							1					
				3.900.1-4.1 02.00											Лист 2

21355-02 76

Инв. № подл. Подпись и дата. Взам. инв. №

Формат	Зона	Поз.	Обозначение	Наименование	Кал. на исполнение 3.900.1-4.1 02.00-										Примечание		
					10; 35	11; 36	12; 37	13; 38	14; 39	15; 40	16; 41	17; 42	18; 43	19; 44			
		3	3.900.1-4.2 02.00-31	Сетка арматурная С32	1												
			-28	Сетка арматурная С29			1										
			-25	Сетка арматурная С26					1	1							
			-39	Сетка арматурная С40								1	1	1			
Я4		4	3.900.1-4.2 05.00-25	Сетка арматурная С102						1							
Я4		5	3.900.1-4.2 04.00-02	Сетка арматурная С74	1												
			-04	Сетка арматурная С71	1								1				
Я4			3.900.1-4.2 03.00-06	Сетка арматурная С61			1										
			3.900.1-4.2 05.00-26	Сетка арматурная С103				1									
			-27	Сетка арматурная С104						1	1						
			-28	Сетка арматурная С105					1								
			-10	Сетка арматурная С87									1				
			-11	Сетка арматурная С88												1	
Я4		6		-08	Сетка арматурная С83							1					
Я4		7		-05	Сетка арматурная С82	1	1			1							
				-07	Сетка арматурная С84			1									
													3.900.1-4.1 02.00			Лист 5	

Инв. № подл. Подпись и дата. Взам. инв. №

Формат	Зона	Поз.	Обозначение	Наименование	Кал. на исполнение 3.900.1-4.1 02.00-										Примечание		
					10; 35	11; 36	12; 37	13; 38	14; 39	15; 40	16; 41	17; 42	18; 43	19; 44			
Я4		7	3.900.1-4.2 05.00-06	Сетка арматурная С83				1		1	1						
			-19	Сетка арматурная С96									1		1		
			-04	Сетка арматурная С81										1			
Я4		8	3.900.1-4.2 06.00-02	Изделие закладное МН3	4	4	4						4	4			
			-04	Изделие закладное МН5					4	4	4	4					4
Я4		9	3.900.1-4.2 08.00	Изделие закладное МН17	5	5	5						5	5			
			-01	Изделие закладное МН18					5	5	5	5					5
Я4		10	3.900.1-4.2 09.00	Изделие закладное МН19	22	22	22						24	24			
			-01	Изделие закладное МН20					22	22	22	22					24
Я4		11		-02	Изделие закладное МН21	2	2	2					2	2			
				-03	Изделие закладное МН22					2	2	2	2				2
<u>Материалы</u>																	
				Бетон М300	2,68	2,68	2,68	4,12	4,12	4,12	4,12	4,12	2,92	2,92	4,48		м ³
													3.900.1-4.1 02.00			Лист 6	

21355-02 18

Шифр, № подл. Подпись и дата, взам. шифр

Формат листа	Лист	Обозначение	Наименование	Кол. на исполнение 3.900.1-4.1 02.00						Примечание
				20; 45	21; 46	22; 47	23; 48	24; 49		
			Документация							
А3		3.900.1-4.1 00.00ТТ	Технические требования							
А3		3.900.1-4.1 00.00СБ	Сборочный чертеж							
		3.900.1-4.1 01.00СБ	Панель стеновая рядо- вая. Сборочный чер- теж. Узел Б; 8							
		3.900.1-4.1 00.00СС	Ведомость расхода стали							
			Сборочные единицы							
А4	1	3.900.1-4.2 01.00-01	Каркас плоский КР2	14	14	14	14	14		
А4	2	3.900.1-4.2 02.00-41	Сетка арматурная С42	1						
			-38 Сетка арматурная С39		1					
			-12 Сетка арматурная С13			1	1			
			-13 Сетка арматурная С14					1		
	3		-37 Сетка арматурная С38	1	1					
			-11 Сетка арматурная С12			1	1	1		
3.900.1-4.1 02.00										Лист 7

Шифр, № подл. Подпись и дата, взам. шифр

Формат листа	Лист	Обозначение	Наименование	Кол. на исполнение 3.900.1-4.1 02.00						Примечание
				20; 45	21; 46	22; 47	23; 48	24; 49		
А4	4	3.900.1-4.2 02.00 - 26	Сетка арматурная С103		1					
			-25 Сетка арматурная С102					1		
	5		-27 Сетка арматурная С104	1	1		1	1		
			-12 Сетка арматурная С89			1				
	6		-06 Сетка арматурная С83		1					
	7		-06 Сетка арматурная С83	1	1					
			-20 Сетка арматурная С97			1				
			-32 Сетка арматурная С109				1	1		
А4	8	3.900.1-4.2 06.00-04	Изделие закладное МН5	4	4	4	4	4		
А4	9	3.900.1-4.2 08.00-01	Изделие закладное МН18	6	6	6	6	6		
А4	10	3.900.1-4.2 09.00-01	Изделие закладное МН20	24	24	26	26	26		
	11		-03 Изделие закладное МН22	2	2	2	2	2		
			<u>Материалы</u>							
			Бетон М300	448	448	480	480	480		
3.900.1-4.1 02.00										Лист 8

23/55-02/19

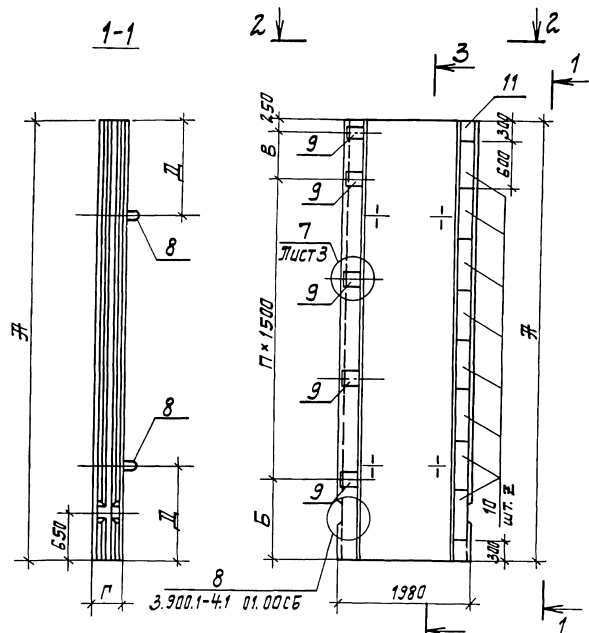

Внутренняя грань

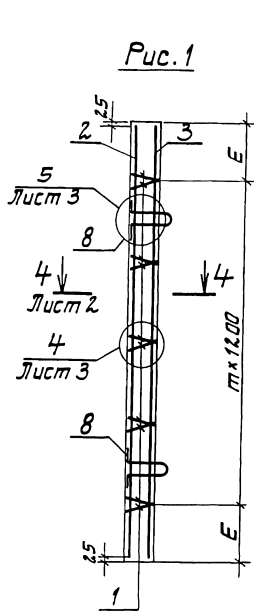
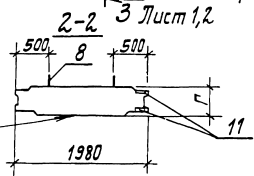

Таблицу исполнений см. лист 4...6.

Рис. 2
Остальное см. рис. 1

3.900.1-41 02.00СБ			Страна	Масштаб
Л. инж. пр.	Навоткинский	И.И.	Р	Масштаб
Н. конст.	Платник	И.И.		
Нач. отд.	Волошин	И.И.	Лист 1	Листов 5
Л. спец.	Платник	И.И.		
Рис. гр.	Физенберг	И.И.	Укрваодаканалпроект	
Вед. инж.	Степан	И.И.		

Панель стенная
угловая
Сборочный чертеж

Л. инж. пр. Навоткинский
Н. конст. Платник
Нач. отд. Волошин
Л. спец. Платник
Рис. гр. Физенберг
Вед. инж. Степан

3-3

Рис. 3
Остальное см. рис. 1



Рис. 4
Остальное см. рис. 1



Рис. 5
Остальное см. рис. 1

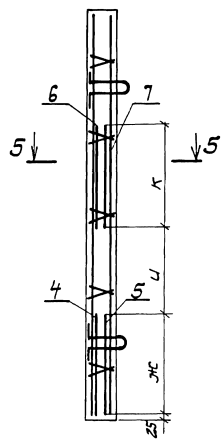

Рис. 6
Остальное см. рис. 1

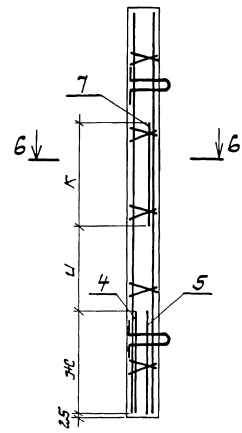

4-4

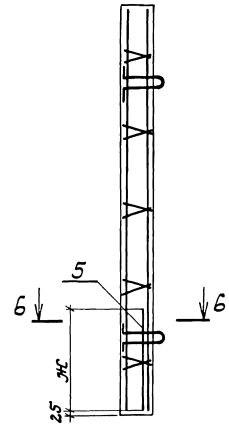
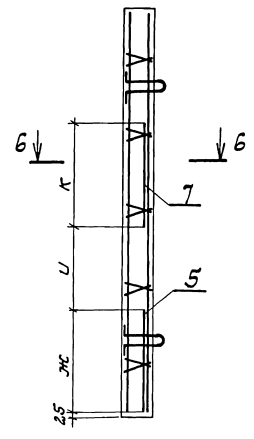
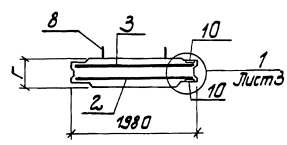

5-5

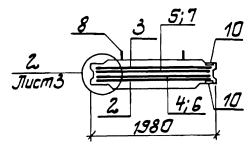

6-6

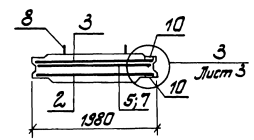

Учеб. и метод. материалы по курсу «Механика»

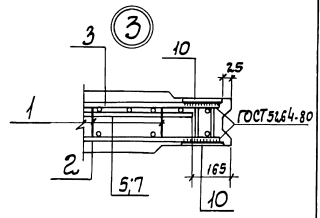
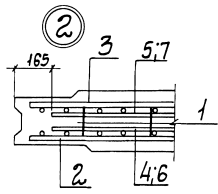
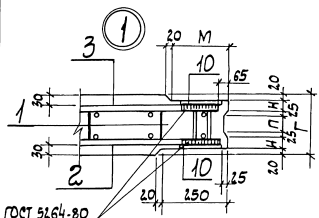

ГОСТ 5264-80
см. 3.900.1-4.100.0001
п. 6

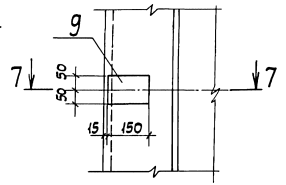
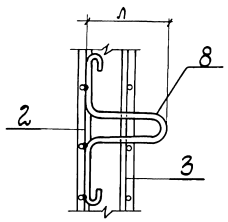
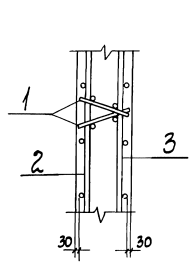

7-7

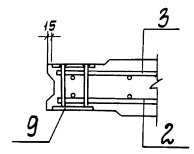

Уніт. н. мод. 11. Пачынае з аднаго боку. Уніт. н. 11

3.900.1-4.1 02.0005 Лист
3

Обозначение	Наименование	Рис.	Размеры, мм														Кол. шаров		Кол. поз. 10	Масса,	Полу-мечные													
			А	Б	В	Г	Д	Е	Ж	И	К	Л	М	Н	П	М	П	Э	Т															
3.900.1-4.1 02.00	ПС 54.2 - У1	5	5400	1250	900	200	1100	300	300	2200	—	—	230	210	30	50	4	2	16	5,0														
-01	ПС 54.3 - У1					300							1100	300	2200	—				—	420	85	60	90	4	2	16	7,7						
-02	ПС 54.3 - У2																																	
-03	ПС 54.3 - У3																																	
-04	ПС 54.3 - У4																																	
-05	ПС 66.2 - У1	6	6600	1050	800	200	1200	300	1500	1350	250	210	30	50	5	3	20	6,1																
-06	ПС 66.2 - У2	300				1200												300	1500	1350	250	210	30	50	420	185	60	90	5	3	20	9,5		
-07	ПС 66.2 - У3																																	
-08	ПС 66.3 - У1																																	
-09	ПС 66.3 - У2																																	
-10	ПС 72.2 - У1	6	7200	950	1500	200	1500	600	1150	1900	250	210	30	50	5	3	22	6,7																
-11	ПС 72.2 - У2					300												1500	600	1150	1900	250	210	30	50	420	185	60	90	5	3	22	10,3	
-12	ПС 72.2 - У3																																	
-13	ПС 72.3 - У1																																	
-14	ПС 72.3 - У2																																	
-15	ПС 72.3 - У3	3	7800	800	750	200	1500	300	1150	1200	1500	250	210	30	50	6	4	24	7,3															
-16	ПС 72.3 - У4	300				1500													300	1150	1200	1500	250	210	30	50	420	185	60	90	6	4	24	11,2
-17	ПС 78.2 - У1																																	
-18	ПС 78.2 - У2																																	
-19	ПС 78.3 - У1																																	
-20	ПС 78.3 - У2	3	8400	950	1200	300	1500	600	1150	1500	1500	420	185	60	90	6	4	26	12,0															
-21	ПС 78.3 - У3					300													1500	600	1150	1500	1500	420	185	60	90	6	4	26	12,0			
-22	ПС 84.3 - У1																																	
-23	ПС 84.3 - У2																																	
-24	ПС 84.3 - У3																																	

4300р.аж.н.н.

Шиб. и механ. Устройства и детали к ним. № 4

Обозначение	Наименование	Асс	Размеры, мм													Кал. шара		Кал. поз. 10	Макс.	Примечание
			А	Б	В	Г	Д	Е	Ж	И	К	Л	М	Н	П	т	п	з	т	
3.900.1-4.1 02.00-25	ПС 54.2 - 41-1	5	5400	1250	900	200	1100	300	2200	—	—	230	210	30	50	4	2	16	5,0	Зеркальное отражение
-26	ПС 54.3 - 41-1					300						420	185	60	90				7,7	
-27	ПС 54.3 - 42-1					300						420	185	60	90				7,7	
-28	ПС 54.3 - 43-1					300						420	185	60	90				7,7	
-29	ПС 54.3 - 44-1	2	6600	1050	800	200	1200	300	1150	1500	1350	250	210	30	50	5	3	20	6,1	Зеркальное отражение
-30	ПС 66.2 - 41-1	300				420						185	60	90	9,5					
-31	ПС 66.2 - 42-1	300				420						185	60	90	9,5					
-32	ПС 66.2 - 43-1	300				420						185	60	90	9,5					
-33	ПС 66.3 - 41-1	6	7200	950	1500	200	1500	600	1150	1900	1650	250	210	30	50	5	3	22	6,7	Зеркальное отражение
-34	ПС 66.3 - 42-1	300				420						185	60	90	10,3					
-35	ПС 72.2 - 41-1	300				420						185	60	90	10,3					
-36	ПС 72.2 - 42-1	300				420						185	60	90	10,3					
-37	ПС 72.2 - 43-1	6	7800	800	750	200	1500	300	1150	1200	1500	250	210	30	50	6	4	24	7,3	Зеркальное отражение
-38	ПС 72.3 - 41-1	300				420						185	60	90	11,2					
-39	ПС 72.3 - 42-1	300				420						185	60	90	11,2					
-40	ПС 72.3 - 43-1	300				420						185	60	90	11,2					
-41	ПС 72.3 - 44-1	3	8400	350	1200	200	1500	600	1150	1500	1800	420	185	60	30	6	4	26	12,0	Зеркальное отражение
-42	ПС 78.2 - 41-1	300				420						185	60	90	12,0					
-43	ПС 78.2 - 42-1	300				420						185	60	90	12,0					
-44	ПС 78.3 - 41-1	300				420						185	60	90	12,0					
-45	ПС 78.3 - 42-1	3	8400	350	1200	200	1500	600	1150	1500	1800	420	185	60	30	6	4	26	12,0	Зеркальное отражение
-46	ПС 78.3 - 43-1	300				420						185	60	90	12,0					
-47	ПС 84.3 - 41-1	300				420						185	60	90	12,0					
-48	ПС 84.3 - 42-1	300				420						185	60	90	12,0					
-49	ПС 84.3 - 43-1	4	8400	350	1200	200	1500	600	1150	1500	1800	420	185	60	30	6	4	26	12,0	Зеркальное отражение
-49	ПС 84.3 - 43-1	300				420						185	60	90	12,0					
-49	ПС 84.3 - 43-1	300				420						185	60	90	12,0					
-49	ПС 84.3 - 43-1	300				420						185	60	90	12,0					

Шиф. № подл. Подпись и дата. Взам. шиф. №

Лист 3.001	Лист 703.	Обозначение	Наименование	Кал. на исполнение 3.900.1-4.1 03.00-									Приме- чание			
				-	01	02	03	04	05	06	07	08		09		
			<u>Документация</u>													
Я3		3.900.1-4.1 00.00 ТТ	Технические требования													
Я3		3.900.1-4.1 03.00 СБ	Сборочный чертеж													
Я3		3.900.1-4.1 01.00 СБ	Панель стенная рядовая													
			Сборочный чертеж													
			Узел 1...9													
Я3		3.900.1-4.1 00.00 ВС	Ведомость расхода стали													
			<u>Сборочные единицы</u>													
Я4	1	3.900.1-4.2 01.00	Каркас плоский КР1	10		12	12	12								
		-01	Каркас плоский КР2		10				12	14	14	14	14			
Я4	2	3.900.1-4.2 02.00-06	Сетка арматурная С7	1												
		3.900.1-4.2 02.00	Сетка арматурная С1	1												

				3.900.1-4.1 03.00			
Л. шиф. №	И. шиф. №	Л. шиф. №	Л. шиф. №	Панель перегородочная рядовая	Страниц	Лист	Листов
Н. шиф. №	П. шиф. №	В. шиф. №	Л. шиф. №		р	1	4
Л. шиф. №	П. шиф. №	В. шиф. №	Л. шиф. №		Укр. в. док. кан. пр. экт		
Л. шиф. №	П. шиф. №	В. шиф. №	Л. шиф. №				

Шиф. № подл. Подпись и дата. Взам. шиф. №

Лист 3.001	Лист 703.	Обозначение	Наименование	Кал. на исполнение 3.900.1-4.1 03.00-									Приме- чание			
				-	01	02	03	04	05	06	07	08		09		
Я4	2	3.900.1-4.2 02.00-20	Сетка арматурная С21			1	1									
		-29	Сетка арматурная С30					1	1							
Я4		3.900.1-4.2 03.00-02	Сетка арматурная С58						1							
Я4		3.900.1-4.2 02.00-39	Сетка арматурная С41								1					
Я4		3.900.1-4.2 03.00-03	Сетка арматурная С59									1	1			
Я4	3	3.900.1-4.2 02.00	Сетка арматурная С1	1												
		-06	Сетка арматурная С7		1											
		-16	Сетка арматурная С17			1										
		-20	Сетка арматурная С21				1									
		-29	Сетка арматурная С30					1								
		-24	Сетка арматурная С25						1							
		-35	Сетка арматурная С36							1						
		-39	Сетка арматурная С41								1					
		-15	Сетка арматурная С16									1				
Я4		3.900.1-4.2 03.00-03	Сетка арматурная С59											1		
Я4	5	3.900.1-4.2 05.00-40	Сетка арматурная С53							1						
Я4	6	3.900.1-4.2 05.00	Сетка арматурная С77	1												
		-01	Сетка арматурная С78		1											

3.900.1-4.1 03.00 Лист
2

Ш.б. № подл. Подпись и дата. Взам. ш.б. №

Проектная зона	Площ	Обозначение	Наименование	Кол. на исполнение 3.900.1-4.1 03.00-									Примечание	
				-	01	02	03	04	05	06	07	08		09
IV	6	3.900.1-4.2 05.00-08	Сетка арматурная С85			1								
		3.900.1-4.2 04.00-02	Сетка арматурная С73				1							
		3.900.1-4.2 05.00-23	Сетка арматурная С100					1			1			
		-24	Сетка арматурная С101						1					
		-15	Сетка арматурная С92										1	
IV	7	-13	Сетка арматурная С90			1								
		-17	Сетка арматурная С94				1							
		-02	Сетка арматурная С79					1			1			
		3.900.1-4.2 05.00	Сетка арматурная С77						1					
		-29	Сетка арматурная С51							1				
IV	9	-36	Сетка арматурная С48									1	1	
		3.900.1-4.2 07.00-06	Узелце закладное МН2				2	2						
		3.900.1-4.2 06.00	Узелце закладное МН1	4										
		-03	Узелце закладное МН4		4									
		-01	Узелце закладное МН2			4	4							
IV	10	-02	Узелце закладное МН3					4		4				
		-04	Узелце закладное МН5						4		4	4	4	
		3.900.1-4.2 08.00	Узелце закладное МН17	8		10	10	10		12				
3.900.1-4.1 03.00											Лист			
											3			

Ш.б. № подл. Подпись и дата. Взам. ш.б. №

Проектная зона	Площ	Обозначение	Наименование	Кол. на исполнение 3.900.1-4.1 03.00									Примечание		
				-	01	02	03	04	05	06	07	08		09	
IV	11	3.900.1-4.2 08.00-01	Узелце закладное МН18	8					10		12	12	12		
<u>Детали</u>															
IV	9	3.900.1-4.2 03.01	IV-III-10-ГОСТ 5781-82 ² L=1650	2										1,02 кг	
IV		3.900.1-4.2 03.02	IV-III-16-ГОСТ 5781-82 ² L=1650		2										2,60 кг
IV	12	3.900.1-4.2 03.03	IV-III-10-ГОСТ 5781-82 ² L=1150			2								0,71 кг	
IV		3.900.1-4.2 03.04	IV-III-10-ГОСТ 5781-82 ² L=1350						2						0,83 кг
IV	13	3.900.1-4.2 03.05	IV-III-16-ГОСТ 5781-82 ² L=1350								2			2,13 кг	
IV		3.900.1-4.2 03.06	IV-III-16-ГОСТ 5781-82 ² L=1500									2			2,37 кг
IV	13	3.900.1-4.2 03.07	IV-III-14-ГОСТ 5781-82 ² L=4000							2				4,83 кг	
IV		3.900.1-4.2 03.08	IV-III-10-ГОСТ 5781-82 ² L=1500			2									0,93 кг
IV	13	3.900.1-4.2 03.09	IV-III-12-ГОСТ 5781-82 ² L=1500				2								1,33 кг
IV		3.900.1-4.2 03.10	IV-III-12-ГОСТ 5781-82 ² L=1650					2				2			1,47 кг
IV	13	3.900.1-4.2 03.01	IV-III-10-ГОСТ 5781-82 ² L=1650						2						1,02 кг
IV		3.900.1-4.2 03.11	IV-III-18-ГОСТ 5781-82 ² L=1800								2				3,60 кг
IV	13	3.900.1-4.2 03.12	IV-III-12-ГОСТ 5781-82 ² L=2200									2	2		1,95 кг
<u>Материалы</u>															
				Бетон М300	2,00	3,08	2,44	2,44	2,68	4,12	2,92	4,48	4,80	4,80	м ³
3.900.1-4.1 03.00											Лист				
											4				

2/355-02 26

3-3



Рис. 1



Рис. 2

Остальное см. рис. 1

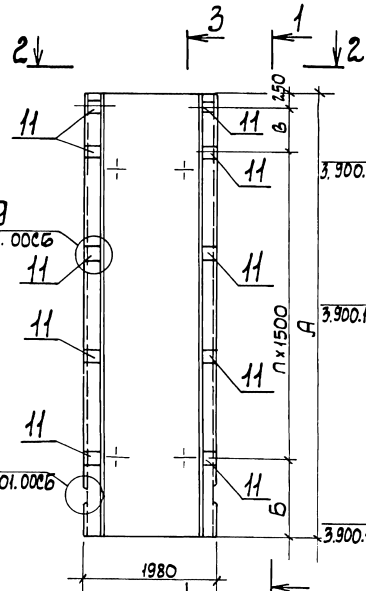
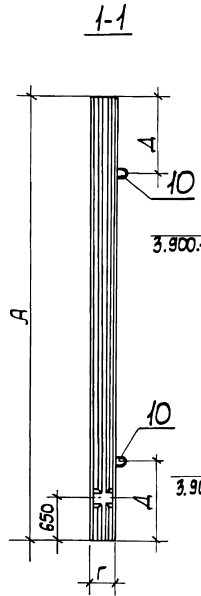

Грань со стороны резервуара

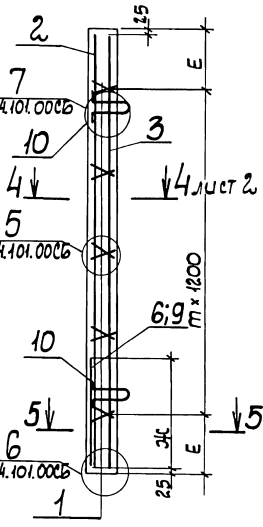
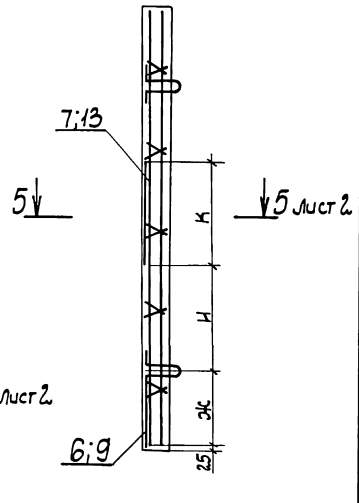
				3.900.1-4.103.000Б		
				Станд.	Масса	Масштаб
				Р	см.	
				табл.		
				Лист 1	Листов 3	
				Укрободжинка.проект		
Инж.пр.	Ивановичкин	М.А.		Панель перегородочная рядовая. Сборочный чертеж		
Н.компр.	Плотник	И.В.				
Нач. отд.	Волошин	И.В.				
Гл. инж.	Плотник	И.В.				
Рук. гр.	Мухоморов	И.В.				
Вед. инж.	Слепак	И.В.	23.07.84			

3-3

Рис. 3
Остальное см. рис. 1



Рис. 4
Остальное см. рис. 1



4-4

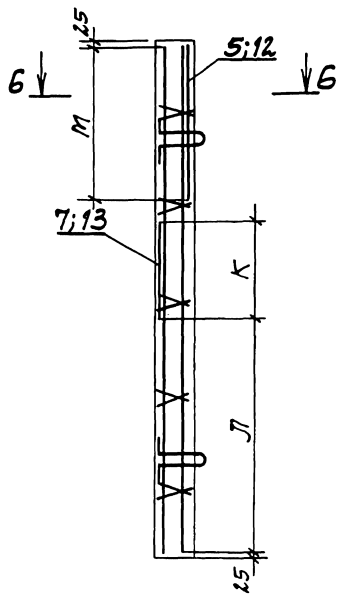
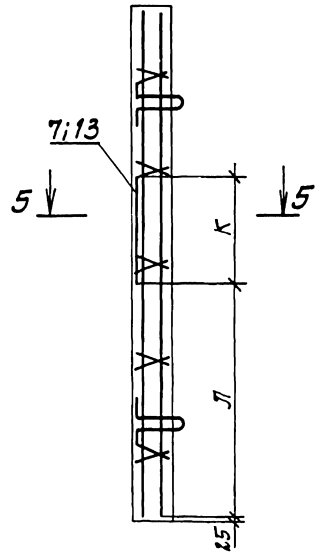
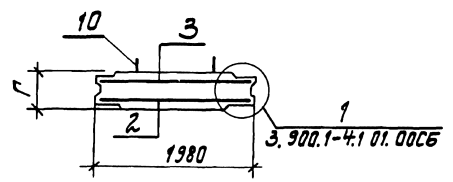

5-5

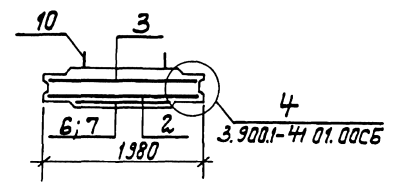

6-6

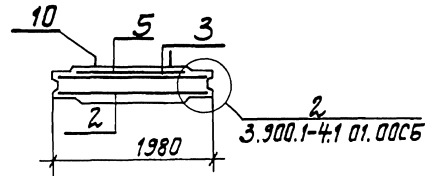

Шиб. № подл. | Подпись и дата | В. зам. инж. 04

3.900.1-4:1 03.00056

Лист
2

Обозначение	Наименование	Рис.	Размеры, мм															Кол. шагов		Модуль																
			А	Б	В	Г	Д	Е	Ж	Ц	К	Л	М	Н	П	Р	С	т	н		Т															
03.00	пг 54.2 — P1	1	5400	1250	900	200	1100	300	1650	—	—	—	—	—	—	30	50	210	230	4	2	5,0														
—01	пг 54.3 — P1					300										60	90	185	420			7,7														
—02	пг 66.2 — P1	2	6600	1050	800	200	1200	300	1150	1400	1500	—	—	—	—	30	50	210	250	5	3	6,1														
—03	пг 66.2 — P2																					6,7														
—04	пг 72.2 — P1																					7,200	950	1500	300	600	1350	1700	1650	60	90	185	420	10,3		
—05	пг 72.3 — P1																					2,00	7800	800	750	1500	300	—	1800	1500	4000	30	50	210	250	7,3
—06	пг 78.2 — P1																					2	1350	1950	1650	—	—	—	—	—	—	—	—	—	—	—
—07	пг 78.3 — P1	4	8400	950	1200	300	600	—	—	2000	2000	—	60	90	185	420	6	4	14,2																	
—08	пг 84.3 — P1	2	8400	950	1200	300	600	1500	2150	2100	—	—	—	—	—	—	—	—	—	—	—	12,0														
—09	пг 84.3 — P2							3	12,0																											

3.900.1-4.1 03.00СБ

Л/КР

3

Форм. зона	№ п/п	Обозначение	Наименование	Кол. на исполнение 3.900.1-4.1 04.00											Примечание			
				10	11	12	13	14	15	16	17	18	19					
А4	4	3.900.1-4.2 05.00-05	Сетка арматурная с82	1														
		-11	Сетка арматурная с 88		1							1						
		-10	Сетка арматурная с87				1											
		-26	Сетка арматурная с103						1									
А4	5	-25	Сетка арматурная с 102							1							1	
		-18	Сетка арматурная с95		1	1					1							
		-06	Сетка арматурная с83					1	1			1						
А4	6	3.900.1-4.2 09.00	Изделие закладное МН19	8		10	10	11			12							
		-01	Изделие закладное МН20		8				11			12	13	13				
		-02	Изделие закладное МН21		1	1	1	1		1								
		-03	Изделие закладное МН22		1					1		1	1	1				
А4	8	3.900.1-4.2 06.00	Изделие закладное МН1	4						1		1	1	1				
		-03	Изделие закладное МН4		4													
		-01	Изделие закладное МН2			4	4											
		-02	Изделие закладное МН3						4		4							
		-04	Изделие закладное МН5							4		4	4	4	4			
													3.900.1-4.1 04.00	Лист	3			

Имв. и подл. Подпись и дата Вызам. имв. и

Форм. зона	№ п/п	Обозначение	Наименование	Кол. на исполнение 3.900.1-4.1 04.00 -											Примечание			
				10	11	12	13	14	15	16	17	18	19					
А4	9	3.900.1-4.2 08.00	Изделие закладное МН17	4		5	5	5		6								
		-01	Изделие закладное МН18		4					5		6	6	6				
А4	10	3.900.1-4.2 10.00	Изделие закладное МН23	8	8	10	10	11	11	12	12	13	13					
		<u>Материалы</u>																
			Бетон М300	2,00	3,08	2,44	2,44	2,68	4,12	2,92	4,48	4,80	4,80	4,80	м ³			
													3.900.1-4.1 04.000	Лист	4			

Обозначение	Наименование	Рис.	Размеры, мм													Мол. шагов			Кол. нгс	Мак. сд.	Примечание					
			А	Б	В	Г	Д	Е	Ж	Ц	К	Л	М	Н	П	Р	т	п				у	з	т		
3.900.1-4.1 04.00	пг 54.2 — 41	1	5400	1250	900	200	1100	300	300	—	—	—	230	—	30	50	210	4	2	7	8	5,0	Циркообразно			
— 01	пг 54.3 — 41	2				300							1650		420	60	90					188		7,7		
— 02	пг 66.2 — 41	3	6600	1050	800	200	1200	300	1150	1400	1500	250	—	30	50	210	5	3	9	10	6,1					
— 03	пг 66.2 — 42									1600	1650	250		6,7												
— 04	пг 72.2 — 41									1700	1650	420		10,3												
— 05	пг 72.3 — 41	4	7200	950	1500	300	1500	600	1350	1700	1650	250	—	60	90	185	6	4	10	11	7,3					
— 06	пг 78.2 — 41								200	1150	2150	1650		420	2350	30					50	210		11,2		
— 07	пг 78.3 — 41	3	8400	950	1200	300	1500	600	—	—	—	420	—	60	90	185	6	4	11	12	12,0					
— 08	пг 84.3 — 41	1												1300	—	—					420	60		90	185	12,3
— 09	пг 84.3 — 42	2												1300	—	—					420	60		90	185	12,0
— 10	пг 54.2 — 41 — 1	1	5400	1250	900	200	1100	300	—	—	—	230	—	30	50	210	4	2	7	8	5,0	Зеркальное отражение				
— 11	пг 54.3 — 41 — 1	2				300						1650		420	60	90					185			7,0		
— 12	пг 66.2 — 41 — 1	3	6600	1050	800	200	1200	300	1150	1400	1500	250	—	30	50	210	5	3	9	10	6,1					
— 13	пг 66.2 — 42 — 1									1600	1650	250		6,7												
— 14	пг 72.2 — 41 — 1									1700	1650	420		10,3												
— 15	пг 72.3 — 41 — 1	4	7200	950	1500	300	1500	600	1350	1700	1650	250	—	60	90	185	6	4	10	11	7,3					
— 16	пг 78.2 — 41 — 1								200	1150	2150	1650		420	2350	30					50			210	11,2	
— 17	пг 78.3 — 41 — 1	3	8400	950	1200	300	1500	600	—	—	—	420	—	60	90	185	6	4	11	12	12,0					
— 18	пг 84.3 — 41 — 1	1												1300	—	—					420			60	90	185
— 19	пг 84.3 — 42 — 1	2												1300	—	—					420		60	90	185	12,0

Таблица

Марка элемента	Изделия арматурные											Всего	
	Арматура класса												
	А-I			А-III									
	ГОСТ 5781-82*			ГОСТ 5781-82*									
	φ 6	φ 8	Umaro	φ 10	φ 12	φ 14	φ 16	φ 18	φ 20	φ 22	Umaro		
ПС 54.2-Р1	16,53	15,0	31,53	42,13	47,50							83,63	121,16
ПС 54.2-Р2	16,12	15,0	31,12	1,20	59,26	64,70						125,16	156,28
ПС 54.3-Р1	16,53	17,8	34,53	41,13		64,74						105,87	140,20
ПС 54.3-Р2	17,1	17,8	34,90	33,80	47,50			23,10				104,40	139,30
ПС 54.3-Р3	18,58	21,91	40,49	33,00	2,30		84,50					154,27	194,76
ПС 54.3-Р4	18,14	17,8	35,94		95,00	10,4	36,50			34,47		141,90	177,84
ПС 54.3-Р5	20,25	20,27	40,52	9,93	47,50		84,50		28,53			170,46	211,98
ПС 66.2-Р1	12,38	18,00	30,38	66,29	58,20		31,34					155,83	186,21
ПС 66.2-Р2	11,47	18,00	29,52	67,43		86,92		27,00				181,35	210,82
ПС 66.2-Р3	12,08	18,00	30,08	65,62	58,20	16,31		16,10				156,23	186,29
ПС 66.2-Р4	24,18	18,00	42,18	3,08	140,24		25,40					168,76	210,94
ПС 66.3-Р1	11,53	21,36	32,89	66,96	65,34	16,31						148,61	181,51
ПС 66.3-Р2	4,45	21,36	25,81	72,70		16,31	19,13					108,14	133,95
ПС 66.3-Р3	13,47	21,36	34,83	72,13		95,61	19,13					186,87	221,70
ПС 72.2-Р1	23,87	18,00	41,87	44,16	63,50		36,17					143,83	185,70
ПС 72.2-Р2	23,02	18,00	41,02	44,16	63,50	18,0		16,10				141,76	182,78
ПС 72.3-Р1	22,75	21,36	44,11	55,63	71,89							127,52	171,63
ПС 72.3-Р2	23,88	21,36	45,24	44,90	63,50		23,45	18,90				150,75	196,00
ПС 72.3-Р3	22,72	21,36	44,08	44,10	76,76	14,63						135,49	179,57

Инж. п.р. Новомысский	10/10/85
Инж. п.р. Глоцкий	10/10/85
Инж. п.р. Ветлицкий	10/10/85
Инж. спец. Глоцкий	10/10/85
Инж. г.р. Айзенберг	10/10/85
Инж. п.р. Селезнев	10/10/85

3.900.1-4.1 00.00 ВС

Ведомость расхода
стали
на элемент, кг

Сталь	Лист	Листов
Р	1	10

Укрвадоканалпроект

Продолжение

Марка элемента	Изделия закладные												Прокат марки			Всего	Общий расход		
	Арматура класса												В Ст 3 кл 2						
	А-I						А-III												
	ГОСТ 5781-82*						ГОСТ 5781-82*						ГОСТ 103-76						
	φ 18	φ 20	φ 22	φ 25	φ 28	Умаро	φ 10	φ 12	φ 14	φ 16	φ 18	φ 20	φ 22	Умаро	δ=6	δ=10	Умаро		
ПС 54.2-Р1	9,84					9,84		4,48						4,48		18,56	18,56	32,88	154,04
ПС 54.2-Р2	9,84					9,84		4,48						4,48		18,56	18,56	32,88	189,16
ПС 54.3-Р1				29,48		29,48		7,36						7,36		18,56	18,56	55,40	195,60
ПС 54.3-Р2				29,48		29,48	0,18	7,36			6,60			14,14		18,56	18,56	62,18	201,48
ПС 54.3-Р3				29,48		29,48		7,36					9,84	17,20		18,56	18,56	65,24	260,0
ПС 54.3-Р4				29,48		29,48		7,36						7,36		18,56	18,56	55,40	223,24
ПС 54.3-Р5				29,48		29,48	0,18	7,36				8,16		15,70		18,56	18,56	63,74	274,72
ПС 66.2-Р1		14,32				14,32	0,36	5,60		2,84				7,96		23,20	23,20	46,32	232,53
ПС 66.2-Р2		14,32				14,32	0,18	5,60	2,18					7,96		23,20	23,20	45,48	256,48
ПС 66.2-Р3		14,32				14,32	0,36	5,60				4,60		10,56		23,20	23,20	48,08	234,37
ПС 66.2-Р4		14,32				14,32	0,72	5,60		7,28				13,60		23,20	23,20	51,12	262,06
ПС 66.3-Р1				29,48		29,48		9,20						9,20		23,20	23,20	61,88	243,39
ПС 66.3-Р2				29,48		29,48		9,20						9,20		23,20	23,20	61,88	196,93
ПС 66.3-Р3				29,48		29,48		9,20						9,20		23,20	23,20	61,88	283,58
ПС 72.2-Р1			18,40			18,40	0,36	5,60		3,64				9,60		23,20	23,20	51,20	236,90
ПС 72.2-Р2			18,40			18,40	0,36	5,60				4,60		10,56		23,20	23,20	52,16	234,94
ПС 72.3-Р1					40,56	40,56		9,20						9,20		23,20	23,20	72,96	244,59
ПС 72.3-Р2					40,56	40,56	0,18	9,20			5,40			14,78		23,20	23,20	78,54	274,53
ПС 72.3-Р3					40,56	40,56		9,20						9,20		23,20	23,20	72,96	252,53

3.900.1-4.1 00.008С

Лист

2

21355-02 36

Продолжение

Марка элемента	Швеллеры закладные													Прокат марки ВСт 3 кп 2			Общий расход	
	Арматура класса						Арматура класса						Всего					
	А-I						А-III						ГОСТ 103-76					
	ГОСТ 5781-82*						ГОСТ 5781-82*						ГОСТ 103-76					
φ18	φ20	φ22	φ25	φ28	Итого	φ10	φ12	φ14	φ16	φ18	φ20	φ22	Итого	С-6	С-10	Итого		
ПС 72.3-р4				40,56	40,56		9,20						9,20		23,20	23,20	72,96	285,48
ПС 72.3-р5				40,56	40,56	0,18	9,20			5,40			14,78		23,20	23,20	78,94	286,49
ПС 78.2-р1			18,40		18,40		6,72						6,72		27,84	27,84	52,96	331,04
ПС 78.2-р2			18,40		18,40	0,36	6,72			4,60			11,68		27,84	27,84	57,92	279,44
ПС 78.3-р1				40,56	40,56		6,72						6,72		27,84	27,84	75,12	326,96
ПС 78.3-р2				40,56	40,56	0,36	6,72			4,60			11,68		27,84	27,84	80,08	290,17
ПС 78.3-р3				40,56	40,56		6,72						6,72		27,84	27,84	75,12	326,74
ПС 84.3-р1				40,56	40,56		6,72						6,72		27,84	27,84	75,12	362,49
ПС 84.3-р2				40,56	40,56		6,72						6,72		27,84	27,84	75,12	321,78
ПС 84.3-р3				40,56	40,56	0,18	6,72			6,00			12,90		27,84	27,84	81,30	331,71
ПС 84.3-р4				40,56	40,56	0,36	6,72			12,00			19,08		27,84	27,84	87,48	376,18
ПС 54.2-у1	9,84					9,84	8,32	2,24					10,56		153,44	153,44	173,84	392,75
ПС 54.2-у1-1	9,84					9,84	8,32	2,24					10,56		153,44	153,44	173,84	392,75
ПС 54.3-у1				29,48	29,48	3,36	2,76						6,12		151,12	151,12	186,72	375,28
ПС 54.3-у1-1				29,48	29,48	3,36	2,76						6,12		151,12	151,12	186,72	375,28
ПС 54.3-у2				29,48	29,48	14,56	3,68						18,24		153,44	153,44	201,16	464,98
ПС 54.3-у2-1				29,48	29,48	14,56	3,68						18,24		153,44	153,44	201,16	464,98
ПС 54.3-у3				29,48	29,48	14,56	3,68						18,24		153,44	153,44	201,16	519,42
ПС 54.3-у3-1				29,48	29,48	14,56	3,68						18,24		153,44	153,44	201,16	519,42
ПС 54.3-у4				29,48	29,48	14,56	3,68						18,24		153,44	153,44	201,16	595,24
ПС 54.3-у4-1				29,48	29,48	14,56	3,68						18,24		153,44	153,44	201,16	595,24
ПС 66.2-у1		14,32				14,32	10,24	2,80					13,04		189,68	189,68	217,04	510,13
ПС 66.2-у1-1		14,32				14,32	10,24	2,80					13,04		189,68	189,68	217,04	510,13
ПС 66.2-у2		14,32				14,32	10,24	2,80					13,04		189,68	189,68	217,04	500,04

3.900.1-4.1 00.00BC

Лист

4

Таблица

Марка элемента	Узелная арматурные Арматура класса											Всего
	А-I					А-III						
	ГОСТ 5781-82*					ГОСТ 5781-82*						
	φ6	φ8	Умова	φ10	φ12	φ14	φ16	φ18	φ20	φ22	Умова	
ПС 66.2-У2-1	1,42	18,00	19,42	80,12	58,20	12,52	112,74				263,58	283,00
ПС 66.2-У3	5,12	18,00	23,12	50,83	133,46		112,74				297,03	320,15
ПС 66.2-У3-1	5,12	18,00	23,12	50,83	133,46		112,74				297,03	320,15
ПС 66.3-У1	2,33	21,36	23,69	86,35	58,20	86,09					230,64	254,33
ПС 66.3-У1-1	2,33	21,36	23,69	86,35	58,20	86,09					230,64	254,33
ПС 66.3-У2	4,81	21,36	26,17	92,74	58,20	86,09					237,03	263,20
ПС 66.3-У2-1	4,81	21,36	26,17	92,74	58,20	86,09					237,03	263,20
ПС 72.2-У1	4,38	18,00	22,38	87,24	63,50	18,00	121,47				290,21	312,59
ПС 72.2-У1-1	4,38	18,00	22,38	87,24	63,50	18,00	121,47				290,21	312,59
ПС 72.2-У2	3,81	18,00	21,81	7,13	122,54	100,50		133,2			363,37	385,18
ПС 72.2-У2-1	3,81	18,00	21,81	7,13	122,54	100,50		133,2			363,37	385,18
ПС 72.2-У3	4,05	18,00	22,05	86,16	76,69		121,47				284,32	306,37
ПС 72.2-У3-1	4,05	18,00	22,05	86,16	76,69		121,47				284,32	306,37
ПС 72.3-У1	4,05	21,36	25,41	94,30	133,34						227,64	253,01
ПС 72.3-У1-1	4,05	21,36	25,41	94,30	133,34						227,64	253,01
ПС 72.3-У2	2,53	23,62	26,15	85,14	63,50	18,00	124,32				290,86	317,01
ПС 72.3-У2-1	2,53	23,62	26,15	85,14	63,50	18,00	124,32				290,86	317,01
ПС 72.3-У3	4,05	21,36	25,41	94,30	63,50	94,99					252,79	278,18
ПС 72.3-У3-1	4,05	21,36	25,41	94,30	63,50	94,99					252,79	278,18
ПС 72.3-У4	8,10	21,36	29,46	69,92	122,54	94,99					287,45	316,91
ПС 72.3-У4-1	8,10	21,36	29,46	69,92	122,54	94,99					287,45	316,91
ПС 78.2-У1	3,30	21,00	24,30	92,26	21,17	93,78		146,34			353,55	377,85
ПС 78.2-У1-1	3,30	21,00	24,30	92,26	21,17	93,78		146,34			353,55	377,85
ПС 78.2-У2	5,45	21,00	26,45	92,26		93,80	23,46	167,04			376,56	403,01

3.900.1-4.1 00.00 BC

Лист

5

Продолжение

Марка элемента	Использованные закладные штатива класса													Прокат трубы			Всего	Общий расход	
	Ф-I						Ф-III						ВстЗ кпз						
	ГОСТ 5781-82*						ГОСТ 5781-82*						ГОСТ 103-76						
	Ф18	Ф20	Ф22	Ф25	Ф28	Итого	Ф10	Ф12	Ф14	Ф16	Ф18	Ф20	Ф22	Итого	Б=6	Б=10			Итого
ПС 66.2-У2-1		14,32				14,32	10,24	2,8						13,04		189,68	189,68	217,04	500,04
ПС 66.2-У3		14,32				14,32	10,24	2,8						13,04		189,68	189,68	217,04	537,19
ПС 66.2-У3-1		14,32				14,32	10,24	2,8						13,04		189,68	189,68	217,04	537,19
ПС 66.3-У1				29,48		29,48	17,92	4,6						22,52		189,68	189,68	241,68	496,01
ПС 66.3-У1-1				29,48		29,48	17,92	4,6						22,52		189,68	189,68	241,68	496,01
ПС 66.3-У2				29,48		29,48	17,92	4,6						22,52		189,68	189,68	241,68	504,88
ПС 66.3-У2-1				29,48		29,48	17,92	4,6						22,52		189,68	189,68	241,68	504,88
ПС 72.2-У1			18,40			18,40	11,20	2,8						14,00		206,64	206,64	239,04	551,63
ПС 72.2-У1-1			18,40			18,40	11,20	2,8						14,00		206,64	206,64	239,04	551,63
ПС 72.2-У2			18,40			18,40	11,20	2,8						14,00		206,64	206,64	239,04	624,22
ПС 72.2-У2-1			18,40			18,40	11,20	2,8						14,00		206,64	206,64	239,04	624,22
ПС 72.2-У3			18,40			18,40	11,20	2,8						14,00		206,64	206,64	239,04	545,41
ПС 72.2-У3-1			18,40			18,40	11,20	2,8						14,00		206,64	206,64	239,04	545,41
ПС 72.3-У1					40,56	40,56	19,60	4,6						24,20		206,64	206,64	271,40	524,41
ПС 72.3-У1-1					40,56	40,56	19,60	4,6						24,20		206,64	206,64	271,40	524,41
ПС 72.3-У2					40,56	40,56	19,60	4,6						24,20		206,64	206,64	271,40	588,41
ПС 72.3-У2-1					40,56	40,56	19,60	4,6						24,20		206,64	206,64	271,40	588,41
ПС 72.3-У3					40,56	40,56	19,60	4,6						24,20		206,64	206,64	271,40	549,58
ПС 72.3-У3-1					40,56	40,56	19,60	4,6						24,20		206,64	206,64	271,40	549,58
ПС 72.3-У4					40,56	40,56	19,60	4,6						24,20		206,64	206,64	271,40	588,31
ПС 72.3-У4-1					40,56	40,56	19,60	4,6						24,20		206,64	206,64	271,40	588,31
ПС 78.2-У1			18,40			18,40	12,16	2,8						14,96		223,60	223,60	256,96	634,81
ПС 78.2-У1-1			18,40			18,40	12,16	2,8						14,96		223,60	223,60	256,96	634,81
ПС 78.2-У2			18,40			18,40	12,16	2,8						14,96		223,60	223,60	256,96	659,97

Уч. № 10211. Промыш. и гражд. Востр. инст. № 1

3.900.1-4-1 00.006С

Таблица

Марка элемента	Цепляя орматурные										Всего	
	Форматурд классд					Форматурд классд						
	Ф-I			Ф-III								
	ГОСТ 5781-82*			ГОСТ 5781-82*								
	φ6	φ8	Утого	φ10	φ12	φ14	φ16	φ18	φ20	φ22	Утого	
ПС 78.2-У2-1	5,45	21,00	26,45	32,26		33,80	23,46	16,04			376,56	403,01
ПС 78,3-У1	3,33	24,92	28,25	38,65	80,79			146,34			325,78	354,03
ПС 78,3-У1-1	3,33	24,92	28,25	38,65	80,79			146,34			325,78	354,03
ПС 78,3-У2	4,05	24,92	28,97	101,42	68,80	14,70	113,88				298,80	327,77
ПС 78,3-У2-1	4,05	24,92	28,97	101,42	68,80	14,70	113,88				298,80	327,77
ПС 78,3-У3	8,10	24,92	33,02	66,12	79,60	101,67	113,88				361,27	394,29
ПС 78,3-У3-1	8,10	24,92	33,02	66,12	79,60	101,67	113,88				361,27	394,29
ПС 84,3-У1	3,33	24,92	28,25	39,54		12,90	122,70				352,14	380,39
ПС 84,3-У1-1	3,33	24,92	28,25	39,54		12,90	122,70				352,14	380,39
ПС 84,3-У2	4,13	24,92	29,05	109,59		115,70	122,70				347,94	376,99
ПС 84,3-У2-1	4,13	24,92	29,05	109,59		115,70	122,70				347,94	376,99
ПС 84,3-У3	5,98	24,92	30,90	63,00		115,70	245,41				430,11	461,01
ПС 84,3-У3-1	5,98	24,92	30,90	63,00		115,70	245,41				430,11	461,01
ПГ 54,2-Р1	16,53	15,00	31,53	42,17	47,50						89,67	121,20
ПГ 54,3-Р1	17,38	17,80	35,18	33,00	47,50		2,345				103,95	139,13
ПГ 66,2-Р1	38,23	18,00	56,23	55,14	58,20						113,34	169,57
ПГ 66,2-Р2	21,11	18,00	39,11	1,60	128,38			12,72			142,76	181,87
ПГ 72,2-Р1	23,31	18,00	41,31		140,20			14,93			155,13	196,44
ПГ 72,3-Р1	22,55	21,36	43,93	52,83	71,89						124,75	168,83
ПГ 78,2-Р1	27,58	24,92	52,40	43,00		127,68	9,66	25,20			211,54	263,94
ПГ 78,3-Р1	24,94	24,92	49,86		150,80			19,19			169,99	219,96
ПГ 84,3-Р1	23,27	24,92	48,20	1,20	91,78	101,00					193,98	242,18
ПГ 84,3-Р2	26,86	24,92	51,78	2,40	17,58	202,00	21,33				243,31	295,09
ПГ 54,2-У1		15,00	15,00	34,72		64,70					159,42	174,42

3.900.1-4:1 00.00BC

Лист

7

Продолжение

Марка элемента	Изделия закладные														Прокат марки			Всего	Общий расход
	Арматура класса														в ст3 кпз				
	А-I							А-III							ГОСТ 103-76				
	ГОСТ 5781-82*							ГОСТ 5781-82*							ГОСТ 103-76				
	φ18	φ20	φ22	φ25	φ28	Утого	φ10	φ12	φ14	φ16	φ18	φ20	φ22	Утого	σ=6	σ=10	Утого		
ПС 78.2-У2-1			18,40			18,40	12,16	2,8						14,96		223,60	223,60	256,96	659,97
ПС 78.3-У1					40,56	40,56	21,28	4,6						25,88		223,60	223,60	290,04	644,07
ПС 78.3-У1-1					40,56	40,56	21,28	4,6						25,88		223,60	223,60	290,04	644,07
ПС 78.3-У2					40,56	40,56	21,28	4,62						25,90		225,92	225,92	292,38	624,15
ПС 78.3-У2-1					40,56	40,56	21,28	4,62						25,90		225,92	225,92	292,38	624,15
ПС 78.3-У3					40,56	40,56	21,28	4,62						25,90		225,92	225,92	292,38	686,67
ПС 78.3-У3-1					40,56	40,56	21,28	4,62						25,90		225,92	225,92	292,38	686,67
ПС 84.3-У1					40,56	40,56	22,96	4,62						27,58		242,88	242,88	311,02	691,41
ПС 84.3-У1-1					40,56	40,56	22,96	4,62						27,58		242,88	242,88	311,02	691,41
ПС 84.3-У2					40,56	40,56	22,96	4,62						27,58		242,88	242,88	311,02	688,01
ПС 84.3-У2-1					40,56	40,56	22,96	4,62						27,58		242,88	242,88	311,02	688,01
ПС 84.3-У3					40,56	40,56	22,96	4,62						27,58		242,88	242,88	311,02	772,03
ПС 84.3-У3-1					40,56	40,56	22,96	4,62						27,58		242,88	242,88	311,02	772,03
ПГ 54.2-Р1	9,84					9,84		4,48						4,48		17,56	17,56	31,88	153,08
ПГ 54.3-Р1				29,48		29,48		7,36						7,36		18,56	18,56	55,40	194,53
ПГ 66.2-Р1		14,32				14,32		13,68						13,68		23,20	23,20	51,20	220,77
ПГ 66.2-Р2		14,32				14,32	0,36	5,60			3,64			9,60		23,20	23,20	47,12	228,99
ПГ 72.2-Р1			18,40			18,40	0,36	5,60			3,64			9,60		23,20	23,20	51,20	247,64
ПГ 72.3-Р1					40,56	40,56		9,20						9,20		23,20	23,20	72,96	241,79
ПГ 78.2-Р1			18,40			18,40		6,72						6,72		27,84	27,84	52,96	317,90
ПГ 78.3-Р1					40,56	40,56		11,04						11,04		27,84	27,84	79,44	299,90
ПГ 84.3-Р1					40,56	40,56		11,04						11,04		27,84	27,84	79,44	321,62
ПГ 84.3-Р2					40,56	40,56		11,04						11,04		27,84	27,84	79,44	374,53
ПГ 54.2-У1	9,84					9,84	5,44	2,14	7,20					14,88		101,68	101,68	126,40	300,82

3.900.1-4.1 00.00BC

Лист

8

Удостоверенный специалистом в области бухгалтерского учета

Продолжение

Марка элемента	Изделия закладные												Прокат марки			Всего	Общий расход		
	Арматура класса												В Ст 3 кл 2						
	#-I						#-III						ГОСТ 103-76						
	ГОСТ 5781-82*						ГОСТ 5781-82						ГОСТ 103-76						
	φ18	φ20	φ22	φ25	φ28	Umoro	φ10	φ12	φ14	φ16	φ18	φ20	φ22	Umoro	б=6	б=10	Umoro		
ПГ 54.2-У1-1	9,84					9,84	5,44	2,24	7,2					14,88		101,68	101,68	126,40	300,82
ПГ 54.3-У1				29,48		29,48	8,56	3,68	7,2					19,44		101,68	101,68	150,60	398,93
ПГ 54.3-У1-1				29,48		29,48	8,56	3,68	7,2					19,44		101,68	101,68	150,60	398,93
ПГ 66.2-У1		14,32				14,32	6,72	2,80	9,0					18,52		126,04	126,04	158,88	385,33
ПГ 66.2-У1-1		14,32				14,32	6,72	2,80	9,0					18,52		126,04	126,04	158,88	385,33
ПГ 66.2-У2		14,32				14,32	6,72	2,80	9,0					18,52		126,04	126,04	158,88	402,52
ПГ 66.2-У2-1		14,32				14,32	6,72	2,80	9,0					18,52		126,04	126,04	158,88	402,52
ПГ 72.2-У1			18,40			18,40	7,36	2,80	9,9					20,06		137,06	137,06	175,52	446,59
ПГ 72.2-У1-1			18,40			18,40	7,36	2,80	9,9					20,06		137,06	137,06	175,52	446,59
ПГ 72.3-У1					40,56	40,56	11,56	4,60	9,9					26,06		137,06	137,06	203,68	453,56
ПГ 72.3-У1-1					40,56	40,56	11,56	4,60	9,9					26,06		137,06	137,06	203,68	453,56
ПГ 78.2-У1			18,40			18,40	8,00	3,36	10,8					22,16		150,30	150,30	190,86	556,27
ПГ 78.2-У1-1			18,40			18,40	8,00	3,36	10,8					22,16		150,30	150,30	190,86	556,27
ПГ 78.3-У1					40,56	40,56	12,56	4,62	10,8					27,98		150,40	150,40	218,94	511,34
ПГ 78.3-У1-1					40,56	40,56	12,56	4,62	10,8					27,98		150,40	150,40	218,94	511,34
ПГ 84.3-У1					40,56	40,56	13,56	4,62	11,7					29,88		161,42	161,42	231,86	526,04
ПГ 84.3-У1-1					40,56	40,56	13,56	4,62	11,7					29,88		161,42	161,42	231,86	526,04
ПГ 84.3-У2					40,56	40,56	13,56	4,62	11,7					29,88		161,42	161,42	231,86	594,39
ПГ 84.3-У2-1					40,56	40,56	13,56	4,62	11,7					29,88		161,42	161,42	231,86	594,39

Удостоверенный специалист в области

3.900.1-4.1 00.008С