

Типовая документация на конструкции,
изделия и узлы зданий и сооружений

Серия 5.903-18

КОНТАКТНЫЕ ТЕПЛОМАССОБМЕННИКИ-
ПОДОГРЕВАТЕЛИ ДУТЬЕВОГО ВОЗДУХА КТМО-ПДВ
К КОТЛАМ

Выпуск 2

Контактный теплообменник
КТМО-10 ПДВ

Рабочие чертежи

РАЗРАБОТАНЫ
ПРОЕКТНЫМ ИНСТИТУТОМ
"ЛАТГИПРОПРОМ"

Гл. инж. института
Гл. инж. проекта





В. Архипов
Н. Кириллова

*Утверждено и введено в действие с 01.01.91г.
ГПКИИ, СантехНИИпроект Госстроя СССР
Протокол от 17.07.1990г. № 5.*

Содержание альбома

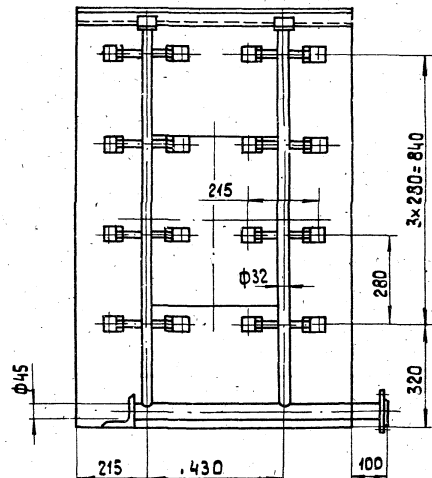
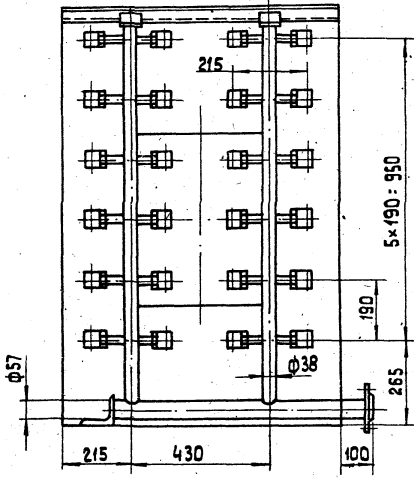
Обозначение	Наименование	стр.	Обозначение	Наименование	стр.
			42.02.06.001	Корпус	
Воздухонагреватель КТМО-10ПДВ			42.02.06.003	Штупит	21
			42.82.02.000	Крышка	
42.83.00.000	Воздухонагреватель КТМО-10ПДВ	3	42.82.02.000СБ	Крышка	22
42.83.00.000 ВС	Воздухонагреватель КТМО-10ПДВ.		42.82.02.001	Ручка	
	Ведомость спецификации.		42.82.03.000	Крышка	
42.83.00.000СБ	Воздухонагреватель КТМО-10ПДВ	4	42.82.03.000СБ	Крышка	
42.82.00.001	Прокладка	5			
42.82.00.002	Прокладка				
42.83.00.001	Фланец	6			
42.08.02.202	Фланец				
42.08.02.203	Прокладка				
42.08.02.204	Стекло				
42.83.03.002	Прокладка	7			
42.83.00.003	Болт откидной				
42.83.00.004	Ось				
42.83.01.100	Корпус	8			
42.83.01.100СБ	Корпус				
42.83.01.008	Патрубок	9			
42.83.01.001	Стенка боковая	10			
42.83.01.002	Стенка задняя				
42.83.01.003	Стенка передняя				
42.83.01.004	Стенка боковая	11			
42.83.01.005	Стенка				
42.83.01.006	Дно				
42.83.01.007	Фланец				
42.83.01.009	Заглушка				
42.08.02.201	Фланец	12			
42.83.01.011	Петля				
42.82.01.200	Фланец	13			
42.82.01.200СБ	Фланец				
42.82.01.300	Фланец				
42.82.01.300СБ	Фланец				
42.82.01.400	Гребенка				
42.82.01.400СБ	Гребенка	14			
42.83.01.10а	Коллектор				
42.83.01.200	Коллектор				
42.83.01.100СБ	Коллектор				
42.83.01.101	Труба	15			
42.83.01.102	Труба				
42.83.01.200СБ	Коллектор	16			
42.83.01.201	Труба				
42.83.01.202	Труба				
42.83.02.000	Дверца	17			
42.83.02.000СБ	Дверца				
42.83.02.001	Щит				
42.83.03.000	Пластина	18			
42.83.03.000СБ	Пластина				
42.83.03.001	Пластина				
42.83.04.000	Пластина				
42.83.04.000СБ	Пластина	19			
42.83.04.001	Пластина				
42.02.06.000	Форсунка	20			
42.02.06.000СБ	Форсунка				
42.02.06.002	Дозатор				



Д-Д лист 1
М 1:2

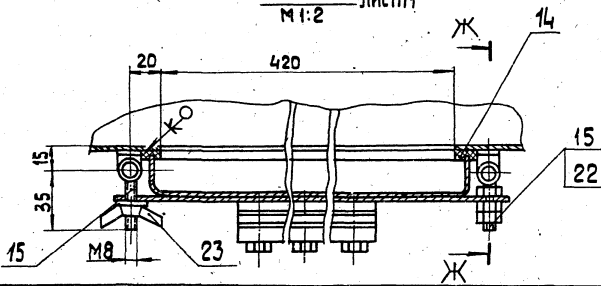

Ж-Ж
М 1:1

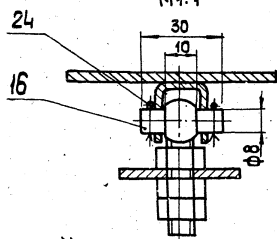

Изм	Лист	№ докум	Подп.	Дата	42.83.00.000 СБ	Лист
						2
Копировал ЗС						формат А3

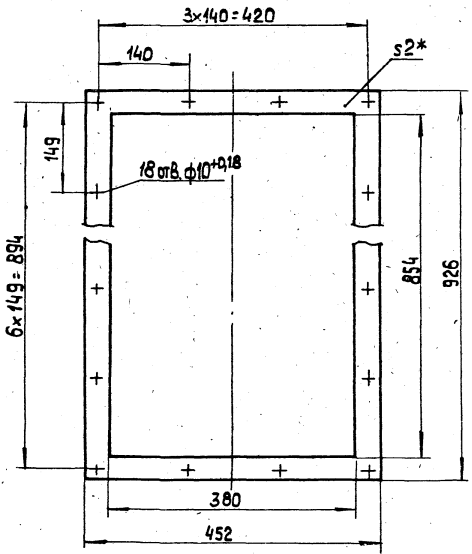

1.* Размер для справок.
2. ±IT14/2

42.82.00.002				Лист	Масса	Масштаб
Прокладка					0,37	1:5
Паронит ПОН-2,0 ГОСТ 481-80				Лист	Листов 1	
ИЗГИПРОПРОМ				Копировал ЗС формат А4		
Изм	Лист	№ докум	Подп.	Дата		
И.КОНТР. Колямен						

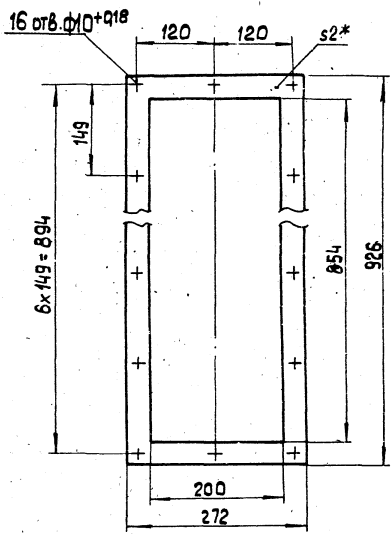

1.* Размер для справок.
2. ±IT14/2

42.82.00.001				Лист	Масса	Масштаб
Прокладка					0,32	1:5
Паронит ПОН-2,0 ГОСТ 481-80				Лист	Листов 1	
ИЗГИПРОПРОМ				Копировал ЗС 24513-03 6 формат А4		
Изм	Лист	№ докум	Подп.	Дата		
И.КОНТР. Колямен						

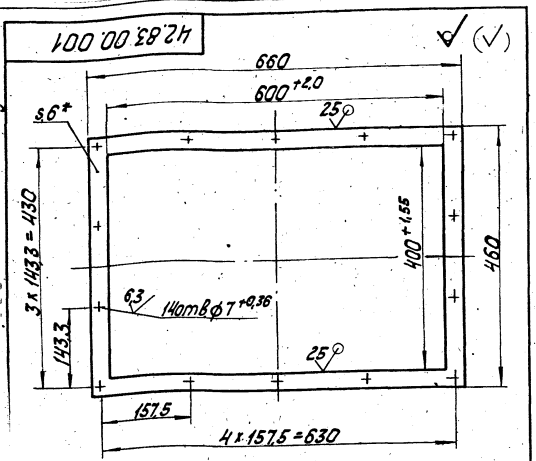

1. * Размер для справок.
2. $\pm \frac{1714}{2}$

42.83.00.001			
Лист	№ докум	Испол	Дата
3,0	1:5		
Фланец		Лист	Масштаб
Лист 6 ГОСТ 19903-74		Лист	Масштаб
Лист 8 ГОСТ 21637-75		Лист	Масштаб
ЛАТГИПРОПРОМ			
Формат А4			

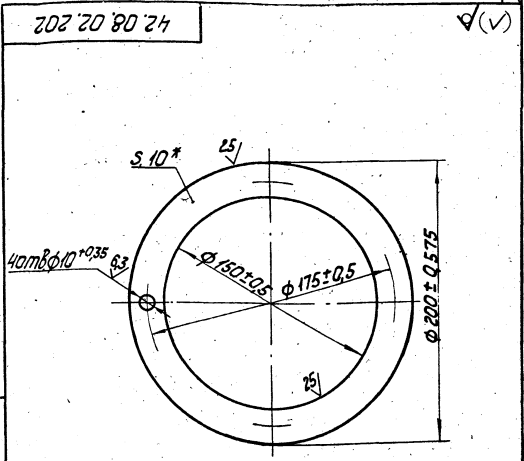

* Размер для справок.

42.08.02.202			
Лист	№ докум	Испол	Дата
1,08	1:2		
Фланец		Лист	Масштаб
Лист 10 ГОСТ 19903-74		Лист	Масштаб
Лист 8 ГОСТ 21637-75		Лист	Масштаб
ЛАТГИПРОПРОМ			
Формат А4			

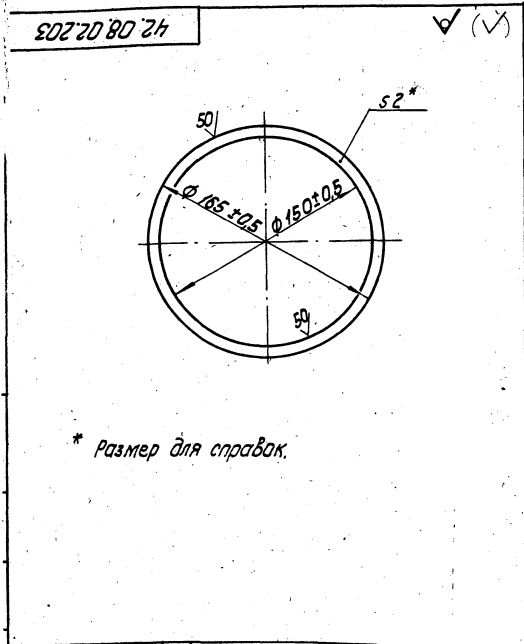

* Размер для справок.

42.08.02.203			
Лист	№ докум	Испол	Дата
0,02	1:2		
прокладка		Лист	Масштаб
Лист 1		Лист	Масштаб
Лист 2		Лист	Масштаб
ЛАТГИПРОПРОМ			
Формат А4			

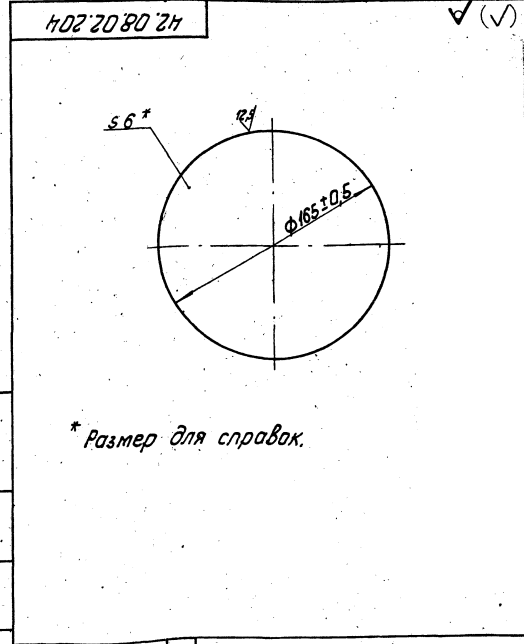

* Размер для справок.

42.08.02.204			
Лист	№ докум	Испол	Дата
0,35	1:2		
Стекло		Лист	Масштаб
Лист 1		Лист	Масштаб
Лист 2		Лист	Масштаб
ЛАТГИПРОПРОМ			
Формат А4			

42.83.00.004

25/ (✓)

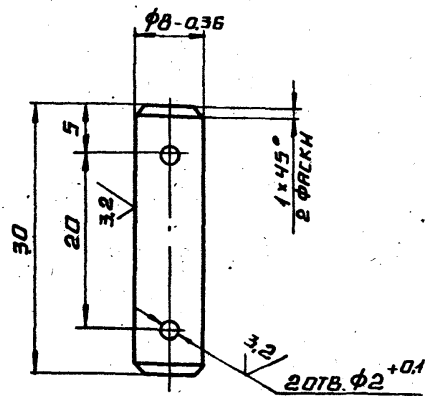

1* РАЗМЕРЫ ДЛЯ СПРАВКИ.

$$2. \pm \frac{1714}{2}$$

42.83.00.003

(✓)

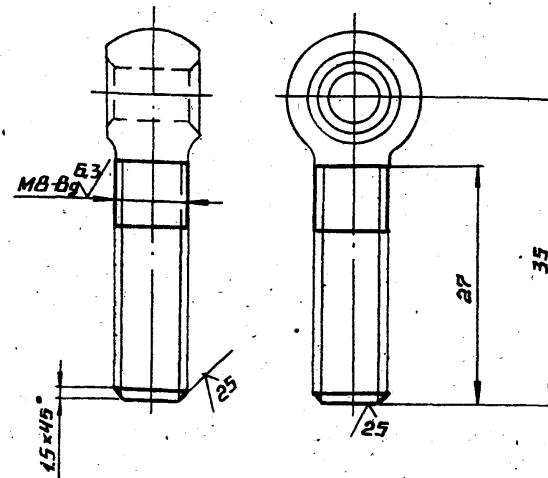

$$\pm \frac{1714}{2}$$

ИМВ. № ПОДА ПОДПИСЬ И ДАТА ВЗРОМ. ИМВ. № ПОДА ПОДПИСЬ И ДАТА

42.83.00.004			
ИЗМ. ЛИСТ № ДОКУМ. ПОДП. ДАТА	ОСЬ	ЛИСТ	МАССА МАСШТАБ
РАЗРАБ. МИХАЙЛОВА			0,012 2:1
ПРОВ. БОГДАНОВА		ЛИСТ	ЛИСТОВ 1
И. КОНТР. КОЛМЕЦ	КРУГ 10-В-ГОСТ 2590-88	ЛАТГИПРОПРОМ	
УТВ.	СТЗ КЛЧ-П-ГОСТ 535-88	КОПИРОВАЛ Л- ФОРМАТ А4	

42.83.00.003			
ИЗМ. ЛИСТ № ДОКУМ. ПОДП. ДАТА	БОЛТ ОТКИДНОЙ	ЛИСТ	МАССА МАСШТАБ
РАЗРАБ. МИХАЙЛОВА			0,018 2:1
ПРОВ. БОГДАНОВА		ЛИСТ	ЛИСТОВ 1
И. КОНТР. КОЛМЕЦ	ЗАГОТОВКА БОЛТ 7002-0562У	ЛАТГИПРОПРОМ	
УТВ.	ГОСТ 14724-69	КОПИРОВАЛ Л- ФОРМАТ А4	

42.83.00.002

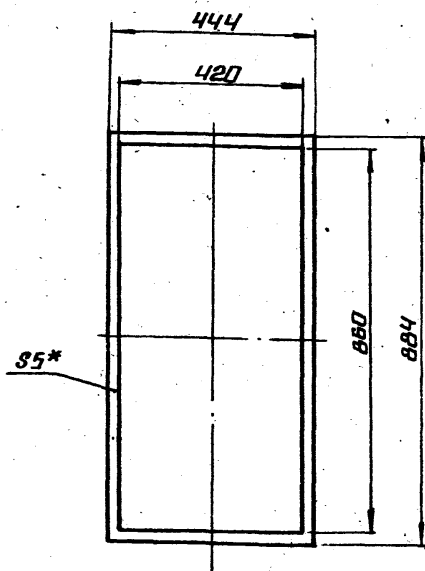

1* РАЗМЕР ДЛЯ СПРАВКИ.

$$2. \pm \frac{1716}{2}$$

ФОРМ. ЭДНД ПОЗ.	ПОЗ.	ОБОЗНАЧЕНИЕ	НАИМЕНОВАНИЕ	КОЛ.	ПРИМ. ЧАШНИ	
ДОКУМЕНТАЦИЯ						
*		42.83.01.000 СБ	СБОРОЧНЫЙ ЧЕРТЕЖ		* А2, А3	
СБОРОЧНЫЕ ЕДИНИЦЫ						
А4	1	42.82.01.200	ФЛАНЕЦ	1		
А4	2	42.82.01.300	ФЛАНЕЦ	1		
А4	3	42.82.01.400	ГРЕБЕНКА	8		
А4	4	42.83.01.100	КОЛЛЕКТОР	1		
А4	5	42.83.01.200	КОЛЛЕКТОР	2		
ДЕТАЛИ						
А4	6	42.83.01.001	СТЕНКА БОКОВАЯ	1		
А4	7	42.83.01.002	СТЕНКА ЗАДНЯЯ	1		
А3	8	42.83.01.003	СТЕНКА ПЕРЕДНЯЯ	1		
А4	9	42.83.01.004	СТЕНКА БОКОВАЯ	1		
А4	10	42.83.01.005	СТЕНКА	4		
-	11	-01	СТЕНКА	2		
А4	12	42.83.01.006	ДНО	1		
А4	13	42.83.00.001	ФЛАНЕЦ	2		
А4	14	42.83.01.007	ФЛАНЕЦ	1		
А4	15	42.83.01.008	ПАТРУБОК	1		
А4	16	42.83.01.009	ЗАГЛУШКА	1		
А4	17	42.08.02.201	ФЛАНЕЦ	2		
42.83.01.000						
ИЗМ. ЛИСТ № ДОКУМ. ПОДП. ДАТА	КОРПУС	ЛИСТ	ЛИСТОВ			
РАЗРАБ. БОГДАНОВА			1	2		
ПРОВ. КОЛМЕЦ		ЛИСТ	ЛИСТОВ			
И. КОНТР. КОЛМЕЦ	ЛАТГИПРОПРОМ	ЛАТГИПРОПРОМ				
УТВ.	КОПИРОВАЛ Л- ФОРМАТ А4	24513-03 8 КОПИРОВАЛ Л- ФОРМАТ А4				

42.83.00.002			
ИЗМ. ЛИСТ № ДОКУМ. ПОДП. ДАТА	ПРОКЛАДКА	ЛИСТ	МАССА МАСШТАБ
РАЗРАБ. БОГДАНОВА			0,2 1:10
ПРОВ. КОЛМЕЦ		ЛИСТ	ЛИСТОВ 1
И. КОНТР. КОЛМЕЦ	ПЛАСТИНА I, ЛИСТ	ЛАТГИПРОПРОМ	
УТВ.	ТМКЦ-М-5-9.9 ГОСТ 7338-77	КОПИРОВАЛ Л- ФОРМАТ А4	

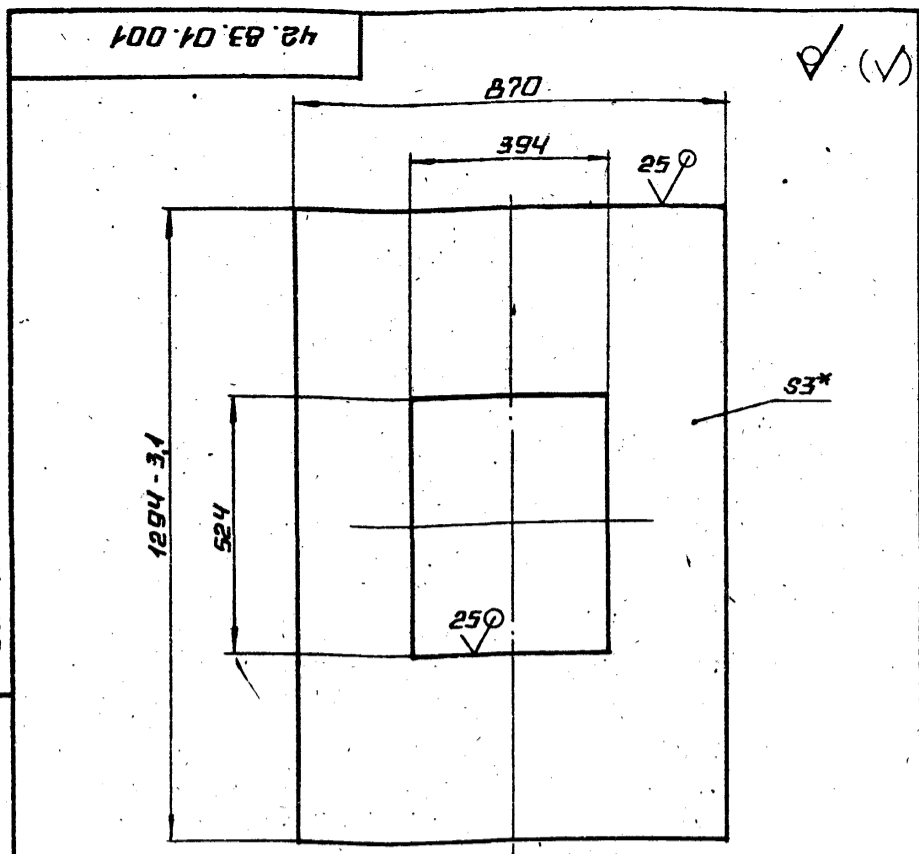

1.* РАЗМЕР ДЛЯ СПРАВКИ.
2. $\pm \frac{1714}{2}$

42.83.01.001				ЛНТ.	МАССА	МАСШТАБ
ИЗМ. ЛНТ. №	ДОКУМ.	ПОДП.	ДАТА	21,65	1:10	
РАЗРАБ.	МИХАЙЛОВА	М.М.		ЛНТ		ЛНТОВ 1
ПРОВ.	БОГДАНОВА	Т.М.		ЛАТГИПРОПРОМ		
Т.КОНТР.				3 ГОСТ 19903-74 ВСТЗКПЧ ГОСТ 16523-70		
И.КОНТР.	КОЛМЕЦ	В.В.		КОПИРОВАНА А2 - ФОРМАТ А4		
УТВ.						

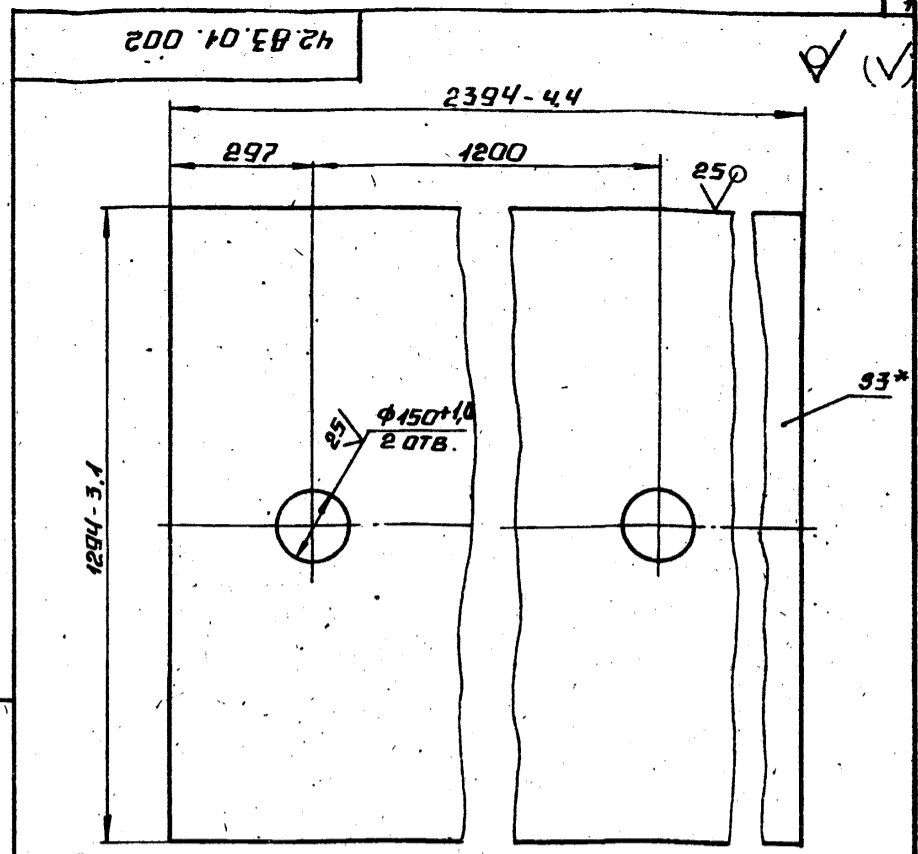

1.* РАЗМЕР ДЛЯ СПРАВКИ.
2. $\pm \frac{1714}{2}$

ИЗМ. № ДОКУМ. ПОДП. ДАТА

42.83.01.002				ЛНТ.	МАССА	МАСШТАБ
ИЗМ. ЛНТ. №	ДОКУМ.	ПОДП.	ДАТА	72,12	1:10	
РАЗРАБ.	МИХАЙЛОВА	М.М.		ЛНТ		ЛНТОВ 1
ПРОВ.	БОГДАНОВА	Т.М.		ЛАТГИПРОПРОМ		
Т.КОНТР.				3 ГОСТ 19903-74 ВСТЗКПЧ ГОСТ 16523-70		
И.КОНТР.	КОЛМЕЦ	В.В.		КОПИРОВАНА А2 - ФОРМАТ А4		
УТВ.						

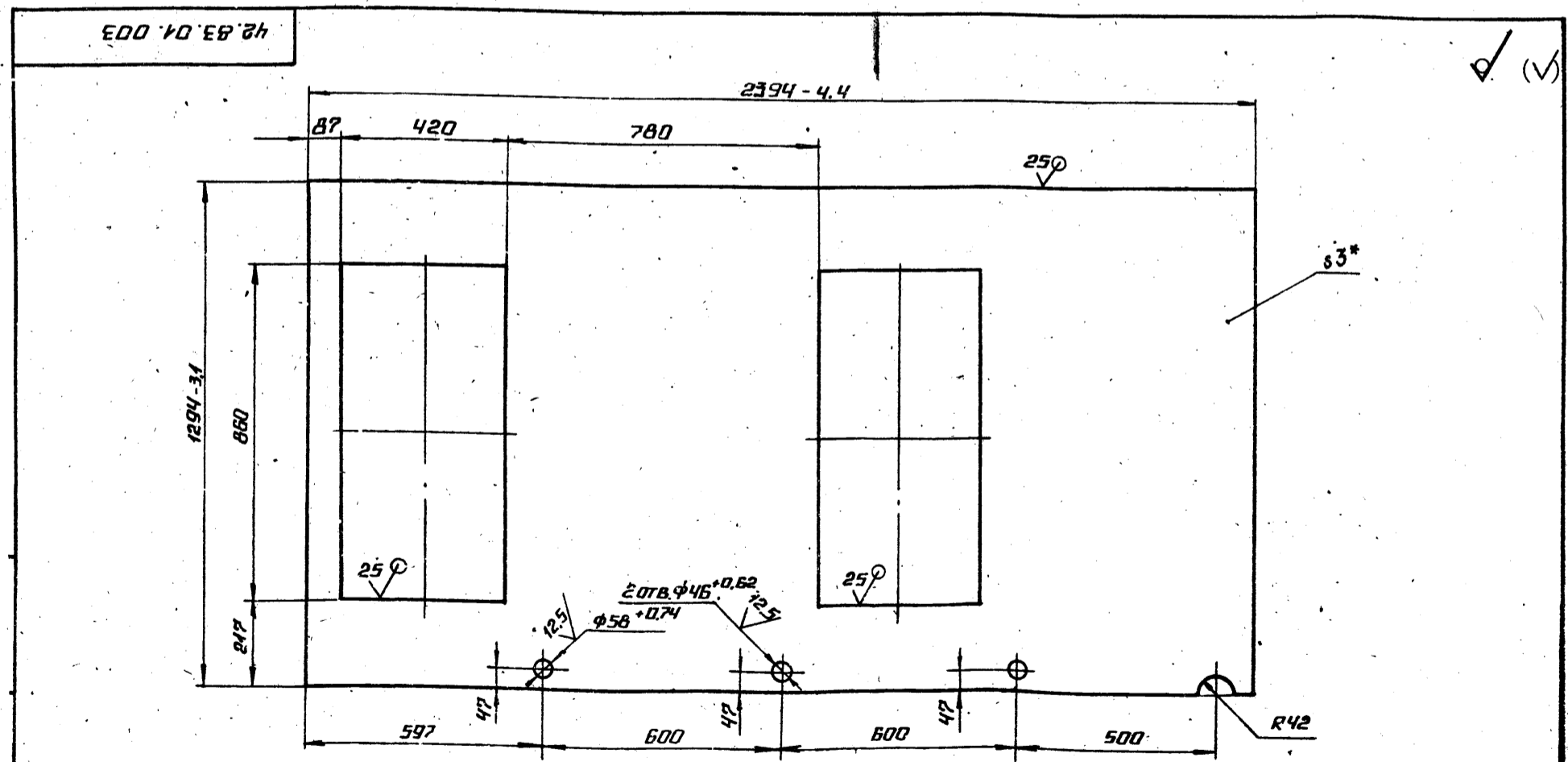

1.* РАЗМЕР ДЛЯ СПРАВКИ.
2. $\pm \frac{1714}{2}$

42.83.01.003				ЛНТ.	МАССА	МАСШТАБ
ИЗМ. ЛНТ. №	ДОКУМ.	ПОДП.	ДАТА	55,66	1:10	
РАЗРАБ.	МИХАЙЛОВА	М.М.		ЛНТ		ЛНТОВ 1
ПРОВ.	БОГДАНОВА	Т.М.		ЛАТГИПРОПРОМ		
Т.КОНТР.				3 ГОСТ 19903-74 ВСТЗКПЧ ГОСТ 16523-70		
И.КОНТР.	КОЛМЕЦ	В.В.		24513-03 11 КОПИРОВАНА А2 - ФОРМАТ А3		
УТВ.						

42.83.01.004

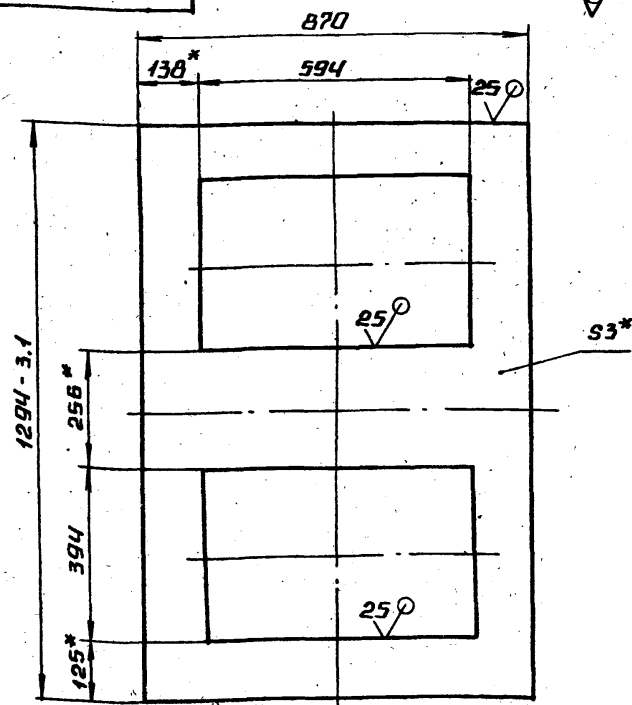

1.* РАЗМЕР ДЛЯ СПРАВКИ.
2. ± $\frac{1714}{2}$

42.83.01.004				ЛНТ.	МАССА	МАСШТАБ
ИЗМ. ЛНТ. № ДОКУМ.	ПОДП.	ДАТА	СТЕНКА БОКОВАЯ	15,49	1:10	
РАЗРАБ. МИХАЙЛОВА	Линд					
ПРОВ. БОГДАНОВА	Билл					
Т.КОНТР.			ЛНТ	ЛНТОВ 1		
И.КОНТР. КОЛМЕЦ	Линд		ЭГОСТ 19903-74		ЛАТГИПРОПРОМ	
УТВ.			ВСТЗ КЛЧГОСТ16523-70			

КОПИРОВАНА М- ФОРМАТ А4

42.83.01.005

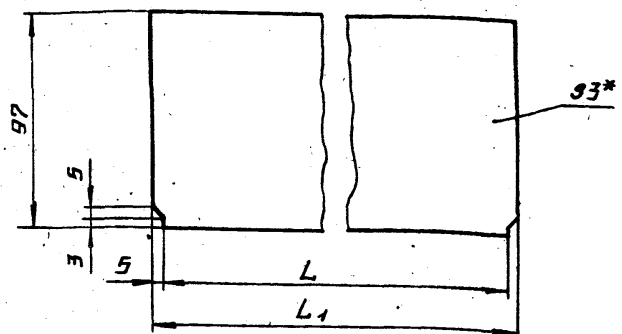

ОБОЗНАЧЕНИЕ	L, мм	L1, мм	МАССА, кг
42.83.01.005	600-1,75	640	1,39
-01	400-1,55	440	0,94

1.* РАЗМЕР ДЛЯ СПРАВКИ.
2. ± $\frac{1714}{2}$

42.83.01.005				ЛНТ.	МАССА	МАСШТАБ
ИЗМ. ЛНТ. № ДОКУМ.	ПОДП.	ДАТА	СТЕНКА	СМ. ТАБЛ.		
РАЗРАБ. МИХАЙЛОВА	Линд					
ПРОВ. БОГДАНОВА	Билл					
Т.КОНТР.			ЛНТ	ЛНТОВ 1		
И.КОНТР. КОЛМЕЦ	Линд		ЭГОСТ 19903-74		ЛАТГИПРОПРОМ	
УТВ.			ВСТЗ КЛЧГОСТ16523-70			

КОПИРОВАНА М- ФОРМАТ А4

42.83.01.006

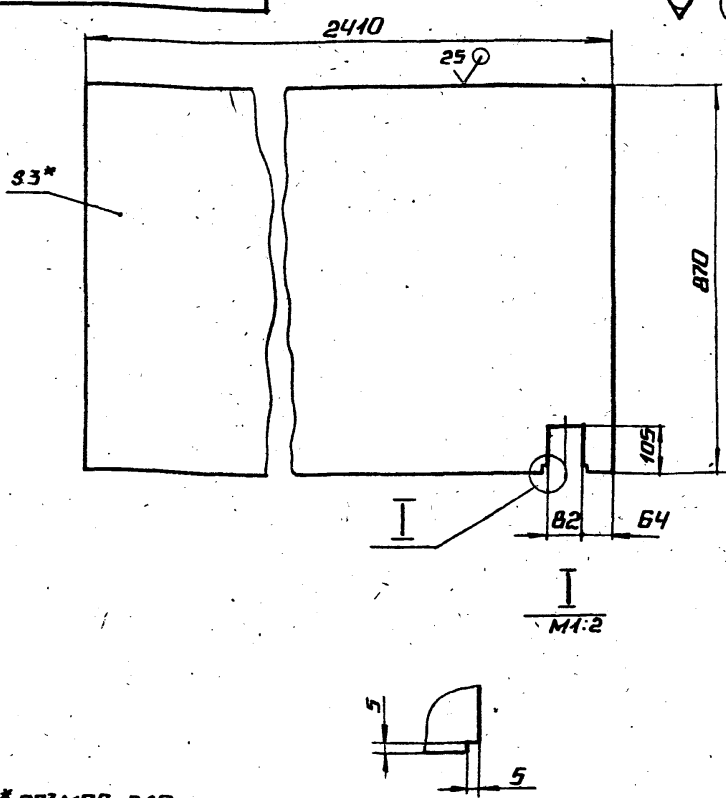

1.* РАЗМЕР ДЛЯ СПРАВКИ.
2. ± $\frac{1714}{2}$

42.83.01.006				ЛНТ.	МАССА	МАСШТАБ
ИЗМ. ЛНТ. № ДОКУМ.	ПОДП.	ДАТА	ДНО	49,17	1:10	
РАЗРАБ. МИХАЙЛОВА	Линд					
ПРОВ. БОГДАНОВА	Билл					
Т.КОНТР.			ЛНТ	ЛНТОВ 1		
И.КОНТР. КОЛМЕЦ	Линд		ЭГОСТ 19903-74		ЛАТГИПРОПРОМ	
УТВ.			ВСТЗ КЛЧГОСТ16523-70			

КОПИРОВАНА М- ФОРМАТ А4

42.83.01.007

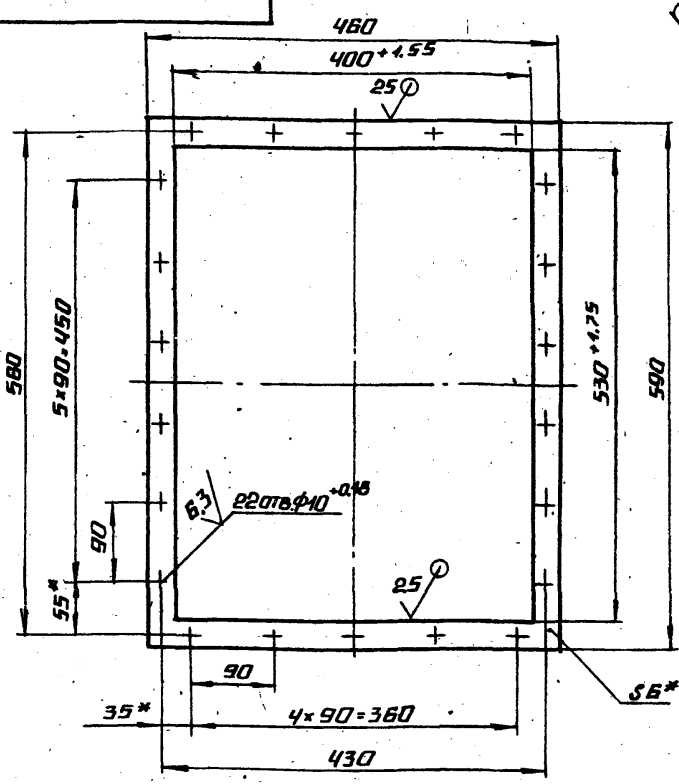

1.* РАЗМЕРЫ ДЛЯ СПРАВКИ.
2. ± $\frac{1714}{2}$

42.83.01.007				ЛНТ.	МАССА	МАСШТАБ
ИЗМ. ЛНТ. № ДОКУМ.	ПОДП.	ДАТА	ФЛАНЕЦ	2,79	1:5	
РАЗРАБ. МИХАЙЛОВА	Линд					
ПРОВ. БОГДАНОВА	Билл					
Т.КОНТР.			ЛНТ	ЛНТОВ 1		
И.КОНТР. КОЛМЕЦ	Линд		ЭГОСТ 19903-74		ЛАТГИПРОПРОМ	
УТВ.			ВСТЗ КЛЧГОСТ16523-70			

24513-03 12. КОПИРОВАНА М- ФОРМАТ А4

42.83.01.009

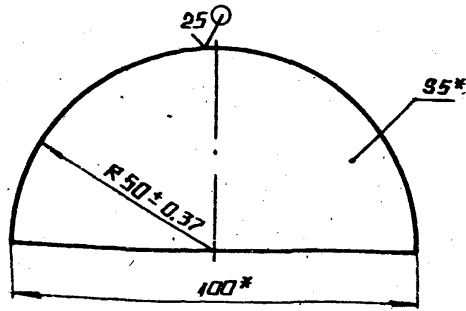

* РАЗМЕРЫ ДЛЯ СПРАВОК.

42.83.01.009

ИЗМ. ЛИСТ	№ ДОКУМ.	ПОДП.	ДАТА	ЛИСТ	МАССА	МАСШТАБ
РАЗРАБ.	МИХАЙЛОВА	М			0,16	1:1
ПРОВ.	БОГДАНОВА	Б		ЛИСТ	ЛИСТОВ 1	
Т. КОНТР.				ЛАНТИПРОПРОМ		
И. КОНТР.	КОЛМЕЦ	К		5 ГОСТ 19903-74 ВСТЗ СПЗ ГОСТ 14637-79		
УТВ.				ЛАНТИПРОПРОМ		

КОПИРОВАЛ М- ФОРМАТ А4

42.08.02.201

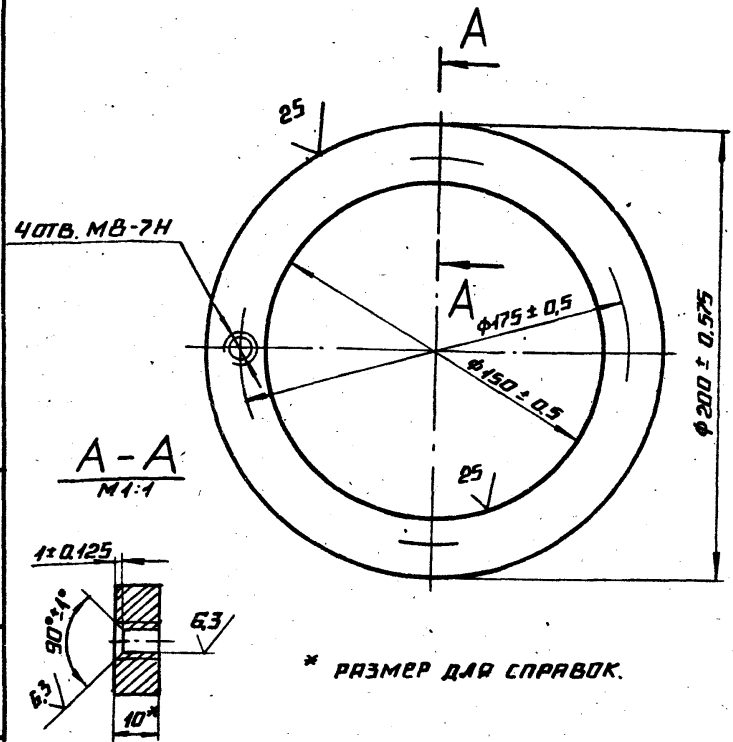

* РАЗМЕР ДЛЯ СПРАВОК.

42.08.02.201

ИЗМ. ЛИСТ	№ ДОКУМ.	ПОДП.	ДАТА	ЛИСТ	МАССА	МАСШТАБ
РАЗРАБ.	БОГДАНОВА	Б			1,08	1:2
ПРОВ.	КОЛМЕЦ	К		ЛИСТ	ЛИСТОВ 1	
Т. КОНТР.				ЛАНТИПРОПРОМ		
И. КОНТР.	КОЛМЕЦ	К		10 ГОСТ 19903-74 ВСТЗ СПЗ ГОСТ 14637-79		
УТВ.				ЛАНТИПРОПРОМ		

КОПИРОВАЛ М- ФОРМАТ А4

42.83.01.011

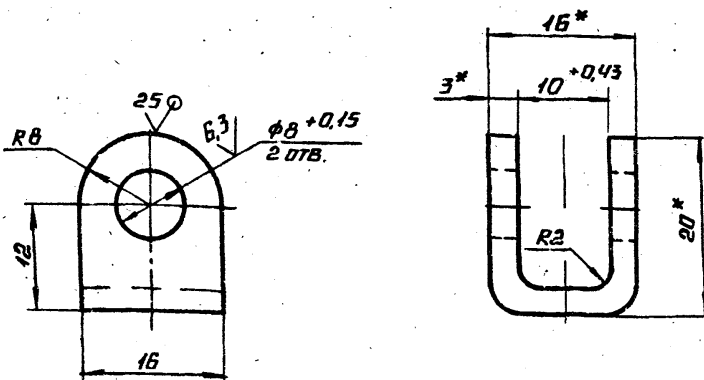

1. * РАЗМЕРЫ ДЛЯ СПРАВОК.

2. $\pm \frac{1744}{2}$

42.83.01.011

ИЗМ. ЛИСТ	№ ДОКУМ.	ПОДП.	ДАТА	ЛИСТ	МАССА	МАСШТАБ
РАЗРАБ.	МИХАЙЛОВА	М			0,1	2:1
ПРОВ.	БОГДАНОВА	Б		ЛИСТ	ЛИСТОВ 1	
Т. КОНТР.				ЛАНТИПРОПРОМ		
И. КОНТР.	КОЛМЕЦ	К		3 ГОСТ 19903-74 ВСТЗ СПЗ ГОСТ 146523-70		
УТВ.				ЛАНТИПРОПРОМ		

КОПИРОВАЛ М- ФОРМАТ А4

ФОРМ	ЭЛН	ПОЗ	ОБОЗНАЧЕНИЕ	НАИМЕНОВАНИЕ	ПРИМ	КОЛ	КОЛ	КОЛ
				ДОКУМЕНТАЦИЯ				
			42.82.01.200СБ	СБОРОЧНЫЙ ЧЕРТЕЖ				
				ДЕТАЛИ				
Б4	1		42.82.01.201	ПОЛКА 36*36*3-В-ГОСТ18509-88 УГОЛОК СГЗСПЗ-Т-ГОСТ535-88				
				L = 854 - 23 мм	2		1,41 кг	
Б4	2		42.82.01.202	ПОЛКА 36*36*3-В-ГОСТ18509-88 УГОЛОК СГЗСПЗ-Т-ГОСТ535-88				
				L = 272 ± 0,65 мм	2		0,45 кг	

42.82.01.202

ИЗМ. ЛИСТ	№ ДОКУМ.	ПОДП.	ДАТА	ЛИСТ	МАССА	МАСШТАБ
РАЗРАБ.	МИХАЙЛОВА	М				
ПРОВ.	БОГДАНОВА	Б		ЛИСТ	ЛИСТОВ 1	
Т. КОНТР.				ЛАНТИПРОПРОМ		
И. КОНТР.	КОЛМЕЦ	К		ФЛАНЕЦ		
УТВ.				ЛАНТИПРОПРОМ		

24513-03 13 КОПИРОВАЛ М- ФОРМАТ А4

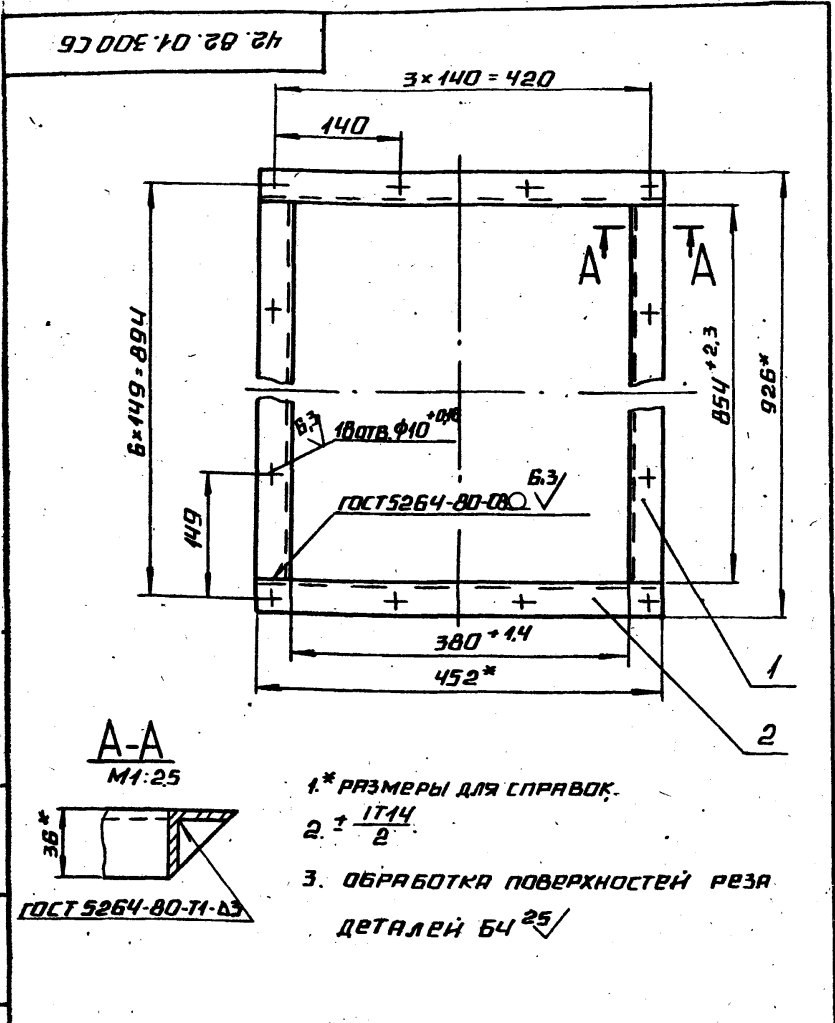

42.82.01.300 СБ				ЛИТ.	МАССА	МАСШТАБ
ИЗМ. ЛИСТ	№ ДОКУМ.	ПОДП.	ДАТА		4,26	1:5
РАЗРАБ.	МИХАЙЛОВА	Александр		ЛИСТ	ЛИСТОВ 1	
ПРОВ.	БОГДАНОВА	Татьяна		ЛАТГИПРОПРОМ		
И. КОНТР.	КОЛМЕЦ	Александр				
УТВ.						

КОПИРОВАЛ А — ФОРМАТ А4

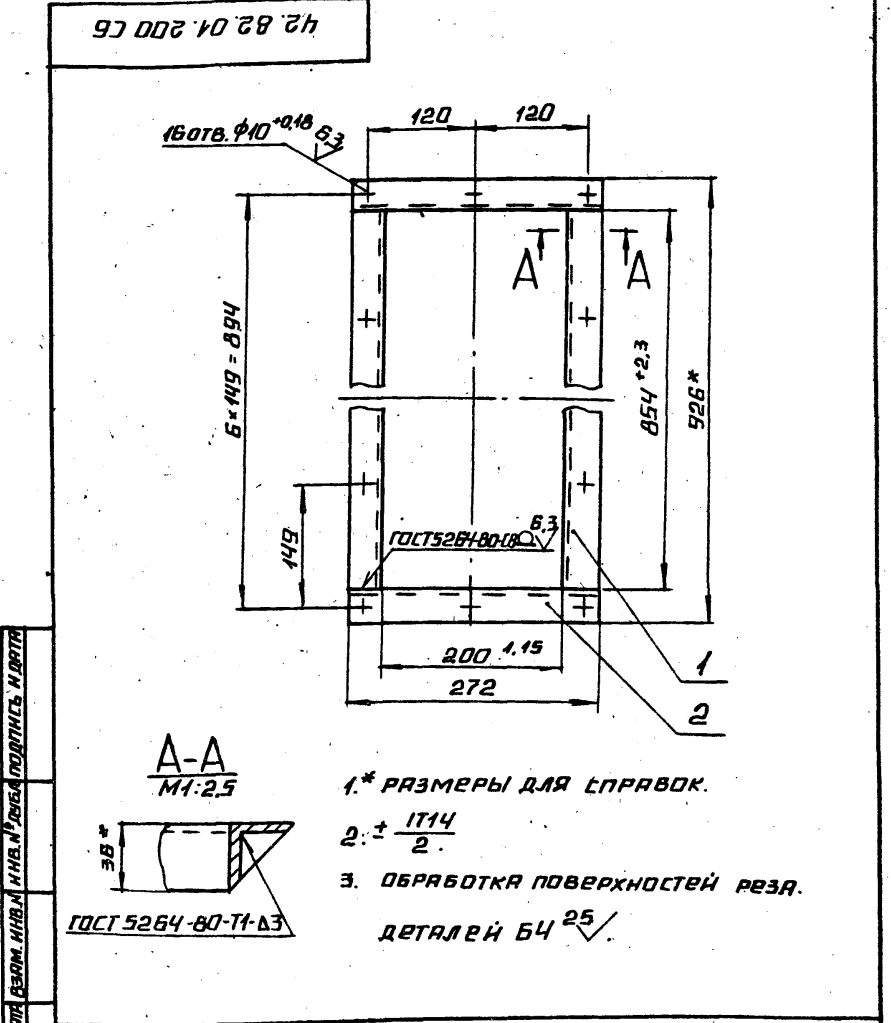

42.82.01.200 СБ				ЛИТ.	МАССА	МАСШТАБ
ИЗМ. ЛИСТ	№ ДОКУМ.	ПОДП.	ДАТА		3,72	1:5
РАЗРАБ.	МИХАЙЛОВА	Александр		ЛИСТ	ЛИСТОВ 1	
ПРОВ.	БОГДАНОВА	Татьяна		ЛАТГИПРОПРОМ		
И. КОНТР.	КОЛМЕЦ	Александр				
УТВ.						

КОПИРОВАЛ А — ФОРМАТ А4

ФОРМ. ЭОИЯ	ПОЗ.	ОБОЗНАЧЕНИЕ	НАИМЕНОВАНИЕ	КОД	ПРИМЕЧАНИЕ	
			<u>ДОКУМЕНТАЦИЯ</u>			
АЧ		42.82.01.300 СБ	СБОРОЧНЫЙ ЧЕРТЕЖ			
			<u>ДЕТАЛИ</u>			
БЧ	1	42.82.01.301	ПОЛКА			
			УГОЛОК 36x36x3-В ГОСТ 8509-88			
			СТЗ СПЗ-1-ГОСТ 535-88	2	1,41 кг	
БЧ	2	42.82.01.302	ПОЛКА			
			УГОЛОК 36x36x3-В ГОСТ 8509-88			
			СТЗ СПЗ-1-ГОСТ 535-88	2	0,72 кг	
			L = 854 ± 2,3 мм	2	1,41 кг	
			L = 452 ± 0,775 мм	2	0,72 кг	
42.82.01.300				ЛИТ.	ЛИСТ	ЛИСТОВ
ИЗМ. ЛИСТ	№ ДОКУМ.	ПОДП.	ДАТА		1	
РАЗРАБ.	МИХАЙЛОВА	Александр		ЛАТГИПРОПРОМ		
ПРОВ.	БОГДАНОВА	Татьяна				
И. КОНТР.	КОЛМЕЦ	Александр				
УТВ.						

КОПИРОВАЛ А — ФОРМАТ А4

ФОРМ. ЭОИЯ	ПОЗ.	ОБОЗНАЧЕНИЕ	ОБОЗНАЧЕНИЕ	КОД	ПРИМЕЧАНИЕ	
			<u>ДОКУМЕНТАЦИЯ</u>			
АЗ		42.82.01.400 СБ	СБОРОЧНЫЙ ЧЕРТЕЖ			
			<u>ДЕТАЛИ</u>			
БЧ	1	42.82.01.401	ГРЕБЕНКА			
			УГОЛОК 55x55x3 ГОСТ 1977-74			
			СТЗ КР2 ГОСТ 11474-75	1	2,0 кг	
БЧ	2	42.82.01.402	ПЛАСТИНА			
			ЛИСТ 5 ГОСТ 19903-74			
			СТЗ КР2 ГОСТ 14637-75	2	0,17 кг	
42.82.01.400				ЛИТ.	ЛИСТ	ЛИСТОВ
ИЗМ. ЛИСТ	№ ДОКУМ.	ПОДП.	ДАТА		1	
РАЗРАБ.	МИХАЙЛОВА	Александр		ЛАТГИПРОПРОМ		
ПРОВ.	БОГДАНОВА	Татьяна				
И. КОНТР.	КОЛМЕЦ	Александр				
УТВ.						

КОПИРОВАЛ А — ФОРМАТ А4

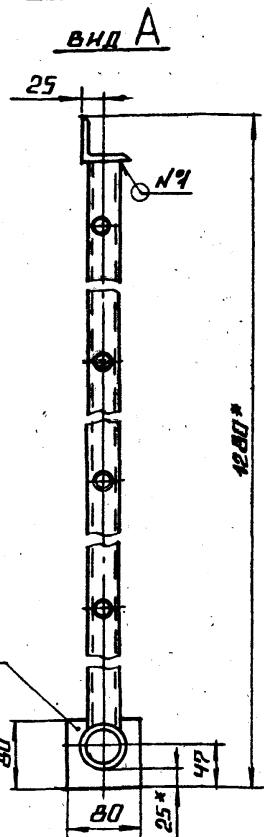
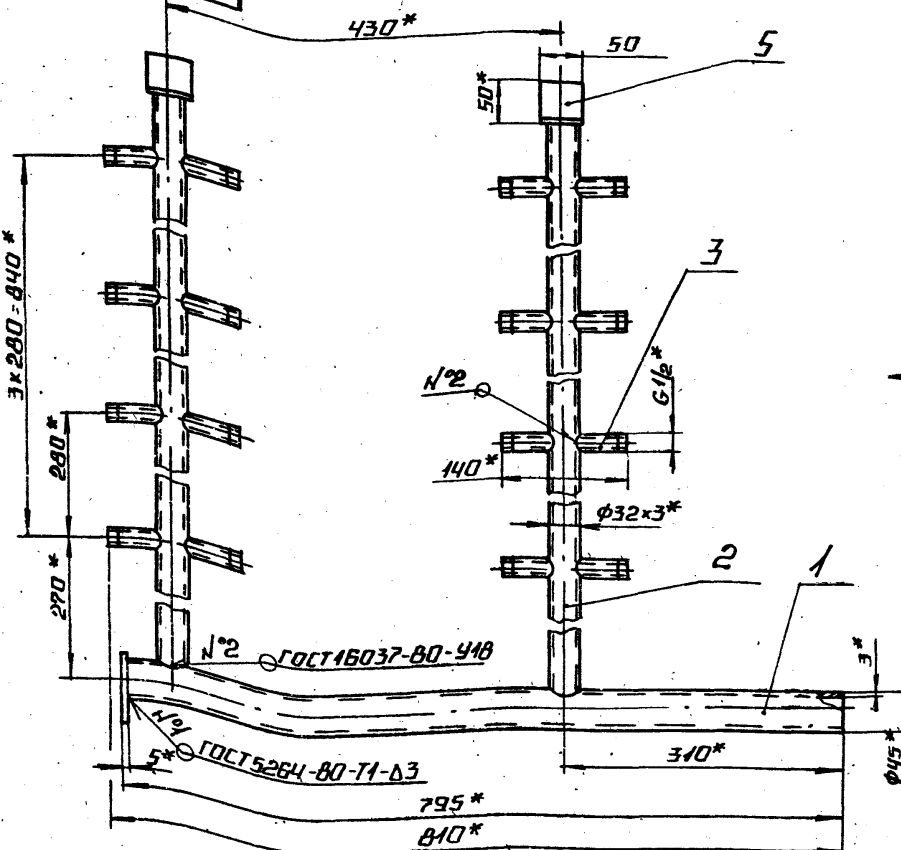

- 1. * РАЗМЕРЫ ДЛЯ СПРАВКИ.
- 2. $\pm \frac{IT14}{2}$
- 3. ОБРАБОТКА ПОВЕРХНОСТЕЙ РЕЗА ДЕТАЛЕЙ Б4 $\frac{25}{\sqrt{}}$

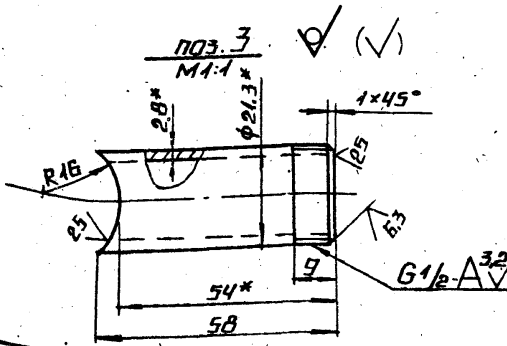

42.83.01.200 СБ			
ИЗМ. ЛИСТ	№ ДОКУМ.	ПОДП.	ДАТА
РАЗРАБ.	МХИЯНОВА	М-1	
ПРОВ.	БОГДАНОВА	Т-2	
Т. КОНТ.			
И. КОНТ.	КОЛМЕЦ		
УТВ.			
КОЛЛЕКТОР		ЛНСТ	ЛНСТОВ 1
		9,24	1:5
ЛАТГИПРОПРОМ			

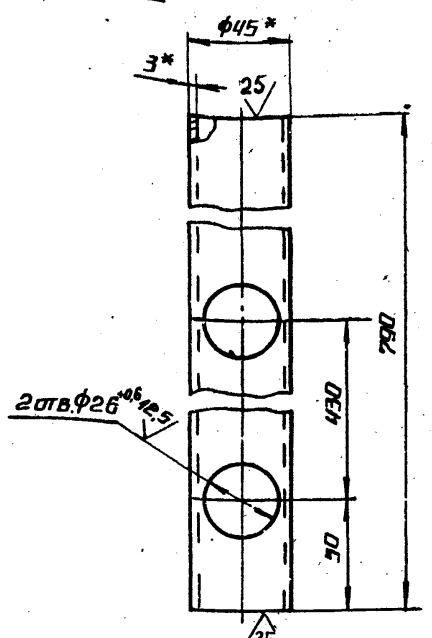

- 1. * РАЗМЕРЫ ДЛЯ СПРАВКИ.
- 2. $\pm \frac{IT14}{2}$

42.83.01.201			
ИЗМ. ЛИСТ	№ ДОКУМ.	ПОДП.	ДАТА
РАЗРАБ.	МХИЯНОВА	М-1	
ПРОВ.	БОГДАНОВА	Т-2	
Т. КОНТ.			
И. КОНТ.	КОЛМЕЦ		
УТВ.			
ТРУБА		ЛНСТ	ЛНСТОВ 1
		2,46	1:2
ТРУБА 45x3 ГОСТ 10704-76			
Б-ВСТЗ СП ГОСТ 10705-80			
ЛАТГИПРОПРОМ			

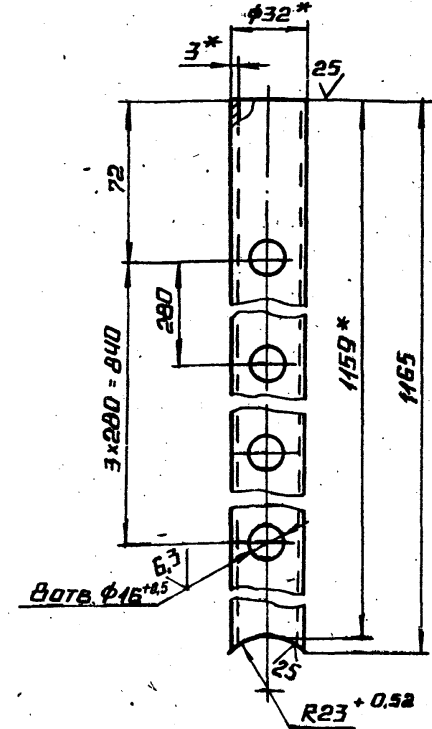

- 1. * РАЗМЕРЫ ДЛЯ СПРАВКИ.
- 2. $\pm \frac{IT14}{2}$

ИЗМ. № ПОДП. ПОДЛИСЬ И ДАТА ВЗНОС. ИЛИ № ЧЕР. ПОДЛИСЬ И ДАТА

42.83.01.202			
ИЗМ. ЛИСТ	№ ДОКУМ.	ПОДП.	ДАТА
РАЗРАБ.	МХИЯНОВА	М-1	
ПРОВ.	БОГДАНОВА	Т-2	
Т. КОНТ.			
И. КОНТ.	КОЛМЕЦ		
УТВ.			
ТРУБА		ЛНСТ	ЛНСТОВ 1
		2,51	1:2
ТРУБА 32x3 ГОСТ 10704-76			
Б-ВСТЗ СП ГОСТ 10705-80			
ЛАТГИПРОПРОМ			

Лист № 1 из 1

42.83.03.001

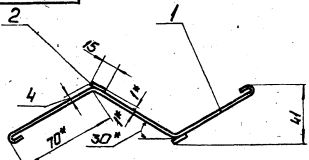

ГОСТ 15878-79-Н1-КП-5

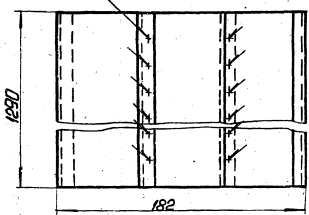

- 1* Размеры для справок.
- 2 ± 114
- 3. Обработка поверхностей реза деталей БЧ 25/
- 4. Грунтовать грунтом ХС-010 по ГОСТ 9355-81.

				42.83.03.000 СБ			
И.И.И.	И.И.И.	И.И.И.	И.И.И.	Лист	Масса	Масштаб	
					2,63	1:2	
				Пластина			
				Латипропром			
				Копирован: П.И. Формат: А4			

42.83.03.001

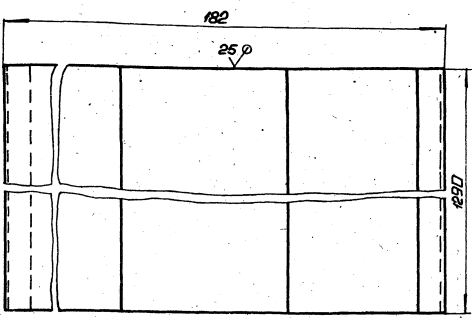
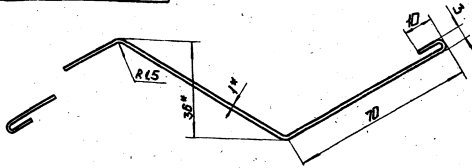

- 1* Размеры для справок.
- 2 ± 114

				42.83.03.001			
И.И.И.	И.И.И.	И.И.И.	И.И.И.	Лист	Масса	Масштаб	
					2,33	1:1	
				Пластина			
				Латипропром			
				Копирован: П.И. Формат: А4			

№ п/п	Лист	Обозначение	Наименование	Удельное количество
			<u>Документация</u>	
13			Рабочий чертеж	
			<u>Детали</u>	
13	1		Пластина	1
64	2		Отражатель	2
			Лист 1 ГОСТ 19903-74	
			Лист 2 ГОСТ 15878-79	
			1290 ± 155 × 15 ± 0,215 мм	2 0,15 кг

				42.83.04.000			
И.И.И.	И.И.И.	И.И.И.	И.И.И.	Лист	Масса	Масштаб	
				Пластина			
				Латипропром			
				Копирован: П.И. Формат: А4			

№ п/п	Лист	Обозначение	Наименование	Удельное количество
			<u>Документация</u>	
14			Рабочий чертеж	
			<u>Детали</u>	
14	1	42.83.03.001	Пластина	1
64	2	42.83.03.002	Отражатель	2
			Лист 1 ГОСТ 19903-74	
			Лист 2 ГОСТ 15878-79	
			1290 ± 155 × 15 ± 0,215 мм	2 0,15 кг

				42.83.03.000			
И.И.И.	И.И.И.	И.И.И.	И.И.И.	Лист	Масса	Масштаб	
				Пластина			
				Латипропром			
				Копирован: П.И. Формат: А4			

42.83.04.000.05

19

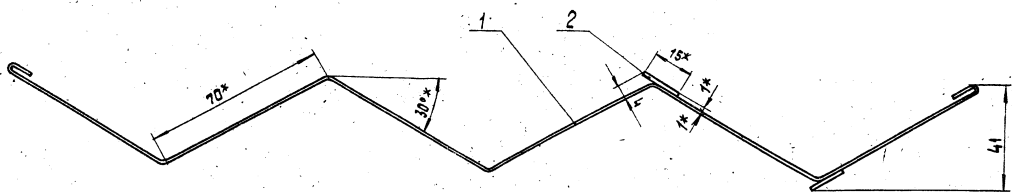

363*

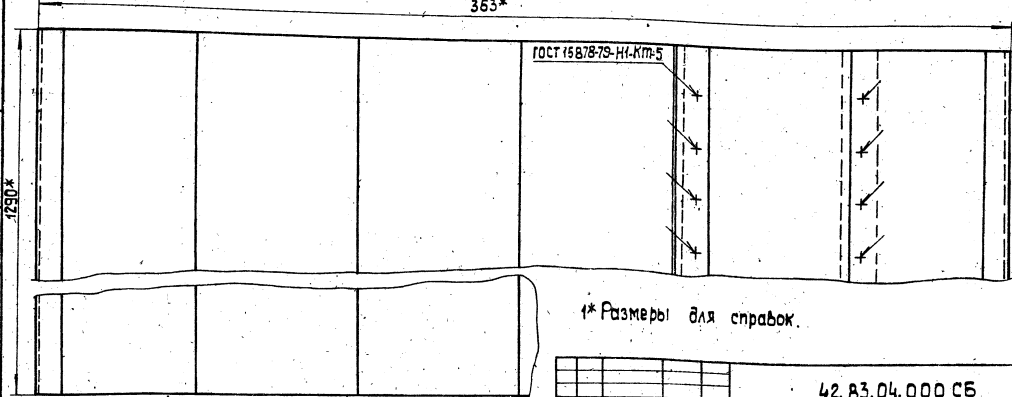

1* Размеры для справок.

- 2. ± 17.14.
- 3. Обработка поверхностей реза деталей БУ 25/
- 4. Грунтовать грунтом ХС-010 по ГОСТ 9355-81.

					42.83.04.000.05		Лит.	Масштаб
Изм.	Лист	№ докум.	План	Дата	Пластина	Лит.	4.76	1:1
Разраб.	Михайлова	Лев				Лист	Листов 1	
Пров.	Богданова	Лев				ЛАТТИПРОПРОМ		
Т. контр.						формат А3		
Н. контр.	Колесов	Лев			Копировал 35			
Утв.								

42.83.04.001

✓ (✓)

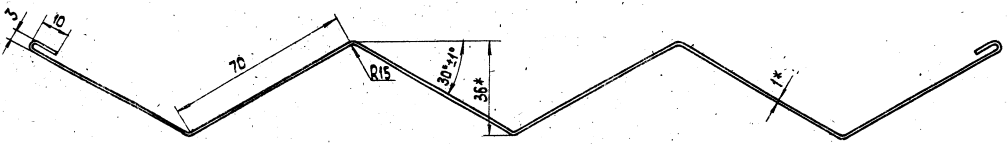

363

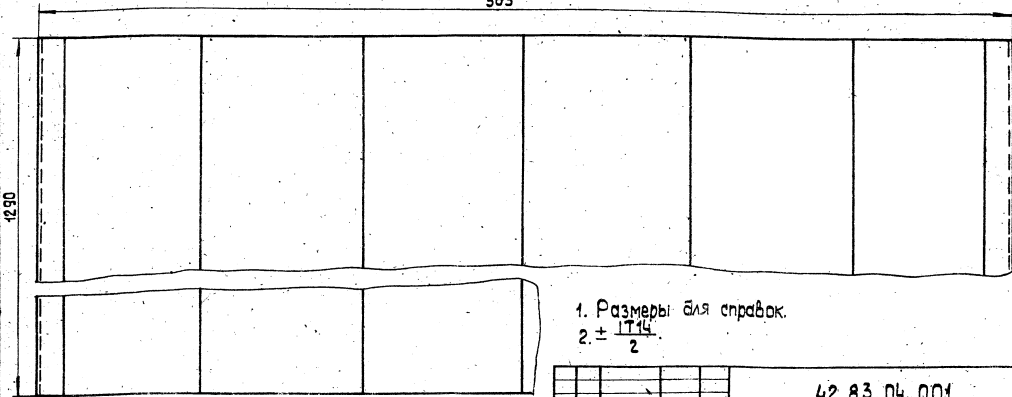

1. Размеры для справок.

2. ± 17.14.

					42.83.04.001		Лит.	Масштаб
Изм.	Лист	№ докум.	План	Дата	Пластина	Лит.	4.46	1:1
Разраб.	Михайлова	Лев				Лист	Листов 1	
Пров.	Богданова	Лев				ЛАТТИПРОПРОМ		
Т. контр.						формат А3		
Н. контр.	Колесов	Лев			Копировал 3024513-03 20 формат А3			
Утв.								

42.02.06.001

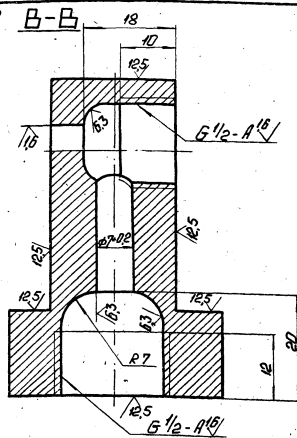
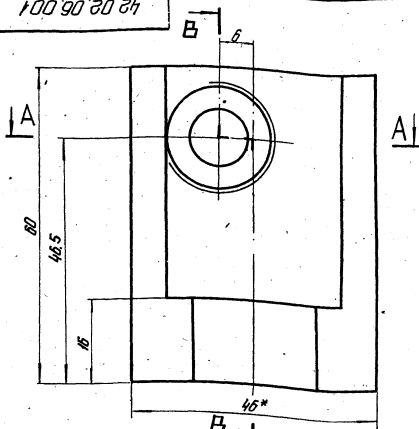

1* Размеры для справок.

2 ± 1/14

3. Материал заменитель: шестигранник 40 ГОСТ 8560-78 и покрытие ЦБ-9 фаз. 45-8-ГОСТ 10518-74

42.02.06.001

Исполн.		Инст.		Масштаб	
Корпус		0,5		2:1	
Латгипропром		Латгипропром		Латгипропром	

42.02.06.003

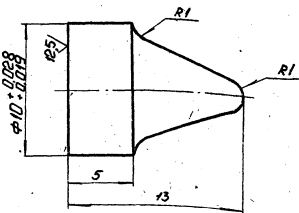

1. Материал заменитель: Круг 12-8-ГОСТ 2590-88 и 3-ГОСТ 535-88 и покрытие ЦБ-9 фаз. 2 ± 1/14 / 2

42.02.06.003

Исполн.		Инст.		Масштаб	
Штифт		0,005		5:1	
Латгипропром		Латгипропром		Латгипропром	

42.02.06.000

№	Обозначение	Наименование	Примечание
Документация			
М	42.82.02.000 СБ	Сборочный чертеж	
Детали:			
ИД	1 42.82.02.001	Ручка	2
ИД	2 42.82.02.002	Крышка	1
3 ГОСТ 19903-74 8 ГОСТ 4101 16523-70			
Исполн.		Инст.	
Крышка		0,5	
Латгипропром		Латгипропром	

42.82.02.000

Исполн.		Инст.		Масштаб	
Крышка		0,5		2:1	
Латгипропром		Латгипропром		Латгипропром	

