

ТИПОВЫЕ КОНСТРУКЦИИ, ИЗДЕЛИЯ И УЗЛЫ ЗДАНИЙ
И СООРУЖЕНИЙ

СЕРИЯ ПК-01-129/78

ЖЕЛЕЗОБЕТОННЫЕ
ПРЕДВАРИТЕЛЬНО НАПРЯЖЕННЫЕ
СЕГМЕНТНЫЕ ФЕРМЫ
ДЛЯ ПОКРЫТИЙ ЗДАНИЙ С
ПРОЛЕТАМИ 18 И 24 М

ВЫПУСК 5
РАБОЧИЕ ЧЕРТЕЖИ АРМАТУРНЫХ И ЗАКЛАДНЫХ
ИЗДЕЛИЙ ДЛЯ ФЕРМ ПРОЛОТОМ 24 М

ЧАСТЬ 1
АРМАТУРНЫЕ ИЗДЕЛИЯ

АЛЬБОМ 2
СТРАНИЦЫ 125+272

17422-03

ЦЕНА 2-85

Лист 2

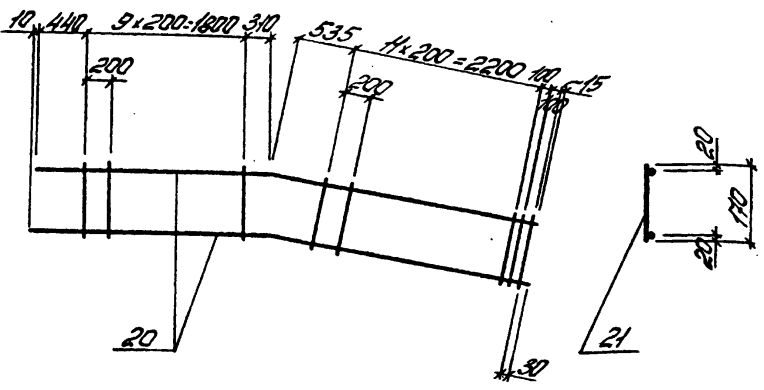

Поз. 20

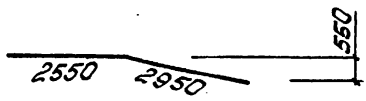

Спецификация и расход стали на одно изделие

Марка изделия	№ поз.	Фигура сечения	Длина мм	К. во шт	Выборка стали		
					Ф или сечение	Общая длина м	Масса кг
Кр 1 _н	20	10 \times 11	5500	2	10 \times 11	11,0	6,8
	21	5Вр1	170	24	5Вр1	4,1	0,6
Масса изделия							7,4

TK	Каркас плоский Кр 1 _н , Кр 1 _н (обратно чертежу)	Серия ПК-01-129/ББ	
1978		Вып. 541	Лист 1/1

Этажом 2

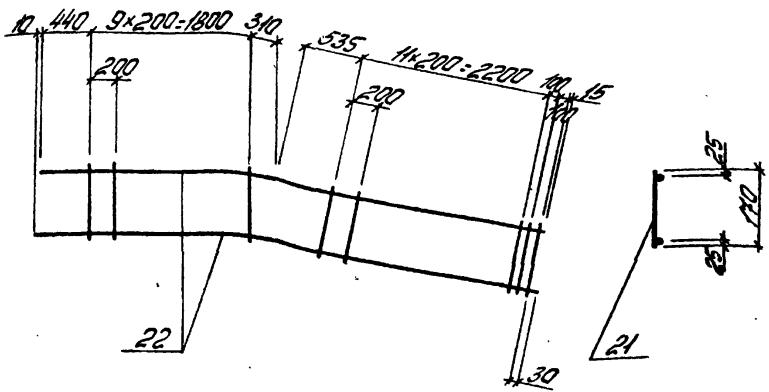

Пос. 22



Спецификация и расход стали на одно изделие

Марка изделия	№ поз.	Факт. сечение	Длина мм	К-во шт	Выборка стали		
					ф. и тип сечения	Общая длина м	Тасса кг
Кр2Н	22	143H	5500	2	143H	11,0	13,3
	21	58P1	170	24	58P1	4,1	0,6
						Тасса изделия	13,9

ТК
1978

Каркас плоский Кр2Т, Кр2Н (обратно чертежу)

Серия
ПК-01-129/18
Вып. лист
5/1 1/2

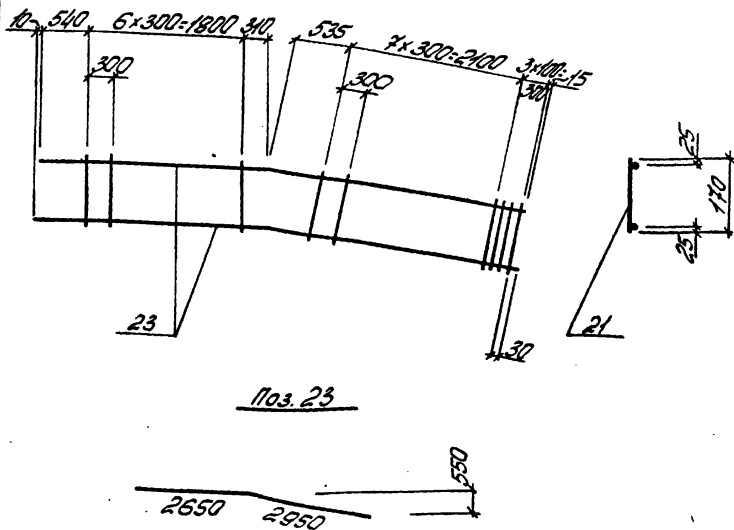

Спецификация и расход стали на одно изделие

Марка изделия	№ поз.	Фигура сечения	Длина мм	К-во шт	Выборка стали		
					Фигура сечения	Общая длина м	Трасса кг
КрЗ _Н	23	20ФШ	5600	2	20ФШ	11,2	24,6
	21	5ВрГ	170	18	5ВрГ	3,1	0,5
	Трасса изделия						28,1

ТК

1978

Каркас плоский КрЗ_Г, КрЗ_Н (обратно чертежу)

Серия
МК-01-129/18
Вып. лист
54/ 113

Элемент 2

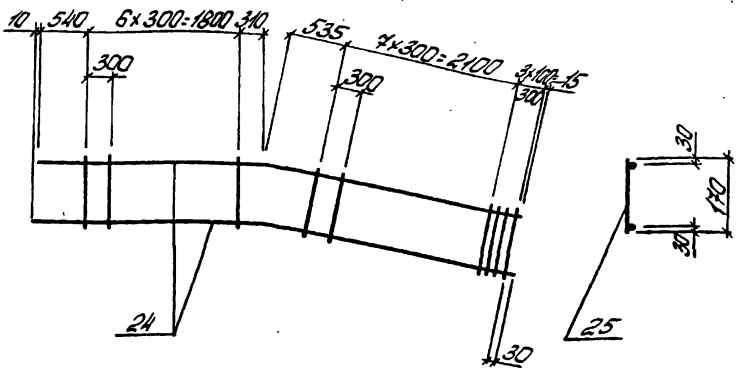

ноз. 24



Спецификация и расход стали на одно изделие

Марка изделия	№ поз.	Ф. или сечение	Длина мм	К-во шт	Выборка стали		
					Ф. или сечение	Общая длина мм	Масса кг
Кр4Н	24	22АII	5600	2	22АII	11,2	33,4
	25	6АI	140	18	6АI	3,1	0,4
	Масса изделия						34,1

ТК

1978

Каркас плоский Кр4Т, Кр4Н (обратно черепуху)

Серия
МК-01-129/82
Вып. 541
Лист 114

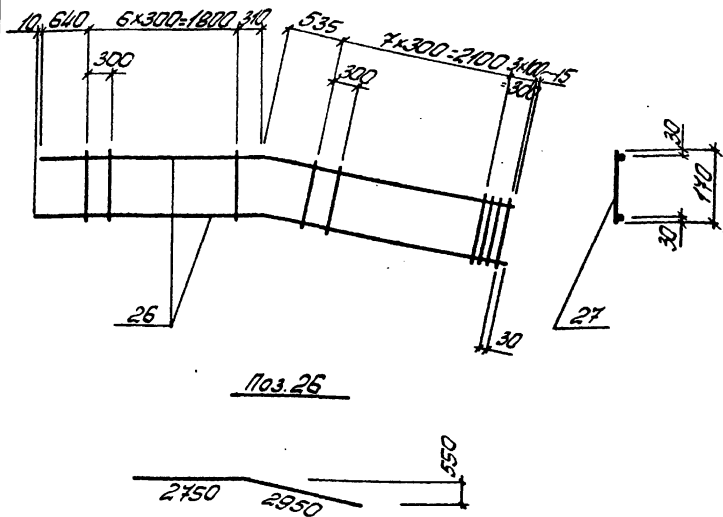

Спецификация и расход стали на одно изделие

Марка изделия	№ поз.	Факт. сечение	Длина мм	К-во шт	Выборка стали		
					ф. или сечение	Общая длина м	Масса кг
Кр5ТН	26	25ТН	5700	2	25ТН	11,4	43,8
	27	8ТТ	170	18	8ТТ	3,1	1,2
	Масса изделия						45,0

ТК

Каркас плоский Кр5Т, Кр5Н (обратно четырем)

Серия
МК-01-129/78
Вып. лист
5/1 115

Этап 2

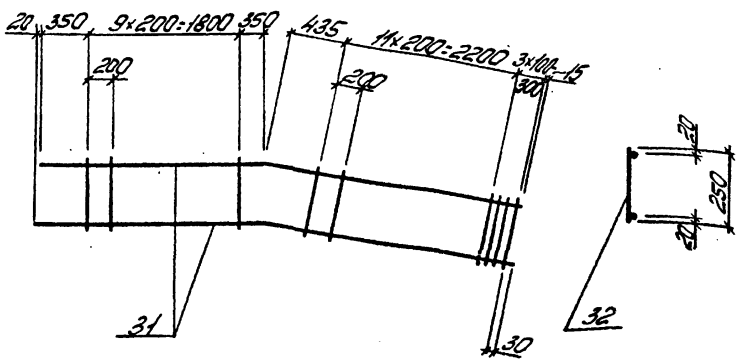

Пос. 31



Спецификация и расход стали на одно изделие

Марка изделия	№ поз.	Фигура сечение	Длина мм	К-во шт	Выборка стали		
					Фигура сечение	Общая длина мм	Трасса кг
КрБТ _н	31	10ЭП	5450	2	10ЭП	10,9	6,7
	32	5БрЛ	250	25	5БрЛ	6,3	1,0
	Трасса изделия						7,7

TK
1978

Каркас плоский КрБТ, КрБН (обратно чиряку)

Серия
МК-01-129/18
Вып. лист
541/116

Проектно-строительный институт

Лужок

В.И.И.

В.И.И.

Лист 2

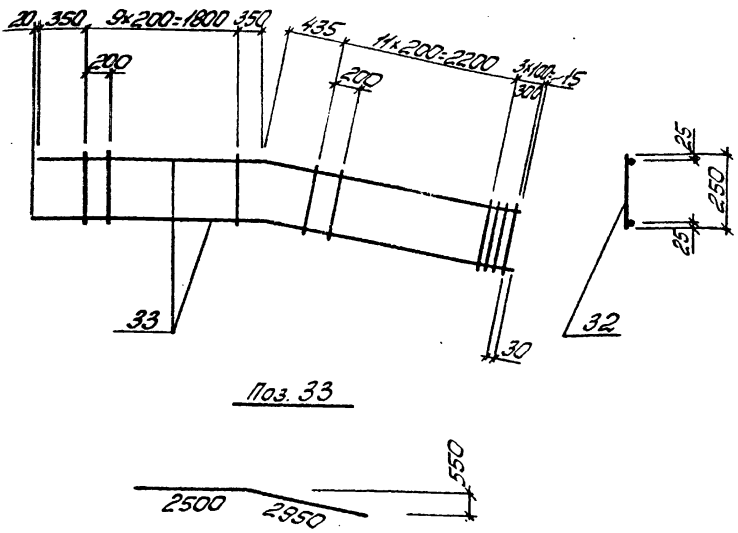

Поз. 33

Спецификация и расход стали на одно изделие

Марка изделия	№ поз.	Факт. сечение	Длина мм	К-во шт	Выборка стали		
					Ф. и тип сечения	Общая длина мм	Масса кг
Кр 7Н	33	123П	5450	2	123П	10,9	9,7
	32	5Вр1	250	25	5Вр1	6,3	1,0
					Масса изделия		10,7

TK	Каркас плоский Кр 7Т, Кр 7Н (обратно чертежу)	Серия ПК-01-129/78	
1978		Вып. лист	54/117

Лист 2

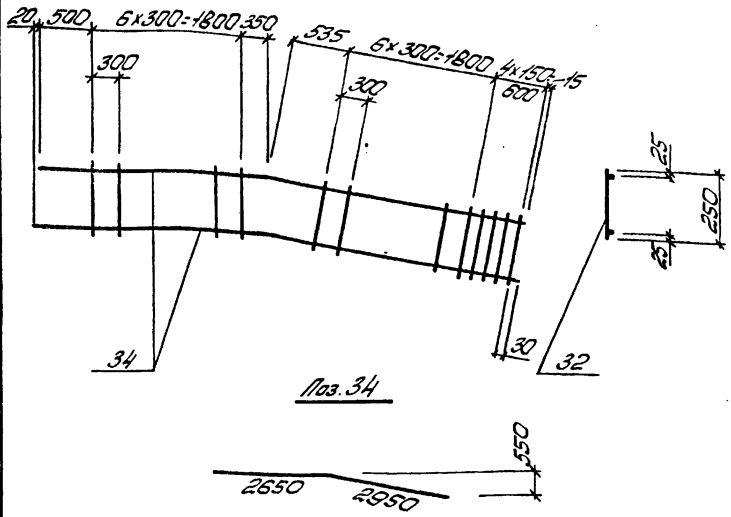

Спецификация и расход стали на одно изделие

Марка изделия	№ поз.	φ или сечение	Длина мм	К-во шт	Выборка стали		
					φ или сечение	Общая длина м	Масса кг
КРВТ _H	34	16ЖII	5600	2	16ЖII	11,2	17,7
	32	5ВрI	250	18	5ВрI	4,5	0,7
	Масса изделия						18,4

Киевский Проект

ТК
1978

Каркас плоский КРВТ, КРВ_H (однотипно чертёж)

Серия
ТК-04-129/78
Воп. 541
Лист 118

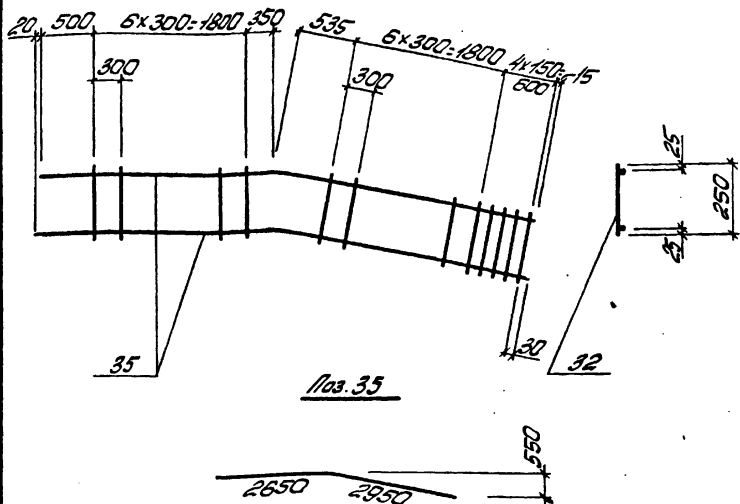

Спецификация и расход стали на одно изделие

Марка изделия	№ поз.	Ф и ли сечение	Длина м	К-во шт	Выборка стали		
					Ф и ли сечение	Общая длина м	Масса кг
КР9Т _Н	35	18Т ₁	5600	2	18Т ₁	11,2	22,4
	32	58Р ₁	250	18	58Р ₁	4,5	0,7
						Масса изделия	23,1

ТК
1978

Коркас плоский КР9Т, КР9_Н (вдоль чертежа)

Серия
ТК-ОК 129/16
Вып. Лист
541 119

Лист 2

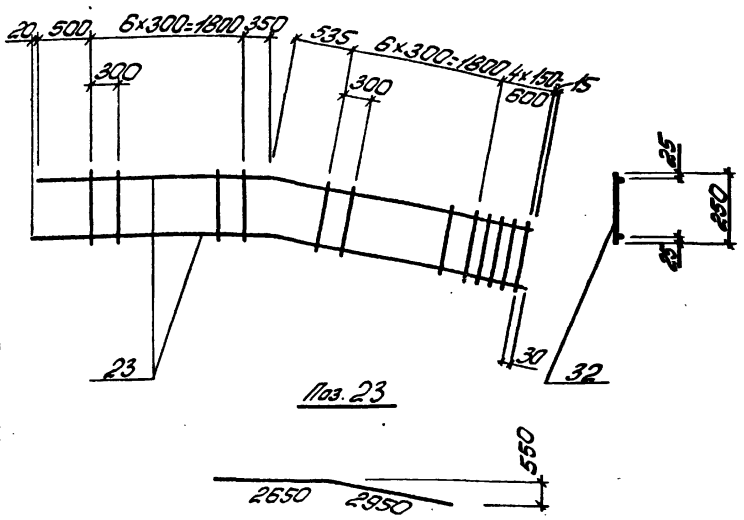

Спецификация и расход стали на одно изделие

Марка изделия	№ поз.	Формы сечение	Длина мм	К-во шт	Выборка стали		
					Ф или сечение	Общая длина м	Тонна кг
Кр10Т _н	23	20 _г П	5600	2	20 _г П	112	24,6
	32	58 _р Г	250	18	58 _р Г	4,5	0,7
	Тонна изделия						28,3

ТК
1978

Коркас плоский Кр10Т, Кр10_н (обратно чертёж)

Серия
КР-04-12/18
Вып. 54/1
Лист 120

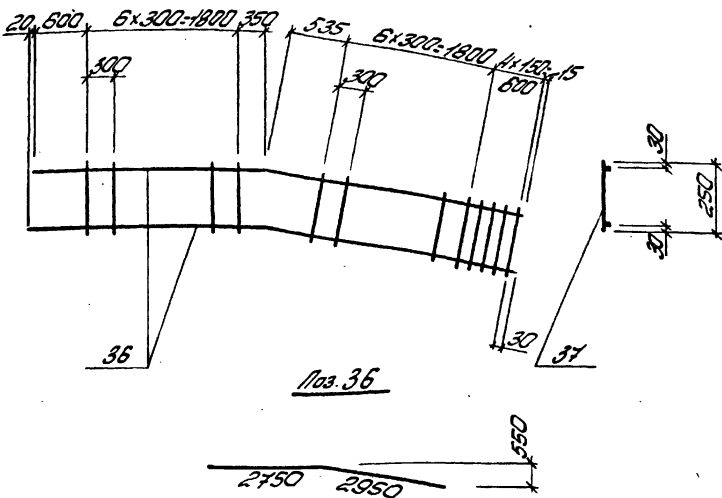

Лист 36

Спецификация и расход стали на одно изделие

Группа изделия	№ поз.	Формула сечения	Длина мм.	К-во шт	Выборка стали			
					Ф или сечение	Общая длина мм	Тасса кг	
КрПН	36	22Ж	5700	2	22Ж	11,4	34,0	
	37	6Ж	250	18	6Ж	4,5	1,0	
Тасса изделия							35,0	

ТК
1978

Корпус плоский. КрПН, КрПН (обратно чертежу)

Серия
ТК-01-129/78
Вып. Лист
54/121

Лист 2

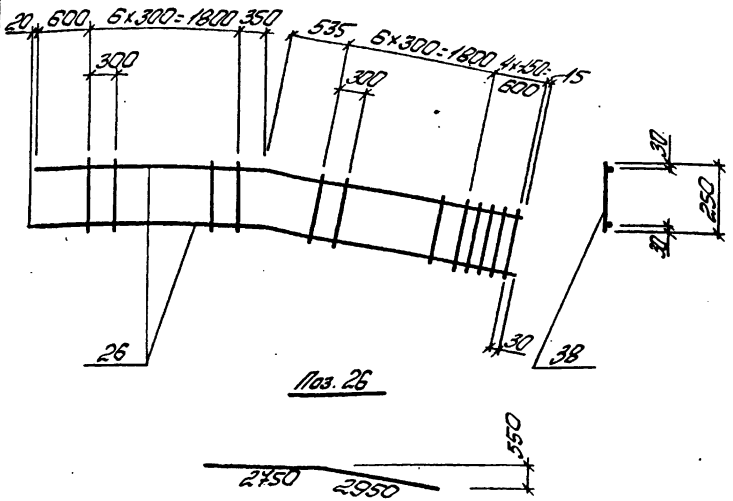

Спецификация и расход стали на одно изделие

Марка изделия	№ поз.	Факт. сечение	Длина мм	К-во шт	Выборка стали			
					ф. или сечение	Общая длина м	Тоннаж кг	
Кр12Н	26	25АIII	5700	2	25АIII	11,4	43,9	
	38	8АI	250	18	8АI	4,5	1,8	
							Тоннаж изделия	45,7

ТК
1978

Каркас плоский Кр12, Кр12 (обратна чертежу)

Серия
ТК-01-129/16
Вып. лист
541 122

Проектный институт
Иркутск
СЭИИП

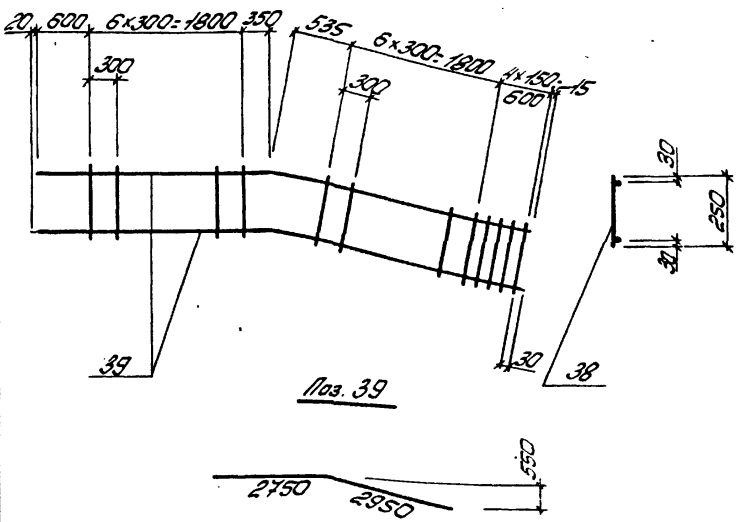

Спецификация и расход стали на одно изделие

Марка изделия	№ поз.	Фигура сечения	Длина мм	К-во шт	Выборка стали		
					Фигура сечения	Общая длина мм	Тасса кг
Кр13 ^Т	39	28 ^Т	5700	2	28 ^Т	11,4	55,0
	38	8 ^Т	250	18	8 ^Т	4,5	1,8
	Тасса изделия						56,8

ТК
1978

Каркас плоский Кр13^Т, Кр13 (обратные чертежи)

Серия
ТК-01-129/78
Вып. 54/1
Лист 123

ИЗДЕЛИЕ № 2

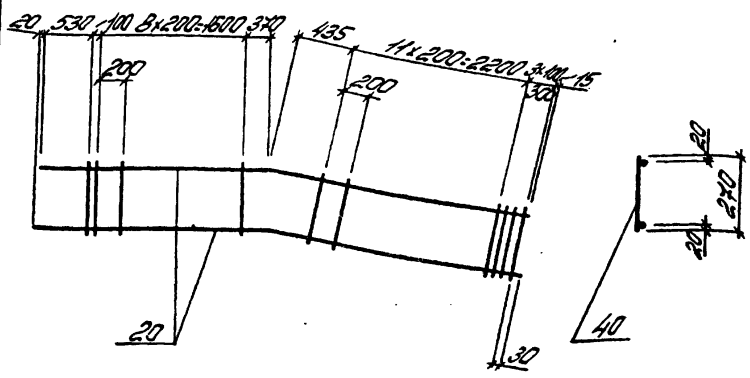

Поз. 20



Спецификация и расход стали на одно изделие

Марка изделия	№ поз.	ф или сечение	Длина мм	К-во шт	Выборка стали		
					ф или сечение	Общая длина мм	Масса кг
Кр14Н	20	107Н	5500	2	107Н	110	6,8
	40	58РІ	270	2,5	58РІ	6,8	1,1
	Масса изделия						7,9

Проектный отдел

TK
1978

Каркас плоский Кр14, Кр14Н (обратно чартерму)

Серия
TK-01-129/18
Вып. лист
5/4 124

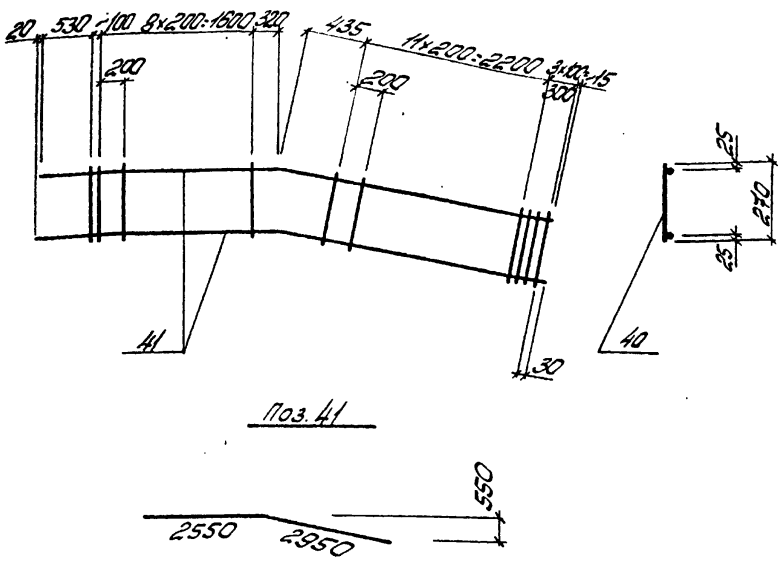

Спецификация и расход стали на одно изделие

Марка изделия	№ поз.	Ф или сечение	Длина мм	К-во шт	Выборка стали		
					Ф или сечение	Общая длина м	Гrosso кг
Кр15Н	41	12ЭП	5500	2	12ЭП	110	9,8
	40	58рї	270	25	58рї	6,8	1,1
					Гrosso изделия		10,9

ТК
1978

Каркас плоский Кр15, Кр15Н (обратно чертежу)

Серия
ТК-01-129/18
Вып. Лист
541 125

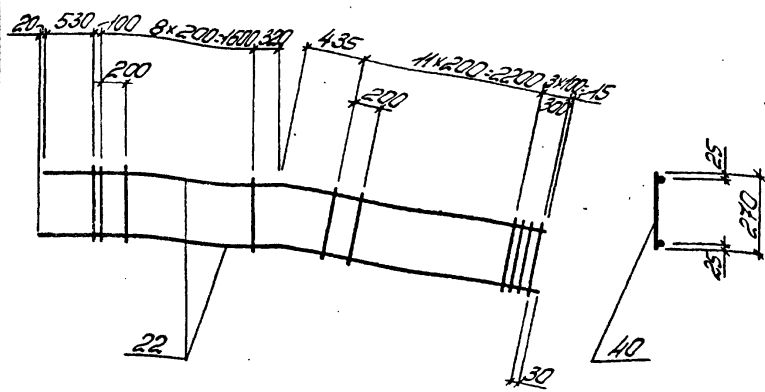

ноз. 22



Спецификация и расход стали на одно изделие

Марка изделия	№ поз.	Вид и сечение	Длина мм	К-во шт	Выборка стали		
					φ или сечение	Общая длина м	Масса кг.
Кр16Т Кр16Н	22	14шт	5500	2	14шт	11,0	13,3
	40	58шт	270	25	58шт	6,8	1,1
	Масса изделия						14,4

TK
1978

Каркас плоский Кр16Т, Кр16Н (обратно чертежу)

Серия
МК-01-129/18
Вып. лист
54/126

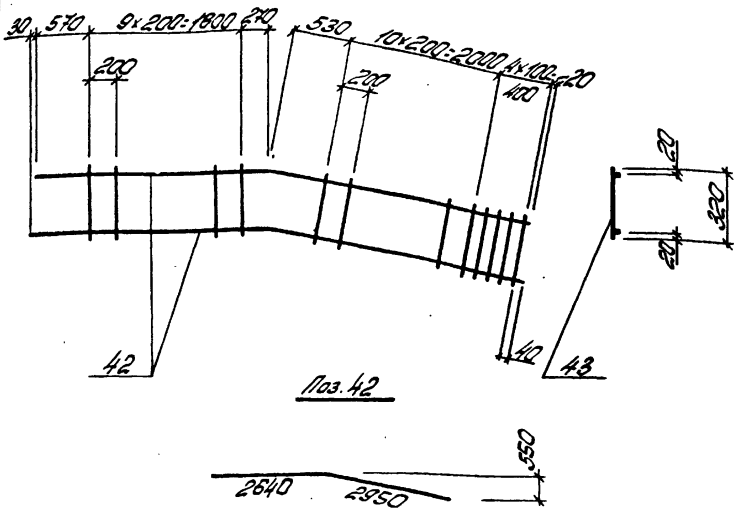

Спецификация и расход стали на одно изделие

Марка изделия	№ поз.	Ф или сечение	Длина мм	К-во шт	Выборка стали		
					Ф или сечение	Общая длина м	Масса кг
Кр17Н	42	103Н	5590	2	103Н	11,2	6,9
	43	5Вр1	320	25	5Вр1	8,0	1,2
	Масса изделия						8,1

ТК
1978

Каркас плоский Кр17Н, Кр17Н (обратно чертежу)

Серия
ПК-01-12916
Вып. Лист
541 127

Классификация 2

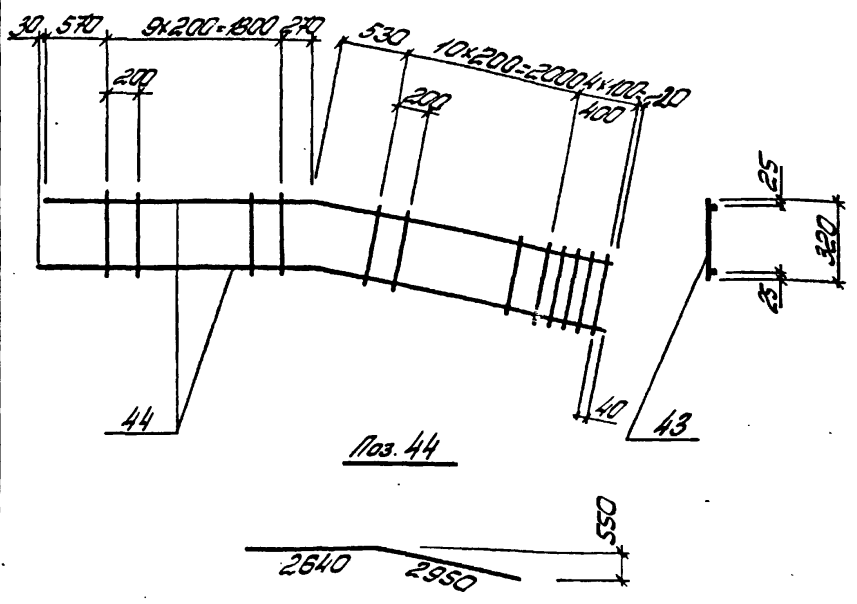

Поз. 44

Спецификация и расход стали на одно изделие

Марка изделия	№ поз.	Ф и тип сечения	Длина мм	К-во шт	Выборка стали		
					Ф и тип сечения	Общая длина м	Тасса кг
Кр18Т	44	12Тп	5590	2	12Тп	11,2	10,0
	43	58р1	320	25	58р1	8,0	1,2
						Тасса изделия	11,2

Киевский Проектинститут

ТК
1978

Коркас плоский Кр18Т, Кр18 (обратная чертёж)

Серия
ТК-01-129/78
Вып. лист
5 из 128

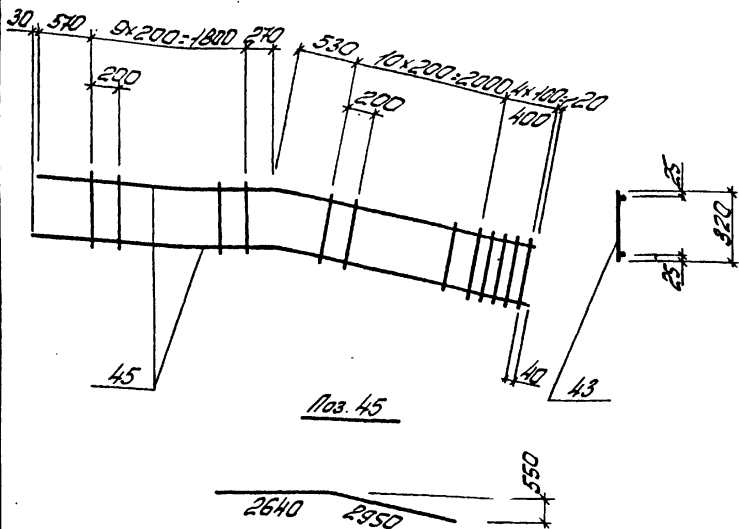

Спецификация и расход стали на одно изделие

Марка изделия	№ поз.	Фили сечение	Длина мм	К-во шт	Выборка стали			
					Ф или сечение	Общая длина м	Масса кг	
Кр19Г	45	143ГП	5590	2	143ГП	11,2	13,5	
	43	58ГЛ	320	25	58ГЛ	8,0	1,2	
Масса изделия							14,7	

ТК
1978

Коркас плоский Кр19Г, Кр19Г (обратно чертежу)

Серия
ТК-ОК-12978
Вып. лист
54/129

Лист 2

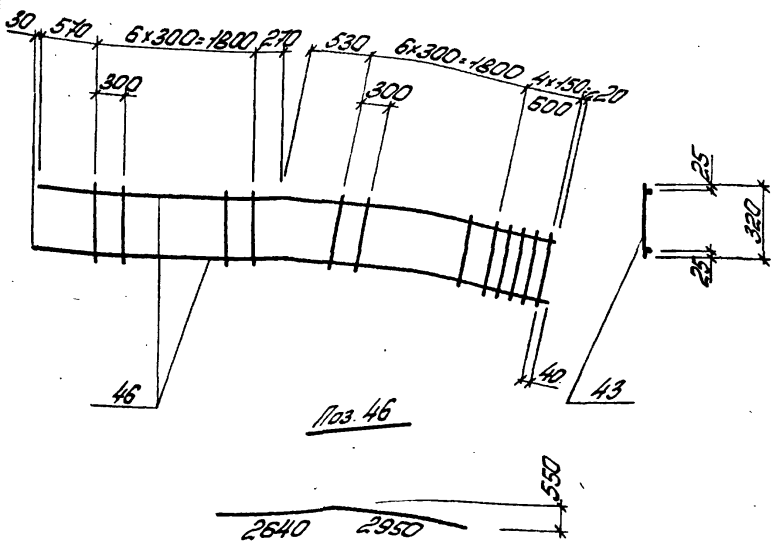

Спецификация и расход стали на одно изделие

Марка изделия	№ поз.	Диаметр резьбы	Длина мм	К-во шт	Выборка стали		
					φ и тип сечения	Общая длина м	Тасса кг
Кр20Н	46	16мм	5590	2	16мм	11,2	17,7
	43	58р1	320	18	58р1	5,8	0,9
	Тасса изделия						18,6

ТК
1978

Каркас плоский Кр20, Кр20 (обратно чертежу)

Чертеж
ТК-04-129/18
Вып. Лист
5 из 130

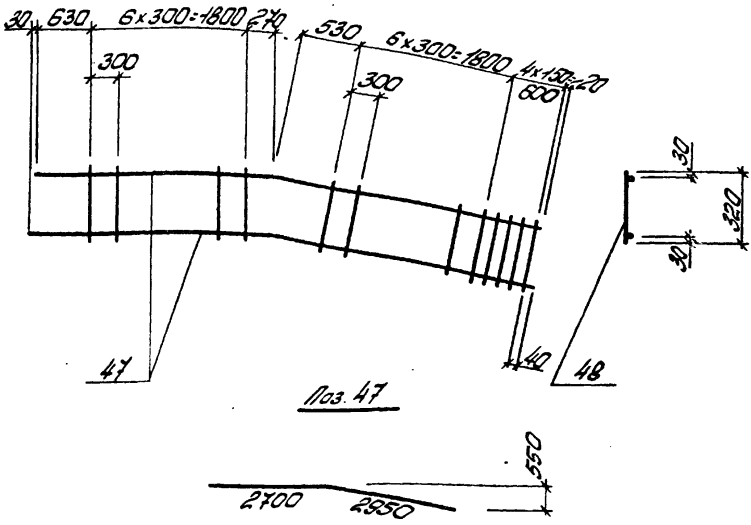

Спецификация и расход стали на одно изделие

Марка изделия	№ поз.	Ф и тип сечения	Длина мм	К-во шт	Выборка стали		
					Ф и тип сечения	Общая длина м	Масса кг
Кр21 _Н	47	28 _А Ш	5650	2	28 _А Ш	11,3	54,6
	48	8 _А Т	320	18	8 _А Т	5,8	2,3
	Масса изделия						56,9

ТК	Каркас плоский Кр21 _Н , Кр21 _М (объемно-четверть)	Серия
1978		ТК-04 (25/18)
		Всп. лист
		5ч1 131

Архив 2

146

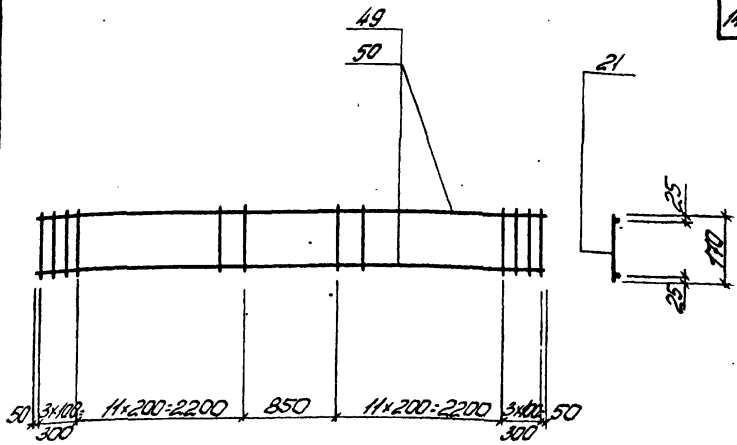

Спецификация и расход стали на одно изделие

Марка изделия	№ поз	Диаметр сечения	Длина мм	К-во шт	Выборка стали		
					Диаметр сечения	Общая длина м	Масса кг
Кр22	49	123мм	5950	2	123мм	11,9	10,6
	21	58мм	170	30	58мм	5,1	0,8
	Масса изделия						11,4
Кр23	50	143мм	5950	2	143мм	11,9	14,4
	21	58мм	170	30	58мм	5,1	0,8
	Масса изделия						15,2

ТК
1978

Каркас плоский Кр22, Кр23

Серия
НК-01-129/88
Вып. Лист
5/1 132

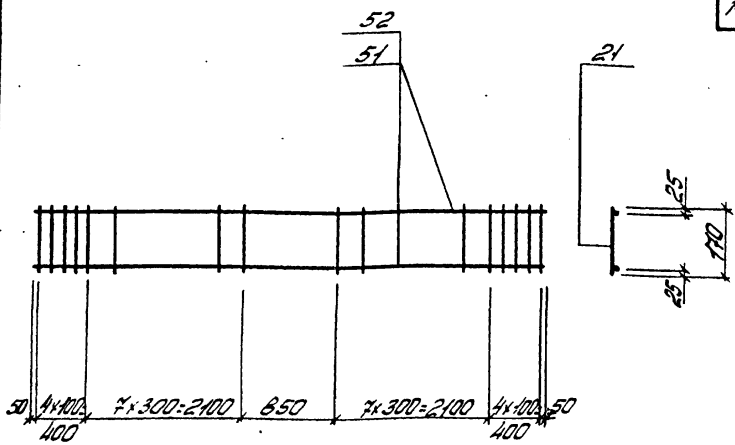

Спецификация и расход стали на одно изделие

Марка изделия	№ поз.	Форм. сечение	Длина мм	К-во шт	Выборка стали		
					Ф. или сечение	Общая длина мм	Масса кг
Кр24	51	16шп	5950	2	16шп	11,9	18,8
	21	5Вр!	170	24	5Вр!	4,1	0,6
	Масса изделия						19,4
Кр25	52	18шп	5950	2	18шп	11,9	23,8
	21	5Вр!	170	24	5Вр!	4,1	0,6
	Масса изделия						24,4

ТК
1978

Каркас плоский Кр24, Кр25

Серия
ПК-01-129/83
Вып. Лист
5/1 133

Листов 2

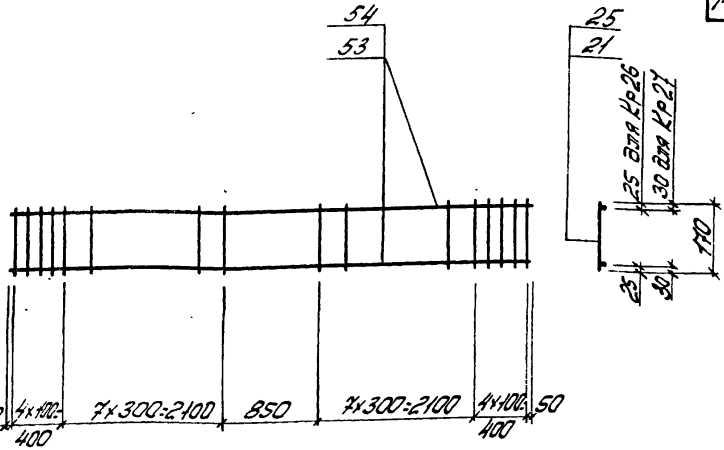

Дымы

Зубок

С/К. Д.

Проектный институт

Спецификация и расход стали на одно изделие

Марка изделия	№ поз.	Диаметр сечения	Длина мм	К-во шт	Выборка стали		
					Диаметр сечения	Общая длина мм	Масса кг
Кр26	53	20АII	5950	2	20АII	11,9	29,3
	21	5ВрI	170	24	5ВрI	4,1	0,6
	Масса изделия						29,9
Кр27	54	22АII	5950	2	22АII	11,9	35,5
	25	6АI	170	24	6АI	4,1	0,9
	Масса изделия						36,4

TK
1948

Каркас плоский Кр26, Кр27

Серия
TK-04-129/18
Войт. Лист
541 134

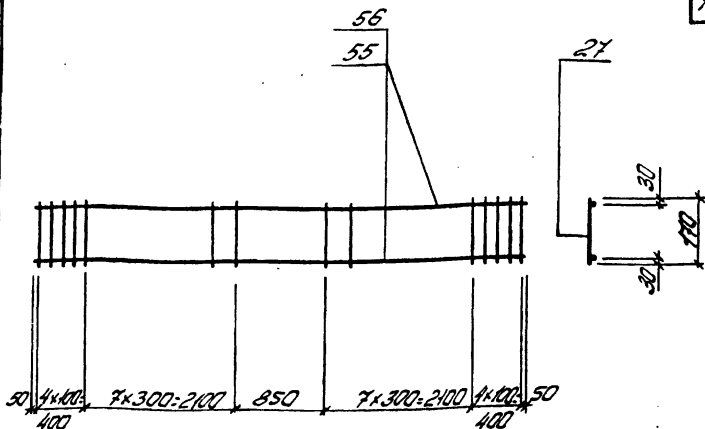

Спецификация и расход стали на одно изделие

Марка изделия	№ поз.	Диаметр сечения	Длина мм	К-во шт	Выборка стали		
					Диаметр сечения	Длина мм	Масса кг
Кр28	55	25АII	5950	2	25АII	11,9	45,8
	27	8АI	170	24	8АI	4,1	1,6
					Масса изделия		47,4
Кр29	56	28АII	5950	2	28АII	11,9	57,5
	27	8АI	170	24	8АI	4,1	1,6
					Масса изделия		59,1

ТК
1978

Каркас плоский Кр28, Кр29

Серия
ТК-01-129/78
Вып. лист
54/135

Лист 2

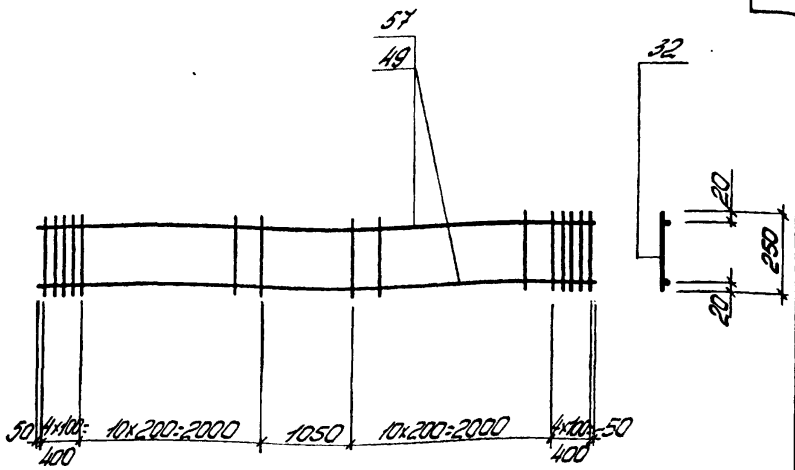

Спецификация и расход стали на одно изделие

Марка изделия	№ поз	φ или сечение	Длина мм	К-во шт.	Выборка стали		
					φ или сечение	Общая длина м	Масса кг
Кр30	57	10 \overline{AII}	5950	2	10 \overline{AII}	11,9	7,3
	32	5B \overline{pI}	250	30	5B \overline{pI}	7,5	1,2
	Масса изделия						8,5
Кр31	49	12 \overline{AII}	5950	2	12 \overline{AII}	11,9	10,6
	32	5B \overline{pI}	250	30	5B \overline{pI}	7,5	1,2
	Масса изделия						11,8

ТК
1978

Каркас плоский Кр30, Кр31

Серия
ПК-01-129/78
Вып. Лист
541 136

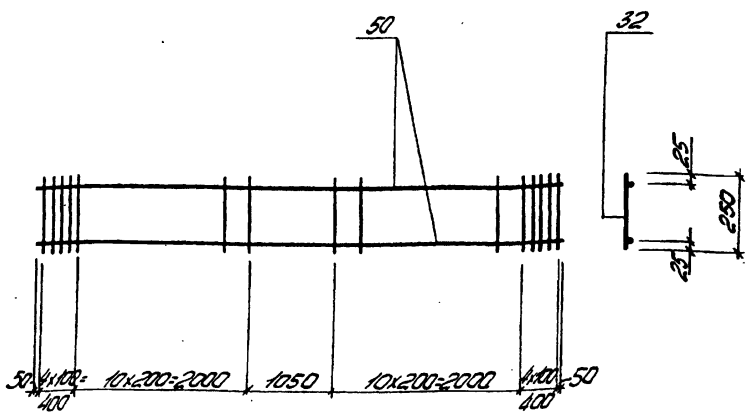

Спецификация и расклад стали на одно изделие

Марка изделия	№ поз	φ или сечение	Длина мм	К-во шт	Выборка стали		
					φ или сечение	Общая длина м	Тоннаж кг
Кр32	50	14шт	5350	2	14шт	11,9	14,4
	32	58рї	250	30	58рї	7,5	1,2
	Тоннаж изделия						15,6

TK
1978

Каркас плоский Кр32

Серия
КР-04-129/48
Вып. лист
54.1 137

Дальбом 2

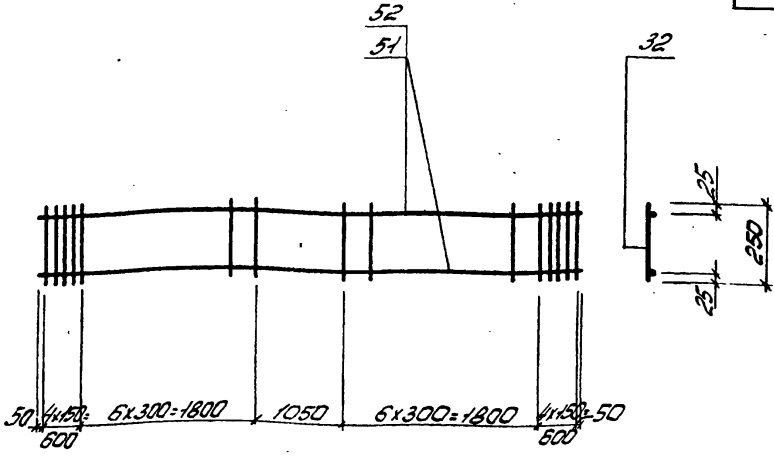

Спецификация и расход стали на одно изделие

Марка изделия	№ поз	Ф или сечение	Длина мм	К-во шт	Выборка стали		
					Ф или сечение	Общая длина м	Масса кг
Кр33	51	16АII	5950	2	16АII	11,9	18,8
	32	5ВрI	250	22	5ВрI	5,5	0,9
	Масса изделия						19,7
Кр34	52	18АII	5950	2	18АII	11,9	23,8
	32	5ВрI	250	22	5ВрI	5,5	0,9
	Масса изделия						24,7

ТК
1978

Каркас плоский Кр33, Кр34

Серия
ТК-04-12978
Вол. Лист
5 из 138

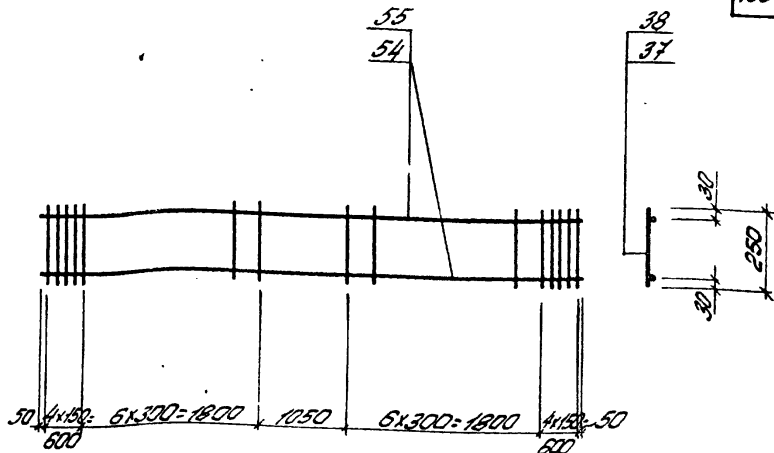

Спецификация и расход стали на одно изделие

Марка изделия	№ поз	ф или сечение	Длина мм	К-во шт	Выборка стали		
					ф или сечение	Общая длина м	Масса кг
Кр35	54	22АИ	5950	2	22АИ	11,9	35,5
	37	8АИ	250	22	8АИ	5,5	1,2
	Масса изделия						36,7
Кр36	55	25АИ	5950	2	25АИ	11,9	45,8
	38	8АИ	250	22	8АИ	5,5	2,2
	Масса изделия						48,0

ТК

1978

Коркас плоский Кр35, Кр36

Серия
КР-ОМ-129/78
Всип. ТИСТ
54 139

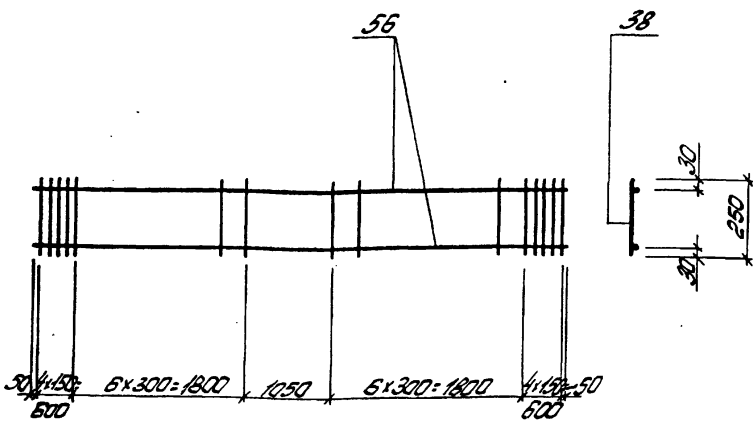

Спецификация и расход стали на одно изделие

Марка изделия	№ поз	φ или сечение	Длина мм	К-во шт	Выборка стали		
					φ или сечение	Общая длина мм	Масса кг
КРЗУ	56	28АГ	5950	2	28АГ	11,9	57,5
	38	8АГ	250	22	8АГ	5,5	2,2
	Масса изделия						59,7

ТК
1978

Каркас плоский КРЗУ

Серия
ТК-04-129/78
Вкл. Лист
5 из 140

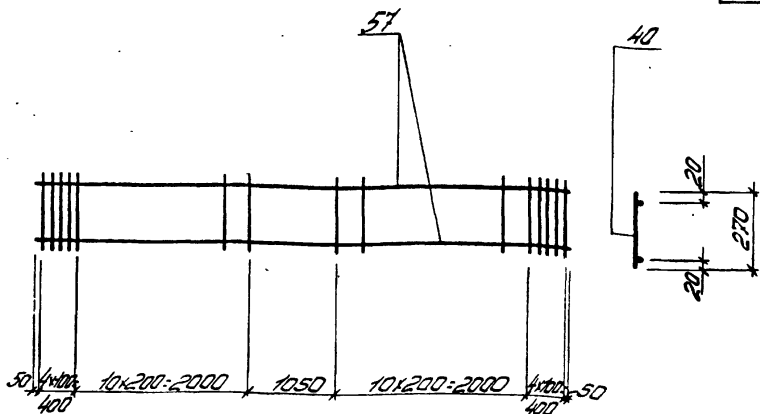

Спецификация и расход стали на одно изделие

Марка изделия	№ поз	φ или сечение	Длина мм	К-во шт	Выборка стали		
					φ или сечение	Общая длина м	Тягосс кг
Кр38	57	107мм	5950	2	107мм	11,9	7,3
	40	580ї	270	30	580ї	8,1	12
					Тягосс изделия		8,5

ТК

Коркас плоский Кр38

Серия
ТК-04-129/78Всип. Штук
541 141

1978

Лист 2

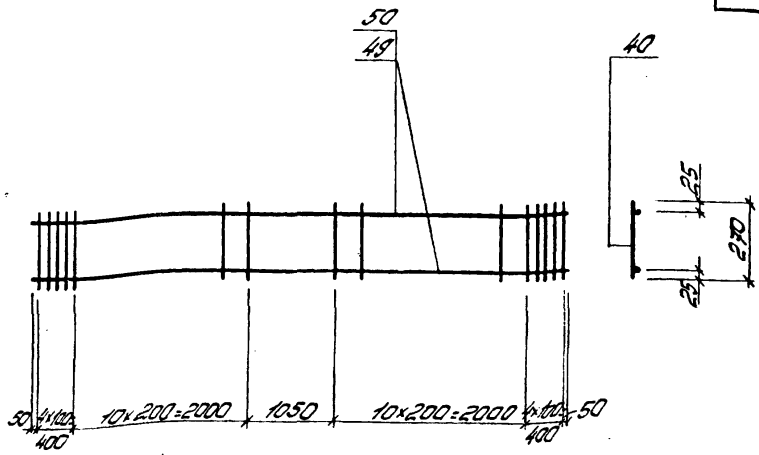

Спецификация и расход стали на одно изделие

Марка изделия	№ поз	φ или сечение	Длина мм	К-во шт	Былборка стали		
					φ или сечение	Общая длина м	Масса кг
Кр39	49	12,7мм	5950	2	12,7мм	11,9	10,6
	40	58рї	270	30	58рї	8,1	1,3
	Масса изделия						11,9
Кр40	50	14,7мм	5950	2	14,7мм	11,9	14,4
	40	58рї	270	30	58рї	8,1	1,3
	Масса изделия						15,7

ТК
1978

Каркас плоский Кр39, Кр40

Серия
МК-04-129/78
Всип. лист
54/ 142

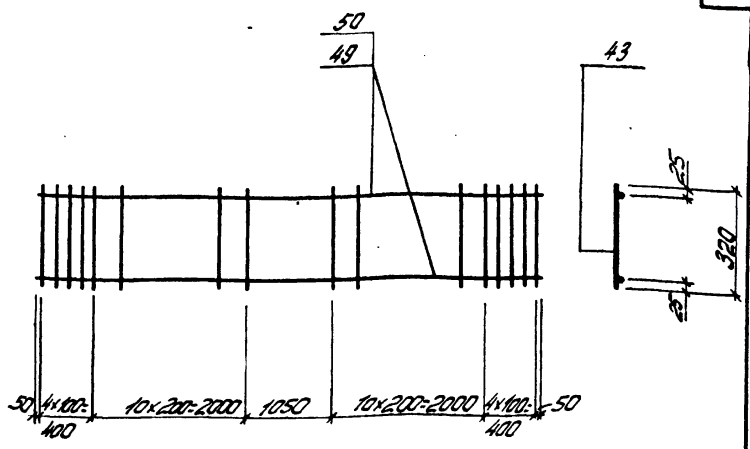

Спецификация и расход стали на одно изделие

Марка изделия	№ поз	ф или сечение	Длина мм	К-во шт	Выборка стали		
					ф или сечение	Общая длина мм	Масса кг
Кр41	49	12,3П	5950	2	12,3П	11,9	10,6
	43	5Вр1	320	30	5Вр1	9,6	1,5
					Масса изделия		12,1
Кр42	50	14,3П	5950	2	14,3П	11,9	14,4
	43	5Вр1	320	30	5Вр1	9,6	1,5
					Масса изделия		15,9

ТК
1978

Каркас плоский Кр41, Кр42

Серия
МК-О-129/44
Вып. 5 шт
143

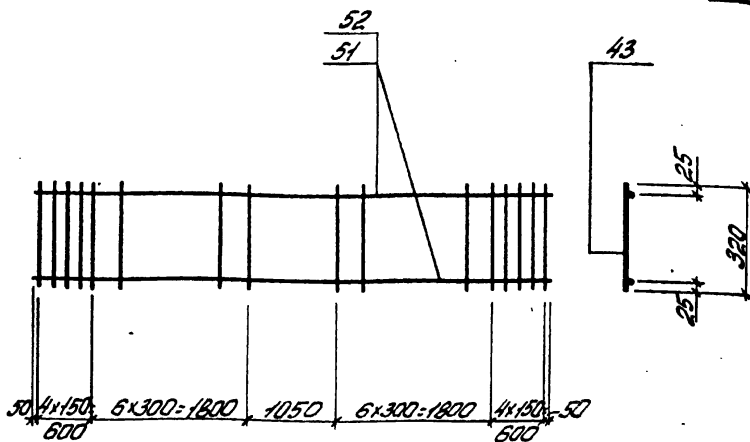

Спецификация и расход стали на одно изделие

Марка изделия	№ поз.	ф или сечение	Л. или м	К-во шт	Выборка стали		
					ф или сечение	Общая длина м	Масса кг
Кр43	51	16 π	5950	2	16 π	11,9	18,8
	43	58р1	320	22	58р1	7,1	11
	Масса изделия						19,9
Кр44	52	18 π	5950	2	18 π	11,9	23,9
	43	58р1	320	22	58р1	7,1	11
	Масса изделия						25,0

ТК

1978

Каркас плоский Кр43, Кр44

Серия

ПК-01-125/10

Вел. Туст
5 и 11

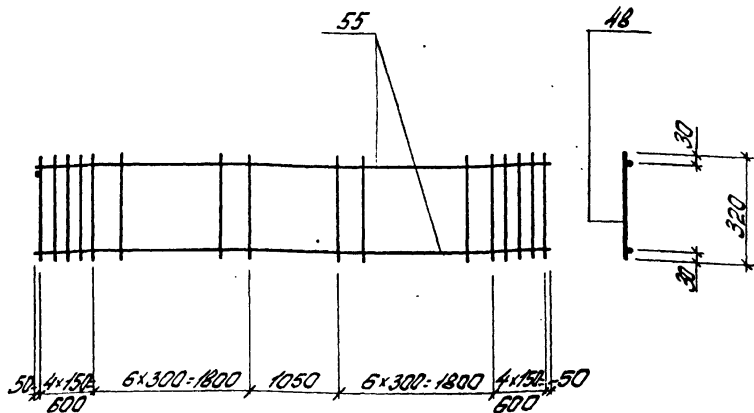

Спецификация и расход стали на одно изделие

Марка изделия	№ поз.	φ или сечение	Длина мм	К-во шт	Выборка стали		
					φ или сечение	Общая длина мм	Масса кг
Кр45	55	25АТ	5950	2	25АТ	11,9	45,8
	48	8АТ	320	22	8АТ	7,1	2,8
					Масса изделия		48,6

ТК

1978

Каркас плоский Кр45

Серия
КК-01-129/24
Вып. лист
541 145

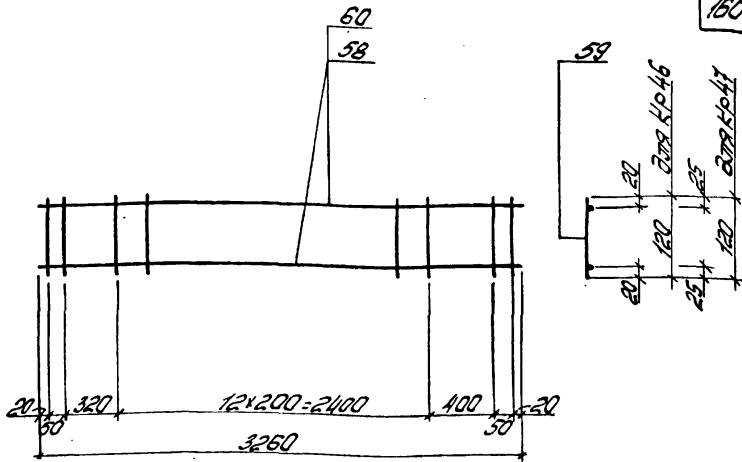

Спецификация и расход стали на одно изделие

Марка изделия	№ поз	Ф или сечение	Длина мм	К-во шт	Выборка стали		
					Ф или сечение	Общая длина м	Масса кг
Кр46	58	103II	3250	2	103II	6,5	4,0
	59	58рI	120	17	58рI	2,0	0,3
	Масса изделия						4,3
Кр47	60	123II	3250	2	123II	6,5	5,8
	59	58рI	120	17	58рI	2,0	0,3
	Масса изделия						6,1

ТК
1978

Каркас плоский Кр46, Кр47

Серия
ПК-01-129/8
Вып. лист
541 146

Проектно-строительный институт

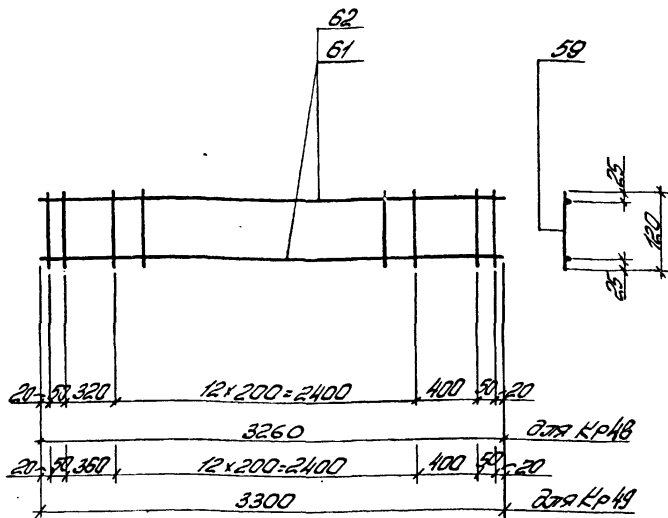

Спецификация и расход стали на одно изделие

Марка изделия	№ поз	Вид и сечение	Длина мм	К-во шт	Выборка стали		
					φ или сечение	Общая длина м	Масса кг
Кр48	61	14ЖII	3260	2	14ЖII	6,5	9,9
	59	58рI	120	17	58рI	2,0	0,3
	Масса изделия						8,2
Кр49	62	14ЖII	3300	2	14ЖII	6,6	9,0
	59	58рI	120	17	58рI	2,0	0,3
	Масса изделия						8,3

ТК

1978

Коркас плоский Кр48, Кр49

Серия
НК-01-129/88
Вып. 5/1
Лист 1/17

Элемент 2

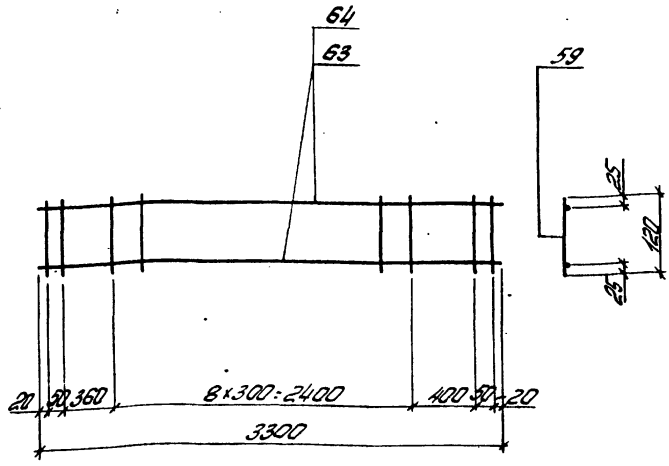

Спецификация и расход стали на одно изделие

Марка изделия	№ поз	Ф и тип сечения	Длина мм	К-во шт	Выборка стали			
					Ф или сечение	Общая длина м	Масса кг	
Кр50	63	16ШII	5300	2	16ШII	6,6	10,4	
	59	58рI	120	13	58рI	1,6	0,2	
							Масса изделия	10,6
Кр51	64	18ШII	3300	2	18ШII	6,6	13,2	
	59	58рI	120	13	58рI	1,6	0,2	
							Масса изделия	13,4

ТК
1978

Каркас плоский Кр50, Кр51

Серия
МК-01-129/80
Вып. 541
Лист 1/18

Курская
1907 Стройпроект
Арх. Бр.
Губинск
Спмк

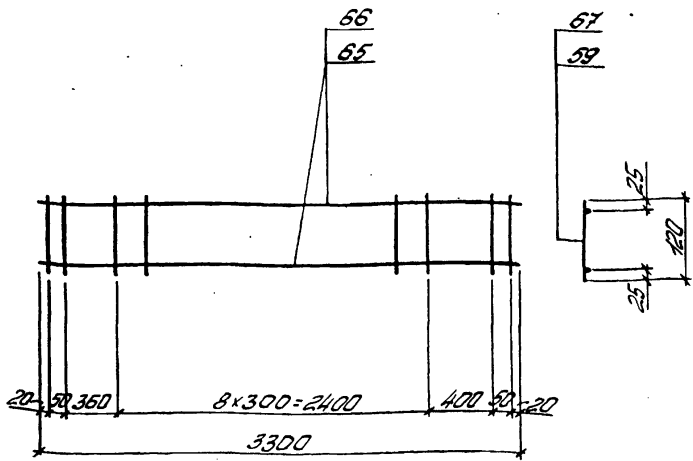

Спецификация и расход стали на одно изделие

Марка изделия	№ поз.	Ф или сечение	Длина мм	К-во шт	Выборка стали		
					Ф или сечение	Общая длина мм	Масса кг
Кр52	65	20Фш	3300	2	20Фш	6,6	16,3
	59	5Врї	120	13	5Врї	1,6	0,2
	Масса изделия						16,5
Кр53	66	22Фш	3300	2	22Фш	6,6	19,7
	67	6Аї	120	13	6Аї	1,6	0,4
	Масса изделия						20,1

ТК
1978

Каркас плоский Кр52, Кр53

Серия
ПК-04-129/88
Всего листов
5 шт 149

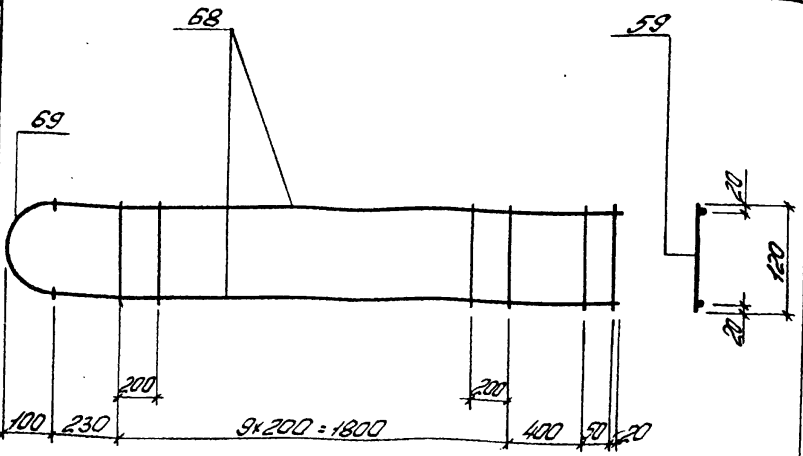

Деталь приварки поз.69 к поз.68

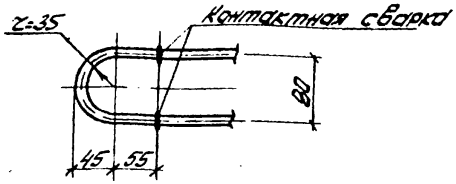

Спецификация и расход стали на одну изделие

Марка изделия	№ поз.	φ и тол. сечение	Длина мм	К-во шт	Выборка стали			
					φ и тол. сечение	Общая длина м	Масса кг	
Кр54	68	10x111	2500	2	10x111	5,0	3,1	
	69	10x71	240	1	10x71	0,24	0,1	
	59	58x11	120	12	58x11	1,5	0,2	
Масса изделия							3,4	

TK
1978

Каркас плоский Кр54

Серия
ПК-01-129/78
Вып. 5 шт
Листы 150

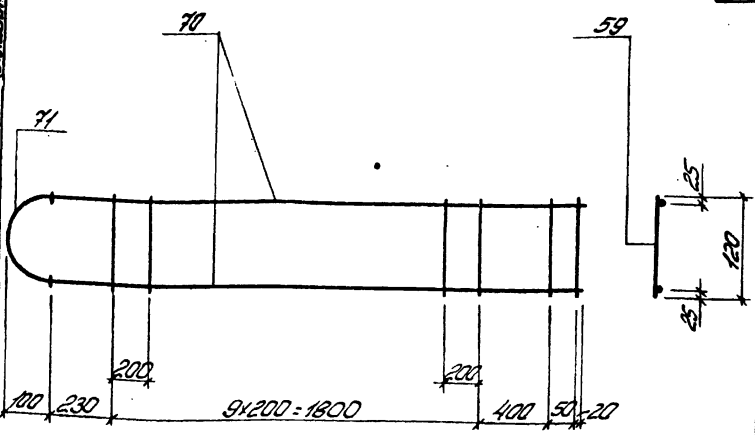

Деталь приварки поз. 71 к поз. 70

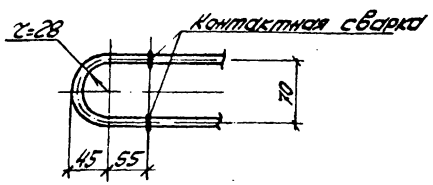

Спецификация и расход стали на одно изделие

Марка изделия	№ поз.	Ø или сечение	Длина мм	К-во шт	Выборка стали			
					Ø или сечение	Общая длина мм	Тягоса кг	
Кр55	70	143π	2500	2	143π	5,0	6,0	
	71	143π	220	1	143π	0,22	0,3	
	59	58π	120	12	58π	1,5	0,2	
							Тягоса изделия	6,5

ТК
1978

Каток плоский Кр55

Серия
ПК-01-129/78
Вып. лист
5/1 151

Классификация

Проект № 1
 Тип детали: Соединительный
 Димы
 Материал: Кр 56
 Проект: Проект

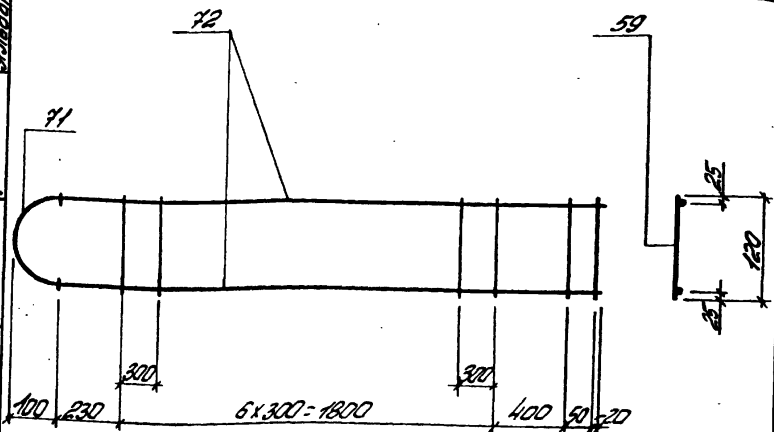

Деталь приварки поз. 71 к поз. 72

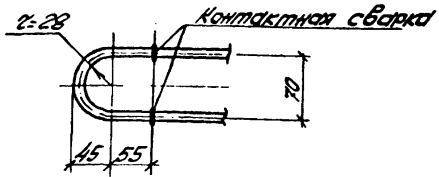

Спецификация и расход стали на одно изделие

Марка изделия	№ поз.	φ или сечение	Длина мм	К-во шт	Выборка стали		
					φ или сечение	Общая длина мм	Масса кг
Кр 56	72	163mm	2500	2	163mm	5,0	7,9
	71	143mm	220	1	143mm	0,22	0,3
	59	58mm	120	9	58mm	1,1	0,2
Масса изделия							8,4

TK
1978

Каркас плоский Кр 56

Серия ПК-01-129/78
 Вып. лист 5 из 132

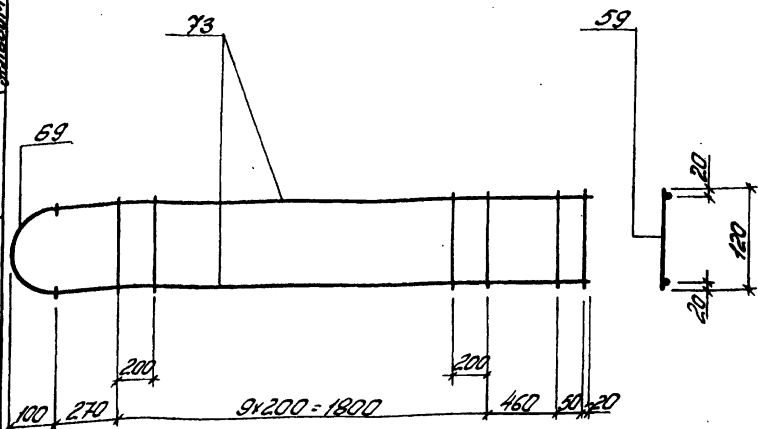

Деталь приварки поз.69 к поз.73

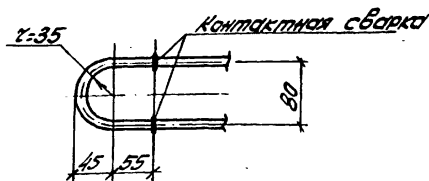

Спецификация и расход стали на одно изделие

Марка изделия	№ поз.	φ или сечение	Длина мм	К-во шт.	Выборка стали		
					φ или сечение	Общая длина мм	Масса кг
Кр57	73	103H	2500	2	103H	5,2	3,2
	69	103T	240	1	103T	0,24	0,1
	59	58pI	120	12	58pI	1,5	0,2
Масса изделия							3,5

ТК
1978

Каркас плоский Кр57

Серия
ПК-01-129/78
Вып. лист
54/153

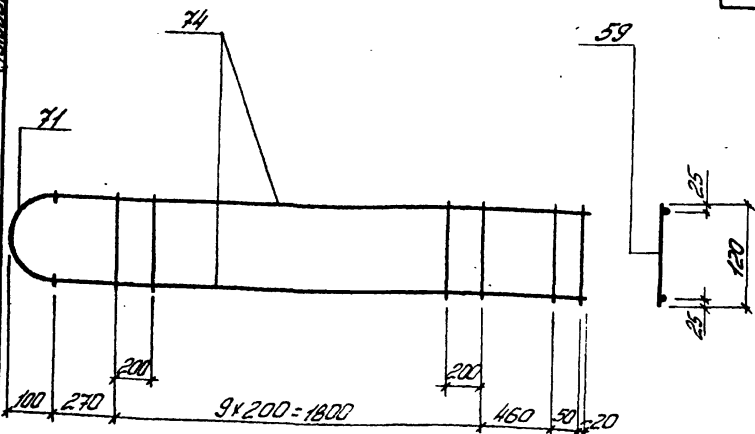

Деталь приварки поз. 71 к поз. 74

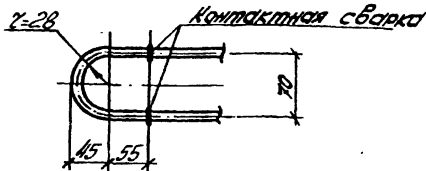

Спецификация и расход стали на одно изделие

Марка изделия	№ поз.	Ø или сечение	Длина мм	К-во шт	Выборка стали			
					Ø или сечение	Общая длина мм	Масса кг	
Кр58	74	12ЭП	2600	2	12ЭП	5,2	4,6	
	71	14ЭП	220	1	14ЭП	0,22	0,3	
	59	58р	120	12	58р	4,5	0,2	
Масса изделия							5,1	

ТК
1978

Каркас плоский Кр58

Серия
ПК-01-129/18
Вып. лист
541 154

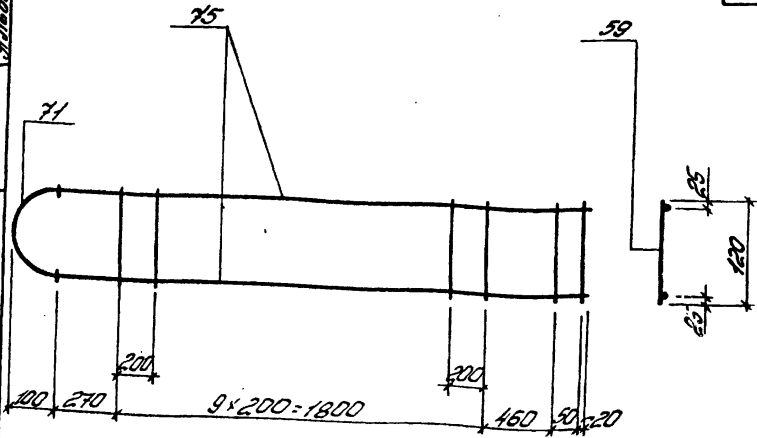

Деталь приварки поз. 71 к поз. 75

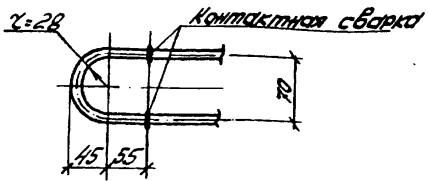

Спецификация и расход стали на одно изделие

Марка изделия	№ поз.	φ или сечение	Длина мм	К-во шт	Выборка стали		
					φ или сечение	Общая длина м	Масса кг
Кр59	75	14ШТ	2600	2	14ШТ	5,2	6,3
	71	14ШТ	220	1	14ШТ	0,22	0,3
	59	58φ	120	12	58φ	1,5	0,2
						Масса изделия	6,8

ТК
1978

Каркас плоский Кр59

Серия
ПК-01-129/18
Вып. лист
5 из 155

Листов 2

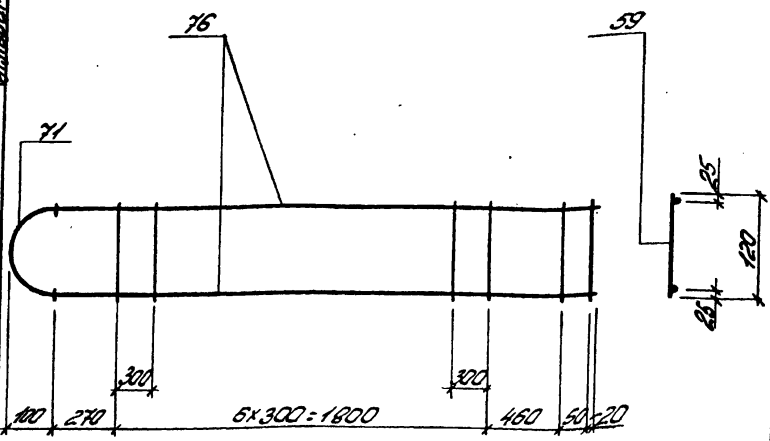

Деталь приварки поз. 71 к поз. 76

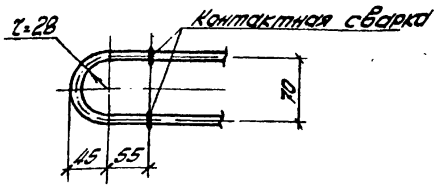

Спецификация и расход стали на одно изделие

Марка изделия	№ поз.	φ или сечение	Длина мм	к-во шт.	Выборка стали			
					φ или сечение	Общая длина мм	Площадь кг	
Кр60	76	16.7mm	2600	2	16.7mm	5,2	8,2	
	71	14.7mm	220	1	14.7mm	0,22	0,3	
	59	5.8mm	120	9	5.8mm	1,1	0,2	
							Площадь изделия	8,7

ТК
1978

Каркас плоский Кр60

Серия
ПК-01-129/78
Вып. лист
54.1 156

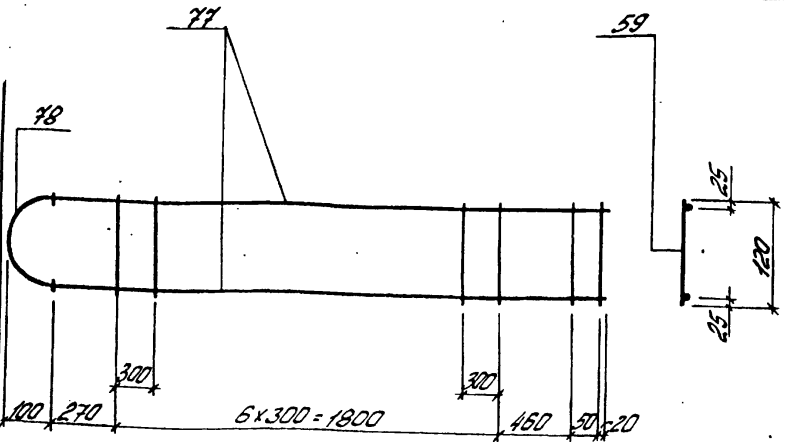

Деталь приварки поз. 78 к поз. 77

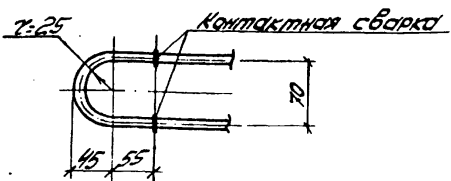

Спецификация и расход стали на одно изделие

Марка изделия	№ поз.	φ или сечение	Длина мм	К-во шт	Выборка стали			
					φ или сечение	Общая длина м	Масса кг	
Кр61	77	18Ж1	2600	2	18Ж1	5,2	10,4	
	78	20Ж1	220	1	20Ж1	0,22	0,5	
	59	58Ж1	120	9	58Ж1	1,1	0,2	
Масса изделия							11,1	

ТК 578	Каркас плоский Кр61	Серия КК-01-129/78	
		Вып. лист 541	157

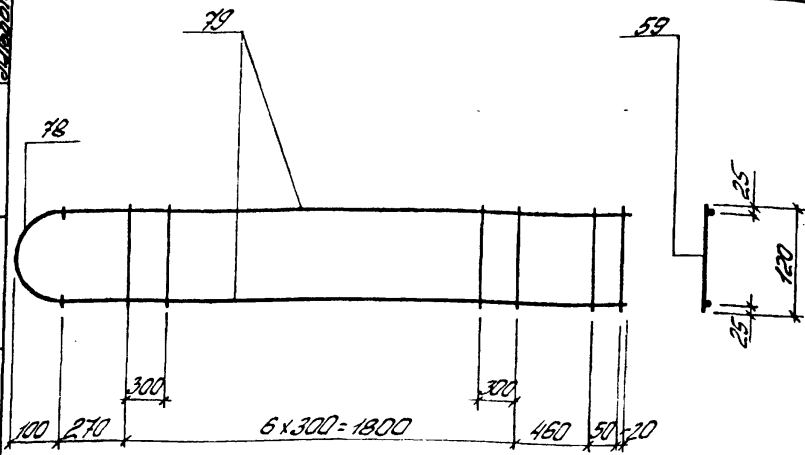

Деталь приварки поз. 78 к поз. 79

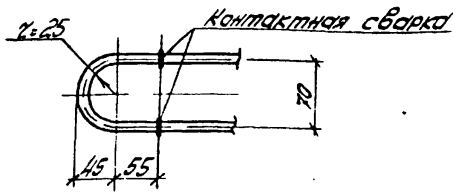

Спецификация и расход стали на одно изделие

Марка изделия	№ поз.	Ф или сечение	Длина мм	К-во шт	Выборка стали			
					Ф или сечение	Общая длина мм	Масса кг	
Кр62	79	20Ф11	2600	2	20Ф11	5,2	12,8	
	78	20Ф1	220	1	20Ф1	0,22	0,5	
	59	58Ф1	120	9	58Ф1	1,1	0,2	
Масса изделия							13,5	

ТК
1978

Каркас плоский Кр62

Серия
ЛК-01-129/78
Вып. лист
5/1 158

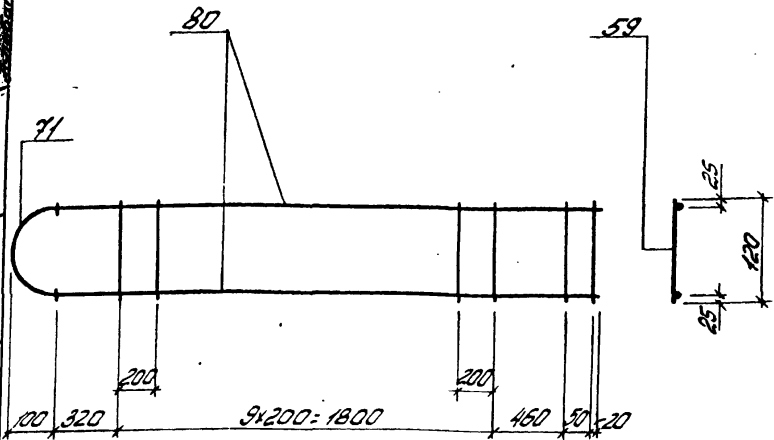

Деталь приварки поз. 71 к поз. 80

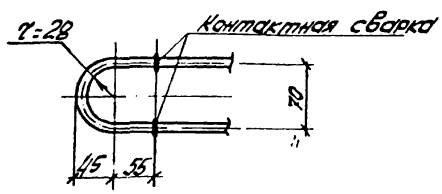

Спецификация и расход стали на одно изделие

Марка изделия	№ поз.	р или сечение	Длина мм	К-во шт	Выборка стали			
					φ или сечение	Общая длина мм	Масса кг	
Кр63	80	14АII	2650	2	14АII	5,3	6,4	
	71	14АI	220	1	14АI	0,22	0,3	
	59	58рI	120	12	58рI	1,5	0,2	
Масса изделия							6,9	

ТК
1978

Корпус плоский Кр63

Серия
ПК-04-129/78
Вып. лист
541 159

Лист 2

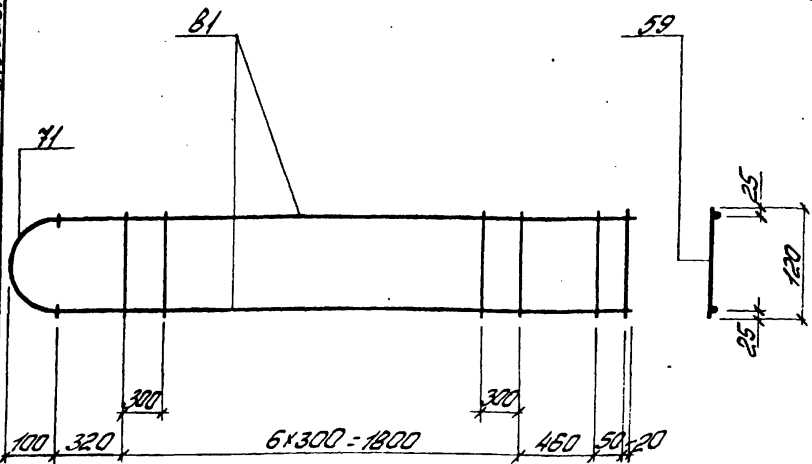

Деталь приварки поз. 71 к поз. 81

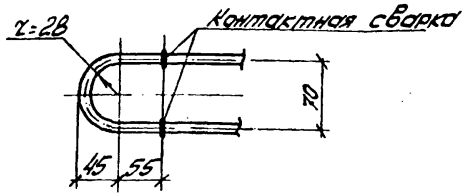

Спецификация и расход стали на одно изделие

Марка изделия	№ поз.	φ или сечение	Длина мм	К-во шт	Выборка стали			
					φ или сечение	Общая длина мм	Масса кг	
Кр64	81	16АII	2650	2	16АII	5,3	8,4	
	71	14АI	220	1	14АI	0,22	0,3	
	59	58рI	120	9	58рI	1,1	0,2	
Масса изделия							8,9	

ТК
1978

Каркас плоский Кр64

Серия ПК-01-129/16
Вып 541 Лист 160

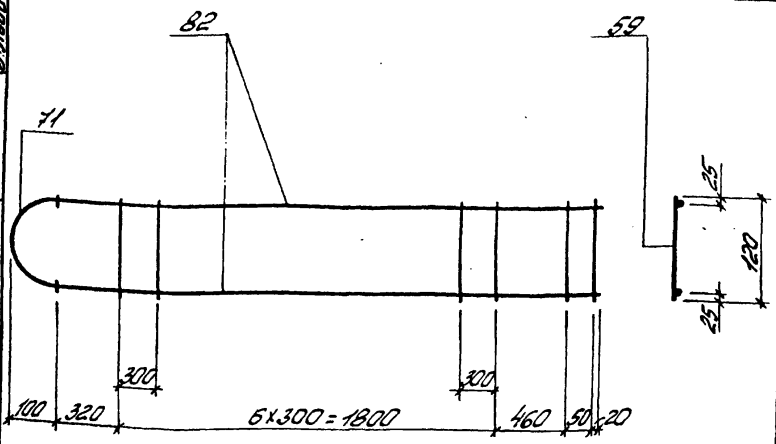

Деталь приварки поз. 71 к поз. 82

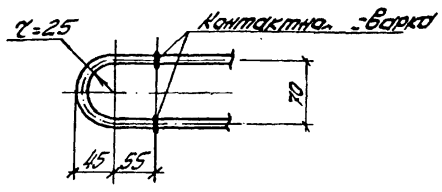

Спецификация и расход стали на одно изделие

Марка изделия	№ поз.	φ или сечение	Длина мм	К-во шт	Выборка стали		
					φ или сечение	Общая длина м	Масса кг
Кр65	82	203 π	2650	2	203 π	5,3	13,1
	71	203 π	220	1	203 π	0,22	0,5
	59	58 π	120	9	58 π	1,1	0,2
Масса изделия							13,8

TK 1978	Каркас плоский Кр65	Серия	ПЕ-01-129/78
		Вып. лист	54/161

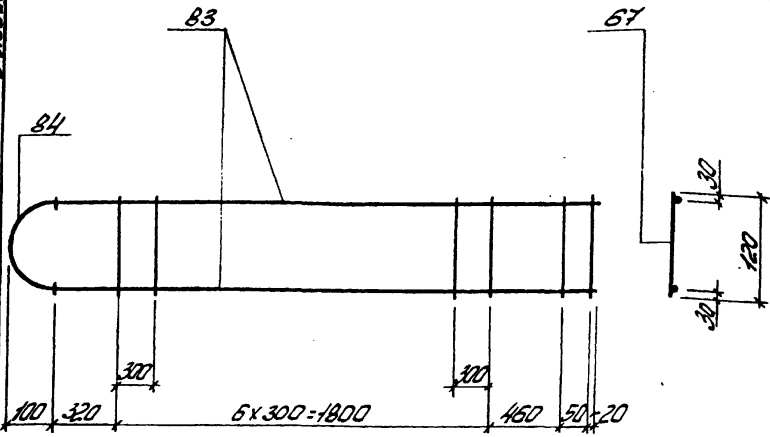

Деталь приварки поз. 84 к поз. 83

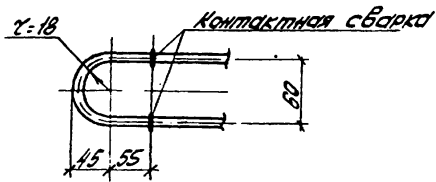

Спецификация и расход стали на одно изделие

Марка изделия	№ поз.	в или сечение	Длина мм	К-во шт	Выборка стали		
					диаметр сечение	длина мм	масса кг
Кр66	83	22АII	2650	2	22АII	5,3	15,8
	84	25АI	210	1	25АI	0,21	0,8
	67	6АI	120	9	6АI	1,1	0,2
Масса изделия							16,8

ТК
1978

Каркас плоский Кр66

Серия
ПК-01-129/78
Вып. лист
54/162

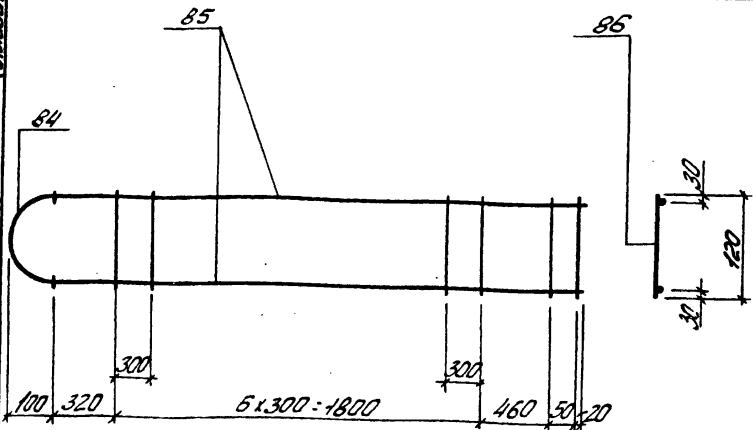

Деталь приварки поз.84 к поз.85

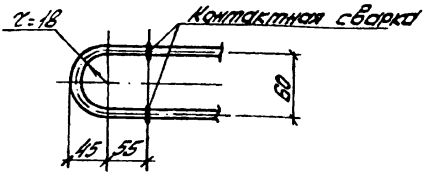

Спецификация и расход стали на одно изделие

Марка изделия	№ поз.	Ø или сечение	Длина мм	К-во шт	Выборка стали		
					Ø или сечение	Общая длина м	Масса кг
Кр67	85	25АТ	2650	2	25АТ	5,3	20,4
	84	25АТ	210	1	25АТ	0,21	0,8
	86	8АТ	120	9	8АТ	1,1	0,4
					Масса изделия 21,6		

ТК
1978

Каркас плоский Кр67

Серия
ПК-01-129/78
Вып. лист
5/1 163

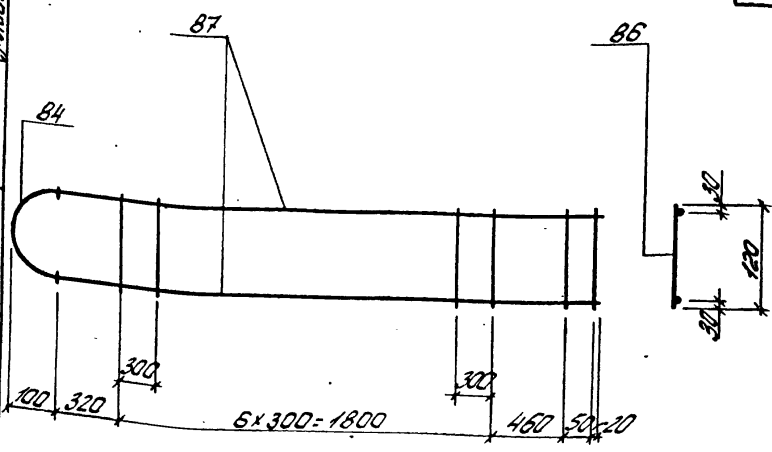

Деталь приварки поз.84 к поз.87

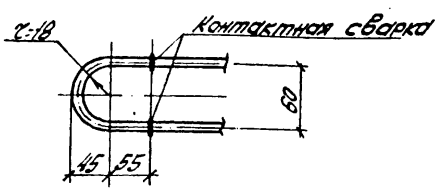

Спецификация и расход стали на одно изделие

Марка изделия	№ поз.	φ или сечение	Длина мм	К-во шт	Выборка стали		
					φ или сечение	Общая длина мм	Масса кг
Кр68	87	283II	2650	2	283II	5,3	25,6
	84	253I	210	1	253I	0,24	0,8
	86	83I	120	9	83I	1,1	0,4
						Масса изделия	26,8

TK 1978	Каркас плоский Кр68	Серия ПК-01-129/78
		Всего листов 54/164

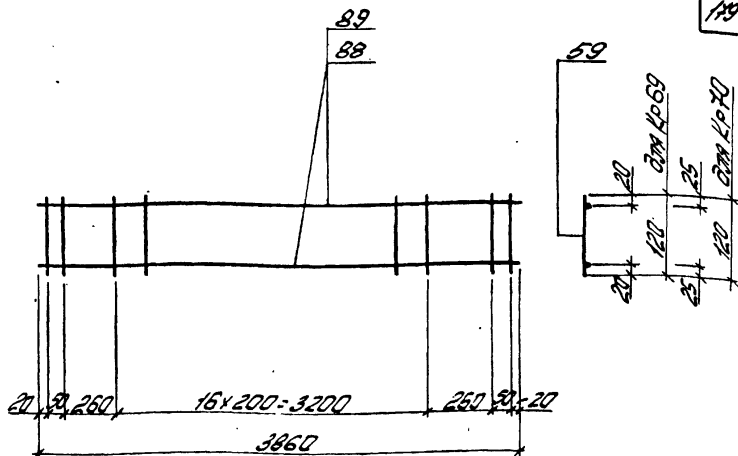

Спецификация и расход стали на одно изделие

Марка изделия	№ поз	Ф и тип сечения	Длина мм	К-во шт	Выборка стали		
					Ф и тип сечения	Общая длина мм	Масса кг
Кр69	88	10 \bar{A} II	3860	2	10 \bar{A} II	77	4,8
	59	58 \bar{A} I	120	21	58 \bar{A} I	2,5	0,4
					Масса изделия		5,2
Кр70	89	12 \bar{A} II	3860	2	12 \bar{A} II	77	6,8
	59	58 \bar{A} I	120	21	58 \bar{A} I	2,5	0,4
					Масса изделия		7,2

ТК
1918

Каркас плоский Кр69, Кр70

Серия
ПК-01-29/40
Вып. лист
541 165

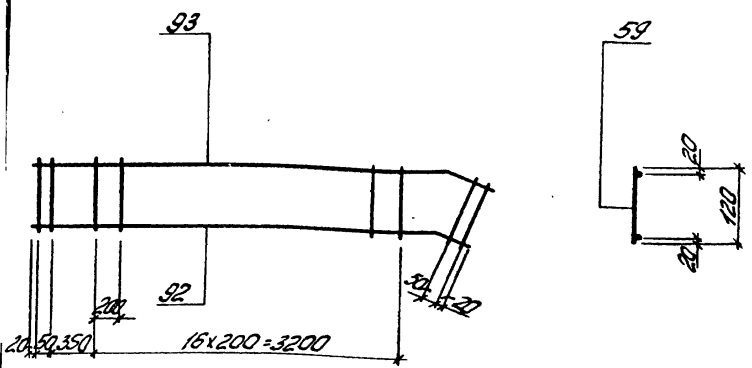

№ 92

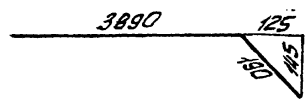

№ 93

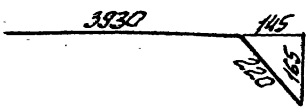

Спецификация и расход стали на одно изделие

Марка изделия	№ поз	φ или сечение	Длина мм	К-во шт	Выборка стали			
					φ или сечение	Объем шт	Толща кг	
Кр 73	92	103mm	4080	1	103mm	8,2	5,1	
	93	103mm	4150	1	58pi	2,5	0,4	
	59	58pi	120	21				
Толща изделия							5,5	

ТК 1078	Каркас плоский Кр 73	Серия 115-01-129/78	
		Волн 541	Лист 157

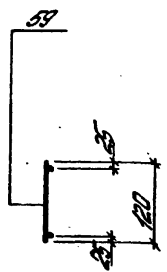
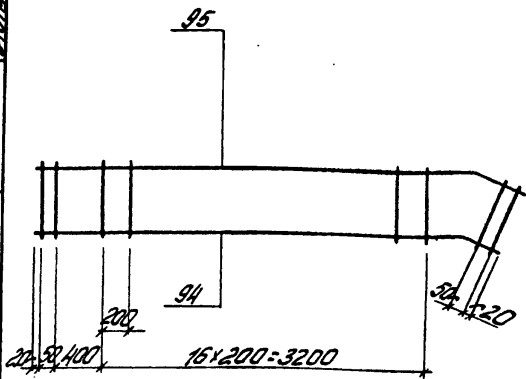

Поз. 94

Поз. 95

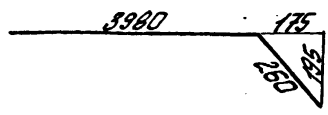
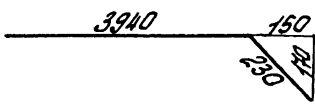

Спецификация и расход стали на одно изделие

Марка изделия	№ поз	φ или сечение	Длина мм	К-во шт	Выборка стали			
					φ или сечение	Общая длина м	Масса кг	
Кр 74	94	103mm	4170	1	103mm	8,4	5,2	
	95	103mm	4240	1	58p1	2,5	0,4	
	59	58p1	120	21				
Масса изделия							5,6	

ТК
1978

Каркас плоский Кр 74

Серия
ПК-01-129/78
Вып. лист
541 158

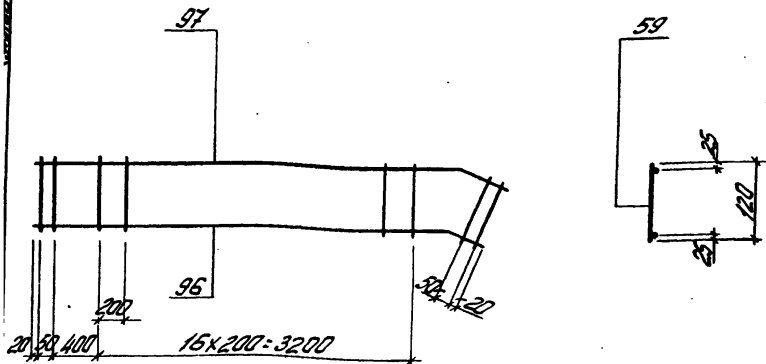

Поз. 96

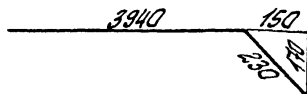

Поз. 97

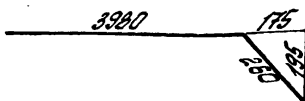

Спецификация и расход стали на одно изделие

Марка изделия	№ поз	φ или сечение	Длина мм	К-во шт	Выборка стали		
					φ или сечение	Общая длина м	Масса кг
Кр 75	96	120	4170	1	120	8,4	7,5
	97	120	4240	1	58φ	2,5	0,4
	59	58φ	120	21			
Масса изделия							7,9

 ТК
1978

Каркас плоский Кр 75

 Серия
ПК-01-12978
Волн. лист
541 169

Кр. 76

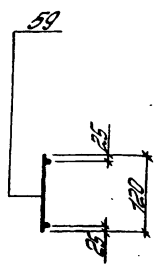
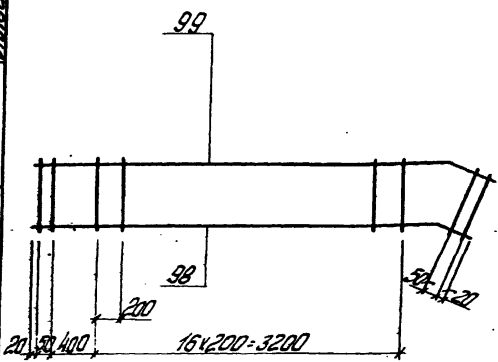

Поз. 98

Поз. 99

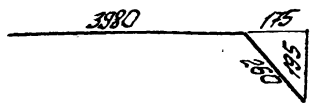
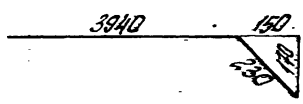

Спецификация и расход стали на одно изделие

Марка изделия	№ поз	Ø или сечение	Длина мм	К-во шт	Выборка стали			
					Ø или сечение	Общая длина мм	Масса кг	
Кр 76	98	143H	4170	1	143H	8,4	10,2	
	99	143H	4240	1	58P1	2,5	0,4	
	59	58P1	120	21				
Масса изделия							10,6	

ТК
1878

Каркас плоский Кр76

Серия
ПК-01-12978
Вол. 541
Лист 170

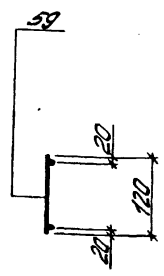
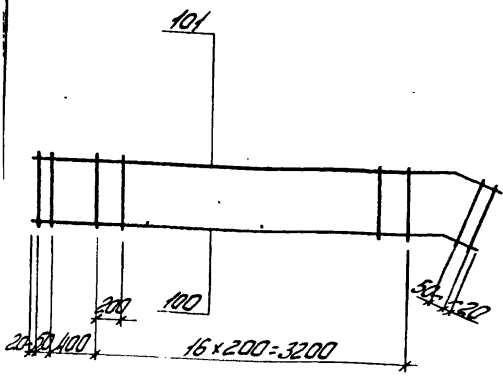

Поз. 100

Поз. 101

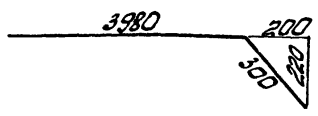
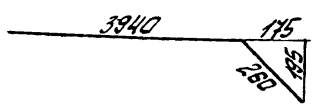

Спецификация и расход стали на одно изделие

Марка изделия	№ поз	φ и сечение	Длина мм	К-во шт	Выборка стали		
					φ или сечение	Общая длина м	Масса кг
Кр 77	100	103А _{II}	4200	1	103А _{II}	8,5	5,3
	101	103А _{II}	4280	1	58р _{II}	2,5	0,4
	59	58р _{II}	120	21			
						Масса изделия	5,7

ТК
1978

Каркас плоский Кр 77

Серия
115-01-129/78
Вып. лист
541 171

11-1011-1011-1011
 Кр. 78
 1978

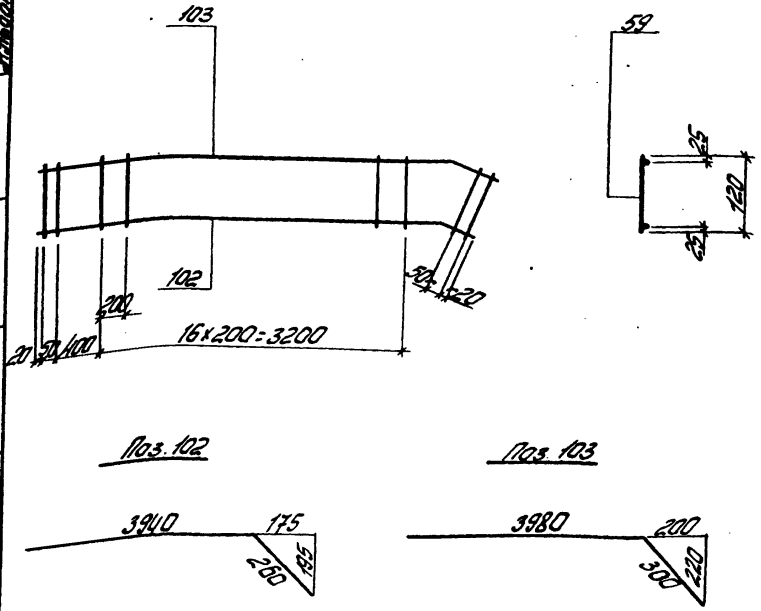

Спецификация и расход стали на одно изделие

Марка изделия	№ 103	φ и тип сечения	Длина мм	К-во шт	Выборка стали		
					φ и тип сечения	Общая длина мм	Масса кг
Кр. 78	102	123II	4200	1	123II	8,5	9,5
	103	123II	4280	1	58pI	2,5	0,4
	59	58pI	120	24			
Масса изделия							12,9

ТК
1978

Каркас плоский Кр. 78

Серия
11-1011-1011-1011
Всего листов
54 / 172

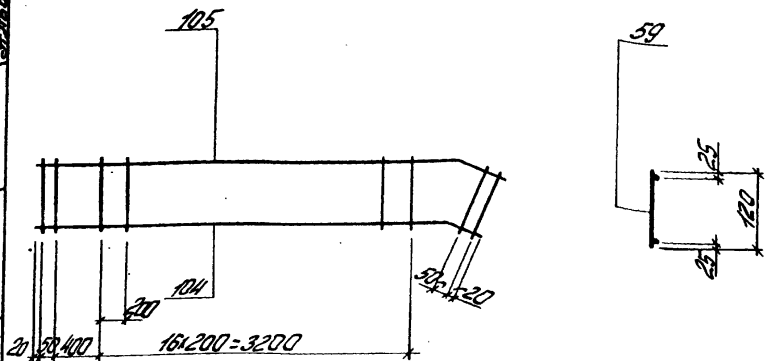

Поз. 104

Поз. 105

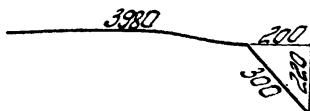
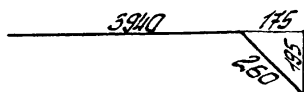

Спецификация и расход стали на одно изделие

Марка изделия	№ поз	φ или сечение	Длина мм	К-во шт	Выборка стали		
					φ или сечение	Общая длина м	Масса кг
Кр 79	104	143II	4200	1	143II	8,5	10,3
	105	143II	4280	1	58PI	2,5	0,4
	59	58PI	120	21			
Масса изделия							10,7

ТК

1978

Каркас плоский Кр 79

Серия
ПК-01-129/78

Вол лист
541 173

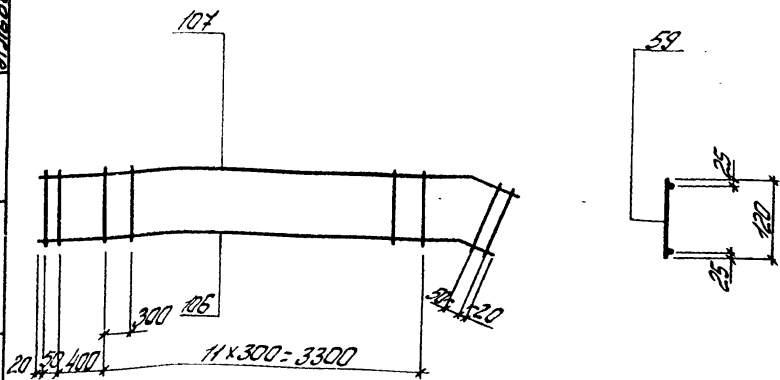

Поз. 106

Поз. 107

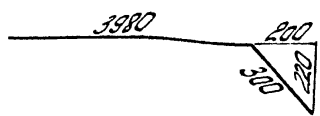
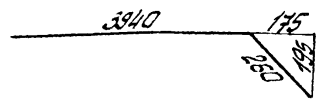

Спецификация и расход стали на одно изделие

Марка изделия	№ поз	φ и толщина	Длина мм	К-во шт	Выборка стали		
					φ и толщина	Объем мм³	Масса кг
Кр80	106	16АII	4200	1	16АII	8,5	13,4
	107	16АII	4280	1	58СІ	1,9	0,3
	59	58СІ	120	16			
Масса изделия							13,7

ТК
1978

Коркас плоский Кр80

Серия
116-01-129/18
Вит. 541
Лист 174

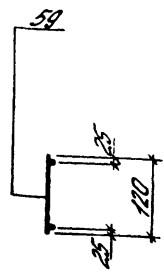
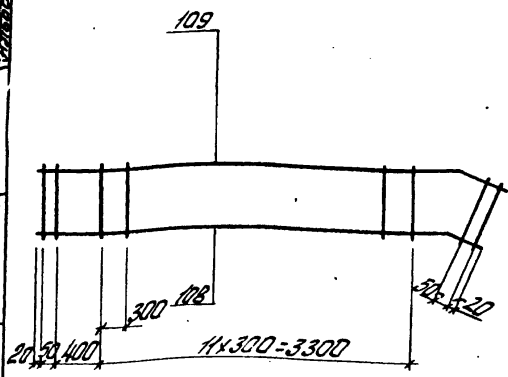

Поз. 108

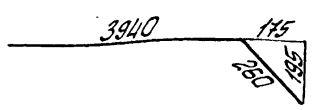

Поз. 109

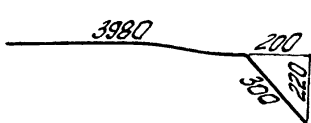

Спецификация и расход стали на одно изделие

Марка изделия	№ поз	Ф и размеры	Длина мм	К-во шт	Выборка стали		
					Ф и размеры	Объем дм³	Масса кг
КрВ1	108	18Ж	4200	1	18Ж	8,5	17,0
	109	18Ж	4280	1	5Вр1	1,9	0,3
	59	5Вр1	120	16			
Масса изделия							17,3

ТК 1978	Каркас плоский КрВ1	Серия ПБ-01-129/78	
		Волн. лист	175

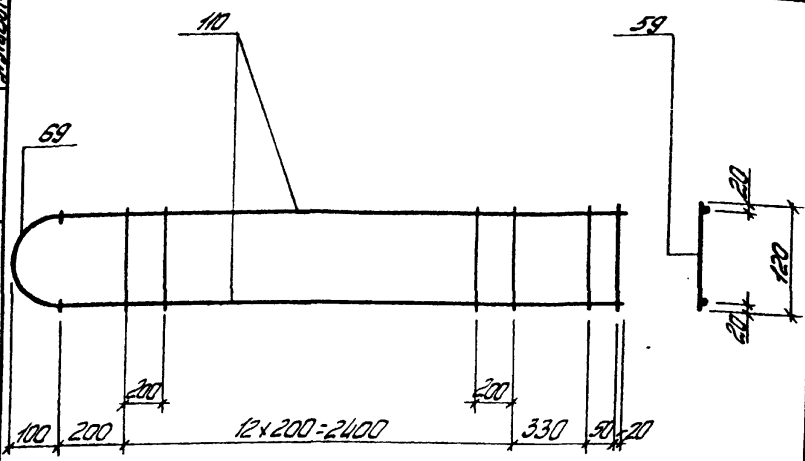

Деталь приварки поз. 69 к поз. 110

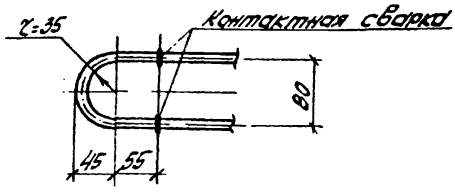

Спецификация и расход стали на одно изделие

Марка изделия	№ поз.	φ или сечение	Длина мм	К-во шт	Выборка стали			
					φ или сечение	Общая длина м	Масса кг	
Кр82	110	10371	3000	2	10371	6,0	3,7	
	69	10371	240	1	10371	0,24	0,1	
	59	58φ1	120	15	58φ1	1,8	0,3	
Масса изделия							4,1	

ТК
1978

Каркас плоский Кр82

Серия
ПК-01-129/78
Вып. лист
54 / 176

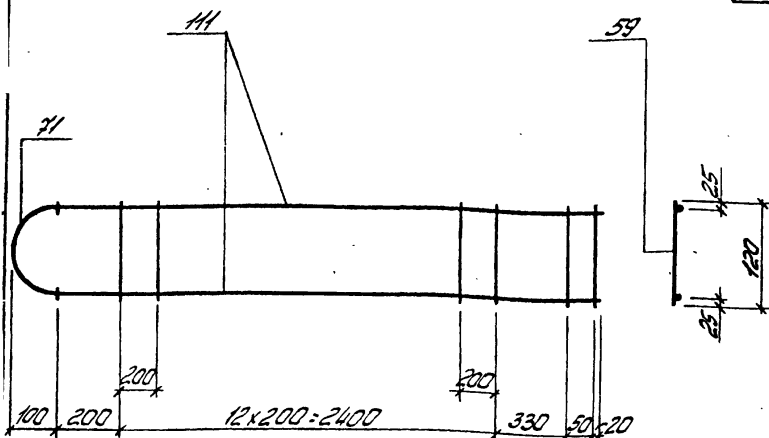

Деталь приварки поз. 71 к поз. III

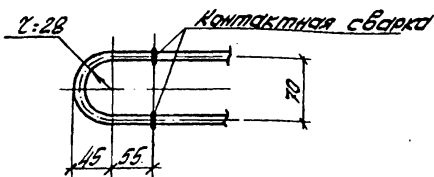

Спецификация и расход стали на одно изделие

Марка изделия	№ поз.	Ø или сечение	Длина мм	К-во шт	Выборка стали		
					Ø или сечение	Общая длина мм	Масса кг
Кр83	III	12АТ	3000	2	12АТ	6,0	5,3
	71	14АТ	220	1	14АТ	0,22	0,3
	59	58р1	120	15	58р1	1,8	0,3
Масса изделия							5,9

ТК
1978

Каркас плоский Кр83

Серия
ПК-01-129/78
Вып. лист
5ч1 177

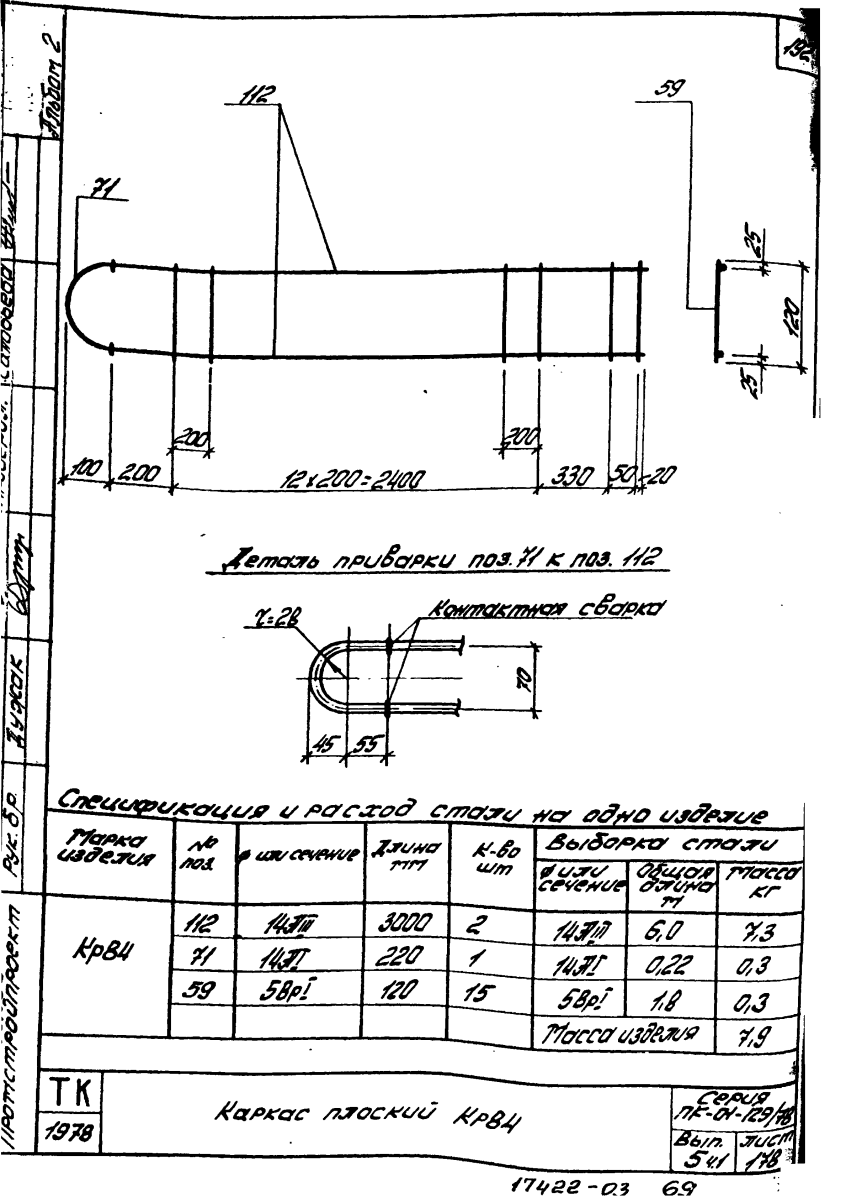

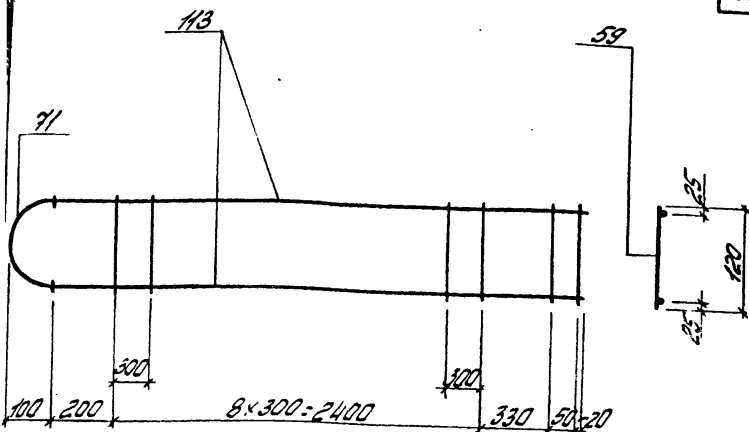

Деталь приварки поз. 71 к поз. 113

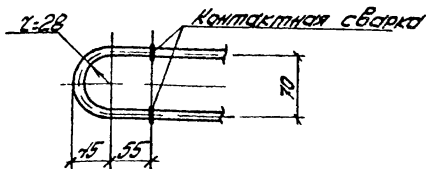

Спецификация и расход стали на одно изделие

Марка изделия	№ поз.	Ø или сечение	Длина мм	К-во шт	Выборка стали			
					Ø или сечение	Общая длина мм	Масса кг	
Кр85	113	163Ш	3000	2	163Ш	6,0	9,5	
	71	14ЛТ	220	1	14ЛТ	0,22	0,3	
	59	58Рі	120	11	58Рі	1,3	0,2	
Масса изделия							10,0	

ТК
1978

Каркас плоский КР85

Серия
ПК-01-129/88
Вып. лист
541 179

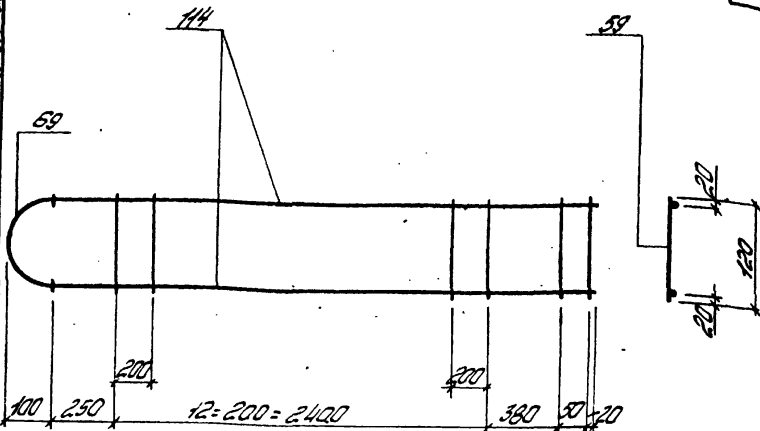

Деталь приварки поз. 69 к поз. 114

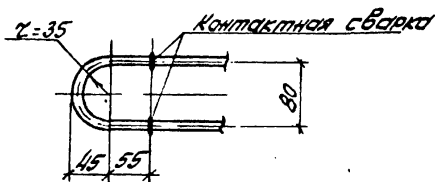

Спецификация и расход стали на одно изделие

Марка изделия	№ поз.	р или сечение	Длина мм	к-во шт	Выборка стали			
					φ или сечение	Общая длина м	Масса кг	
Кр86	114	103П	3100	2	103П	6,2	3,8	
	69	103П	240	1	103П	0,24	0,1	
	59	58р1	120	15	58р1	1,8	0,3	
Масса изделия							4,2	

ТК
1978

Каркас плоский Кр86

Серия
ПК-01-129/78
Вкл. лист
54/180

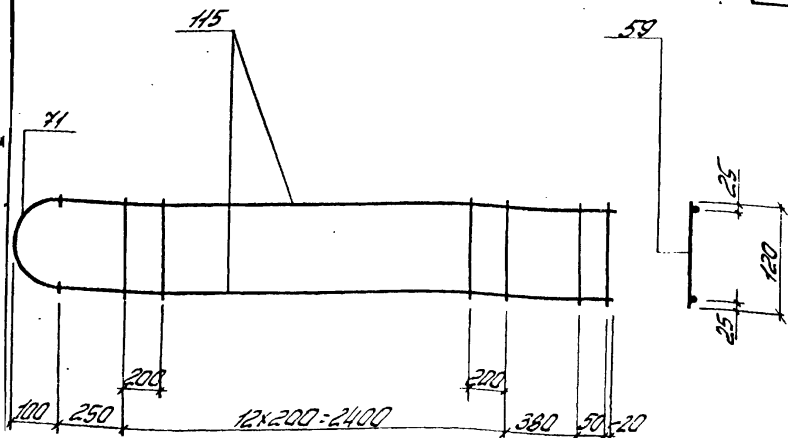

Деталь приварки поз. 71 к поз. 115

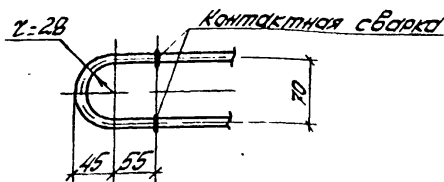

Спецификация и расход стали на одно изделие

Марка изделия	№ поз.	φ или сечение	Длина мм	К-во шт	Выборка стали		
					φ или сечение	Общая длина мм	Тасса кг
Кр87	115	12φ11	3100	2	12φ11	6,2	5,5
	71	14φ1	220	1	14φ1	0,22	0,3
	59	58φ1	120	15	58φ1	1,8	0,3
					Тасса изделия		6,1

ГК 978	Каркас плоский Кр87	Серию ПК-01-129/78	
		Вып.	Лист
		541	181

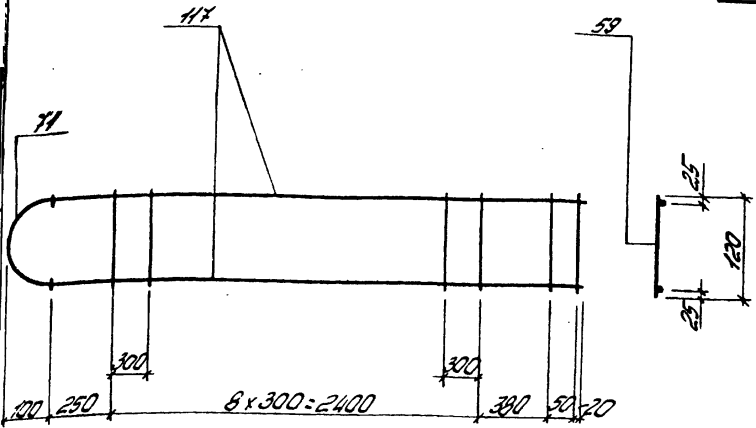

Деталь приварки поз. 71 к поз. 117

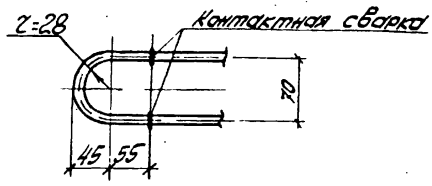

Спецификация и расход стали на одно изделие

Марка изделия	№ поз.	φ или сечение	Длина мм	К-во шт	Выборка стали		
					φ или сечение	Общая длина мм	Масса кг
Кр89	117	1630	3100	2	1630	6,2	9,8
	71	1431	220	1	1431	0,22	0,3
	59	5831	120	11	5831	1,3	0,2
					Масса изделия		10,3

К
78

Каркас плоский Кр89

Серия
ПК-01-129/78
Вып. лист
54/183

Лист 2

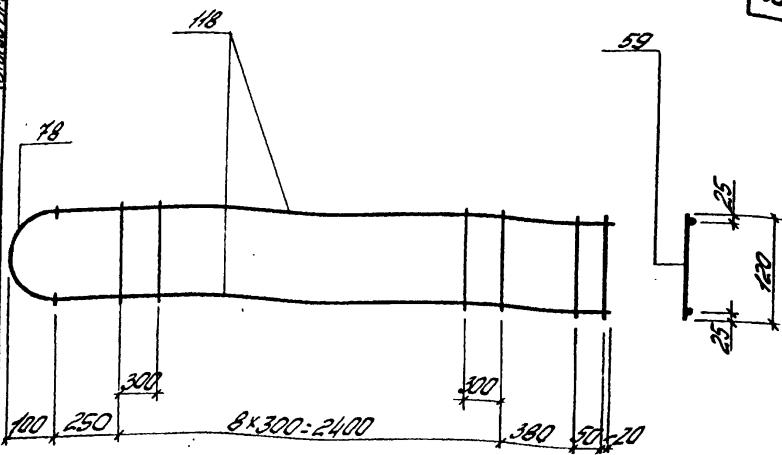

Деталь приварки поз. 78 к поз. 118

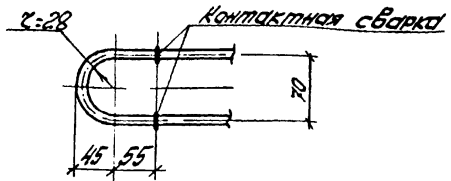

Спецификация и расход стали на одно изделие

Марка изделия	№ поз.	φ или сечение	Длина мм	К-во шт	Выборка стали		
					φ или сечение	Общая длина м	Площадь кг
Кр90	118	183π	3100	2	183π	6,2	12,4
	78	203π	220	1	203π	0,22	0,5
	59	58π	120	11	58π	1,3	0,2
					Площадь изделия		13,1

ТК
1978

Каркас плоский Кр90

Серия
ПК-04-129/78
Вып. лист
5 из 184

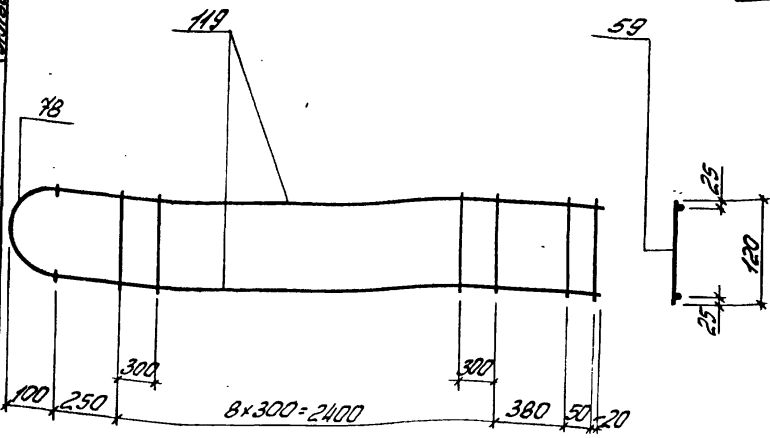

Деталь приварки поз. 78 к поз. 119

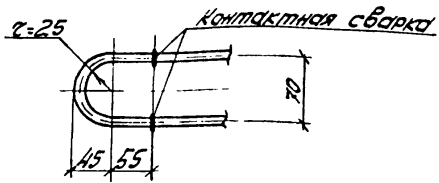

Спецификация и расход стали на одно изделие

Марка изделия	№ поз.	φ или сечение	Длина мм	К-во шт	Выборка стали			
					φ или сечение	Общая длина м	Масса кг	
Кр91	119	20ЭП	3100	2	20ЭП	6,2	15,3	
	78	20ЭП	220	1	20ЭП	0,22	0,5	
	59	58ЭП	120	11	58ЭП	1,3	0,2	
Масса изделия							16,0	

ТК 1978	Каркас плоский Кр91	Серия ПК-01-129/78	
		Вып. 541	Лист 185

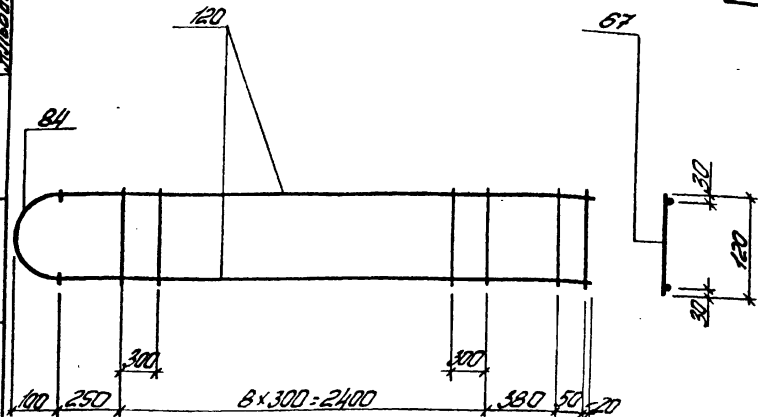

Деталь приварки поз. 84 к поз. 120

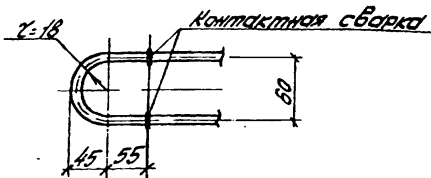

Спецификация и расход стали на одно изделие

Марка изделия	№ поз.	Ø или сечение	Длина мм	К-во шт	Выборка стали		
					Ø или сечение	Общая длина м	Масса кг
Кр92	120	22Ж	3100	2	22Ж	6,2	18,5
	84	25Ж	210	1	25Ж	0,21	0,8
	67	6Ж	120	11	6Ж	1,3	0,3
					Масса изделия	19,6	

ТК

1978

Каркас плоский Кр92

Серия
ПК-01-129/18
Вып. Лист
5/1 186

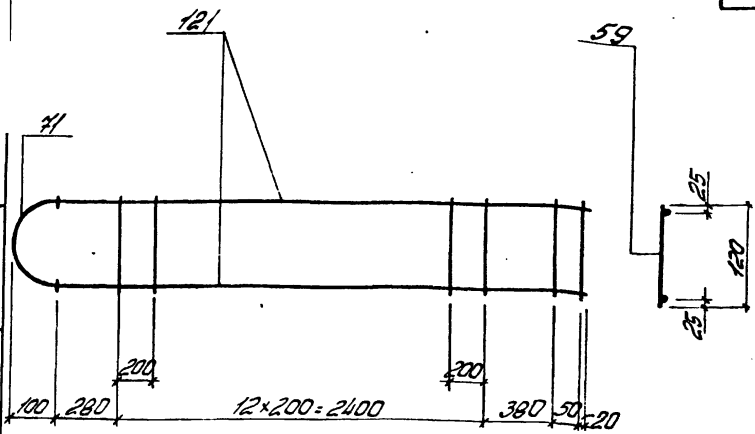

Деталь приварки поз 71 к поз 121

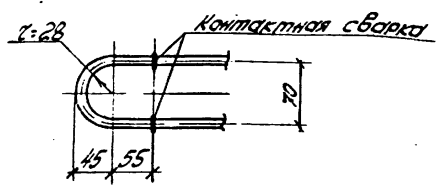

Спецификация и расход стали на одно изделие

Марка изделия	№ поз.	φ или сечение	Длина мм	К-во шт	Выборка стали		
					φ или сечение	Общая длина м	Масса кг
Кр93	121	14.7И	3130	2	14.7И	6,3	7,6
	71	14.7Г	220	1	14.7Г	0,22	0,3
	59	58рГ	120	15	58рГ	1,8	0,3
	Σ					Масса изделия	8,2

ТК
1978

Каркас плоский Кр93

Серия
ПК-01-129/78
Вып. лист
54.1 187

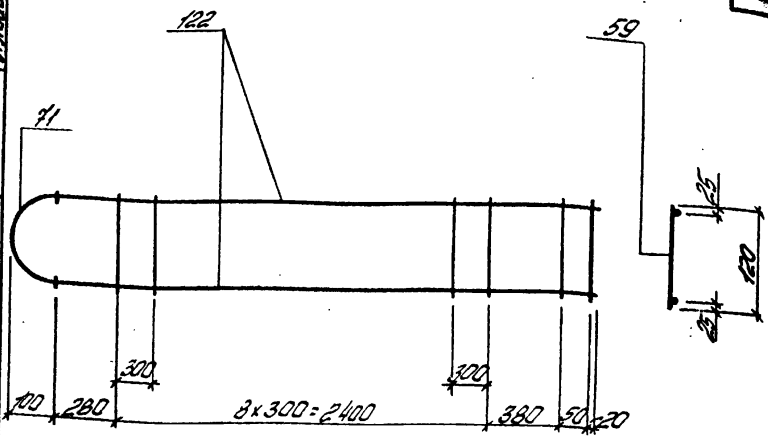

Деталь приварки поз. 71 к поз. 122

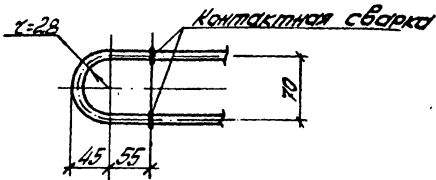

Спецификация и расход стали на одно изделие

Марка изделия	№ поз.	Ø или сечение	Длина мм	К-во шт	Выборка стали		
					Ø или сечение	Общая длина м	Масса кг
Кр94	122	163II	3130	2	163II	6,3	100
	71	143I	220	1	143I	0,22	0,3
	59	58pI	120	11	58pI	1,3	0,2
Масса изделия							10,5

ТК
1978

Каркас плоский Кр94

Серия
ПК-01-129/78
Вып. лист
54.1 168

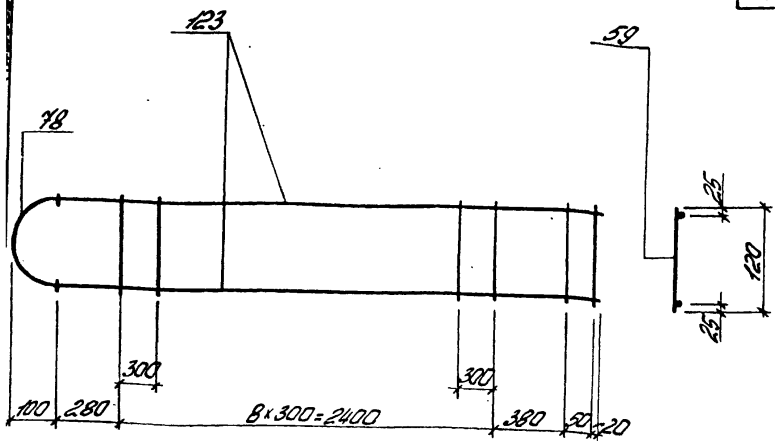

Деталь приварки поз. 78 к поз. 123

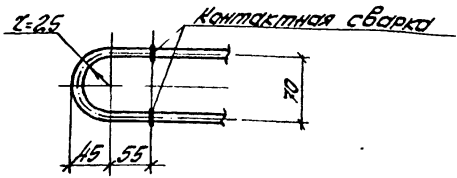

Спецификация и расход стали на одно изделие

Марка изделия	№ поз.	Ф или сечение	Длина мм	К-во шт	Выборка стали			
					Ф или сечение	Общая длина мм	Площадь кг	
Кр95	123	18ЭП	3130	2	18ЭП	6,3	12,6	
	78	20ЭП	220	1	20ЭП	0,22	0,5	
	59	58р1	120	11	58р1	1,3	0,2	
Площадь изделия							13,3	

ТК 1978	Каркас плоский Кр95	Серия ПК-01-129/78	
		Вып. лист 5 ч. 1	189

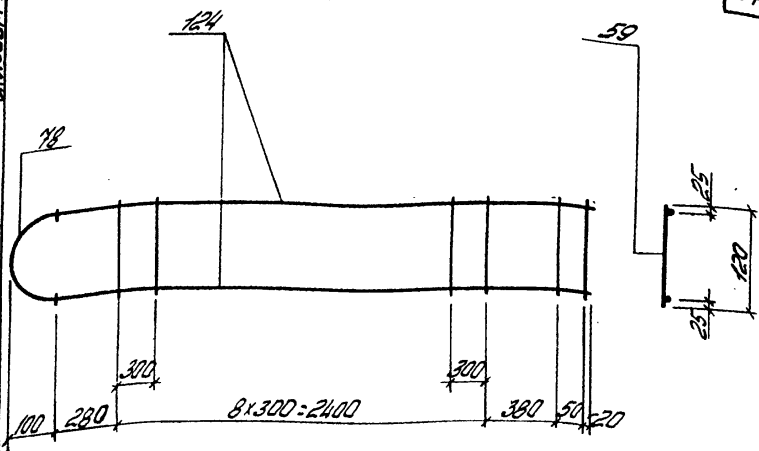

Деталь приварки поз. 78 к поз. 124

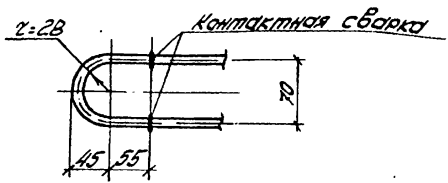

Спецификация и расход стали на одно изделие

Марка изделия	№ поз.	φ или сечение	Длина мм.	к-во шт.	Выборка стали			
					φ или сечение	Общая длина мм	Масса кг	
Кр96	124	203Г	3130	2	203Г	6,3	15,5	
	78	203Г	220	1	203Г	0,22	0,5	
	59	58Г	120	11	58Г	1,3	0,2	
Масса изделия							16,2	

ТК
1978

Каркас плоский Кр96

Серия
ПК-01-129/78
Вып. лист
5ч.1 180

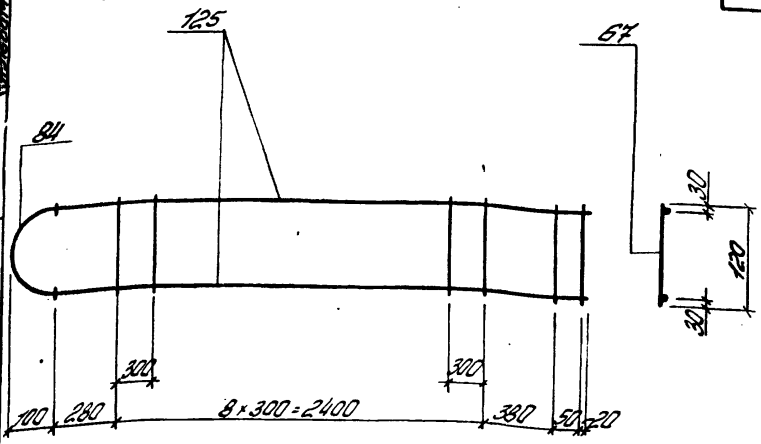

Деталь приварки поз. 84 к поз. 125

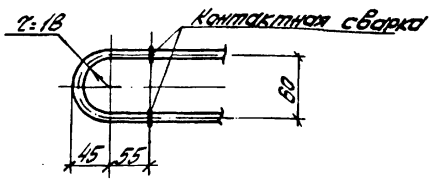

Спецификация и расход стали на одно изделие

Марка изделия	№ поз.	Ø или сечение	Длина мм	К-во шт	Выборка стали			
					Ø или сечение	Общая длина мм	Масса кг	
Кр97	125	22ЖТ	3130	2	22ЖТ	6,3	18,7	
	84	25ЖТ	210	1	25ЖТ	0,21	0,8	
	67	5ЖТ	120	11	6ЖТ	1,3	0,3	
Масса изделия							19,8	

ТК
1978

Каркас плоский Кр97

Серия
ПК-01-129/88
Вып. лист
54.1 191

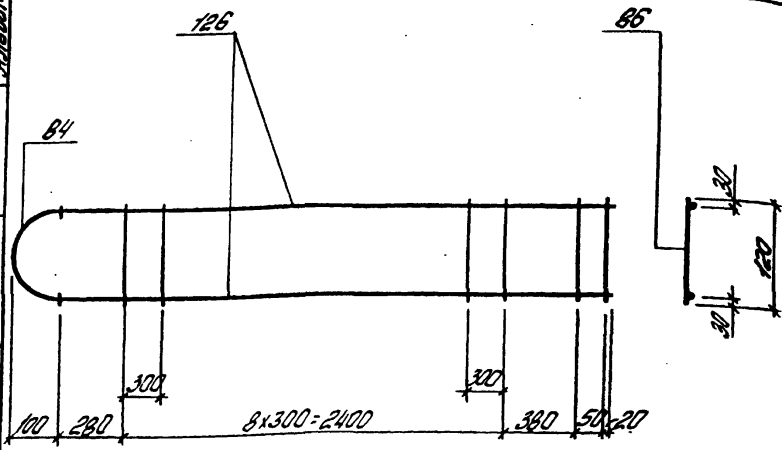

Деталь приварки поз. 84 к поз. 126

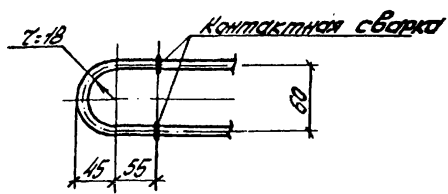

Спецификация и расход стали на одно изделие

Марка изделия	№ поз.	р или сечение	Длина мм	К-во шт	Выборка стали		
					в шту сечение	общая длина мм	масса кг
Кр98	126	25ЛП	3160	2	25ЛП	6,3	24,3
	84	25ЛТ	210	1	25ЛТ	0,21	0,8
	86	8ЛТ	120	11	8ЛТ	1,3	0,5
Масса изделия							25,6

ТК
1978

Каркас плоский Кр98

Серия
ПК-01-129/78
Вып. лист
54.1 192

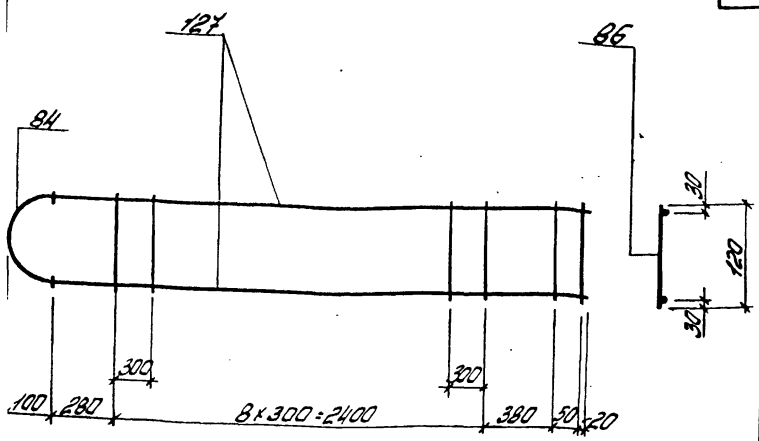

Деталь приварки поз. 84 к поз. 127

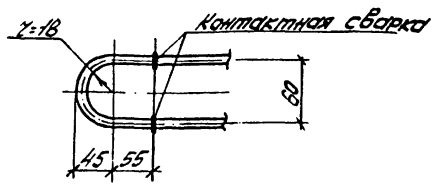

Спецификация и расход стали на одно изделие

Марка изделия	№ поз.	φ или сечение	Длина мм	К-во шт	Выборка стали		
					φ или сечение	Общая длина мм	Масса кг
Кр99	127	283И	3160	2	283И	6,3	30,5
	84	253Л	210	1	253Л	0,21	0,8
	86	87Л	120	11	87Л	1,3	0,5
Масса изделия							31,8

ТК 1978	Каркас плоский Кр99	Серия ПФ-01-129/78
		Вып. лист 54.1 193

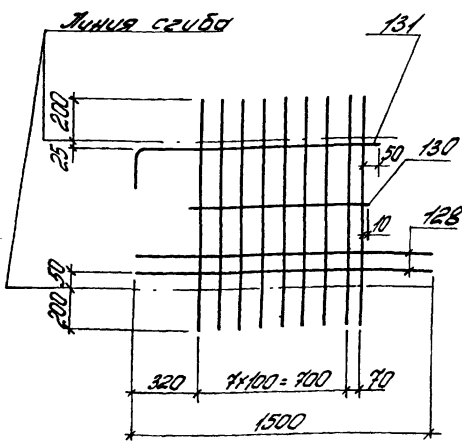

Поз. 131

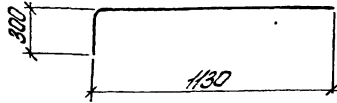

Спецификация и расход стали на одно изделие

Марка изделия	№ поз.	Ф или сечение	Длина мм	К-во шт	Выборка стали		
					Ф или сечение	Общая длина мм	Масса кг
Кр-100Н	128	12ЭИ	1500	2	12ЭИ	3,0	2,7
	129	8ЭИ	1120	9	10ЭИ	2,2	1,4
	130	10ЭИ	800	1	8ЭИ	10,1	4,0
	131	10ЭИ	1130	1	Масса изделия		8,1

ТК
1978

Каркас плоский Кр100, Кр100Н, (обратно чертёжу)

Серия
К-01-129/78
Вып. 5ч.1
Лист 194

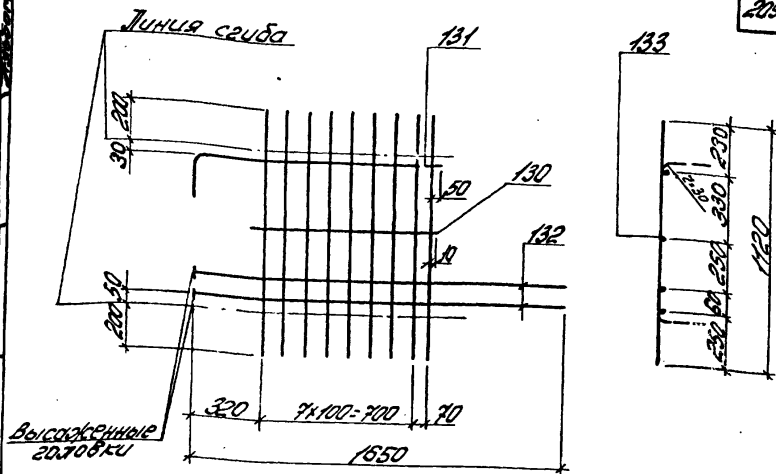

Поз. 131

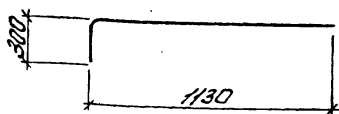

Спецификация и расход стали на одно изделие

Марка изделия	№ поз.	Ф и тип сечения	Длина мм	К-во шт	Выборка стали		
					Ф и тип сечения	Общая длина мм	Масса кг
Кр101 _н	130	10 _н н	800	1	14,3 _н	3,4	4,1
	131	10 _н н	1430	1	10 _н н	12,3	7,6
	132	14 _н н	1570	2			
	133	10 _н н	1120	9	Масса изделия		11,7

ТК

1978

Каркас плоский Кр101, Кр101_н (обратно чертежу)

Серия
ПК-01-29/78
Вып. 541
195

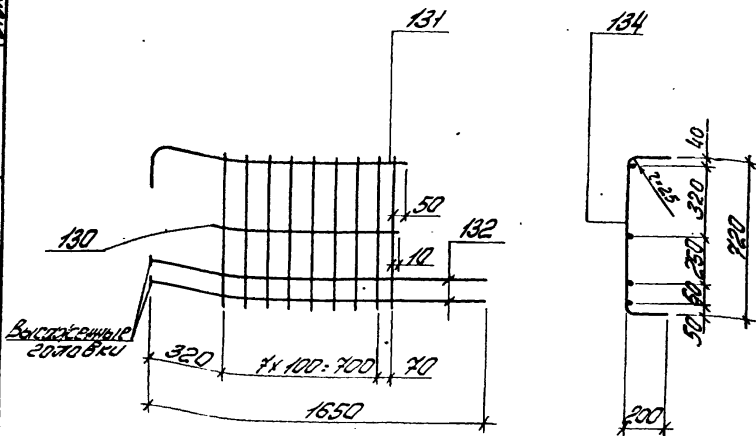

Поз. 131

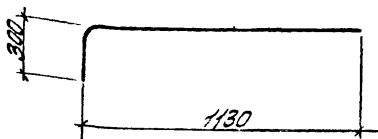

Спецификация и расход стали на одно изделие

Марка изделия	№ поз.	Ø или сечение	Длина мм	К-во шт	Выборка стали		
					Ø или сечение	общая длина мм	масса кг
Кр102 _н	130	10 $\frac{3}{4}$ "	800	1	14 $\frac{3}{4}$ "	3,4	4,1
	131	10 $\frac{3}{4}$ "	1430	1	12 $\frac{3}{4}$ "	10,1	90
	132	14 $\frac{3}{4}$ "	1670	2	10 $\frac{3}{4}$ "	2,2	1,4
	134	12 $\frac{3}{4}$ "	1120	9	Масса изделия		14,5

TK	Каркас плоский Кр102, Кр102 (обратновертеды)	Серия	Кр-01-129/18
1978		Воп.	Лист 1/10

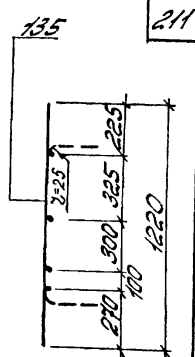
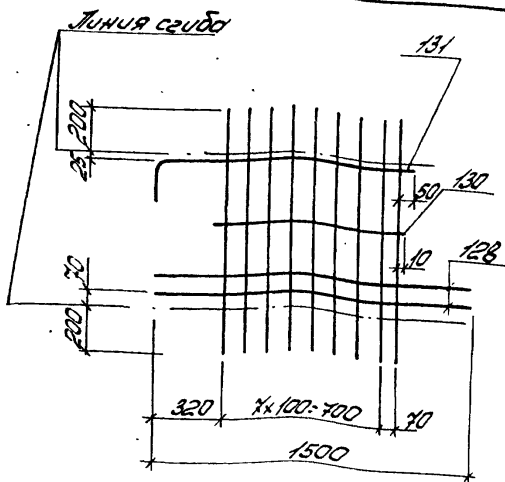

103.131

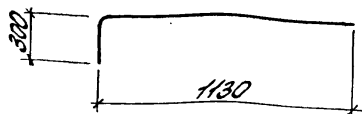

Спецификация и расход стали на одно изделие

Марка изделия	№ поз.	Ф и тип сечения	Длина мм	К-во шт	Выборка стали		
					Ф и тип сечения	Общая длина мм	Масса кг
Кр 103Н	128	12Фн	1500	2	12Фн	30	2,7
	130	10Фн	800	1	10Фн	2,2	1,4
	131	10Фн	1130	1	8Фн	11,0	4,4
	135	8Фн	1220	9	Масса изделия		8,5

ТК	Коркас плоский	Кр 103, Кр 103 (обратно черт. 103)	СЕРИЯ ПК-04-129/78
513			Вып. лист 54.1 197

Лист 2

212

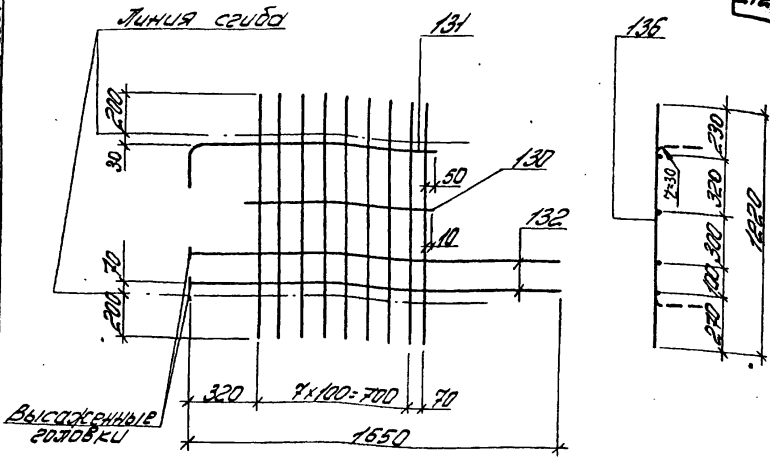

Поз. 131

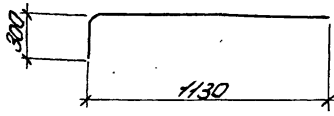

Спецификация и расход стали на одно изделие

Марка изделия	№ поз.	Фитинг сечение	Длина мм	К-во шт	Выборка стали		
					φ или сечение	Общая длина м	Масса кг
Кр104Т _H	130	10.5П	800	1	14.5П	3,4	4,1
	131	10.5П	1430	1	10.5П	13,2	8,1
	132	14.5П	1670	2			
	136	10.5П	1220	9	Масса изделия		12,2

ТК
1978

Каркас плоский Кр104Т, Кр104Т_H (обратно черт. №)

Серия
ПК-01-129/18
Вып. лист
3/41 198

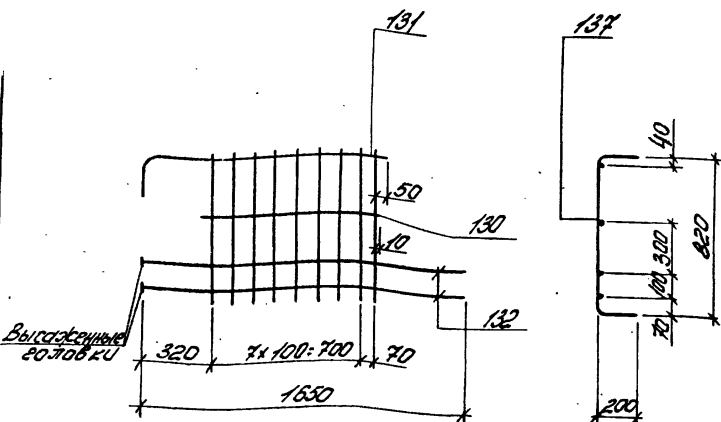

Поз. 131

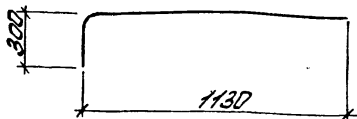

Спецификация и расход стали на одно изделие

Марка изделия	№ поз.	Ф и тип сечения	Длина мм	К-во шт	Выборка стали		
					Ф и тип сечения	Общая длина мм	Масса кг
Кр105 _H	130	10 Φ III	800	1	14 Φ III	3,4	4,1
	131	10 Φ III	1130	1	12 Φ III	1,0	9,8
	132	14 Φ III	1650	2	10 Φ III	2,2	1,4
	134	12 Φ III	1220	9	Масса изделия		15,3

ТК
1078

Каркас плоский Кр105, Кр105 (обратно чертежу)

серия
ПК-01-129/78
Вып. Лист
541 199

Лист 2

210

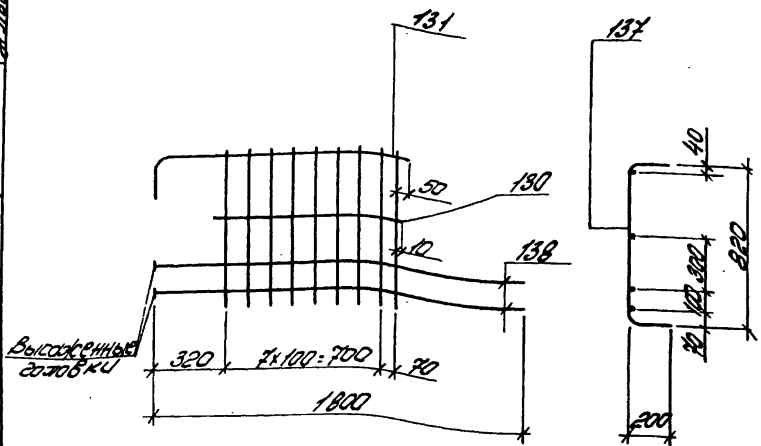

ноз. 131

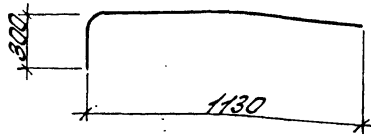

Спецификация и расход стали на одно изделие

Марка изделия	№ поз.	фигуречные	Длина мм	К-во шт	Выборка стали		
					ф илн сеченил	Общая длина мм	Масса кг
Кр106Н	130	103мм	800	1	163мм	3,6	5,7
	131	103мм	1430	1	123мм	110	9,8
	137	123мм	1220	9	103мм	2,2	14
	138	163мм	1820	2	Масса изделия		16,9

ТК
1978

Каркас плоский Кр106, Кр106 (обратная четверть)

Серия
ПК-01-129/16
Вит. 5 шт
Лист 200



рис. 131



Спецификация и расход стали на одно изделие

Марка изделия	№ поз.	Ф и размеры	Длина мм	К-во шт	Выборка стали		
					Ф и тип сечения	Общая длина мм	Масса кг
Кр107	130	10 \bar{A} II	800	1	16 \bar{A} II	35	5,7
	131	10 \bar{A} II	1430	1	12 \bar{A} II	7,3	6,5
	138	16 \bar{A} II	1820	2	10 \bar{A} II	2,2	14
	140	12 \bar{A} II	810	9	Масса изделия		13,6

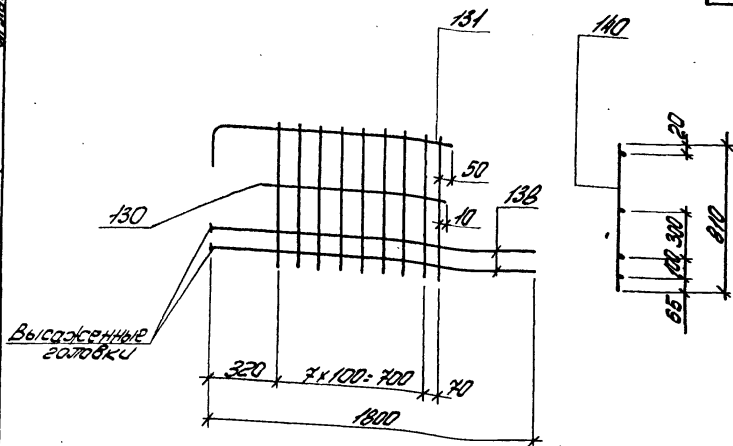
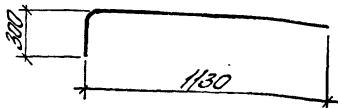
ТК

1978

Каркас плоский Кр107

серия
ПК-01-129/16
Вып. 54.1
Лист 201

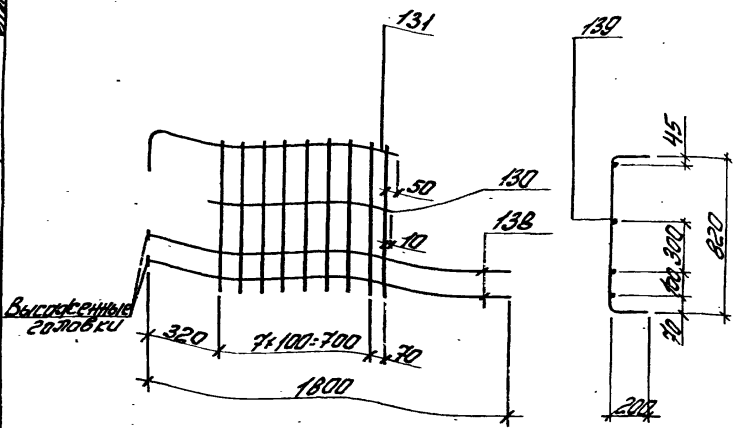

Поз. 131

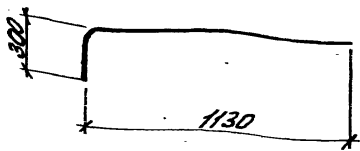

Спецификация и расход стали на одно изделие

Марка изделия	№ поз	φ и тип сечения	Длина мм	К-во шт	Выборка стали		
					φ и тип сечения	Общая длина мм	Масса кг
Кр-108 _Н	130	10 _{кв}	800	1	16 _{кв}	3,6	5,7
	131	10 _{кв}	1130	1	14 _{кв}	1,0	13,3
	138	16 _{кв}	1820	2	10 _{кв}	2,2	1,4
	139	14 _{кв}	1220	9	Масса изделия		20,4

ТК
1978

Каркас плоский Кр-108, Кр-108_Н (обратная вертяжка)

Серия
Кр-01-12948
Войт. 54.1
202

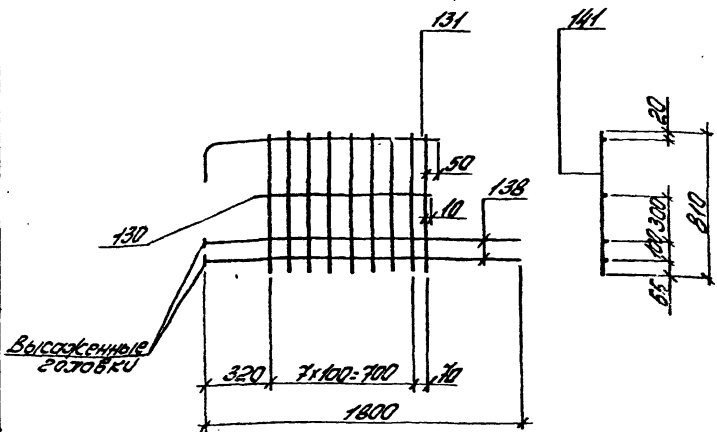

Nos. 131

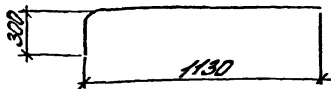

Спецификация и расход стали на одно изделие

Марка изделия	№ поз.	Ф. и тип сечения	Длина мм	К-во шт	Выборка стали		
					Ф. и тип сечения	Общая длина мм	Масса кг
Кр109	130	103 \bar{H}	800	1	163 \bar{H}	3,6	5,7
	131	103 \bar{H}	1430	1	140 \bar{H}	7,3	8,8
	138	163 \bar{H}	1820	2	103 \bar{H}	2,2	1,4
	141	143 \bar{H}	810	9	Масса изделия		15,9

ТК

1978

Каркас плоский Кр109

серия

ПС-01-1978

Ввп. 541

203

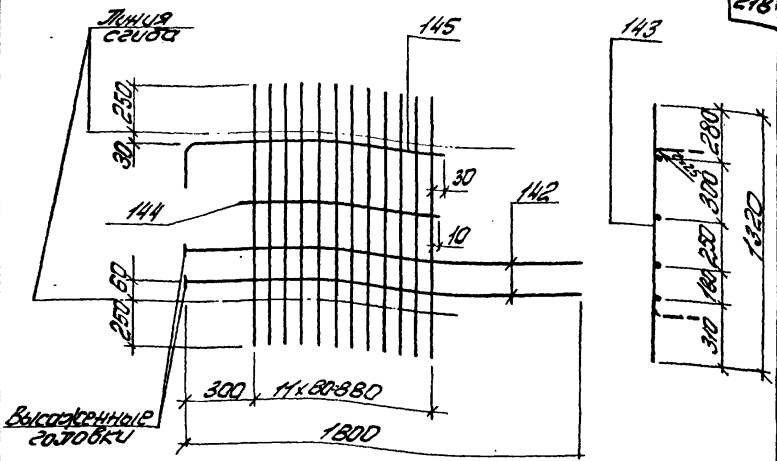

103.145

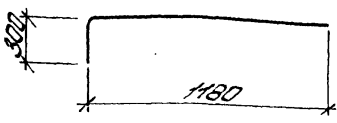

Спецификация и расход стали на одно изделие

Марка изделия	№ поз.	Фигура сечение	Длина мм	Масса кг	Выборка стали		
					в штуки сечение	общая длина м	масса кг
Кр110 _н	142	14.7 _н	1820	2	14.7 _н	3.6	4.4
	143	8.7 _н	1320	12	10.7 _н	2.4	1.5
	144	10.7 _н	900	1	8.7 _н	15.8	6.2
	145	10.7 _н	1180	1	Масса изделия		12.1

ТК
1978

Каркас плоский Кр110_н, Кр110_н (обратно черепку)

Серия
К-01-12978
Всп. лист
541 204

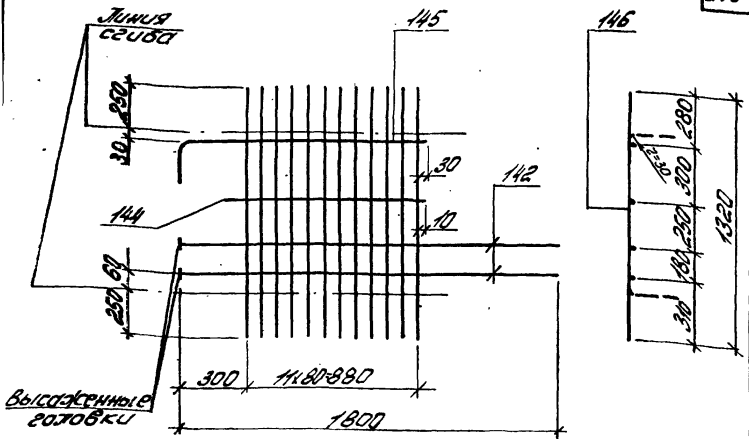

Поз. 145

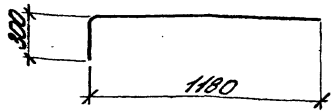

Спецификация и расход стали на одно изделие

Марка изделия	№ поз.	φ или сечение	Длина мм	Масса кг	Выборка стали		
					φ или сечение	Общая длина м	Масса кг
КрIIIИ	142	14φII	1820	2	14φII	36	4,4
	146	10φII	1320	12	10φII	18,2	11,2
	144	10φII	900	1			
	145	10φII	1480	1	Масса изделия		15,6

ТК
1913

Каркас плоский КрIIIИ, КрIIIИ (обратно черт. №)

Серия
15-01-12918
Ввп. Лист
541 205

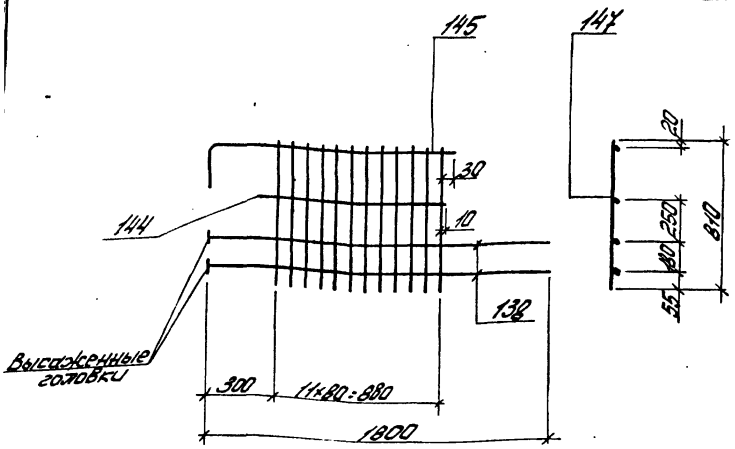

Пос. 145

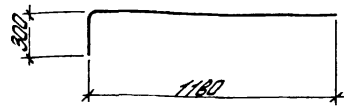

Спецификация и расход стали на одно изделие

Марка изделия	№ поз.	Фигура сечение	Длина мм	К-во шт	Выборка стали		
					Фигура сечение	Общая длина мм	Масса кг
Кр113	138	163II	1820	2	163II	3,6	5,7
	144	103II	900	1	103II	12,1	7,5
	145	103II	1180	1			
	144	103II	810	12	Масса изделия		13,2

ТК

978

Каркас плоский Кр113

серия
ПК-01-129118
ВЫП. Лист
5/41 201

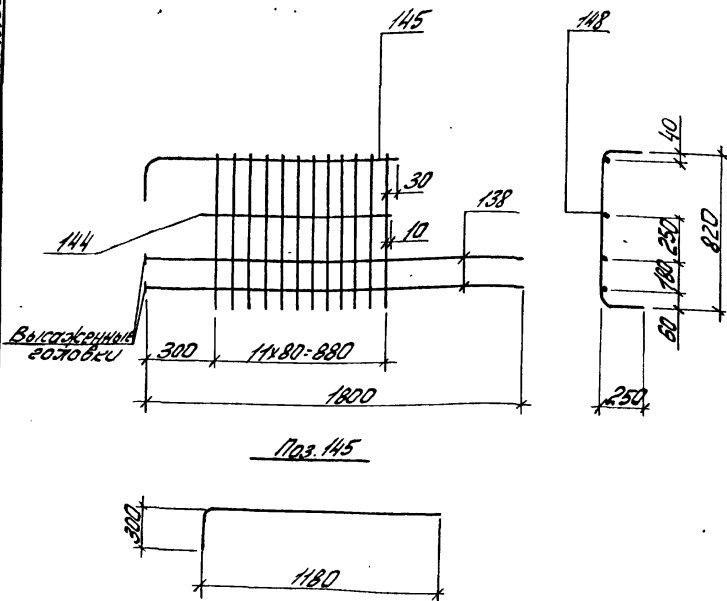

Спецификация и расход стали на одно изделие

Марка изделия	№ поз.	Ф и тип сечения	Длина мм	К-во шт	Выборка стали		
					Ф и тип сечения	Общая длина	Масса кг
Кр115 _H	138	16 \bar{A} III	1820	2	16 \bar{A} III	36	5,7
	144	10 \bar{A} III	900	1	12 \bar{A} III	15,8	14,1
	145	10 \bar{A} III	1480	1	10 \bar{A} III	2,4	1,5
	148	12 \bar{A} III	1320	12	Масса изделия		21,3

ТК

1978

Каркас плоский Кр115, Кр115_H (обратно чертежу)

серия
ПК-01-129/78
Вып. лист
54.1
209

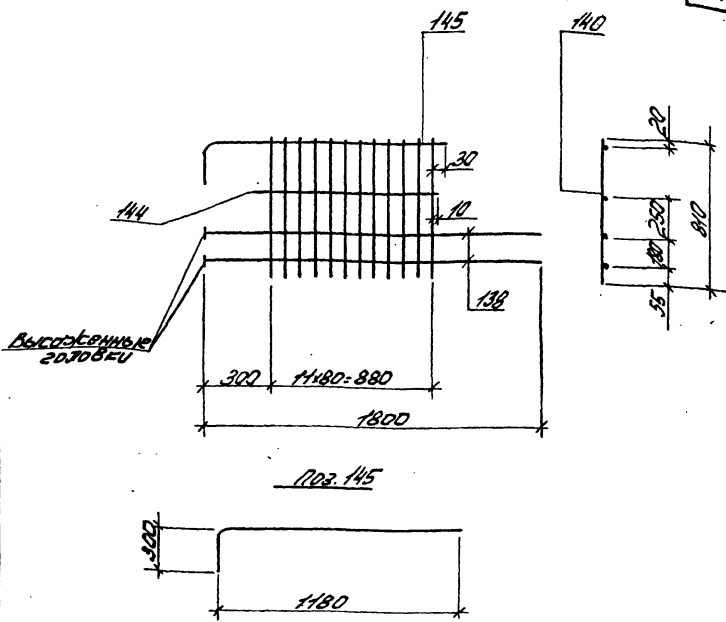

Спецификация и расход стали на одно изделие

Марка изделия	№ поз.	Ф или сечение	Длина мм	К-во шт	Выборка стали		
					Ф или сечение	Общая длина м	Масса кг
Кр116	138	16.3II	1820	2	16.3II	3.6	5.7
	144	10.3II	900	1	12.3II	9.7	8.6
	145	10.3II	1180	1	10.3II	2.4	1.5
	140	12.3II	810	12	Масса изделия		15.8

ТК
1878

Каркас плоский Кр116

Серия
ПК-01-129/18
Вып. 541
Лист 210

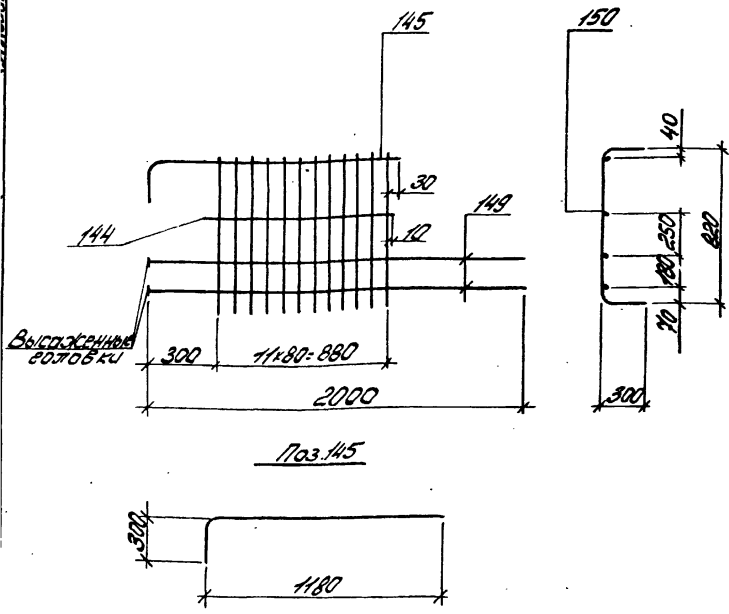

Спецификация и расход стали на одно изделие

Порядок изделия	№ поз.	ф и тип сечения	Длина мм	К-во шт	Выборка стали		
					ф и тип сечения	общая длина	масса кг
Крпшн	149	20 π	2020	2	20 π	4,0	9,9
	144	10 π	900	1	12 π	1,0	15,1
	145	10 π	1180	1	10 π	2,4	1,5
	150	12 π	1420	12	Масса изделия		26,5

ТК 1978	Каркас плоский Крпшн, Крпшн (обратно чертёжу)	Серия	
		ПК-01-29/88	Вып. лист
		541	211

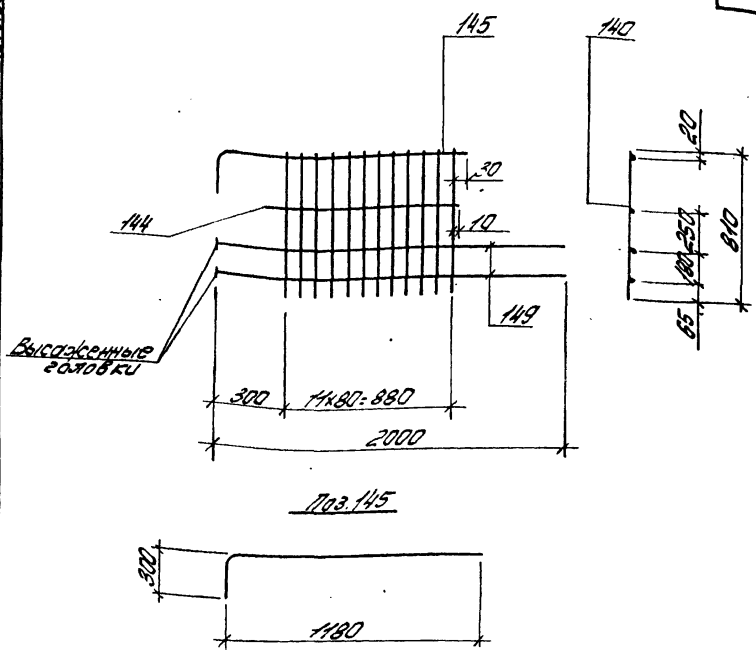

Спецификация и расход стали на одно изделие

Марка изделия	№ поз.	Ф и Л и сечение	Длина мм	К-во шт	Выборка стали		
					Ф и Л и сечение	Общая длина м	Трасса кг
Кр118	149	20Ф1	2020	2	20Ф1	4,0	9,9
	144	10Ф1	900	1	10Ф1	3,7	8,6
	145	10Ф1	1480	1	10Ф1	2,4	1,5
	140	12Ф1	810	12	Трасса изделия		200

TK
1978

Каркас плоский Кр118

Серия
ПК-01-2910
Всг 54.1
Лист 2/2

Классом 2

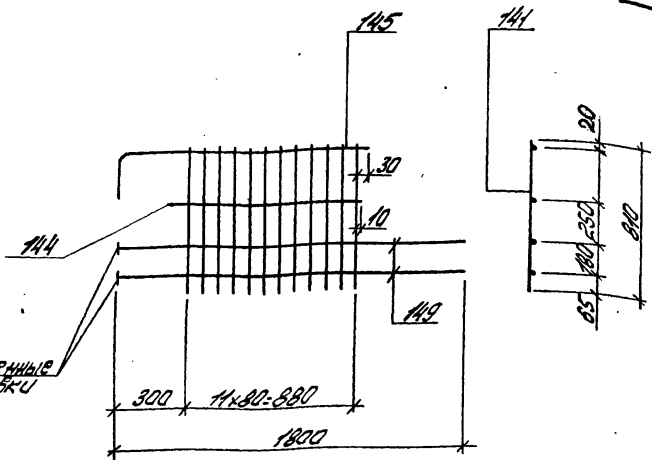

Поз. 145

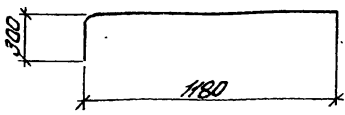

Спецификация и расход стали на одно изделие

Марка изделия	№ поз	φ и шаг сечения	Длина мм	К-во шт	Выборка стали		
					φ и шаг сечения	Общая длина мм	Масса кг
Кр120	149	20.7н	2020	2	20.7н	4.0	9.9
	144	10.7н	900	1	14.7н	9.7	11.7
	145	10.7н	1480	1	10.7н	24	1.5
	141	14.7н	810	12	Масса изделия		23.1

Киевский Проектный Проект

ТК
1978

Каркас плоский Кр120

Серия
КК-01-1978
Воп. 5ч.1
Лист 2/4

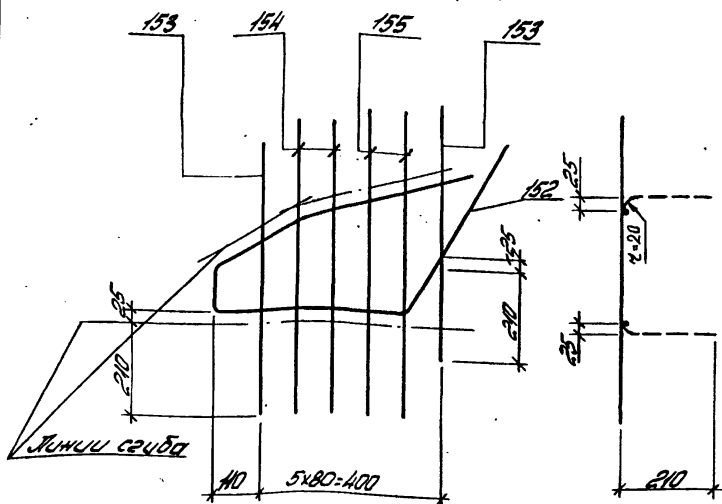

Пос. 152

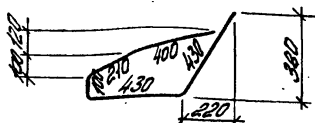

Спецификация и расход стали на одно изделие

Марка изделия	№ поз.	Ф. У. Л. И. С. Е. Ч. Е. Н. И. Е.	Д. Л. И. Н. А.	К. В. О.	Выборка стали		
					Ф. У. Л. И. С. Е. Ч. Е. Н. И. Е.	Д. Л. И. Н. А.	Т. Л. А. С. С. А.
Кр 121 ^Н	152	10.3.11	1570	1	10.3.11	1,6	1,0
	153	6.3.11	630	2	6.3.11	4,1	0,9
	154	6.3.11	680	2			
	155	6.3.11	910	2	Т. Л. А. С. С. А. И. З. Д. Е. Л. И. Е.		1,9

ГК

1978

Каркас плоский Кр 121^Н, Кр 121^Н (обратное крепление)Серия
Кр-04-129/12Волн.
5 ч. 1Лист
215

17422-03 106

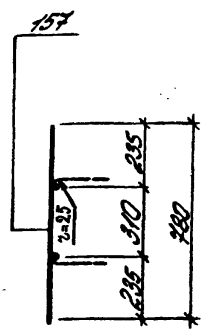
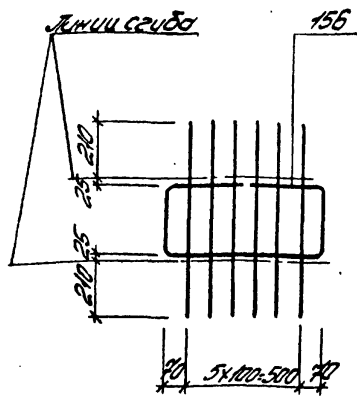

Пос. 156

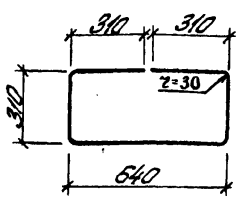

Спецификация и расход стали на одно изделие

Марка изделия	№ пос.	в. исполнения	Длина мм	К-во шт	Выборка стали			
					в. или сечение	Общая длина м	Табла кг	
Кр/22	156	1037	1880	1	1037	19	12	
	157	637	780	6	637	48	11	
Табла изделия							23	

ТК
1978

Корпус лодочный Кр/22

Серия
ТК-01-123
Вет. 5 ч. 1
Лист 216

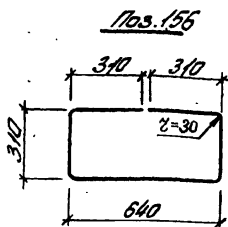
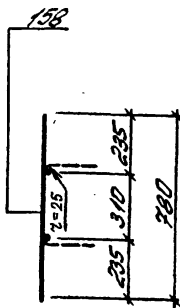
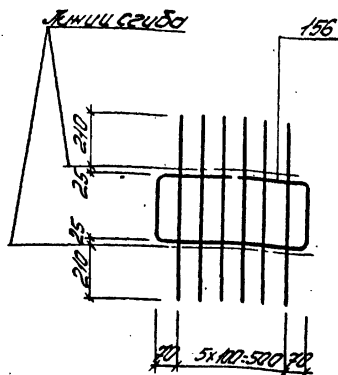

Спецификация и расход стали на одно изделие

Марка изделия	№ поз.	Ф. и тип сечения	Длина мм	К-во шт	Выборка стали		
					Ф. и тип сечения	Общая длина м	Масса кг
Кр123	156	10ЖII	1880	1	10ЖII	1,9	1,2
	158	8ЖII	780	6	8ЖII	4,8	1,9
						Масса изделия	3,1

TK
1978

Каркас плоский Кр123

Серия
МК-01-123/12
Вол. 541
Лист 2/7



Рис. 159



Спецификация и расход стали на одно изделие

Марка изделия	№ поз.	Фиг. и сечение	Длина мм	К-во шт	Выборка стали		
					в или сечении	общая длина м	сталь кг
Кр124	159	10.75	2600	1	10.75	2,6	1,6
	160	8.75	840	9	8.75	7,6	3,0
						сталь изделия	4,6

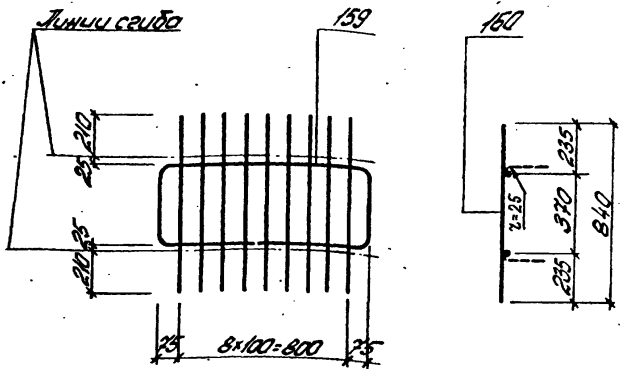
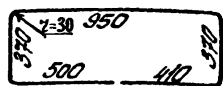
ТК
1978

Каркас плоский Кр124

Серия
ПК-07-23178
Вол. Лист
54.1 218

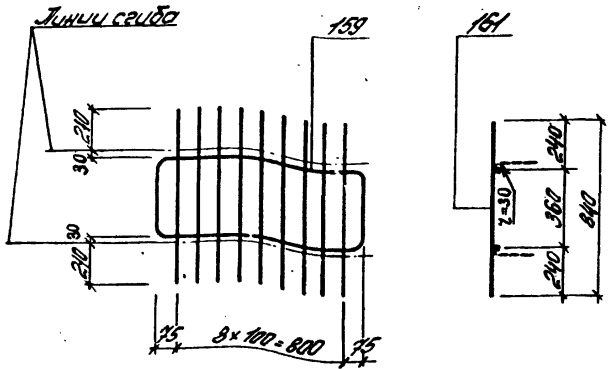

103.159

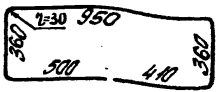

Спецификация и расход стали на одно изделие

Порядк изделия	№ поз.	Физическое сечение	Длина мм	К-во шт	Выборка стали		
					Физич сечение мм	Общая длина мм	Масса кг
Кр125	159	103мм	2500	1	103мм	10,2	6,3
	161	103мм	840	9			
	2950	360			Масса изделия		6,3

TK
1978

Каркас плоский Кр125

Серия
ПК-07-29/78
Вол. Лист
541 219

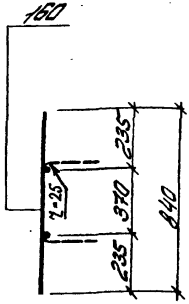
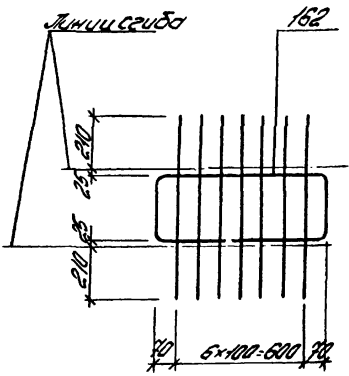

Пос. 162

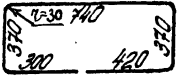

Спецификация и расход стали на одно изделие

Марка изделия	№ пос.	ф и тип сечения	Длина мм	К-во шт	Выборка стали		
					ф и тип сечения	Общая длина м	Масса кг
Кр 126	162	103II	2200	1	103II	2,2	1,4
	160	87II	840	7	87II	5,9	2,3
	Масса изделия						3,7

TK
1978

Корпус лючковый Кр126

Серия
НК-01-12912
Волн. 5 ч. 1
Лист 220

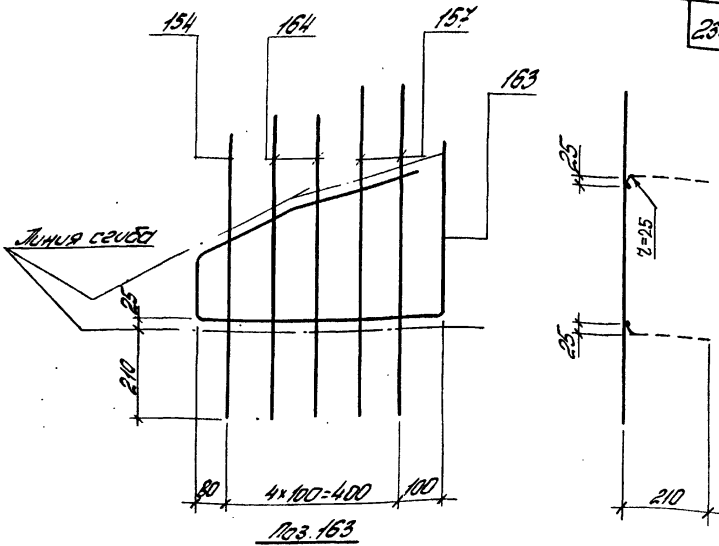

Спецификация и расход стали на одно изделие

Марка изделия	№ поз.	Физ. сечение	Длина мм	К-во шт	Выборка стали		
					Физ. сечение	Общая длина м	Масса кг
Кр12ТН	163	103Н	1450	1	103Н	18	4
	154	63Н	680	1	63Н	3,7	0,8
	157	63Н	780	2			
	164	63Н	730	2	Масса изделия		1,9

TK 1978	Каркас плоский Кр12ТН, Кр12ТН (обратно чертёж)	Серия Кр-01-09/78	
		Ввп. 5 ч.1	Лист 22/1

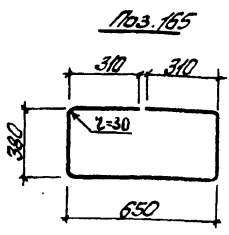
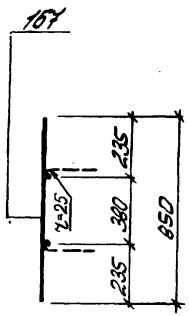
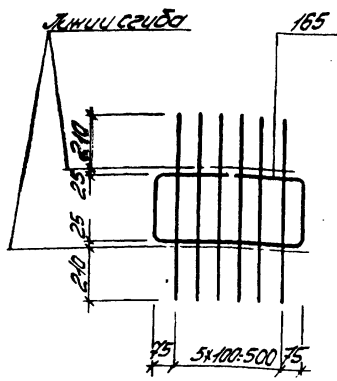

Спецификация и расход стали на одно изделие

Марка изделия	№ поз.	Ф и тип сечения	Длина мм	К-во шт	Выборка стали		
					Ф и тип сечения	Общая длина м	Масса кг
Кр/129	165	107мм	2030	1	107мм	2,0	12
	167	27мм	850	6	87мм	5,1	2,0
	Масса изделия						3,2

ТК
1978

Корпус плоский Кр/129

Серия
ПК-01-129/78
Вып. Лист
5/1 223

Лист 2

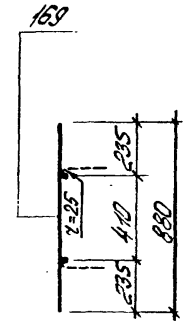
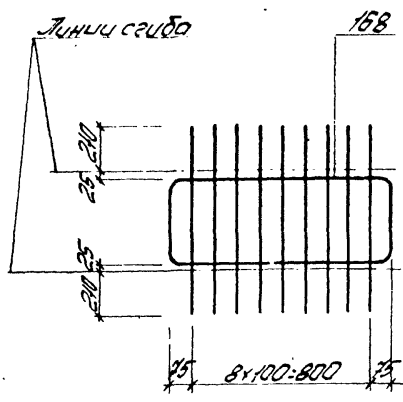

Лист 168

410	2=30	850
415		515

Спецификация и расход стали на одно изделие

Листок
Деталь

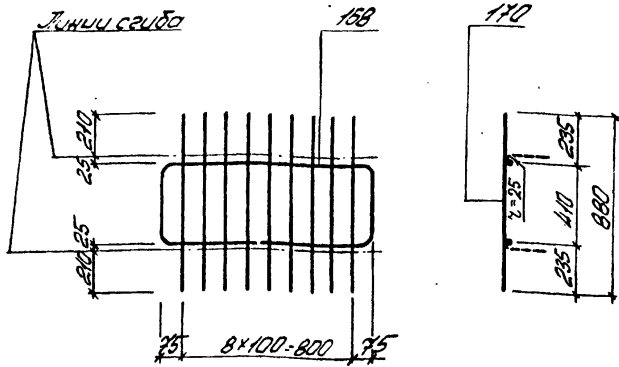

Пос. 168

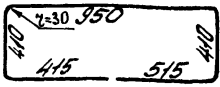

Спецификация и расход стали на одно изделие

Марка изделия	№ пос.	Факт. сечение	Линия мм	К-во шт	Выборка стали		
					Факт. сечение	Общая длина мм	Площадь кг
Кр131	168	10,7мм	2720	1	10,7мм	2,7	1,7
	170	8,7мм	880	9	8,7мм	8,0	3,2
	Площадь изделия						4,9

ТК
1978

Каркас плоский Кр131

Серия
ПК-01-2978
Всего листов
541 225

Знаком 2

240

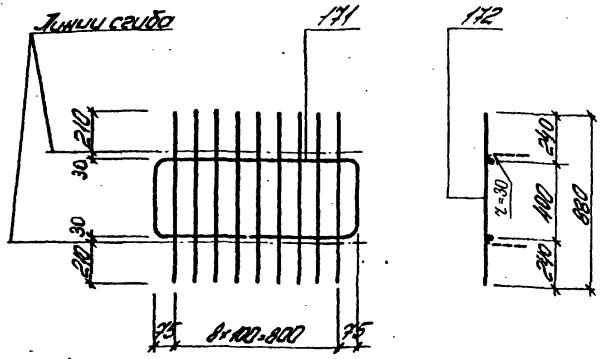

поз. 171

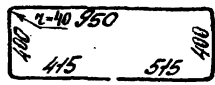

Спецификация и расход стали на одно изделие

Порядк изделия	№ поз.	Анализ сечения	Жила тип	К-во шт	Выборка стали		
					Ø или сечение	Длина штука м	Площа кв
Кр132	171	128А	2700	1	128А	2,7	2,4
	172	108А	880	9	108А	8,0	4,9
	Площа изделия						7,3

TK
1978

Коркас плоский Кр132

Серия
ПК-07-123/78
Вып. 541
Лист 226

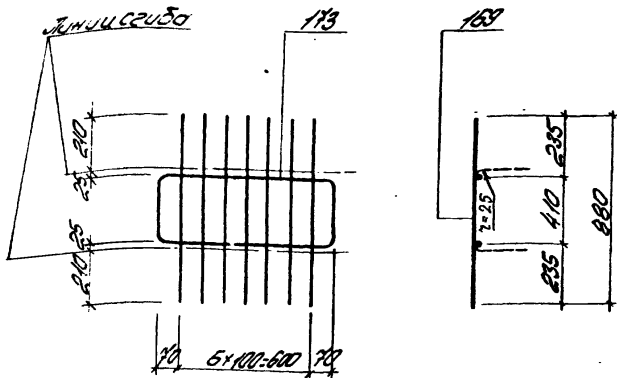

Поз. 113

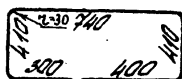

Спецификация и расход стали на одно изделие

Марка изделия	№ поз.	Ø или сечение	Длина мм	К-во шт	Выборка стали		
					Ø или сечение	Общая длина мм	Масса кг
Кр133	113	10.75	2260	1	10.75	2.3	1.4
	169	6.75	880	7	6.75	6.2	1.4
						Масса изделия	2.8

ТК

1978

Корпус латеский Кр133

Серия
1К-01-129/82
Всего листов
541 227

17.12-03 118

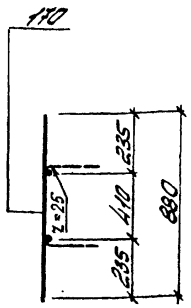
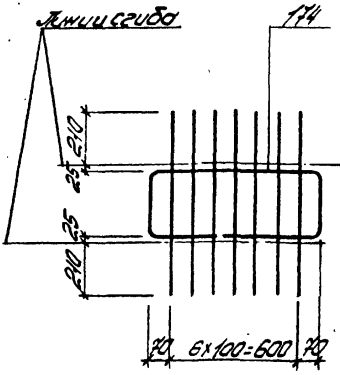

Пос. 174

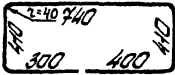

Спецификация и расход стали на одно изделие

Порядк изделия	№ пос.	φ и тип сечения	Длина штук	К-во шт	Выборка стали		
					φ и тип сечения	Общая длина м	Толща кг
Кр/34	174	127 \bar{H}	2260	1	127 \bar{H}	2,3	2,0
	170	87 \bar{H}	890	7	87 \bar{H}	6,2	2,5
	Толща изделия						4,5

TK
1970

Корпус пилотский Кр/34

Серия
ПК-01-129/10
Взм. ТУСТ
541 228

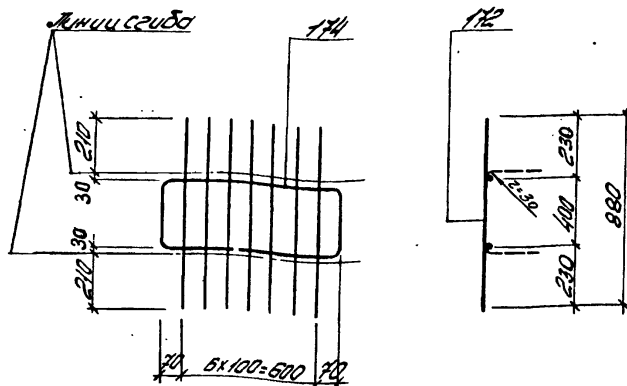

Поз. 174

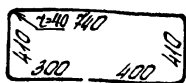

Спецификация и расход стали на одно изделие

Марка изделия	№ поз.	Ф и тип сечения	Длина мм	К-во шт	Выборка стали			
					Ф и тип сечения	Общая длина м	Масса кг	
Кр135	174	230	2250	1	12,30	2,3	2,0	
	172	100	880	7	10,80	6,2	3,8	
Масса изделия							5,8	

ТК
978

Каркас лотковый Кр135

Серия
МК-01.129/78
Вып. лист
5 из 229

17422-03 120

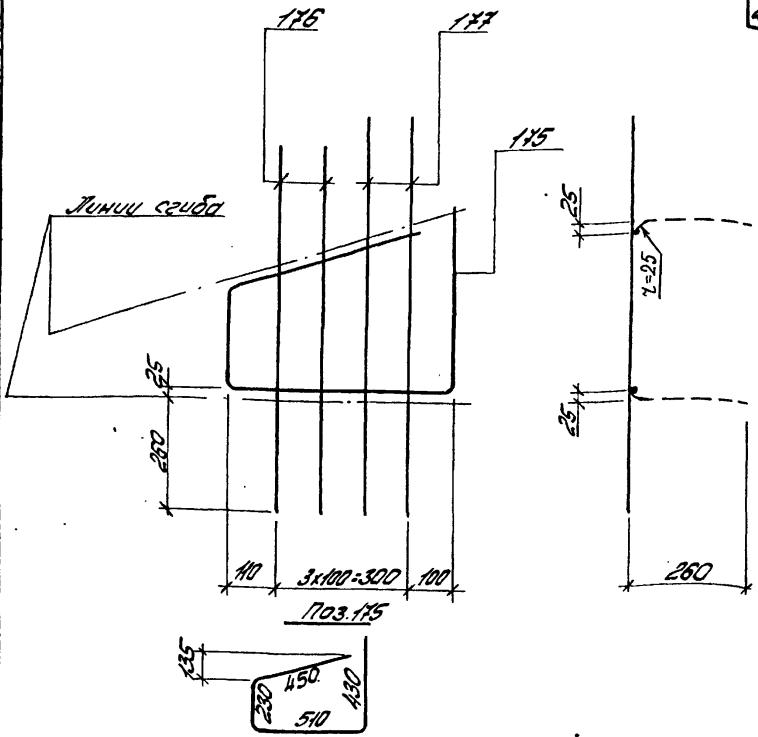

Спецификация и расход стали на одно изделие

Марка изделия	№ поз.	Физ. сечение	Длина мм	К-во шт	Выборка стали		
					Физ. сечение	Общая длина	Масса кг
Кр/136 ^н	175	10,7 ^н	1620	1	10,7 ^н	1,6	1,0
	176	6,7 ^н	840	2	6,7 ^н	3,5	0,8
	177	6,7 ^н	910	2	Масса изделия		1,8

ТК
1978

Каркас плоский Кр/136^н, Кр/136^н (обратно чертежу)

Серия
ПК-01-120/78
Вып. Лист
54/1 230

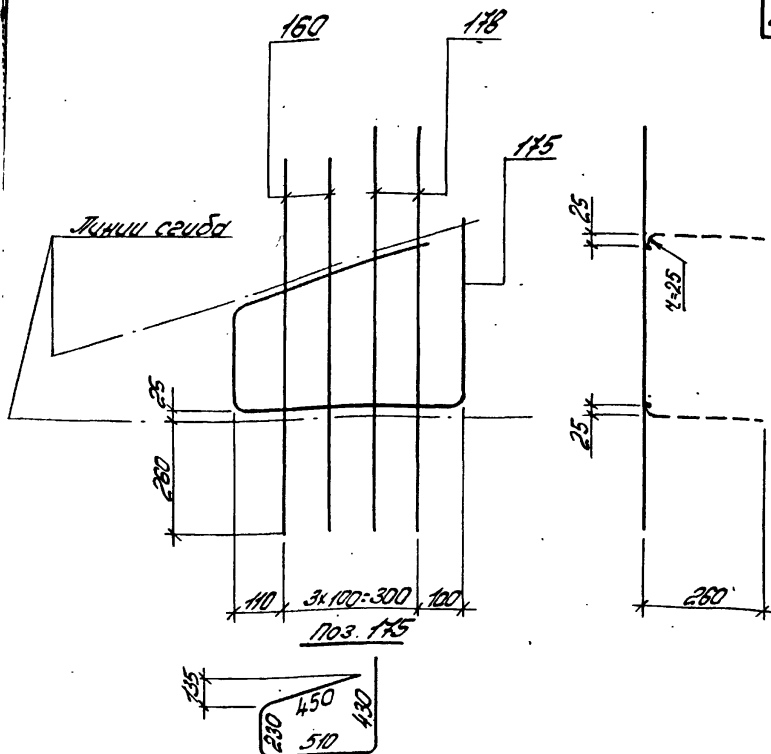

Спецификация и расход стали на одно изделие

Марка изделия	№ поз.	φ или сечение	Длина мм	К-во шт	Выборка стали		
					φ или сечение	Длина мм	Масса кг
Кр137 _н	175	10ЭП	1620	1	10ЭП	16	10
	160	8ЭП	840	2	8ЭП	3,5	1,4
	178	8ЭП	910	2	Масса изделия		2,4

ТК 1978	Каркас плоский Кр137, Кр137 _н (обратно чертежу)	СЕРИЯ
		ПК-01-129/78 ВЫП. ЛИСТ 54.1 231

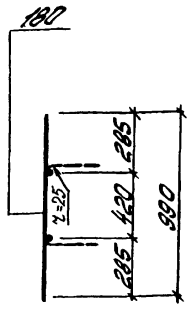
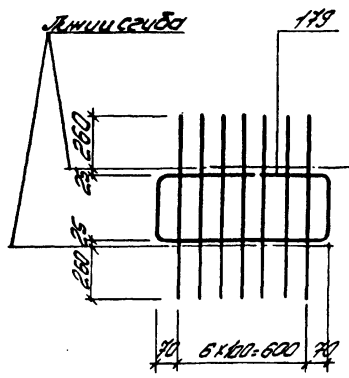

№ 179

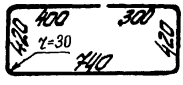

Спецификация и расклад стали на одно изделие

Марка изделия	№ поз.	φ и усиление	Длина мм	К.во шт	Выборка стали		
					φ и усиление	Общая длина м	Масса кг
Кр 138	179	10,3мм	2280	1	10,3мм	2,3	1,4
	180	6,7мм	990	7	6,7мм	6,9	1,5
	Масса изделия						2,9

TK
1970

Каркас плоский Кр138

Серия
TK-07-120/130
Вып. лист
5ч.1 232

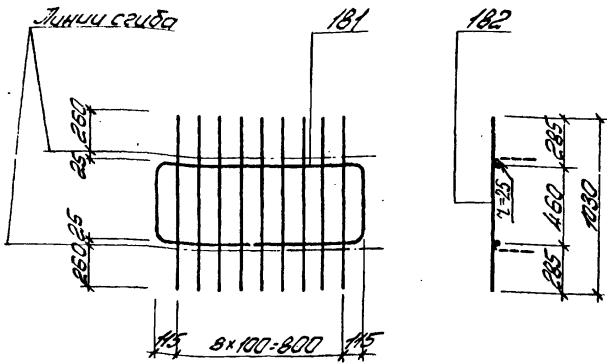

Лин. 181

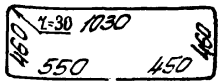

Спецификация и расход стали на одно изделие

Марка изделия	№ поз.	Ф и Л сечение	Длина мм	К-во шт	Выборка стали		
					Ф и Л сечение	Общая длина мм	Масса кг
Кр139	181	10ЛП	2950	1	10ЛП	3,0	1,9
	182	6ЛП	1030	9	6ЛП	9,3	2,1
	Масса изделия						4,0

ТК
1978

Коркас плоский Кр139

Серия
МК-ОТ-129/78
Вып. Лист
5 ч. 1 233

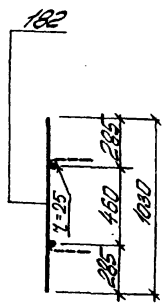
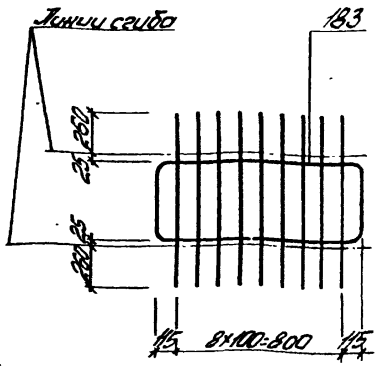

Лин. 183

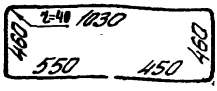

Спецификация и расход стали на одно изделие

Марка изделия	№ поз.	Физическое сечение	Длина мм	К-во шт	Выборка стали		
					φ или сечение	Общая длина мм	Тягса кг
Кр140	183	12 \bar{A} II	2950	1	12 \bar{A} II	3,0	2,7
	182	6 \bar{A} II	1030	9	6 \bar{A} II	9,3	2,1
	Тягса изделия						4,8

ТК
1978

Каркас плоский Кр140

Серия
ПК-07-129/78
Волн. лист
5.4.1 2.54

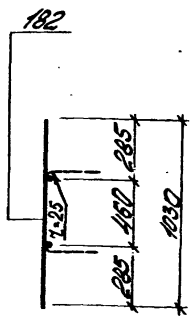
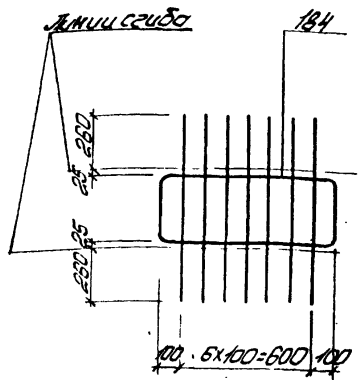

Пос. 184

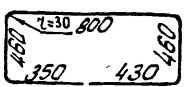

Спецификация и расход стали на одно изделие

Марка изделия	№ поз	Ф. и тип сечения	Длина мм	К-во шт	Выборка стали		
					Ф. и тип сечения	Общая длина м	Масса кг
Кр141	184	10,7мм	2500	1	10,7мм	2,5	1,5
	182	6,7мм	1030	7	6,7мм	7,2	1,6
							Масса изделия

ТК
1978

Корпус плоский Кр141

Серия
МК-01-129/28
Вып. лист
5ч.1 235

Листом 2

250

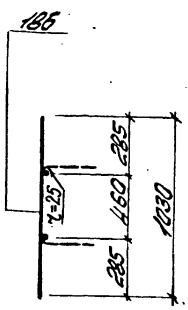
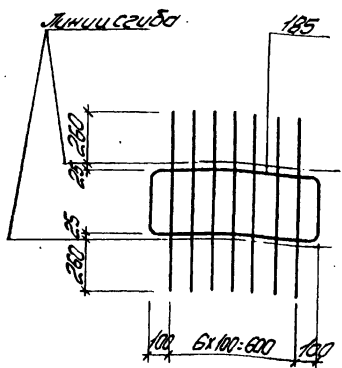

Пос. 185

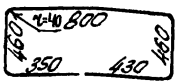

СПЕЦИФИКАЦИЯ И РОСКОД СТАЛИ НА ОДНО ИЗДЕЛИЕ

Марка изделия	№ пос.	φ и тип сечения	Длина мм	К-во шт	Выборка стали		
					φ и тип сечения	Общая длина мм	Масса кг
Кр-142	185	12Ж	2500	1	12Ж	25	2,2
	185	8Ж	1030	7	8Ж	7,2	2,8
	Масса изделия						5,0

TK
1978

Корпус плоский Кр/142

Серия
ПК-07.123/78
Всг. 5 ч.1
Лист 236

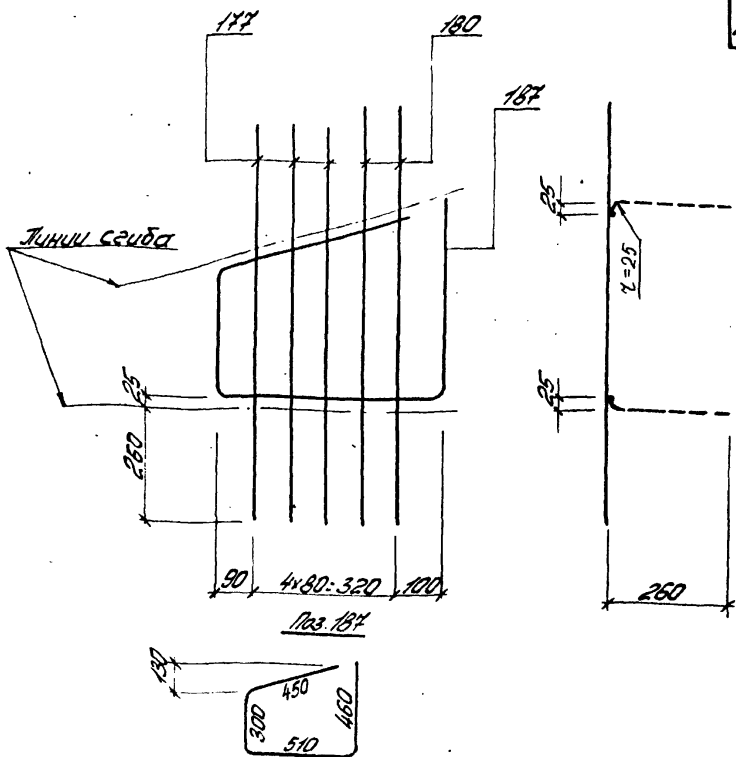

Спецификация и расход стали на одно изделие

Марка изделия	№ поз.	Ф. и т. л. сечение	Длина шт.	К-во шт.	Выборка стали		
					Ф. и т. л. сечение	Общая длина м	Масса кг
Кр143 _М	187	103 _{II}	1120	1	103 _{II}	4,7	1,0
	177	6,3 _{II}	910	3	6,3 _{II}	4,7	1,0
	180	6,3 _{II}	990	2	Масса изделия		2,0

ТК
197-В

Корпус плоский Кр143, Кр143_М (обратная черта)

Серия
ПК-01-123/88
Вс.м.
54.1
Лист
237

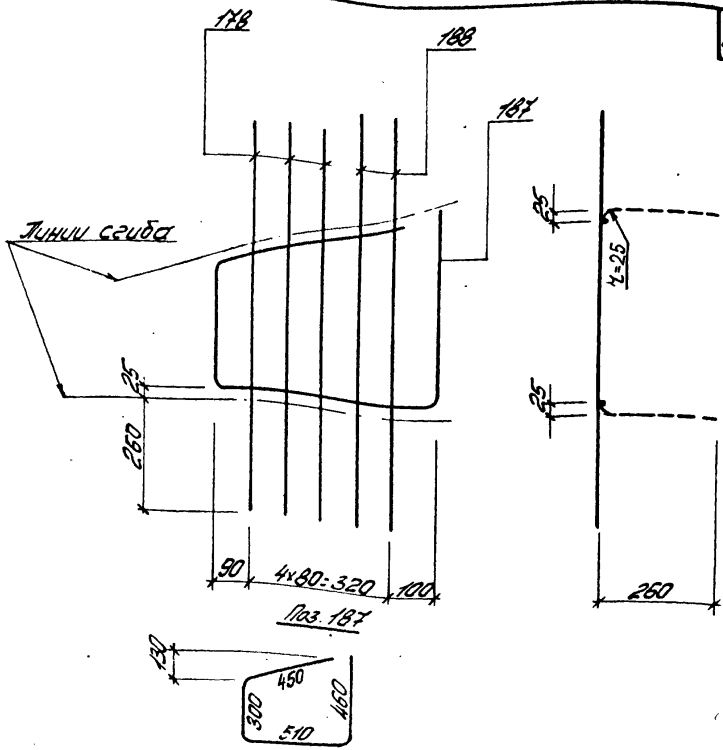

Спецификация и расход стали на одно изделие

Марка изделия	№ поз.	Фигура сечения	Длина шт	К-во шт	Выборка стали		
					Фигура сечения	Общая длина м	Масса кг
Кр144ТН	187	10,3II	1120	1	10,3II	1,7	1,0
	178	8,3II	910	3	8,3II	4,7	1,9
	188	8,3II	970	2	Масса изделия		2,9

ТК
1978

Каркас плоский Кр144Т, Кр144 (обратно чертама)

Серия
ПК-07-12078
Всг. 54,1
Тусм 2,38

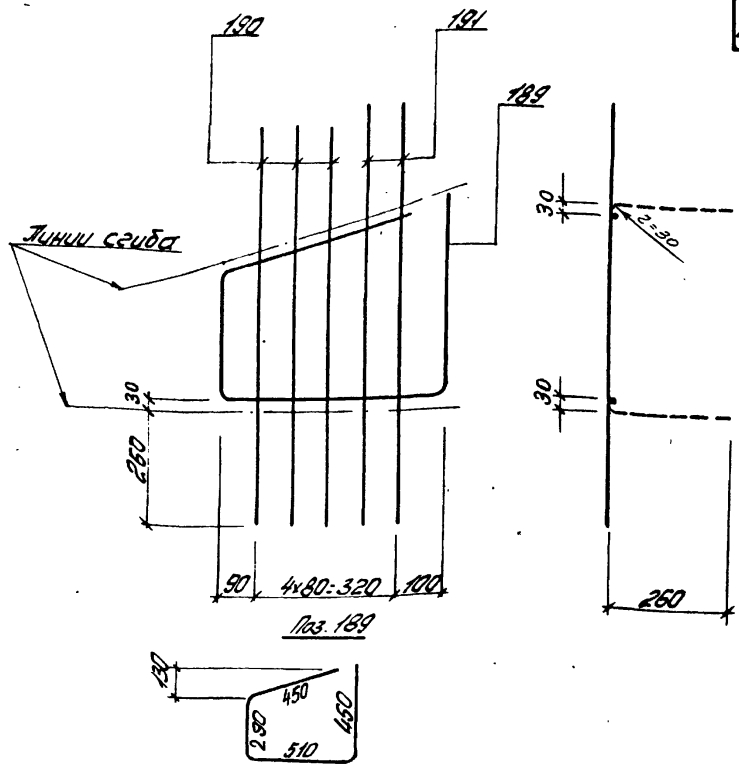

Спецификация и расход стали на одно изделие

Марка изделия	№ поз.	Диаметр мм	Длина мм	К-во шт	Выборка стали		
					Факт сечение	Общая длина м	Тяга кг
Кр145Н	189	12.7	1700	1	12.7	1.7	1.5
	190	10.7	910	3	10.7	4.7	2.9
	191	10.7	970	2	Тяга изделия		4.4

TK
1978

Каркас цокольный Кр145, Кр145 (обратно чертёжу)

Серия
К-от-129/78
Вол. 5ч.1
Лист 239

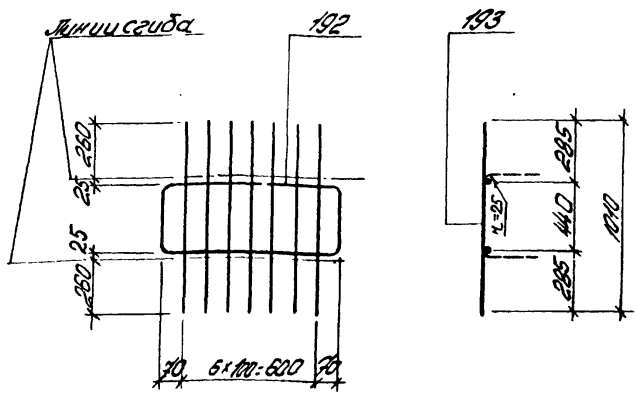

Пос. 192

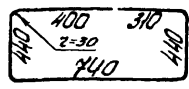

Спецификация и расход стали на одно изделие

Марка изделия	№ пос.	φ и тип сечения	Длина мм	К-во шт	Выборка стали		
					φ и тип сечения	Общая длина мм	Масса кг
Кр146	192	103φ _н	2330	1	103φ _н	2,3	14
	193	63φ _н	1010	7	63φ _н	7,1	16
Масса изделия							3,0

TK
1978

Каркас плоский Кр146

Серия
ПК-01-12/78
Вол. Тусит
5х1 240

2140072

255

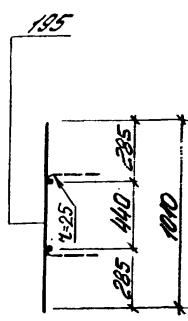
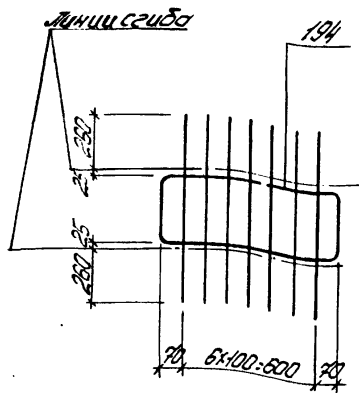

194

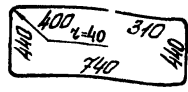

Спецификация и расход стали на одно изделие

Марка изделия	№ поз.	Ф и тип сечения	Длина мм	К-во шт	Выборка стали		
					Ф и тип сечения	Общая длина мм	Масса кг
Кр147	194	12ЖИ	2330	1	12ЖИ	2,3	2,0
	195	8ЖИ	1010	7	8ЖИ	7,1	2,8
	Масса изделия						4,8

TK
1978

Корпус лючковый Кр147

Серия
МК-01-129/18
Всех работ
54.1-241

Львов 2

256

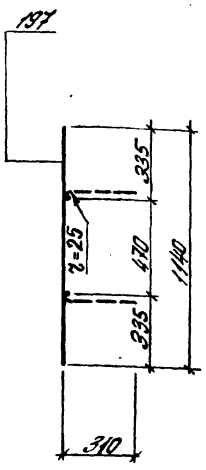
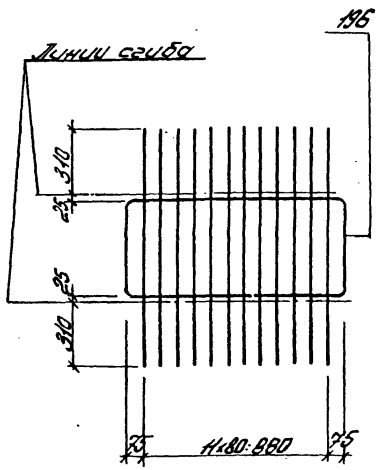

Поз. 196

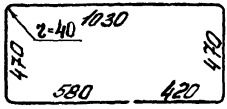

Спецификация и расход стали на одно изделие

Марка изделия	№ поз.	Филит сечение	Линия	К-во шт	Выборка стали		
					Филит сечение	Общая длина	Площадь кг
Кр 148	196	12.7mm	2970	1	12.7mm	3.0	2.7
	197	6.7mm	1140	12	6.7mm	13.7	3.0
	Площадь изделия						5.7

ИП УП СТ РО И П РО В К

ТК
1978

Каркас плоский Кр 148

Серия
МК-07-12978
Всн 541
Лист 242

Длина 2

258

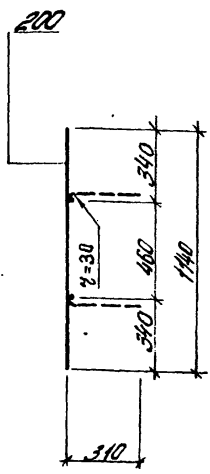
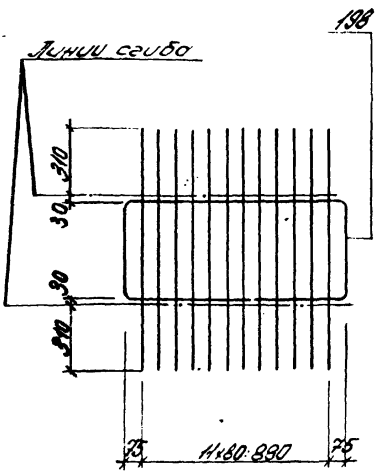

№ 198

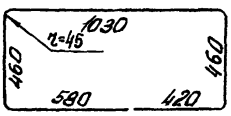

Спецификация и расход стали на одно изделие

Марка изделия	№ поз.	Ф. или сечение	Длина мм	К-во шт.	Выборка стали		
					Ф. или сечение	Общая длина	Масса кг
Кр150	198	140	2950	1	140	3,0	3,6
	200	100	140	12	100	13,7	8,5
						Масса изделия	12,1

ТК
1978

Каркас плоский Кр150

Серия ПК-01-12/78
Вот. 54,1
Лист 2/44

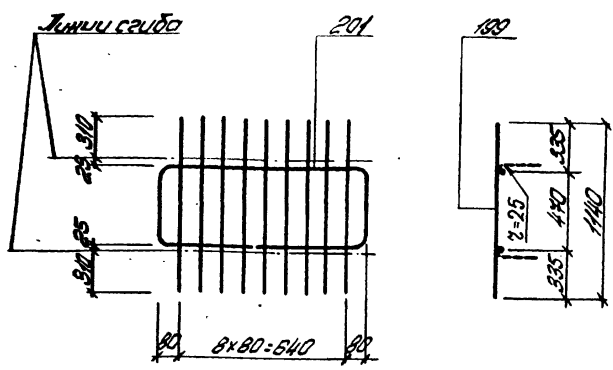

Пос. 201

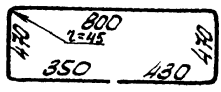

Спецификация и расход стали на одно изделие

Марка изделия	№ пос.	Диаметр сечения	Длина мм	К-во шт	Выборка стали		
					Диаметр сечения мм	Общая длина м	Площадь кг
Кр151	201	14,75	2520	1	14,75	2,5	3,0
	199	8,75	140	9	8,75	10,3	4,1
	Площадь изделия						7,1

TK
1978

Каркас плоский Кр151

Серия
ПК-07-2978
Всего листов
84,1 245

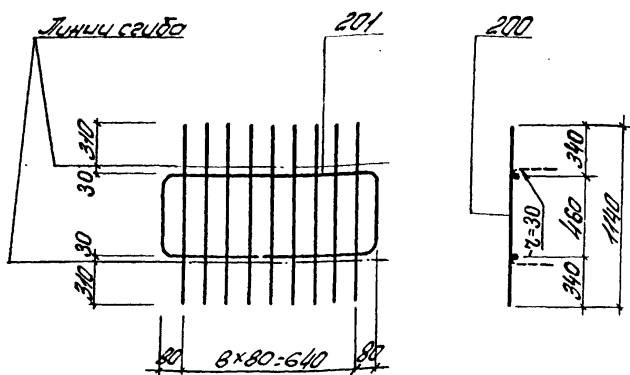

л.з 201

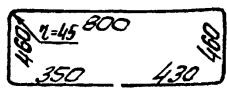

Спецификация и расход стали на одно изделие

Марка изделия	№ поз.	Диаметр сечения	Длина мм	К-во шт.	Выборка стали		
					Диаметр сечения	Общая длина м	Масса кг
Кр152	201	14,7	2500	1	14,7	2,5	3,0
	200	10,7	1140	9	10,7	10,3	6,4
	Масса изделия						9,4

TK
1978

Каркас плоский Кр152

Серия
НК-07-429/78
Вып. 5 ч.1 Лист 2/16

Киевский Проектный Проект
Ин. Служ. № 00200
Лукьяк
Друж
Проверил Соловьев В.И.
Л.С. № 04, 314
1978

C1

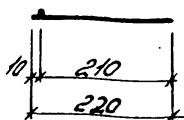
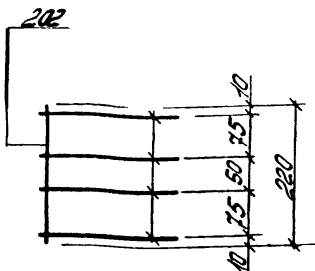

C2

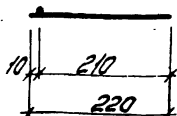
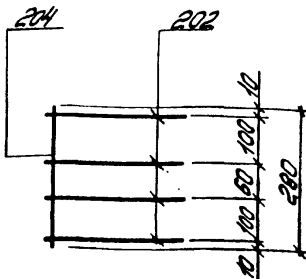

Спецификация и расход стали на одно изделие

Марка изделия	№ поз.	Ф и шаг сечения	Длина мм	К-во шт	Выборка стали		
					Ф и шаг сечения	Общая длина м	Масса кг
C1	202	8.7II	220	5	8.7II	1,1	0,4
					Масса изделия		0,4
C2	202	8.7II	220	4	8.7II	1,2	0,5
	204	8.7II	280	1	Масса изделия		0,5

ТК

1978

Сетка арматурная C1, C2

СЛОВА
12-04-29/78

Воп.

Лист

5 из 1

247

17422 - 03 138

Аннотация

C3

C5

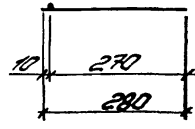
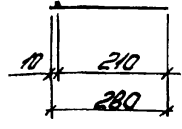
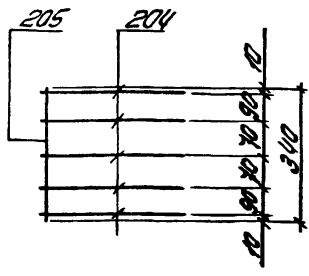
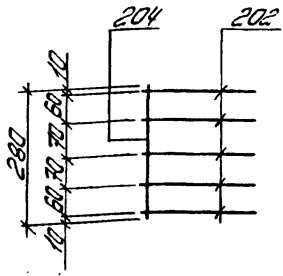

Спецификация и расход стали на одно изделие

Марка изделия	№ поз	Ø или сечение	Длина мм	К-во шт	Выборка стали		
					Ø или сечение	Объем дм³	Масса кг
C3	202	8.7mm	220	5	8.7mm	1.4	0.6
	204	8.7mm	280	1	Масса изделия		0.6
C5	204	8.7mm	280	5	8.7mm	1.7	0.7
	205	8.7mm	340	1	Масса изделия		0.7

TK
1979

Сетка арматурная C3, C5

Серия
МК-01-129/8
Вот. 210
5х1 218

Знаком 2

C4

C6

263

205

204

205

206

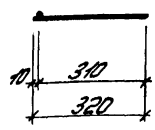
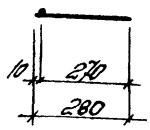
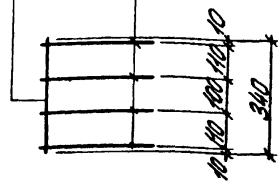
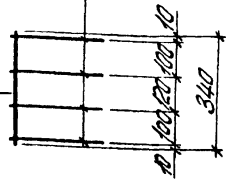

Спецификация и расход стали на одно изделие

Марка изделия	№ поз	φ и шаг сетки	Длина мм	К-во шт	Выборка стали		
					φ и шаг сетки	Общая длина м	Толщина кг
C4	204	8.7II	280	4	8.7II	1,5	0,6
	205	8.7II	340	1	Толщина изделия		0,6
C6	205	8.7II	340	1	8.7II	1,6	0,6
	206	8.7II	320	4	Толщина изделия		0,6

TK
1978

Сетка арматурная C4, C6

Серия
TK-24-129/78
Воп. 5ч.1
Листа 248

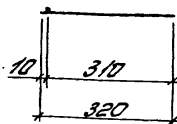
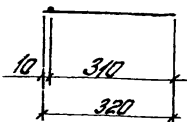
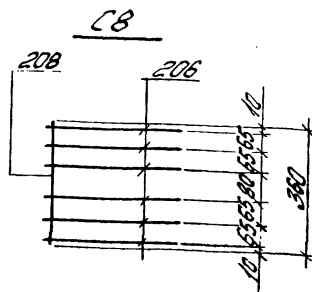
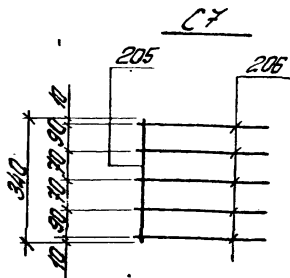

Спецификация и расход стали на одно изделие

Марка изделия	№ поз.	Диаметр сечения	Длина мм	К-во шт	Выборка стали		
					φ и т/л сечение	Общая длина м	Масса кг
С7	205	8 мм	340	1	8 мм	4,9	0,8
	206	8 мм	320	5	Масса изделия		0,8
С8	208	8 мм	360	1	8 мм	2,3	0,9
	206	8 мм	320	6	Масса изделия		0,9

ТК

1978

Сетка арматурная С7, С8

Серия
МК-01-43/18
Вып. 5 ч.1
Лист 250

С9

С10

202

203

207

203

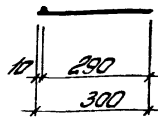
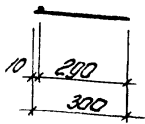
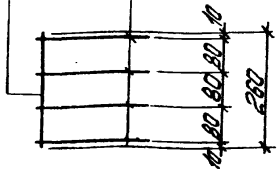
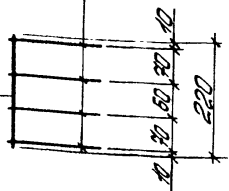

Спецификация и расход стали на одно изделие

Марка изделия	№ поз	Ф. и т. сечение	Длина мм	К-во шт	Выборка стали		
					Ф. и т. сечение	Общая длина м	Площадь кг
С9	202	8ТII	220	1	8ТII	1,4	0,6
	203	8ТII	300	4	Площадь изделия		0,6
С10	203	8ТII	300	4	8ТII	1,5	0,6
	207	8ТII	260	1	Площадь изделия		0,6

ТК
1978

Сетка арматурная С9, С10

Серия
ТК-04-129/88
Вкл. 5ч.1
Лист 251

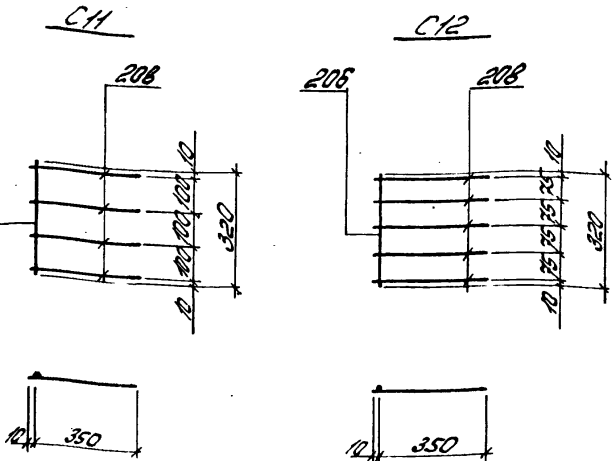

Спецификация и расход стали на одно изделие

Марка изделия	№ поз	Философия	Длина мм	К-во шт	Выборка стали		
					Ф или сечение	Общая длина мм	Масса кг
СН	206	8АII	320	1	8АII	1,8	0,7
	208	8АII	360	4	Масса изделия		0,7
С12	206	8АII	320	1	8АII	2,1	0,8
	208	8АII	360	5	Масса изделия		0,8

ТК
1978

Сетка арматурная СН, С12

Серия
1К-01-129/78
Вып. Лист
5ч.1 252

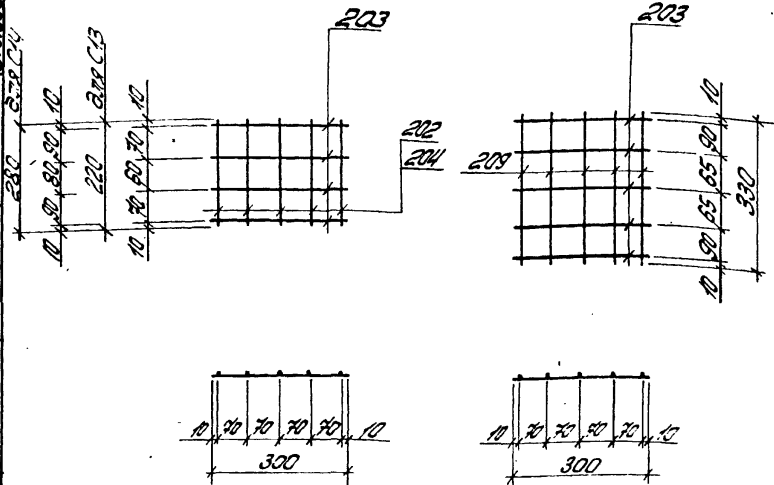

Спецификация и расход стали на одно изделие

Марка изделия	№ поз.	φ и шаг	Длина мм	К-во шт	Выборка стали		
					φ и шаг	Общая длина мм	Масса кг
C13	202	8 мм	220	5	8 мм	2,3	0,9
	203	8 мм	300	4	Масса изделия		0,9
C14	204	8 мм	280	5	8 мм	2,6	1,0
	203	8 мм	300	4	Масса изделия		1,0
C15	203	8 мм	300	5	8 мм	3,2	1,3
	209	8 мм	330	5	Масса изделия		1,3

TK

1978

Сетка арматурная C13, C14, C15

Серия ПК-04-120/78
Вол. 5 ч.1
Лист 253

C16

C17, C18

268

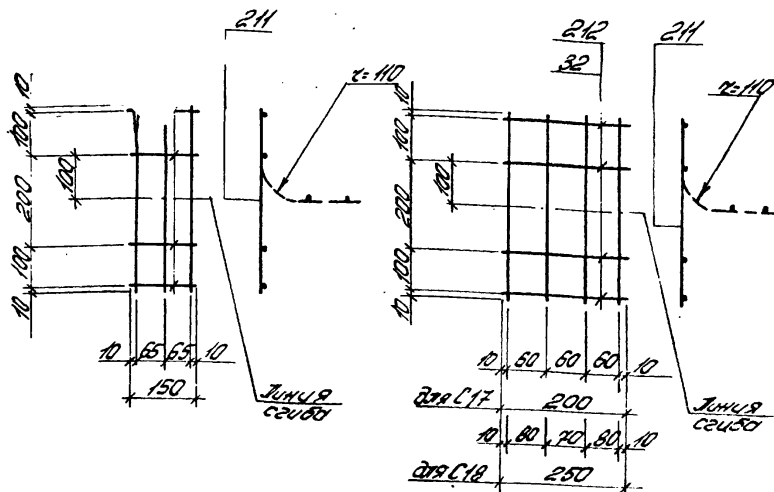

Спецификация и расход стали на одно изделие

Марка изделия	№ поз.	Физическое	Жуно мм	К-во шт	Выборка стали		
					в шту сечение	Общая длина мм	Масса кг
C16	210	5BpI	150	4	5BpI	1,9	0,3
	2H	5BpI	420	3	Масса изделия		0,3
C17	2H	5BpI	420	4	5BpI	2,5	0,4
	212	5BpI	200	4	Масса изделия		0,4
C18	211	5BpI	420	4	5BpI	2,7	0,4
	32	3BpI	250	4	Масса изделия		0,4

TK

1978

Ce

арматурная C16, C17, C18

СЕРИЯ
71-01-120/78
Волн. 54.1
ЖУСТ
254

Таблица 2

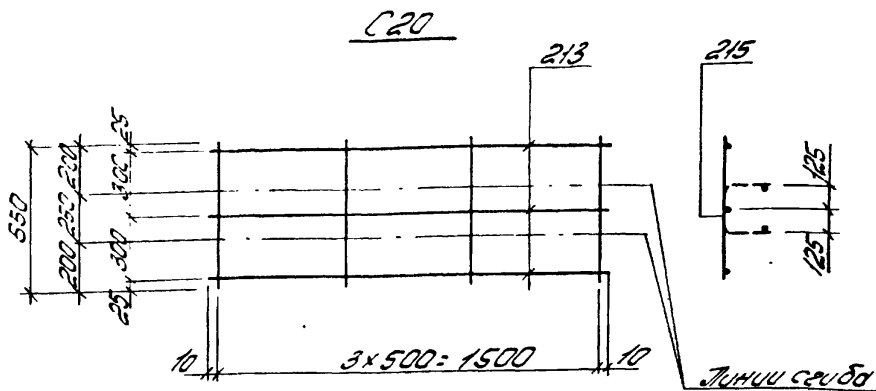
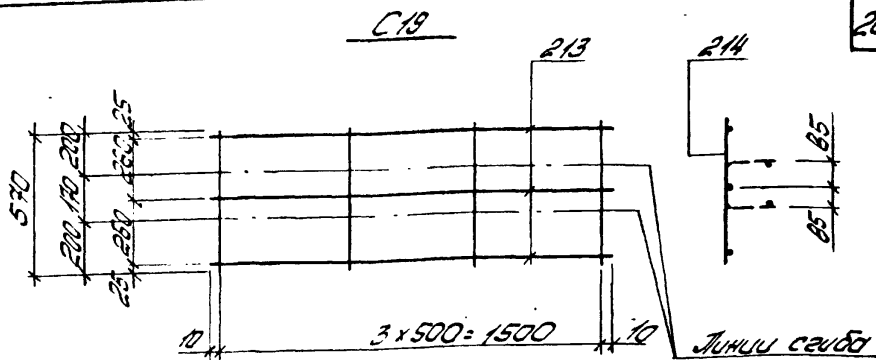

Спецификация и расход стали на одно изделие

Марка изделия	№ п/п	Диаметр стержня	Длина стержня мм	К-во шт	Сырьевая сталь		
					в пути сечения	общая длина м	масса кг
C19	213	5ВрІ	1520	3	5ВрІ	6,9	1,1
	214	5ВрІ	570	4	Масса изделия		1,1
C20	213	5ВрІ	1520	3	5ВрІ	7,2	1,1
	215	5ВрІ	650	4	Масса изделия		1,1

ТК
1976

Сетка арматурная C19, C20

Серия
ПК-ГІ-12978
Возв 5ч.1
Лист 255

210

Лист 2
Проектный отдел
Вып. № 1

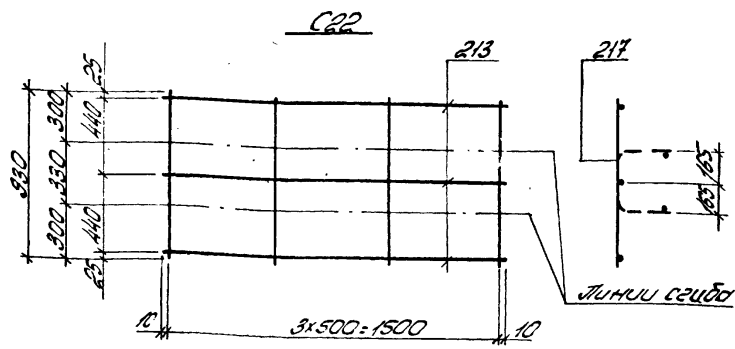
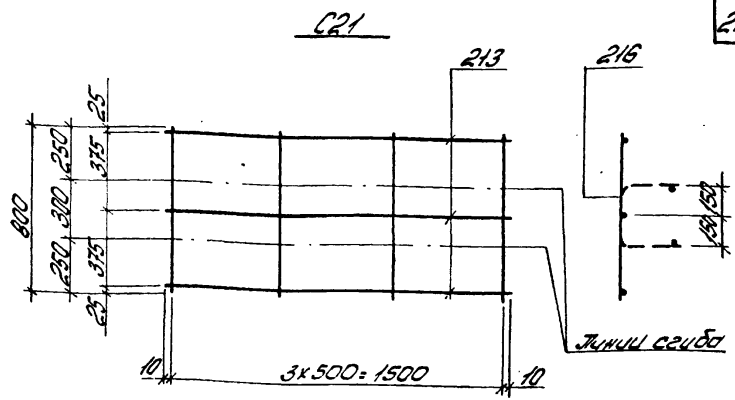

Спецификация и расход стали на одно изделие

Марка изделия	№ поз.	Филы сечение	Длина мм	К-во шт	Выборка стали		
					Ф илы сечение	Объем дм³	Масса кг
C21	213	5ВрІ	1520	3	5ВрІ	7,8	1,2
	216	5ВрІ	800	4	Масса изделия		1,2
C22	217	5ВрІ	1520	3	5ВрІ	8,3	1,3
	213	5ВрІ	330	4	Масса изделия		1,3

TK	Сетка арматурная C21, C22	Серия	
1978		МК-01-12978	Лист
		Вып. 54.1	256

Марка изделия	№ поз.	ЗСКУЗ	φ мм	Длина мм	К-во шт	Выборка стали		
						φ мм	Общая длина мм	Масса кг
	218	320/450	10,7мм	770	1	10,7мм	0,8	0,5
	219	420/420	10,7мм	840	1	10,7мм	0,8	0,5
	220	440/520	10,7мм	960	1	10,7мм	1,0	0,6
	221	530/530	10,7мм	1060	1	10,7мм	1,1	0,7
	222	530/530	12,7мм	1060	1	12,7мм	1,1	1,0
	223	460/580	10,7мм	1040	1	10,7мм	1,0	0,6
	224	550/590	10,7мм	1100	1	10,7мм	1,1	0,7
	225	550/560	12,7мм	1100	1	12,7мм	1,1	1,0
	226	520/610	10,7мм	1160	1	10,7мм	1,2	0,7
	227	520/610	12,7мм	1160	1	12,7мм	1,2	1,1
	228	500/600	12,7мм	1200	1	12,7мм	1,2	1,1
	229	400/400	10,7мм	800	1	10,7мм	0,8	0,5
	230	400/400	12,7мм	800	1	12,7мм	0,8	0,7
	231	500/500	14,7мм	1000	1	14,7мм	1,0	1,2
	232	500/500	16,7мм	1100	1	16,7мм	1,1	1,7
	233	600/600	18,7мм	1200	1	18,7мм	1,2	2,4
	234	650/650	20,7мм	1300	1	20,7мм	1,3	3,2
	235	700/700	22,7мм	1400	1	22,7мм	1,4	4,2
	236	750/750	25,7мм	1500	1	25,7мм	1,5	5,8
	237	850/850	28,7мм	1700	1	28,7мм	1,7	8,2

Отдельные стержни

ТК
1978

Спецификация и выборка стали на отдельные стержни поз 218-237

Серия ПК-04-129/130
Вып. 541 Лист 254

№ п/п	№ изданий	№ п/п	ЭСКУЗ	φ мм	Длина мм	К-во шт	Выборка стали		
							φ мм	Общая длина м	Марка кг
238	400	400	400	10,3	800	1	10,3	0,8	0,5
239	400	400	400	12,3	800	1	12,3	0,8	0,7
240	500	500	500	14,3	1000	1	14,3	1,0	1,2
241	560	560	560	16,3	1100	1	16,3	1,1	1,7
242	600	600	600	18,3	1200	1	18,3	1,2	2,4
243	650	650	650	20,3	1300	1	20,3	1,3	3,2
244	700	700	700	22,3	1400	1	22,3	1,4	4,2
245	750	750	750	25,3	1500	1	25,3	1,5	5,8
246	850	850	850	28,3	1700	1	28,3	1,7	8,2
247	— 280 —			5,8	350	1	5,8	0,4	0,1
248	— 330 —			6,3	400	1	6,3	0,4	0,1
249	— 370 —			6,3	450	1	6,3	0,5	0,1

Отдельные стержни

Проектно-конструкторский институт

TK
1978

Спецификация и выборка стали на отдельные стержни № 238-249

Серия
МК-01-129/88
Всип. ТУСТ
54.1 258