

ТИПОВОЙ ПРОЕКТ  
902-3-38.85

БЛОК ЕМКОСТЕЙ  
ДЛЯ СТАНЦИЙ БИОЛОГИЧЕСКОЙ ОЧИСТКИ СТОЧНЫХ ВОД  
В АЭРОТЕНКАХ ПРОДЛЕННОЙ АЭРАЦИИ С МЕХАНИЧЕСКИМИ АЭРАТОРАМИ  
ПРОИЗВОДИТЕЛЬНОСТЬЮ 700 М<sup>3</sup>/СУТКИ

АЛЬБОМ III

СТРОИТЕЛЬНЫЕ РЕШЕНИЯ. ИЗДЕЛИЯ

ЦЕНТРАЛЬНЫЙ ИНСТИТУТ ТИПОВОГО ПРОЕКТИРОВАНИЯ  
ГОССТРОИ СССР

Москва, А-445, Сивильная ул., 22

Сдано в печать  $\bar{\Sigma}$  1957.  
Заказ № 10643 Тираж 350 экз.

ТИПОВОЙ ПРОЕКТ  
902-3-38.85

# БЛОК ЕМКОСТЕЙ

ДЛЯ СТАНЦИЙ БИОЛОГИЧЕСКОЙ ОЧИСТКИ СТОЧНЫХ ВОД  
В АЭРОТЕНКАХ ПРОДЛЕННОЙ АЭРАЦИИ С МЕХАНИЧЕСКОЙ АЭРАЦИЕЙ  
ПРОИЗВОДИТЕЛЬНОСТЬЮ 700 м<sup>3</sup>/СУТКИ

## СОСТАВ ПРОЕКТА:

- Альбом I — Пояснительная записка  
Альбом II — Технологические строительные решения. Нестандартизованное оборудование. Спецификации оборудования.  
Альбом III — Строительные решения. Издания.  
Альбом IV — Ведомости потребности в материалах.  
Альбом V — Сметы.

## Альбом III

РАЗРАБОТАН  
ПРОЕКТИМ ИНСТИТУТОМ  
ЦНИИЭП инженерного оборудования

ГЛАВНЫЙ ИНЖЕНЕР ИНСТИТУТА  
ГЛАВНЫЙ ИНЖЕНЕР ПРОЕКТА

*В. С. Кетов*  
В. С. Кетов  
Н. Бондаренко

Утвержден Госгражданстроем  
Приказ № 346 от 2 ноября 1984 г.  
Введен в действие институтом  
ЦНИИЭП инженерного оборудования  
Приказ № 44 от 20 марта 1985 г.

				Привязан	
ИИВ.№					

## СОДЕРЖАНИЕ АЛЬБОМА

Обозначение	Наименование	Стр.	Прим.
ТП	КЖИ. ПС1 Панель стеновая (ПС1, ПС2, ПС3)	3	
	КЖИ. ПС4 Панель стеновая (ПС4, ПС5)	4	
	КЖИ. ПС6 Панель стеновая (ПС6, ПС7)	5	
	КЖИ. ПС8 Панель стеновая (ПС8+ПС10)	6	
	КЖИ. ПС12 Панель стеновая (ПС12+ПС14)	7	
	КЖИ. ПС15 Панель стеновая (ПС15, ПС16)	8	
	КЖИ. Щ1 Щит (Щ1, Щ2)	9	
	КЖИ. ЛТ1 Лоток ЛТ1	10	
	КЖИ. ЛТ2 Лоток ЛТ2		
	КЖИ. МП1 Металлическая площадка МП1	11	
	КЖИ. МП2 Металлическая площадка МП2	12	
	КЖИ. МП3 Металлическая площадка МП3	13	

Обозначение	Наименование	Стр.	Прим.
ТП	КЖИ. МН1 Издание заводное МН1	14	
	КЖИ. МС2 Издание совмительное (МС2, МС3)		
	КЖИ. КЛ1 Каркас пространственный КЛ1	15	
	КЖИ. КЛ1-К Каркас плоский Кр1		
	КЖИ. С1 Сетка арматурная С1	16	
	КЖИ. С2 Сетка арматурная С2		
	КЖИ. С3 Сетка арматурная С3	17	
	КЖИ. С4 Сетка арматурная С4		
	КЖИ. С5 Сетка арматурная С5	18	
	КЖИ. С6 Сетка арматурная С6		
	КЖИ. С7 Сетка арматурная С7	19	
	КЖИ. С8 Сетка арматурная С8		

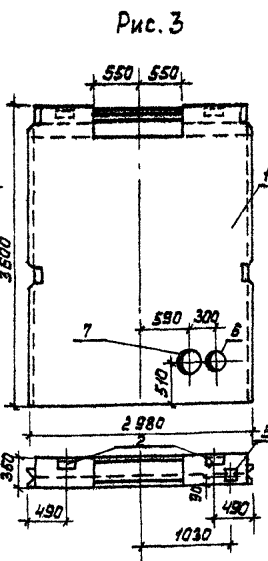
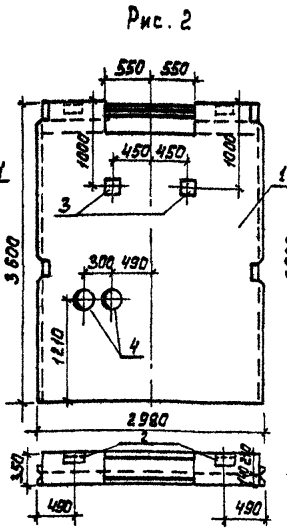
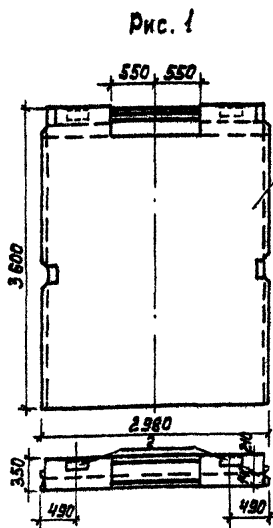

Ведомость расхода стали на дополнительные закладные изделия на элемент, кг.

Марка элемента	Изделия закладные										Всего	
	Арматура класс А-III			Прокат марки ВСт3 кп2								
	ГОСТ 5781-82			ГОСТ 8732-78		ГОСТ 850-78	ГОСТ 103-76					
	φ 8	φ 12	Итого	φ 8	φ 10	φ 8	φ 10	φ 8	Итого			
ПС1	0,8		0,8					1,6			1,6	2,4
ПС2	0,8	1,2	2,0	23,6				1,6	7,06		32,3	34,3
ПС3	0,8	1,0	1,8	6,2 (н.в.)	15,7 (203)			1,6		1,4	34,9 (35,0)	25,7 (36,9)

Обозначение	Марка	Рис.
ТП902-3-38.85 кжи.ПС1	ПС1	1
-01	ПС3	2
-02	ПС2	3

ПРИВЯЗАН

ИНВ. №	
--------	--

Формат	Знак	Табл.	Обозначение	Наименование	Код	Примч.
				<b>Документация</b>		
			3.900-3	СБОРНЫЕ ЖЕЛАЗОБЕТОННЫЕ КОНСТРУКЦИИ ЕДИНИЦЫ СБОРЩИКИ ДЛЯ ВОДОСНАБЖЕНИЯ И КОММУНАЛЬНОГО ХОЗЯЙСТВА		
				<b>СБОРОЧНЫЕ ЕДИНИЦЫ</b>		
	1		3.900-3 вып. 4/82	Панель стеновая ПС1-36-Б1	1	
	2		1.400-15. В1.540	Изделие закладное ИИ539	2	
				<b>Переменные данные для установок</b>		
				ТП902-3-38.85 кжи.ПС1-01		
				<b>СБОРОЧНЫЕ ЕДИНИЦЫ</b>		
	3		ТП902-3-38.85 кжи. ИИ1	Изделие закладное ИИ1	2	
	4		3.901-5	Сольник Ах 150 2=200	2	
				ТП902-3-38.85 кжи.ПС1-02		
				<b>СБОРОЧНЫЕ ЕДИНИЦЫ</b>		
	5		1.400-15. В1. 120-44	Изделие закладное ИИИ2-3	1	
	6		3.901-5	Сольник (Ах 150) 2=200	1	
	7		3.901-5	Сольник (Ах 200) 2=200	1	

1. Панели ПС1, ПС2, ПС3 отличаются от серийных наличием дополнительных закладных деталей и отверстия в обвязочной балке. Отверстие выполняется путем установки деревянного вкладыша. Арматура обвязочной балки, попадающая в отверстие, не вырезается.
2. Арматуру панели, перерезаемую сольниками, отогнуть и приварить к корпусу солиника.
3. Покрытие закладных деталей - горячее цинкование δ = 50 мкм.
4. В спецификации цифры в скобках относятся к производительности 100 м<sup>3</sup>/сут.

ТП 902-3-38.85 кжи. ПС1			
Панель стеновая (ПС1, ПС2, ПС3)	СТАЛИЯ	МАССА	МАШИНА
	Р	4830	1:50
	Лист	Листов 1	
<b>ИНЖЕНЕРНОЕ ОБЩЕСТВО</b>			
ИНЖЕНЕРНОГО ОБЩЕСТВА ИИИ Г. МОСКВА.			

ПРОВЕР: ЛОУЦКЕР

СТ. ИНЖ. СТРОИЩИК

ГИП ЛОУЦКЕР

ГЛ. КОМП. ШАПИРО

И. КОМП. ЛОУЦКЕР

НАЧ. ОТД. КРАСАВИН

Рис. 1



Рис. 2



Ведомость расхода стали на дополнительные закладные изделия на элемент, кг.

Марка	Изделия закладные		Всего
	Арматура класса	Прокат марки	
	А-III	ВСт 3 кп 2	
ЭЛЕМЕНТЫ	ГОСТ 5781-82	ГОСТ 8732-78	
		Прокат 245x7	
ПС 4		47,2	47,2
ПС 5		23,6	23,6

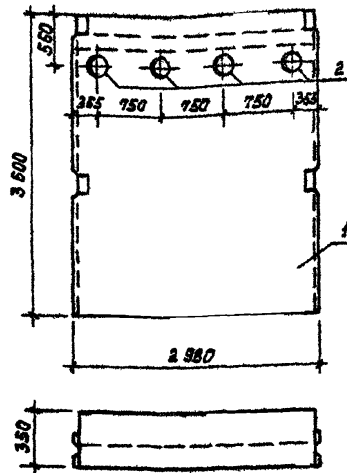
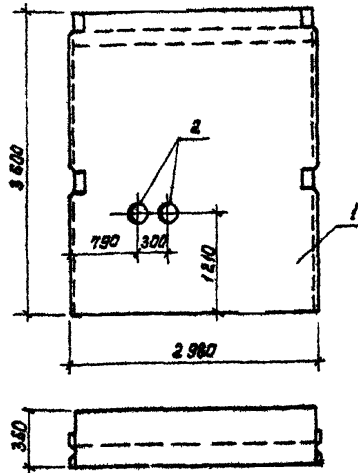
Обозначение	Марка	Рис.
ТП 902-3-38-85 КЖИ. ПС4	ПС 4	1
-01	ПС 5	2

Привязан	
Инв. №	

Формат	Зона	Лос.	Обозначение	Наименование	Кол.	Примеч.
				<b>Документация</b>		
			3.900-3	СВАРНЫЕ ЖЕЛЕЗОБЕТОННЫЕ КОНСТРУКЦИИ ЕМКОСТНЫХ СООРУЖЕНИЙ ДЛЯ ВОДОСНАБЖЕНИЯ И КАНАЛИЗАЦИИ.		
				<b>Сварочные единицы</b>		
	1		3.900-3 Вып. 4/82	Панель стеновая ПС1-38-Б1	1	
	2		3.901-5	Сальник Дх 150 В=200	2	
				Переменные данные для изделий.		
				ТП 902-3-38-85 КЖИ. ПС4		
				<b>Сварочные единицы</b>		
	2		3.901-5	Сальник Дх 150 В=200	2	

1. Панели ПС4, ПС5 отличаются от серийных наличием дополнительных закладных деталей.
2. Арматуру панели, перерезаемую сальником, отогнуть и приварить к корпусу сальника.

ТП 902-3-38-85 КЖИ. ПС4		Стация	Масса	Масштаб
Панель стеновая (ПС4, ПС5)		Р	4830	1:50
		Лист	Листов 1	
<b>ЦНИИЭП</b> ИНЖЕНЕРНОГО ОБРАЗОВАНИЯ г. Москва				

Рис. 1



Рис. 2



Ведомость расхода стали на дополнительные закладные изделия на элемент, кг.

Марка элемента	Изделия закладные						Всего
	Арматура класса		Прокат марки				
	А-III		В Ст 3 кл 2				
	ГОСТ 5781-82		ГОСТ 8510-72		ГОСТ 103-76		
φ8	φ12	Итого	Л 100х63х6	Итого	φ 8	Итого	
ПС 6	1.0	1.0			1.4	1.4	2.4
ПС 7	0.8	1.0	1.8	1.6	1.6	1.4	4.8

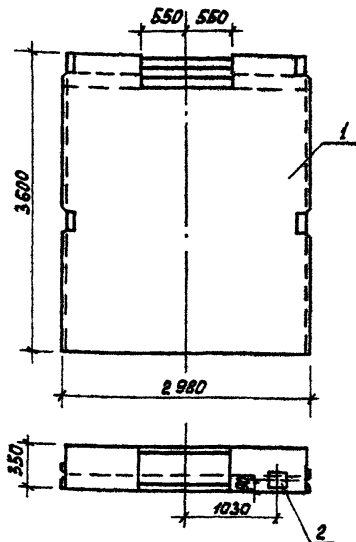
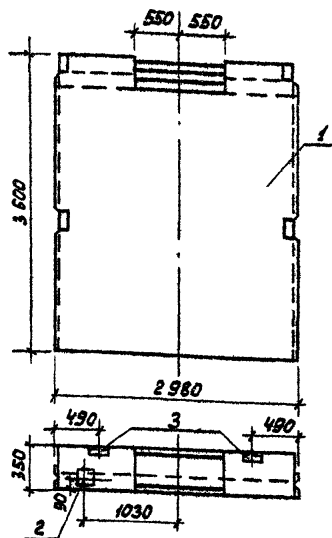
Обозначение	Марка	Рис.
ТП 902-3-38.85 КЖИ. ПС 6	ПС 6	1
-01	ПС 7	2

ПРИВЯЗАН	
Инв. №	

Формат листа	№03.	Обозначение	Наименование	Кол. Примеч.
			Документация	
		3.900-3	Сварные железобетонные конструкции емкостных сооружений для водоснабжения и канализации.	
			Сварочные единицы	
	1	3.900-3 Вып. 4/82	Панель стеновая ПС1-36-Б1	1
	2	1.400-15. В1. 120-44	Изделие закладное ИИ 112-3	1
			Переменные данные для исполнения	
			ТП 902-3-38.85 КЖИ. ПС 6-01	
			Сварочные единицы	
	3	1.400-15. В1. 540	Изделие закладное ИИ 539	2

1. Панели ПС 6, ПС 7 отличаются от серийных наличием дополнительных закладных деталей и отверстий в обвязочной балке. Отверстие выполняется путем установки деревянного вкладыша. Арматура обвязочной балки, попадающая в отверстие, не вырезается.
2. Арматуру панели перерезаемую самниками, отогнуть и приварить к корпусу самника.
3. Покрытие закладных деталей - горячее цинкование 5-50 мкм.

Т П 902-3-38.85 КЖИ. ПС 6		СТАНДАРТ НАСЫЩАЮЩИЙ	
Панель стеновая (ПС 6, ПС 7)		Р	1:50
		Лист	Листов 1
		ЦНИИЭП ИНЖЕНЕРНОГО ОБОРУДОВАНИЯ Г. МОСКВА.	

Провер.	Конструктор
Ст. инж. Строганов	
Г. И. П. Лоуцкер	
Гл. конст. Шалыро	
Н. конст. Лоуцкер	
Нач. отд. Красавин	

Рис. 1

Рис. 2

Рис. 3

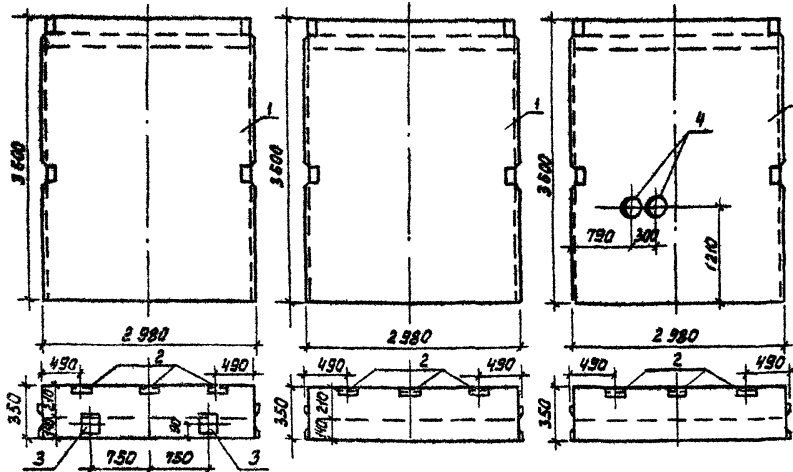

Формат	Зона	Поз.	Обозначение	Наименование	Кол.	Примеч.
			3.900-3	<b>Документация</b>		
				Сборные железобетонные конструкции единичных сооружений для водоснабжения и канализации.		
				<b>Сборочные единицы</b>		
	1		3.900-3	выт. 4/82	1	Панель стеновая ПС1-36-Б1
	2		1.400-15.	В1. 540	3	Изделие закладное ИИ 539
				Изготовленные детали для исполнения		
				ТП902-3-38.85 КЖИ. ПСВ		
				<b>Сборочные единицы</b>		
	3		1.400-15.	В1. 120-44	2	Изделие закладное ИИ ИЭ-3
				ТП902-3-38.85 КЖИ. ПСВ-02		
				<b>Сборочные единицы</b>		
	4		3.901-5		2	Сальник Ды 150 2-200

Ведомость расхода стали на дополнительные закладные изделия по элемент, кр.

Марка элемента	Изделия закладные							Всего	
	Арматура класса А-III		Прокат марки ВСтЗ кп 2						
	ГОСТ 5781-82		ГОСТ 5781-72		ГОСТ 103-76		ГОСТ 8732-78		
	Ф8	Ф12	Итого	100х3х6	Ф8	Трасса 24507	Итого		
ПС 8	1,2	2,0	3,2	2,4	2,8		5,2	8,4	
ПС 9	1,2		1,2	2,4			2,4	3,6	
ПС 10	1,2		1,2	2,4		23,6	26	27,2	

Обозначение	Марка	Рис.
ТП902-3-38.85 КЖИ. ПСВ	ПСВ	1
-01	ПС9	2
-02	ПС10	3

Привязан

Провер	Лущикер
Ст. инж.	Стронгин
Г.И.П.	Лущикер
Г.А.Конст.	Шадина
Н.Кондр.	Лущикер
И.И.Оста.	Красавин

ТП 902-3-38.85 КЖИ. ПСВ		Стальной	Носевой	Нашейтой
Панель стеновая (ПСВ, ПС9, ПС10)		Р	4830	1:50
		Лист	Листов	1
		ЦНИИ СП Инженерно-строительный институт		

1. Панели ПСВ+ПСЮ отличаются от серийных наличием дополнительных закладных деталей.
2. Арматуру панели, перегородки сальниками, отогнуть и приварить к корпусу сальника.
3. Покрытие закладных деталей - горячее цинкование 8 ± 50 мкм.



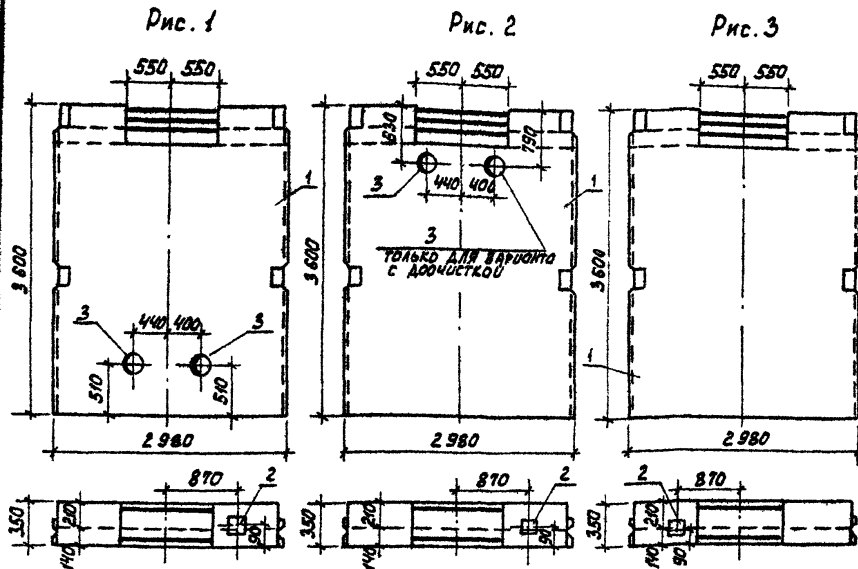

Ведомость расхода стали на дополнительные закладные изделия на элемент, кг.

Марка элемента	Изделия закладные						Всего
	Арматура класса А-III			Прокат марки В Ст3 кп 2			
	ГОСТ 5781-82		ГОСТ 103-76		ГОСТ 8732-78		
	φ 12	Итого	φ 8	Трубы 231523	Итого		
ПС 12	1.0	1.0	1.4		40,6	42	43
ПС 13	1.0	1.0	1.4		20,3	21,7	22,7 (43)
ПС 14	1.0	1.0	1.4		1,4	1,4	2,4

Обозначение	Марка	Рис.
ТП902-3-38.85 КЖИ. ПС12	ПС 12	1
-01	ПС 13	2
-02	ПС 14	3

ПРИБЫЗАН

ИНВ. №

Формат	Зона	Поз.	Обозначение	Наименование	Код	Примеч.
				Документация		
			3.900-3	Сборные железобетонные конструкции емкостных сооружений для водоснабжения и канализации		
				Сборочные единицы		
		1	3.900-3 Вып. 4/82	Панель стеновая ПС1-38-Б1	1	
		2	1.400-15. В1. 120-44	Изделие закладное ИИ12-3	1	
				Переменные данные для исполнения		
				ТП902-3-38.85 КЖИ. ПС 12		
				Сборочные единицы		
		3	3.901-5	Сальник Дх 250 В=200	2	
				ТП902-3-38.85-КЖИ. ПС 12-01		
				Сборочные единицы		
		3	3.901-5	Сальник Дх 250 В=200	1	(2)

1. Панели ПС12+ПС14 отличаются от серийных наличием дополнительных закладных деталей и отверстий в обвязочной волке. Отверстие выполняется путем установки деревянного вкладыша. Арматура обвязочной волки, попадающая в отверстие, не вырезается.
2. Арматуру панели, перерезаемую сальником, отогнуть и приварить к корпусу сальника.
3. Покрытие закладных деталей - горячее цинкование S=50 мкм.
4. В спецификации цифры в скобках относятся к варианту с доочисткой.

ТП 902-3-38.85		КЖИ. ПС 12	
Панель стеновая (ПС12, ПС13, ПС14)		Станция	Масса
Р	4830	Масштаб	1:50
Лист		Листов	
<b>ЦНИИОП</b> Инженерного Обслуживания г. Москва.			

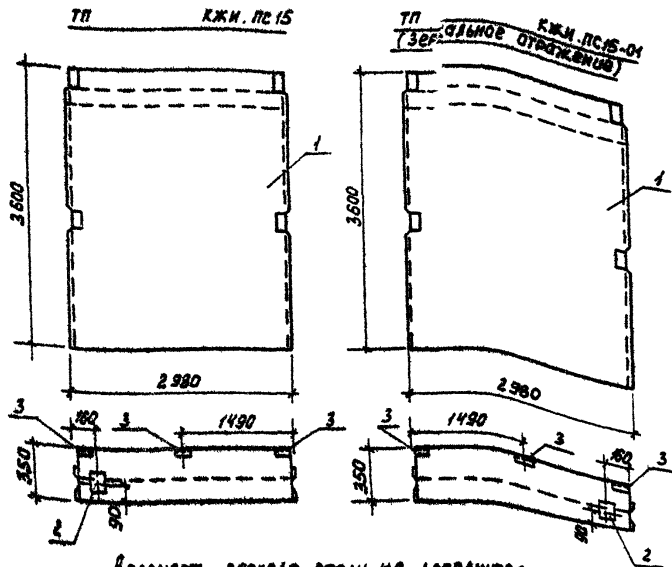

Ведомость расхода стали по дополнительным закладным изделиям по элемент, кг.

Марка элемента	Изделия закладные						Всего
	Арматура класса А-III			Прокат марки ВСт3 кп 2			
	ГОСТ 5781-82		Диаметр, мм	ГОСТ 103-76		Итого	
	Ф	ФУЭ		Линейная	Площ.		
ПС 15	1.2	1.0	2.2	2.4	1.4	3.8	6.0
ПС 16	1.2	1.0	2.2	2.4	1.4	3.8	6.0

Обозначение	Марка
ТЛ902-3-38.85 КЖМ. ПС15	ПС 15
-01	ПС 16

ИНВ. №	ПРОВЕР.	ЛОЦКЕР
	Ст. инж.	Стропкин
	Г. И. П.	Лоцкер
	Гл. конст.	Шапиро
	Н. контр.	Лоцкер
	Нач. от.	Красавин

Формат зона	Лист	Обозначение	Наименование	Кол.	Примеч.
			<b>Документация</b>		
		3.900-3	Сварные железобетонные конструкции емкостных сооружений для водоснабжения и канализации		
			<b>Сборочные единицы</b>		
1		3.900-3	В61П. 4/82	1	Панель стеновая ПС1-3Б-Б1
2		1.400-15.81.120-44		1	Изделие закладное МН12-3
3		1.400-15.81.540		3	Изделие закладное МН539

1. Панели ПС15, ПС16 отличаются от серийных наличием дополнительных закладных деталей.
2. Покрытие закладных деталей - горячее цинкование Б - 50 мкм.

ТЛ 902-3-38.85 КЖМ ПС15		СТАЛЬ	МОДЕЛЬ	МАСШТАБ
Панель стеновая (ПС15, ПС16)		Р	4830	1:50
		Лист	Листов /	
		<b>ОИИИЭП</b>		
		Инженерно-технический отдел		
		г. Москва		

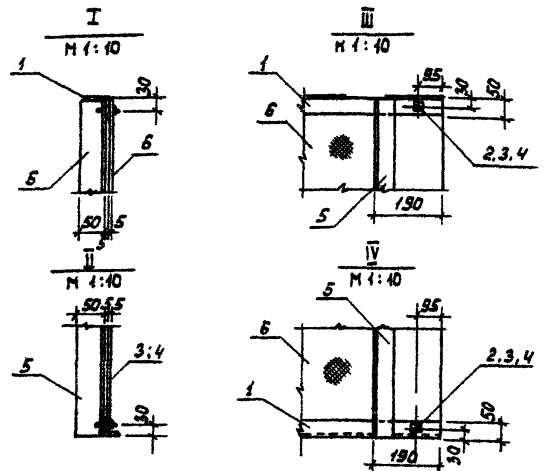
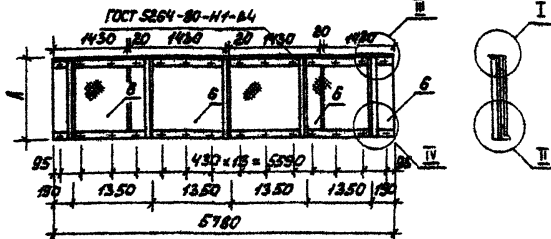

Обозначение	Марка	А, мм	Масса, кг
ТП902-3-38.85 КЖИ. Щ 1	Щ 1	500	71,2
	Щ 2	2000	150,7

Формат	Зона	Поз.	Обозначение	Наименование	Кол.	Примеч.
				<b>ДЕТАЛИ</b>		
Б4		1		Шайба 5-50x10x5 ГОСТ 9145-70 Тр. шайба 5-50x10x5 КЖИ	2	21,8 кг
				<b>СТАНДАРТНЫЕ ИЗДЕЛИЯ</b>		
Б4		2		Болт М6x25,58 ГОСТ 11736-70	28	0,02 кг
Б4		3		Гайка М6,5 ГОСТ 5945-70	28	0,01 кг
Б4		4		Шайба 2,6x2,01 ГОСТ 11371-78	28	0,01 кг
				<b>ИЗМЕНЕНИЯ ДАННЫЕ ДЛЯ ИСПОЛНЕНИЯ</b>		
				ТП902-3-38.85 КЖИ. Щ 1		
				<b>ДЕТАЛИ</b>		
Б4		5		5-50x50-3 ГОСТ 8509-72 Шайба 5-50x50 ГОСТ 8509-72	5	1,9 кг
Б4		6	ГОСТ 5.1494-72	Фанера ФСФ 1130x195 S=5	4	4,25 кг
				ТП902-3-38.85 КЖИ. Щ 1-01		
				<b>ДЕТАЛИ</b>		
Б4		5		5-50x50-3 ГОСТ 8509-72 Шайба 5-50x50 ГОСТ 8509-72	5	3,5 кг
Б4		6	ГОСТ 5.1494-72	Фанера ФСФ 1130x195 S=5	4	17,12 кг

1. Крепление фанерных листов выполняется без натяжки болтов для обеспечения влажностных деформаций листа
2. Металлические конструкции окрашиваются лаком ХВ-784 по ГОСТ 7313-75 за 3 раза по грунтовке ХС-010 за 2 раза.

ПРОВЕР.		ДЛЯ КЕР.		ТП 902-3-38.85 КЖИ. Щ 1		СТАЛИННА МАСШТАБ	
СТ.ИЖ.	СТРОИМЖИ	Г И П	ЛОУЦКЕР	Щ И Т (Щ 1, Щ 2)	Р	СМ. ТАБЛ.	1:50
Г И П	ЛОУЦКЕР	Г А. КИСТ	ШАПИРО				
Н. КИСТ	ЛОУЦКЕР	НАЧ. СТО	КРАСАВИН				
ИЖ. М. П.							

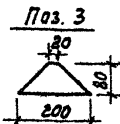
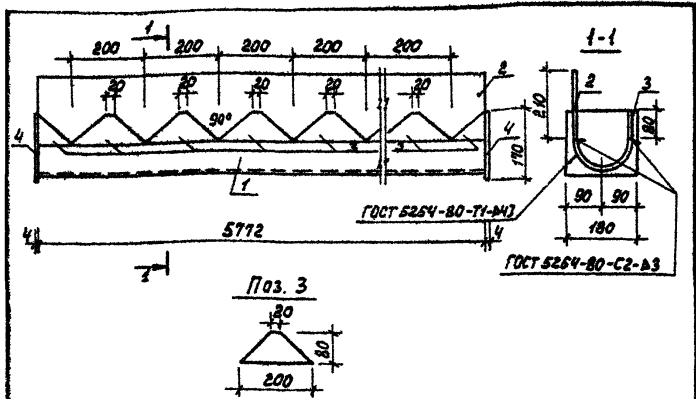

Формат	Зона	Поз.	Обозначение	Наименование	Кол.	Примеч.
Б4	1		ТП 902-3-38.85	ЛТ1.1	1	33,3 кг
Б4	2			2	1	28,5 кг
		3		3	30	0,21 кг
Б4	4			4	2	0,96 кг

Изделие окрасить лаком ХВ-784 за 3 раза по грунтовке ХС-010.

ПРИВЯЗАН			
ИВ. №			

ТП 902-3-38.85 КЖИ. ЛТ1

Лоток ЛТ1

СТАЛИН ПАСС МАСШТАБ

Р 70 1:10

Лист Листов 1

ЦНИИЭП  
ИНЖЕНЕРНОГО ОБОРУДОВАНИЯ  
Г. МОСКВА

ФОРМАТ А4

ПРОВЕР. ЛОУЦКЕР  
СТ. ИНЖ. СТРОИКИН  
Г. И. П. ЛОУЦКЕР  
Г. А. КОНСТ. ШАЛЯИРО  
И. КОНТР. ЛОУЦКЕР  
НАЧ. ОТД. КРАСАВИН

Типовой проект 902-3-38.85 Л А В О М III

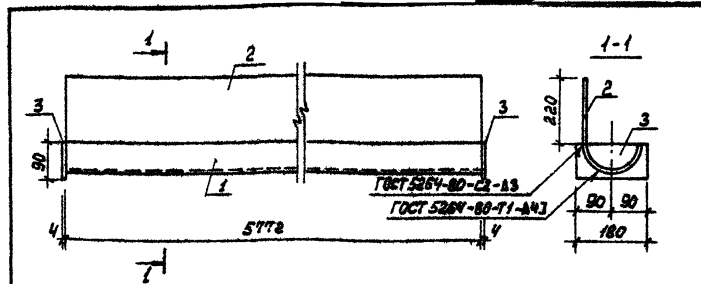

Формат	Зона	Поз.	Обозначение	Наименование	Кол.	Примеч.
				<b>Детали</b>		
Б4	1		ТП 902-3-38.85 КЖИ. ЛТ2.1	1	33,3 кг	
Б4	2			2	29,8 кг	
Б4	3			3	0,51 кг	

Изделие окрасить лаком ХВ-784 за 3 раза по грунтовке ХС-010 (гост 9355-81).

И В. № П О Д П И С Е И Д А Т А В З А Н. И В. №

ПРИВЯЗАН			
ИВ. №			

ТП 902-3-38.85 КЖИ. ЛТ2

Лоток ЛТ2

СТАЛИН ПАСС МАСШТАБ

Р Б42 1:10

Лист Листов 1

ЦНИИЭП  
ИНЖЕНЕРНОГО ОБОРУДОВАНИЯ  
Г. МОСКВА

ФОРМАТ А4

ПРОВЕР. ЛОУЦКЕР  
СТ. ИНЖ. СТРОИКИН  
Г. И. П. ЛОУЦКЕР  
Г. А. КОНСТ. ШАЛЯИРО  
И. КОНТР. ЛОУЦКЕР  
НАЧ. ОТД. КРАСАВИН

90516-83 II

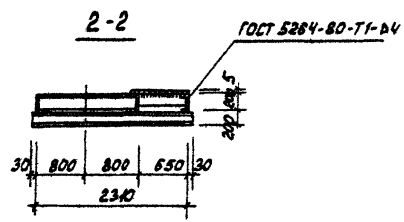
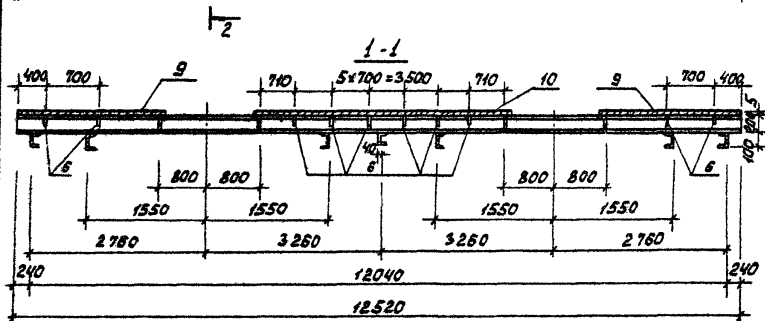
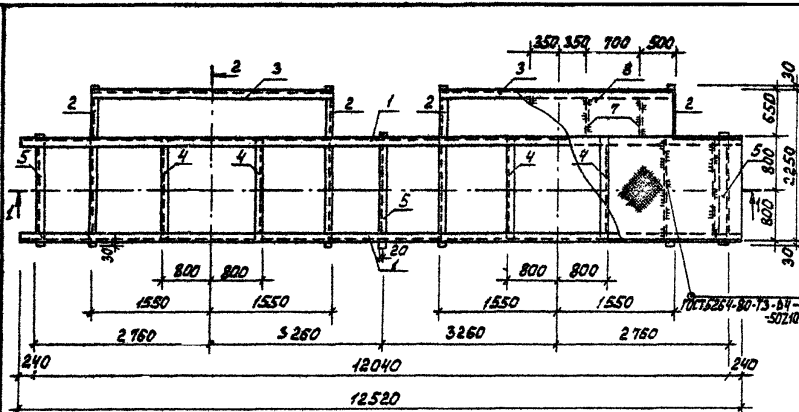

Формат	Зона	Поз.	Обозначение	Наименование	Код	Примеч.
				<b>Детали</b>		
		1	ТП 902-3-38.85 КЖИ. МП. 1	Швеллер 20 ГОСТ 8240-72 2-802 ВСТ-3 ПС-5-Т144-1-302-80	2	230,4 кг
		2		Швеллер 20 ГОСТ 8240-72 2-230 ВСТ-3 ПС-5-Т144-1-302-80	4	42,5 кг
		3		Швеллер 20 ГОСТ 8240-72 2-230 ВСТ-3 ПС-5-Т144-1-302-80	2	57,0 кг
		4		Швеллер 20 ГОСТ 8240-72 2-1688 ВСТ-3 ПС-5-Т144-1-302-80	4	28,2 кг
		5		Швеллер 10 ГОСТ 8240-72 2-1660 ВСТ-3 ПС-5-Т144-1-302-80	3	14,2 кг
		6		Листовое Б-2 6x100 ГОСТ 103-76 2-1538 ВСТ-3 КЛ-2 ГОСТ 380-21	10	7,5 кг
		7		Листовое Б-2 6x100 ГОСТ 103-76 2-644 ВСТ-3 КЛ-2 ГОСТ 380-21	8	4,5 кг
		8		Лист стальной К-П4-40x650x300x3mm ГОСТ 8588-77	2	85,5 кг
		9		Лист стальной К-П4-40x650x2270x3mm ГОСТ 8588-77	2	150,8 кг
		10		Лист стальной К-П4-40x650x506x3mm ГОСТ 8588-77	1	336,0 кг

1. Сварку производить закрасками типа Э42 по ГОСТ 5467-75.
2. Изделие окрасить масляной краской по ГОСТ 8292-75\* 30 2 раза по грунтовке ГФ-020 (ТУ 6-10-1642-77).

Привязан		Провер	Линкер	СТ. ИЖ.	СТРОИМН	Г. И. П.	Линкер	Г. Л. КОНСТ.	Шапиро	Н. КОНТР.	Линкер	НАЧ. ОТД.	Красавин
Инв. №													
ТП 902-3-38.85						КЖИ. МП 1							
МЕТАЛЛИЧЕСКАЯ ПЛОЩАДКА						М П 1							
СТАЛЬ		МАССА		МАШТАБ		Р		1824		1:50			
ЛИСТ		ЛИСТОВ		1		ИЖИТЕЛЬНОГО		ОБОРУДОВАНИЯ		Г. МОСКВА			

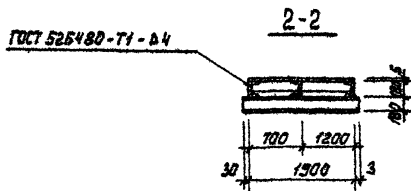
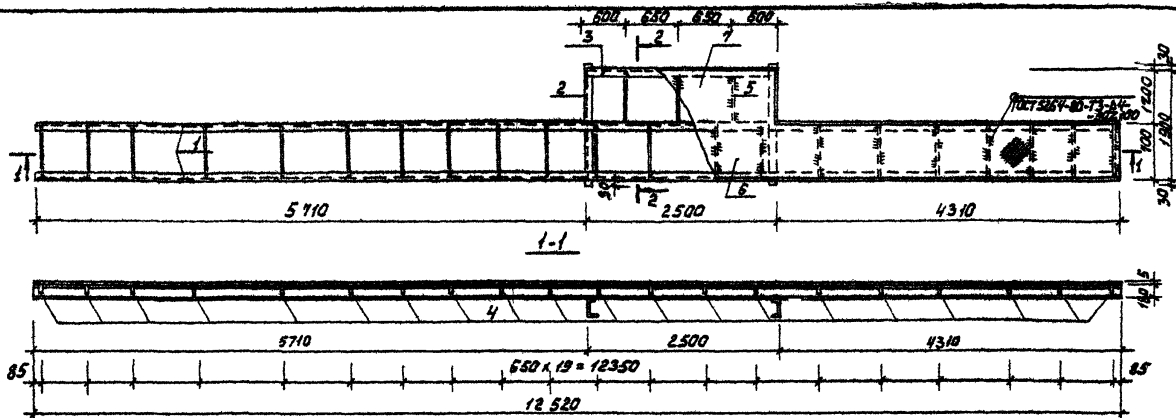

Порядк. Зона	Поз.	Обозначение	Наименование	Кол.	Примеч.
<b>Детали</b>					
1		ТП902-3-38.85 КЖИ.МП.1	Швеллер № ГOST 8240-78 2-2000 Вст.3кл.2 ГОСТ 380-71	2	204,1 кг
2			Швеллер № ГOST 8240-78 2-1800 Вст.3кл.2 ГОСТ 380-71	2	32 кг
3			Швеллер № ГOST 8240-78 2-2500 Вст.3кл.2 ГОСТ 380-71	1	40,8 кг
4			Листов. Б-2 6x150 ГOST 103-76-580 Вст.3кл.2 ГОСТ 380-71	20	4,3 кг
5			Листов. Б-2 6x150 ГOST 103-76-1100 Вст.3кл.2 ГОСТ 380-71	3	8,6 кг
6			Инструмент К-П-100-1200-2500 Вст.3кл.2 ГОСТ 380-71	2	185,4 кг
7			Инструмент К-П-100-1200-2500 Вст.3кл.2 ГОСТ 380-71	1	125,4 кг

1. Сварку производить электродами типа Э42 по ГОСТ 9467-75.
2. Изделие окрасить масляной краской по ГОСТ 8292-75 30 2 раза по грунтовке ГФ-020 (ТУ 6-10-1642-77).

		ТП 902-3-38.85 КЖИ. МП 2			
		МЕТАЛЛИЧЕСКАЯ ПЛОЩАДКА МП 2		СТАДИОН МАССА И МАСШТАБ	
				Р	1:2 Г 1:50
				ЛИСТ ЛИСТОВ 1	
				ИННПОП	
				ИНЖЕНЕРНОЕ ОБОРУДОВАНИЕ	
				Г. МОСКВА	
ПРИВЯЗАН	ПРОВЕР. ЛОЩКЕР	СТ.ИЖ. СТРОИГНИ	Г И П	ЛОЩКЕР	
				П. КОНСТ. ШАНЦЕР	
				Н. КОНТР. ЛОЩКЕР	
ИНВ. №				НАЧ. ОТД. КРАСЯВНИ	

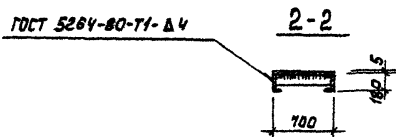
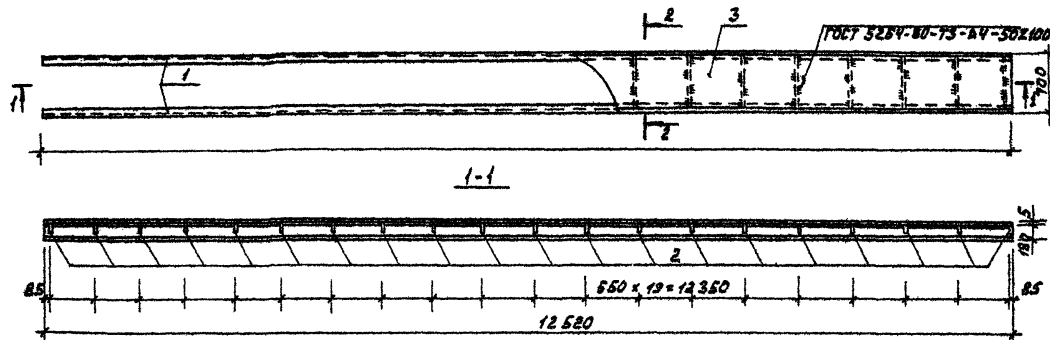

Формат	Зона	Поз.	Обозначение	Наименование	Кол.	Примеч.
<b>ДЕТАЛИ</b>						
	1		ТП 902-3-38.85 КЖИ.МПЗ.1	ШВЕЛЕР 16 ГОСТ 8240-72 Ø=250 ВСТ.3 ПС-5-119(4)-1-3023-80	2	204,4 кг
	2			2 ПОЛОСА 6-2 Ø=160 ГОСТ 103-78 Ø=500 ВСТ.3 КЛБ ГОСТ 380-78	20	4,3 кг
	3			3 ЛЮСТРЕМ К.П. 10-100-600 ВСТ.3 КЛБ ГОСТ 380-78	2	105,4 кг

- Сборку производить электродом типа Э42 по ГОСТ 9467-75.
- Изделие окрасить масляной краской по ГОСТ 8292-75 за 2 раза по грунтовке ГФ-020 (ТУ 6-10-1642-77).

				ТП 902-3-38.85 КЖИ.МПЗ	
				Металлическая площадка МПЗ	
				СТАЛИН МАССА НАСМТАВ	
				Р	865 1:50
				ЛИСТ ЛИСТОВ 1	
				ЦНИИЭП ИНЖЕНЕРНОГО СБОРЩОВАНИЯ Г. МОСКВА	
ПРИВЯЗАН		ПРОВЕР.	ЛОУЦКЕР		
		СТ.ИЖ.	СТРОИКИН		
		Г.К.П.	ЛОУЦКЕР		
		Г.А.КОИТ	ШАДКРО		
		И.КОИТ.	ЛОУЦКЕР		
Инд. №		ИЗЧ.ОТА	КРАСАВИН	2045	

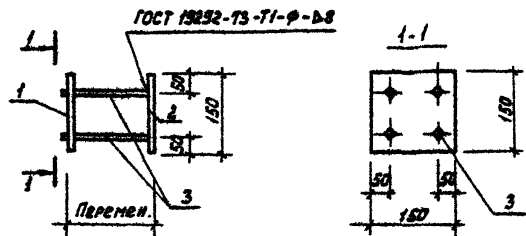

Формы Зона	Поз.	Обозначение	Наименование	Кол.	Примеч.
			<u>ДЕТАЛИ</u>		
БЧ	1	ТП 902-3-38.85 КЖ.ММ.1	Панель 5-2 по ГОСТ 1302-73-71-Ф-В8	1	1,77 кг
БЧ	2		Панель 5-2 по ГОСТ 1302-73-71-Ф-В8	1	1,77 кг
БЧ	3		Ф12 по ГОСТ 5781-82 2ср=170	4	0,15 кг

1. В пластине поз.1 отверстия раззенковать.
2. Штыри поз.3 приварить к поз.1 после установки закладной детали в панель. Расстояние между пластинами поз.1 и 2 определяется по месту.
3. Покрытие - горячее цинкование 8=50 мкм.

ПРИВЯЗКА			
Инд. №			

		ТП 902-3-38.85 КЖ.ММ1	
		ИЗДЕЛИЕ ЗАКЛАДНОЕ ММ1	
		СТАЛИЯ	МАССА   МАСШТАБ
		Р	4.14   1:10
		Лист	Листов 1
		ЦНИИЭП	
		ИНЖЕНЕРНОГО ОБОРУДОВАНИЯ	
		Г. МОСКВА.	
ПРОВЕР	ЛОУЦКЕР		
С.Т.ИЖ.	СТРОИГИН		
Г.И.П.	ЛОУЦКЕР		
Г.А.КОСТ.	ШАПИРО		
Н.КОТЛ.	ЛОУЦКЕР		
НАЧ.ОТД.	КРАСАВНИ		

ФОРМАТ А4

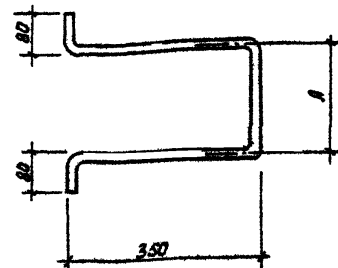

Обозначение	Марка	Размер, мм.		Масса, кг.
		1	2	
ТП 902-3-38.85 КЖ.МС2	МС2	310	1170	2,9
	-01	1710	2570	6,3

Окрасить лаком ХС-784 по ГОСТ 7313-75  
за 3 раза по грунтовке ХС-010  
за 2 раза.

ПРИВЯЗКА			
Инд. №			

		ТП 902-3-38.85 КЖ.МС2	
		ИЗДЕЛИЕ СВЕДЕНИТЕЛЬНОЕ (МС2, МС3)	
		Р	СМ. ТАБЛ.
		Лист	Листов 1
		ЦНИИЭП	
		ИНЖЕНЕРНОГО ОБОРУДОВАНИЯ	
		Г. МОСКВА.	
ПРОВЕР	ЛОУЦКЕР		
С.Т.ИЖ.	СТРОИГИН		
Г.И.П.	ЛОУЦКЕР		
Г.А.КОСТ.	ШАПИРО		
Н.КОТЛ.	ЛОУЦКЕР		
НАЧ.ОТД.	КРАСАВНИ		

Ф 20А1 ГОСТ 5781-82

20856-03 15

Ф8Р

ТИПОВОЙ ПРОЕКТ 902-3-38.85 Листом №1

Инд. № Подпись К.А.В.Т. ВЗАИМНОСТЬ







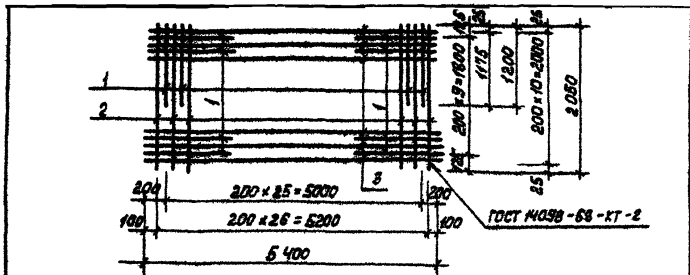

Формат	Зона	Поз.	Обозначение	Наименование	Код	Примеч.
				<u>Детали</u>		
Б4	1		ТП902-3-38.85 КЖИ.СЗ.1	Ф8АIII ГОСТ 5781-82 R=1820	48	0,47 кг
Б4	2		2	Ф8АII ГОСТ 5781-82 R=2050	27	0,46 кг
Б4	3		3	Ф8АII ГОСТ 5781-82 R=5400	11	1,2 кг

ПРИВЯЗАН			
ИВ. №			

ТП 902-3-38.85 КЖИ.СЗ

СЕТКА АРМАТУРНАЯ  
СЗ

СТАБИЛ	МАССА	НАСЧИТАЕ
Р	4,72	1:50

Лист / Листов 1  
ЦНИИЭП  
ИНЖЕНЕРНОГО ОБОРУДОВАНИЯ  
г. МОСКВА

ФОРМАТ А4

ПРОВЕР. ЛОУЦКЕР  
С.Т.ИЖ. СТРОИКИ  
Г.И.П. ЛОУЦКЕР  
С.А.КОСТ. ШАПИРО  
И.КОНТ. ЛОУЦКЕР  
НАЧ.ОТД. КРАСАВИН

ТИПОВЫЙ ПРОЕКТ 902-3-38.85 ЛАБОМ II

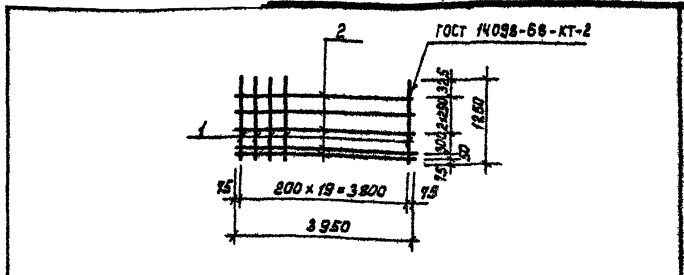

Формат	Зона	Поз.	Обозначение	Наименование	Код	Примеч.
				<u>Детали</u>		
Б4	1		ТП902-3-38.85 КЖИ.СЧ.1	Ф12АIII ГОСТ 5781-82 R=1250	20	1,11 кг
Б4	2		2	Ф8АII ГОСТ 5781-82 R=3950	5	0,88 кг

ПРИВЯЗАН			
ИВ. №			

ТП 902-3-38.85 КЖИ.СЧ

СЕТКА АРМАТУРНАЯ  
СЧ

СТАБИЛ	МАССА	НАСЧИТАЕ
Р	26,6	1:50

Лист / Листов 1  
ЦНИИЭП  
ИНЖЕНЕРНОГО ОБОРУДОВАНИЯ  
г. МОСКВА

ИВ. № ПОДА. ПОДЛ. И КАТА. БЕЛ. ИВ. №

ПРОВЕР. ЛОУЦКЕР  
С.Т.ИЖ. СТРОИКИ  
Г.И.П. ЛОУЦКЕР  
С.А.КОСТ. ШАПИРО  
И.КОНТ. ЛОУЦКЕР  
НАЧ.ОТД. КРАСАВИН

28516-03 18

ФОРМАТ А4

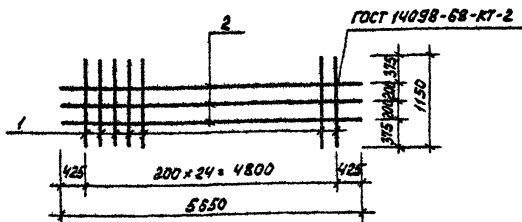

Формат Зона	Поз.	Обозначение	Наименование	Кол.	Примеч.
			<u>Детали</u>		
Б4	1	ТП 902-3-30.85 КЖИ.С5.1	φ12 АIII ГОСТ 5781-82 L=1150	25	0,709 кг
Б4	2	2	φ12 АIII ГОСТ 5781-82 L=5650	3	3,48 кг

Привязан	
Ивв. №	

ТП 902-3-38.85 КЖИ.С5	
Сетка арматурная С5	Станд. масса   Масштаб Р 28,2   1:50
	Лист   Листов   ЦНИИ ЭП Инженерного оборудования г. Москва
Провер. Лоуцкер Ст. инж. Строимин Г. И. П. Лоуцкер Г. А. Конст. Шапиро И. Контр. Лоуцкер Нач. Отд. Красавин	Формат А4

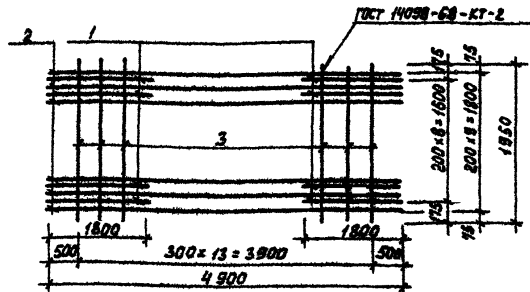

Формат Зона	Поз.	Обозначение	Наименование	Кол.	Примеч.
			<u>Детали</u>		
Б4	1	ТП 902-3-30.85 КЖИ.СВ.1	φ12 АIII ГОСТ 5781-82 L=1800	18	1,15 кг
Б4	2	2	φ6 АI ГОСТ 5781-82 L=4900	10	1,09 кг
Б4	3	3	φ6 АI ГОСТ 5781-82 L=1850	14	0,43 кг

Привязан	
Ивв. №	

ТП 902-3-38.85 КЖИ.С6	
Сетка арматурная С6	Станд. масса   Масштаб Р 37,62   1:50
	Лист   Листов   ЦНИИ ЭП Инженерного оборудования г. Москва
Провер. Лоуцкер Ст. инж. Строимин Г. И. П. Лоуцкер Г. А. Конст. Шапиро И. Контр. Лоуцкер Нач. Отд. Красавин	Формат А4

Типовой проект 902-3-38.85 Альбом III

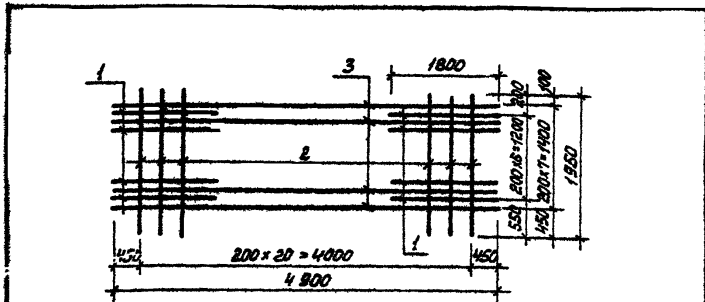

Формат ЗОНА Поз.	Обозначение	Наименование	Кол.	Примеч.
<u>Детали</u>				
В4 1	ТП 902-3-38.85 КЖИ.С7.1	φ 12 А II ГОСТ 5781-82 L=1800	14	1,15 кг
В4 2	2	φ 12 А II ГОСТ 5781-82 L=1950	21	1,73 кг
В4 3	3	φ 6 А I ГОСТ 5781-82 L=4900	8	1,09 кг

ПРИВЯЗАН			
ИНВ. №			

ТП 902-3-38.85		КЖИ.С7	
СЕТКА АРМАТУРНАЯ С7		СТАДИИ   МАССА   МАСШТАБ	
		Р	61,2 1:50
		Лист	Листов 1
ЦНИИ ОП ИНЖЕНЕРНОГО ОБОРУДОВАНИЯ Г. МОСКВА			

ПРОВЕР. ЛОЩКЕР  
 СТ. ИНЖ. СТРОИГИН  
 Г. И. П. ЛОЩКЕР  
 Г. И. КОНСТ. ШАЛИРО  
 Н. КОНТР. ЛОЩКЕР  
 НАЧ. ОТД. КРАСАВИН

ФОРМАТ А4

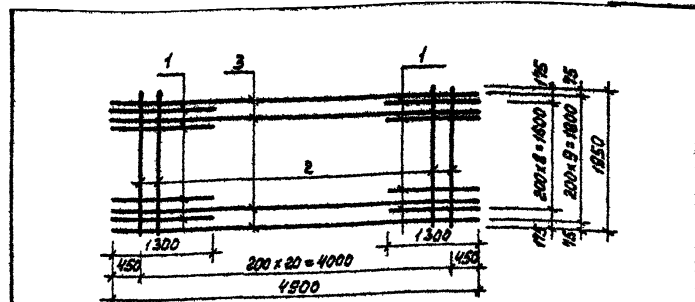

Формат ЗОНА Поз.	Обозначение	Наименование	Кол.	Примеч.
<u>Детали</u>				
В4 1	ТП 902-3-38.85 КЖИ.СВ.1	φ 12 А II ГОСТ 5781-82 L=1300	18	1,5 кг
В4 2	2	φ 6 А I ГОСТ 5781-82 L=1950	21	0,43 кг
В4 3	3	φ 6 А I ГОСТ 5781-82 L=4900	10	1,09 кг

ПРИВЯЗАН			
ИНВ. №			

ТП 902-3-38.85		КЖИ.СВ	
СЕТКА АРМАТУРНАЯ СВ		СТАДИИ   МАССА   МАСШТАБ	
		Р	46,9 1:50
		Лист	Листов 1
ЦНИИ ОП ИНЖЕНЕРНОГО ОБОРУДОВАНИЯ Г. МОСКВА			

ПРОВЕР. ЛОЩКЕР  
 СТ. ИНЖ. СТРОИГИН  
 Г. И. П. ЛОЩКЕР  
 Г. И. КОНСТ. ШАЛИРО  
 Н. КОНТР. ЛОЩКЕР  
 НАЧ. ОТД. КРАСАВИН

ЦНИИ ОП  
 ИНЖЕНЕРНОГО ОБОРУДОВАНИЯ  
 Г. МОСКВА

20516-03 (20) ФОРМАТ А4

Типовой проект 902-3-38.85 Я 660М III

ИНВ. № ТАБЛ. ПОСЛ. П. И ДАТА ВЗЛ. ИНВ. №