

ТИПОВОЙ ПРОЕКТ
407—3—13

**КОМПЛЕКТНЫЕ ТРАНСФОРМАТОРНЫЕ ПОДСТАНЦИИ МОЩНОСТЬЮ ДО 2×1000 кВА
БЕЗ РАСПРЕДЕЛИТЕЛЬНЫХ УСТРОЙСТВ 6—10 кВ ДЛЯ ПРОМЫШЛЕННЫХ УСТАНОВОК**

КОМПЛЕКТНАЯ ТРАНСФОРМАТОРНАЯ ПОДСТАНЦИЯ
МОЩНОСТЬЮ 2×630 кВА
ЧИРЧИКСКОГО ТРАНСФОРМАТОРНОГО ЗАВОДА
(ОТДЕЛЬНОСТОЯЩАЯ, ВСТРОЕННАЯ, ВНУТРИЦЕХОВАЯ)

АЛЬБОМ № 16

ЭЛЕКТРИЧЕСКАЯ ЧАСТЬ

СОСТАВ ПРОЕКТА ПОДСТАНЦИИ:

ЭЛЕКТРИЧЕСКАЯ ЧАСТЬ: альбомы № 16
СТРОИТЕЛЬНАЯ ЧАСТЬ: альбом № 2—общие материалы
альбом № 66—отдельностоящая КТП (однорядная) и альбом 66/69
альбом № 67—встроенная КТП (однорядная) и альбом 67/69
альбом № 68—внутрицеховая КТП (однорядная) и альбом 68/69
альбом № 69—отдельностоящая КТП (двухрядная) и альбом 69/69
альбом № 70—встроенная КТП (двухрядная) и альбом 70/69
альбом № 71—внутрицеховая КТП (двухрядная) и альбом 71/69

**ТИПОВОЙ ПРОЕКТ
407—3—13**

**КОМПЛЕКТНЫЕ ТРАНСФОРМАТОРНЫЕ ПОДСТАНЦИИ МОЩНОСТЬЮ ДО 2×1000 кВА
БЕЗ РАСПРЕДЕЛИТЕЛЬНЫХ УСТРОЙСТВ 6—10 кВ ДЛЯ ПРОМЫШЛЕННЫХ УСТАНОВОК**

**КОМПЛЕКТНАЯ ТРАНСФОРМАТОРНАЯ ПОДСТАНЦИЯ
МОЩНОСТЬЮ 2×630 кВА
ЧИРЧИКСКОГО ТРАНСФОРМАТОРНОГО ЗАВОДА
(ОТДЕЛЬНОСТОЯЩАЯ, ВСТРОЕННАЯ, ВНУТРИЦЕХОВАЯ)**

АЛЬБОМ № 16

ЭЛЕКТРИЧЕСКАЯ ЧАСТЬ

СОСТАВ ПРОЕКТА ПОДСТАНЦИИ

ЭЛЕКТРИЧЕСКАЯ ЧАСТЬ: Альбомы №1, 16
СТРОИТЕЛЬНАЯ ЧАСТЬ: Альбом №21—ОБЩИЕ МАТЕРИАЛЫ
Альбом №66—ОТДЕЛЬНОСТОЯЩАЯ КТП (ОДНОРЯДНАЯ) и Альбом 66/69
Альбом №67—ВСТРОЕННАЯ КТП (ОДНОРЯДНАЯ) и Альбом 67/69
Альбом №68—ВНУТРИЦЕХОВАЯ КТП (ОДНОРЯДНАЯ) и Альбом 68/69
Альбом №69—ОТДЕЛЬНОСТОЯЩАЯ КТП (ДВУХРЯДНАЯ) и Альбом 69/69
Альбом №70—ВСТРОЕННАЯ КТП (ДВУХРЯДНАЯ) и Альбом 70/69
Альбом №71—ВНУТРИЦЕХОВАЯ КТП (ДВУХРЯДНАЯ) и Альбом 71/69

РАЗРАБОТАН

**ГОСУДАРСТВЕННЫМИ ПРОЕКТНЫМИ ИНСТИТУТАМИ
ТЯЖПРОМЭЛЕКТРОПРОЕКТ (ЭЛЕКТРИЧЕСКАЯ ЧАСТЬ)
ПРОМСТРОЙПРОЕКТ (СТРОИТЕЛЬНАЯ ЧАСТЬ)**

ВВЕДЕН В ДЕЙСТВИЕ.

**ТЯЖПРОМЭЛЕКТРОПРОЕКТОМ ДИРЕКТИВНОЕ УКАЗАНИЕ
№ 1426 ОТ 30-ХІІ 1965 г.
ПРОМСТРОЙПРОЕКТОМ ПРИКАЗ
№ 104 ОТ 13-ХІІ 1965 г.**

273

**ЦЕНТРАЛЬНЫЙ ИНСТИТУТ ТИПОВЫХ ПРОЕКТОВ
МОСКОВСКИЙ ФИЛИАЛ
МОСКВА 1968 г.**

И75-16 2

№ п.п.	Наименование	№ листа	№ стр.	№ п.п.	Наименование	№ листа	№ стр.
I	Титульный лист	-	I		б) двухрядная подстанция		
2	Содержание альбома № I6	Iи	2	I2	Установочный чертёж	20,2I	2I,22
	<u>Общие чертежи для отдельно- стоящей, встроенной и внутрицеховой подстанций</u>			I3	<u>Сметы</u>	22-52и	23-53
3	Принципиальная однолинейная схема	2,3	3,4	I3	Сметы на электрооборудование и электроосвещение отдельно- стоящих и встроенных КТП (однорядных)	22-30и	23-3I
4	Спецификация подстанционного электрооборудования	4	5	I4	Сметы на электрооборудование и электроосвещение отдельно- стоящих и встроенных КТП (двухрядных)	3I-39и	32-40
	<u>Чертежи для отдельностоящей и встроенной подстанций</u>			I5	Сметы на электрооборудование внутрицеховых КТП (однорядных)	40-45и	4I-46
	а) однорядная подстанция			I6	Сметы на электрооборудование внутрицеховых КТП (двухрядных)	46-5Iи	47-52
5	Установочный чертёж	5,6,7	6,7,8				
6	Электрическое освещение	8	9				
7	Спецификация на электрическое освещение	9,10	10,1I				
	б) двухрядная подстанция						
8	Установочный чертёж	II,12,13	12,13,14				
9	Электрическое освещение	14	15				
10	Спецификация на электрическое освещение	15,16	16,17				
	<u>Чертежи для внутрицеховой подстанции</u>						
	а) однорядная подстанция						
II	Установочный чертёж	17,18,19	18,19,20				

Число листов
 Архивная
 Выпущена
 Проверено
 Дата
 М



1965	Комплектные трансформаторные подстанции мощностью до 2х1000 квв без распределительных устройств 6-10 кв для промышленных установок	Содержание альбома № I6	Типовой проект 407-3-13	Без изменений С изменениями Альбом I6 Лист I
------	--	-------------------------	-------------------------	--

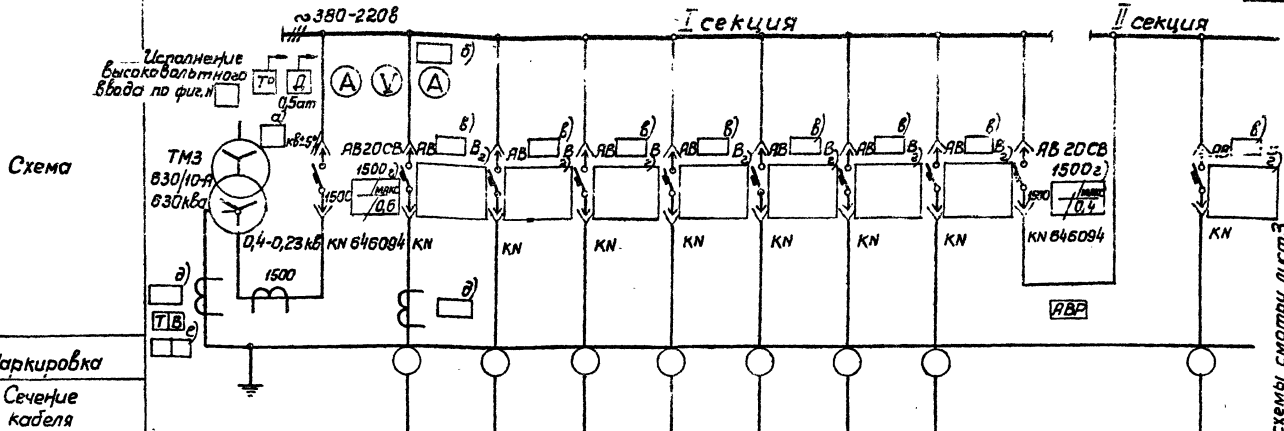

Маркировка
Сечение
кабеля

№ линии		1	2	3	4	5	6	7		8
Наименование линии	Трансфор- матор									Секционный автомат
Расчетный ток № шкафа		960								
Тип шкафа № чертежа ЧМ- инвентной схемы		1 ШН-8	2 ШН-2	3 ШН-2	4 ШН-2	5 ШН-2	6 ШН-2	7 ШН-2	8 ШН-10	

Продолжение схемы смотри лист 3

Схемы шкафов высоковольтных вводов

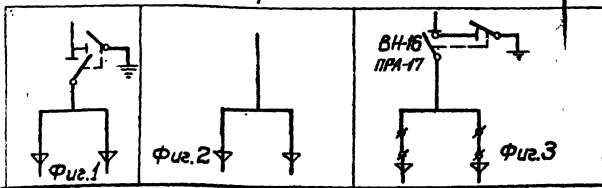

7	Шкаф ввода в.н.	ШТ	2	
6	Шкаф фидерных автоматов	ШН-2	ШТ	4
5	Шкаф секционный	ШН-10	ШТ	1
4	Шкаф ввода н.н.	ШН-8	ШТ	1
3	Шкаф ввода н.н.	ШН-8	ШТ	1
2	Трансформатор	ТМЗ-630/10-Я	ШТ	1
1	Трансформатор	ТМЗ-630/10-Я	ШТ	1
	Наименование	Тип		Примечание

Спецификация

1966	Комплектные трансформаторные подстанции мощностью до 2400кВа без распределительных устройств 6-10кВ для промышленных установок	КТП с двумя трансформаторами мощностью по 630 кВа Чирчикского трансформаторного завода. Принципиальная однолинейная схема.	Типовой проект 407-3-13	des изменений
				Лист 16

Москва
 Руководитель
 Инженер
 Проектант
 Проверен
 Дата

Схема

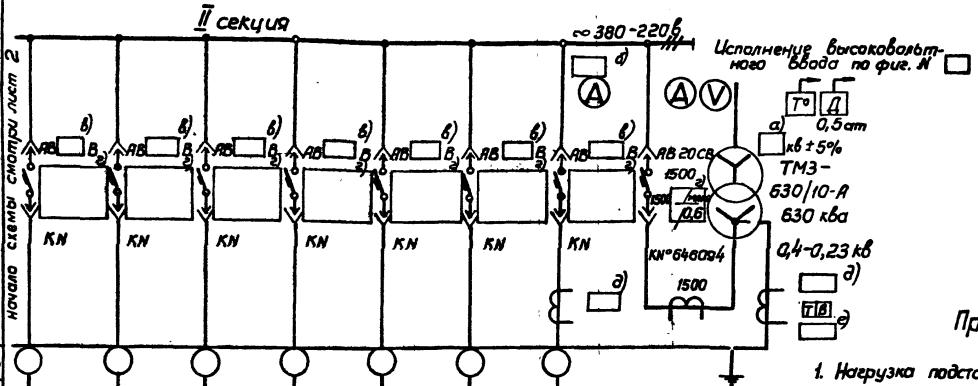

Примечания:

1. Нагрузка подстанции $Q_{\text{нв}} \cos \varphi =$ []
2. На шкафах для каждого автомата устанавливается табличка с надписью согласно графе «Наименование линии».
3. Расшифровка заполнения пропусков на схеме:

- а) номинальное напряжение / в кВ либо 10 кВ /
- б) шкала амперметра;
- в) тип автомата / АВ10 [] В либо АВ10 [] В /
- г) параметры расцепителей автомата.
- д) номинальный ток трансформатора []
- е) установка тока и времени защиты от однофазных замыканий на землю.

4. Амперметры и трансформаторы тока могут быть установлены на всех фидерах.
5. При отсутствии необходимости заказа полного количества шкафов с отходящими линиями [ШН-2] указанных в схеме, допускается взамен части шкафов заказывать шиннопроводы, связывающие отдельные шины КТП. При этом привязка трансформаторов и вводных шкафов должна остаться без изменения.

Маркировка кабеля										
Сечение кабеля										
№ линии	9	10	11	12	13	14	15			
Наименование линии								Ввод от трансформатора	трансформатора	трансформатора
Расчетный ток								960		
№ шкафа	5			6			7			
Тип шкафа	ШН-2			ШН-2			ШН-6			
№ чертежа элементной схемы										

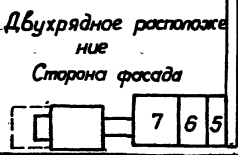
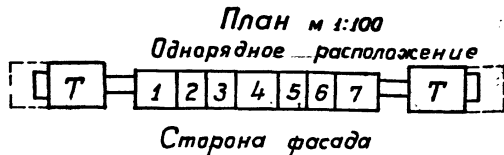

Дата
Контроль
Разработка
Выполнил
Масштаб

1966 Комплектные трансформаторные подстанции мощностью до 2х1000 кВА без распределительных устройств 6-10 кВ для промышленных установок.

КТП с двумя трансформаторами мощностью по 630 кВА Чирчикского трансформаторного завода.

Принципиальная однолинейная схема.

Типовой проект 407-3-13

без изменений
изменениями
Листом 16 Лист 3

№ позиции	Наименование и технические данные	Единица измерения	Количество	Поставщик	Примечание
-----------	-----------------------------------	-------------------	------------	-----------	------------

I	Комплектная трансформаторная подстанция по чертежу 407-3-13, альбом 16, лист 2	комплект	I	Чирчикский трансформаторный завод	
---	--	----------	---	-----------------------------------	--

В комплект входит:

- а/ 2 шт- трансформатор 10/6/ кв 150/0,4-0,23 кв, 630 кВа с масляным охлаждением, схема соединения "звезда-звезда-12", с выведенной нулевой точкой на стороне низшего напряжения;
- б/ 2 шт- шкаф высоковольтного ввода;
- в/ 2 шт- шкаф звезда низкого напряжения;
- г/ 1 шт- шкаф секционный;
- д/ 4 шт- шкаф фидерный.

1965	Комплектные трансформаторные подстанции мощностью до 2х1000 кВа без распределительных устройств 6-10 кв для промышленных установок.	КТН мощность 2х630 кВа Чирчикского трансформаторного завода. Спецификация подстанционного электрооборудования.	Типовой проект 407-3-13	без изменений с изменениями
				Альбом 16 лист 4

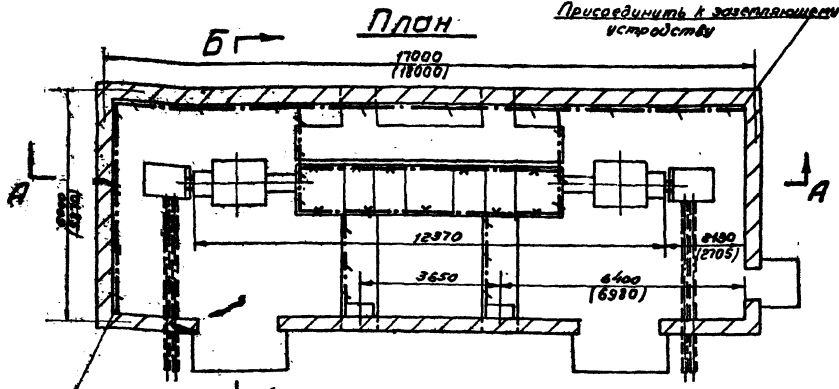
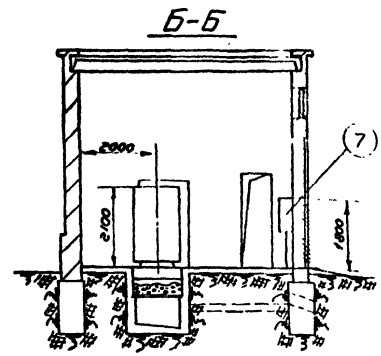
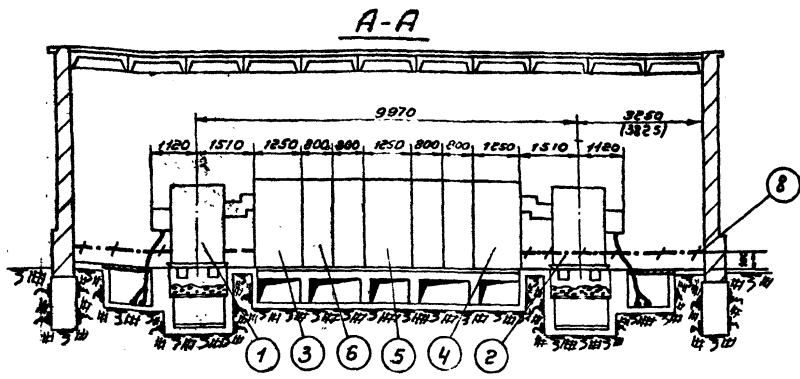

- ① Трансформатор 630кВа-1шт. (левое исполнение)
- ② Трансформатор 630кВа-1шт. (правое исполнение)
- ③ Шкаф ввода н/н ШН-8-1шт. (левое исполнение)
- ④ Шкаф ввода н/н ШН-8-1шт. (правое исполнение)
- ⑤ Шкаф секционный ШН-10-1шт.
- ⑥ Шкаф отходящих линий ШН-2-4шт см. примечание 5, лист 2
- ⑦ Пункт распределительный серии ПР-9000-2шт.
- ⑧ Полоса заземления-ст.полосовая 25x4мм. ГОСТ103-57: Вес 348,0кг.
- ⑨ Стойка кабельная К151-1шт.
- ⑩ Палка кабельная К160-55шт.

Присоединить к заземляющему устройству.

Примечание
 1. После установки шкафов фарды заделать цементным раствором.
 2. Размеры в скобках даны для встраиваемой КТП.

Изготовлено в МЗС, заводской № 407/3-13
 СЗЗ, заводской № 407/3-13
 заводской № 407/3-13
 заводской № 407/3-13



1965

Кабельные трансформаторные подстанции мощностью до 2х1000кВа без распределительных устройств 6-10кВ, для промышленных установок.

Отдел монтажная и встраиваемая КТП 630/6-10 с нуля трансформаторами (однакожная) Чирчикского завода. Вариант 1 - без шкафа ввода 4/н. Установочный чертеж.

Туповой лист № 407-3-13
 альбом 16 лист 5
 №75-16 7

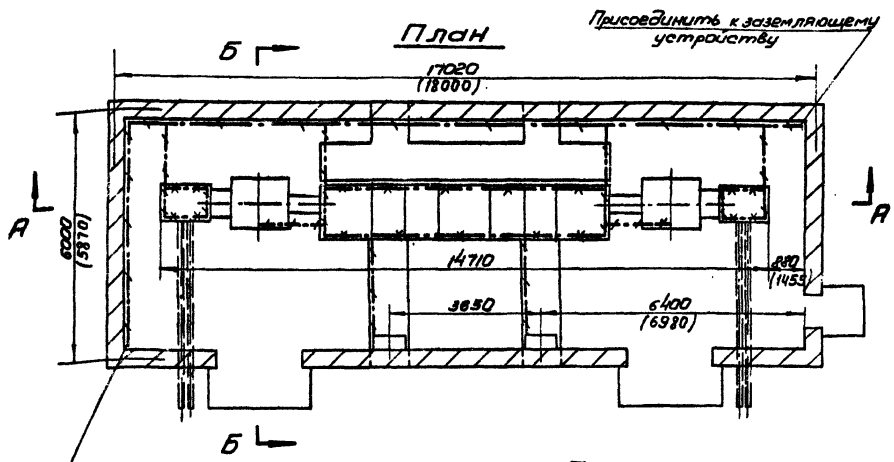
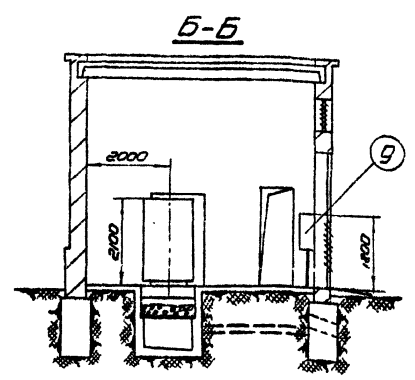
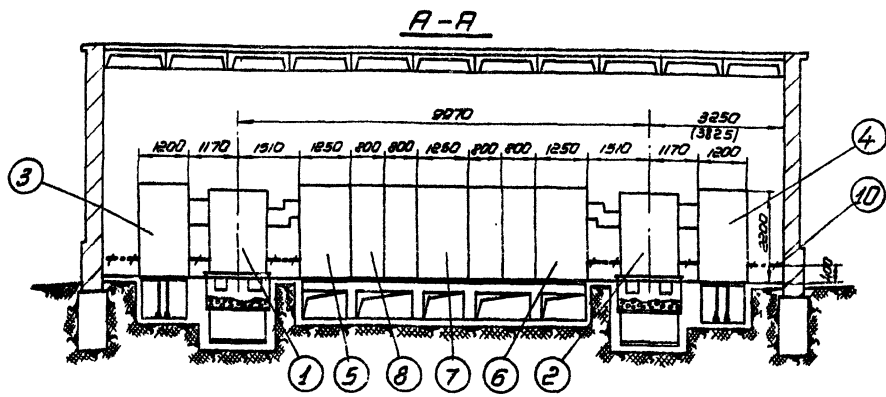

Присоединить к заземляющему устройству

Присоединить к заземляющему устройству.

Примечания:

1. При установке шкафов 8/н (поз. 3,4) плиты, перекрывающие приямки, должны быть сняты.
2. После установки шкафов, баразды заделать цементным раствором.
3. Размеры в скобках даны для встроенной КТП

- 1 Трансформатор 630кВА - 1шт. (левое исполнение)
- 2 Трансформатор 630кВА - 1шт. (правое исполнение)
- 3 Шкаф ввода 8/н с 8Н-16 - 1шт. (левое исполнение)
- 4 Шкаф ввода 8/н с 8Н-16 - 1шт. (правое исполнение)
- 5 Шкаф ввода 8/н ШН-8 - 1шт. (левое исполнение)
- 6 Шкаф ввода 8/н ШН-8 - 1шт. (правое исполнение)
- 7 Шкаф секционный ШН-10 - 1шт.
- 8 Шкаф отходящих линий ШН-2 - 4шт. см. примечания 5, лист 2
- 9 Пункт распределительный серии ПР-9000 - 2шт.
- 10 Полоса заземления - ст. полосовая 25x4мм; ГОСТ 103-57; Вес 320,0кг.
- 11 Стойка кабельная К151 - 4шт.
- 12 Палка кабельная К160 - 56шт.

1965	Комплектные трансформаторные подстанции мощностью до 2x1000кВА без распределительных устройств 6-10кВ, для промышленных установок	Отдельнаястоящая и встроенная КТП-630/6-10 с двумя трансформаторами (однорядная) Чирчикского завода вариант 2 - со шкафом ввода 8/н (с выключателем нагрузки) Установочный чертеж.	Типовой проект	№3
			407-3-13	изменениями
			альбом 16	лист 6
			№75-16	8

А-А

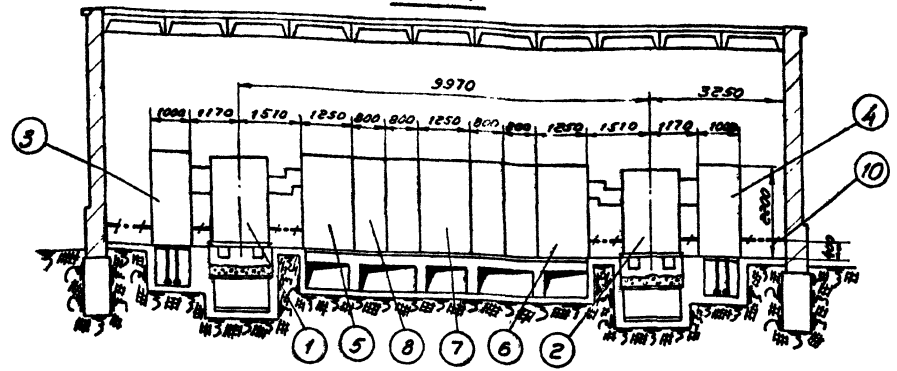

Б-Б

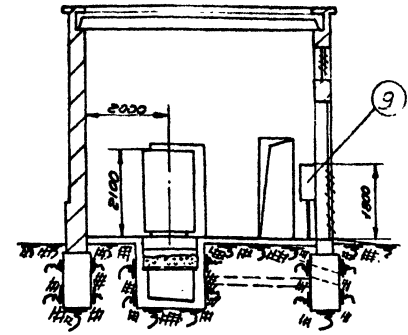

ПЛОМ

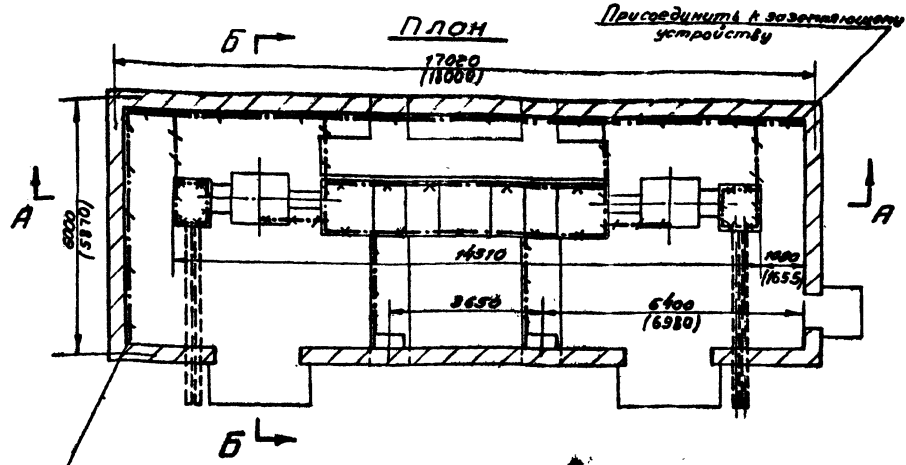

- 1 Трансформатор 630 кВ·ч·штк (левое исполнение)
- 2 Трансформатор 630 кВ·штк. (правое исполнение)
- 3 Шкаф ввода 8/н с разъединителем - 1 шт (левое исполнение).
- 4 Шкаф ввода 8/н с разъединителем - 1 шт. (правое исполнение)
- 5 Шкаф ввода н/н ШН-8 - 1 шт (левое исполнение)
- 6 Шкаф ввода н/н ШН-8 - 1 шт (правое исполнение)
- 7 Шкаф силовой ШН-10 - 1 шт
- 8 Шкаф отходящих линий ШН-2-4шт см. примечание 5, лист 2
- 9 Щит распределительный серии ПР-3000 - 2 шт
- 10 Провода заземления ст. полосовая 25х4мм, ГОСТ 103-57; Весом 38,0 кг.
- 11 Стойка кабельная Н151-14 шт.
- 12 Полка кабельная К160-56 шт.

Примечания

- 1 При установке шкафов 8/н (поз. 3, 4) крышки, перекрывающие крышки, должны быть сняты.
2. После установки шкафов барозаи заделаны цементным раствором.
3. Размеры в скобках даны для встраиваемой КТП.

Присоединить к заземляющему устройству

УТВЕРЖДЕНО
 Проект
 1965
 Москва

1965

Комплектные трансформаторные подстанции мощностью до 2х1000кВА без распределительных устройств 6-10кВ для промышленных установок

Отдельностоящая и встраиваемая КТП-630/6-10 с двумя трансформаторами (однофазная) Чирчикского завода. Вариант 3 - со шкафом ввода 8/н (с разъединителем). Установочный чертеж.

Титовой проект
 407-3-13

альбом № лист 7
 8475-16 5

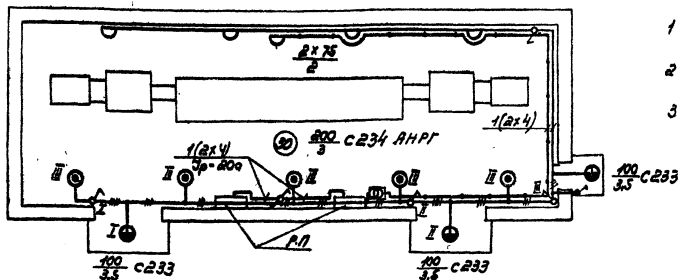

Примечания.

- 1 Напряжение сети общего освещения - 380/220В.
- 2 Напряжение ламп переносного освещения - 36В.
- 3 Для заземления неэлектропроводящих металлических частей электрооборудования используется нилевой рабочий провод: сети.

Условные обозначения.

- | | | | |
|---|--|-------|--|
| — | Линия сети рабочего освещения | △ | Розетка штепсельная двухполюсная в защищенном исполнении |
| — | Линия сети 36В | ♂ | Выключатель однополюсный в защищенном исполнении |
| ⊞ | Ящик ЯТП-0,25 с понижающим трансформатором ОСО-0,25; 220/36В; 250Ва, комплектно с автоматами, штепсельной розеткой и выключателем. | ♂ | Выключатель однополюсный в взрывозащищенном исполнении |
| ⊙ | Светильник люминесцентный цельного молочного стекла | ♂ | Переключатель в защищенном исполнении |
| ⊕ | Светильник фарфоровый полусферматовый с матовым стеклом | ⊙ | Нормируемая освещенность от общего освещения, лк |
| △ | Светильник плафон двухламповый | 200/3 | Мощность лампы в светильнике, Вт |
| | | 200/3 | Высота подвеса светильника над полом, м |

1965

Комплектные трансформаторные подстанции мощностью до 21000кВА без распределительных устройств 6-10кВ, для промышленных установок.	КТЛ, мощностью 2160кВА (однорядная) Чирчикского завода. Электрическое освещение	Типовой проект 407-3-13	Всё изменения с изменениями альбом 15, лист 8 И75-16 10
---	--	----------------------------	--

№ по- зиции	Наименование и технические данные	Еди- ница наме- рения	Коли- чество	Постав- щик	Приме- чание
I8	Шнур ШРПС, с медными жилами, резиновой изоляцией, в резиновом шланге, средний 2x1,5 кв.мм	м	15		
	<u>П. МОНТАЖНЫЕ КОНСТРУКЦИИ</u> <u>И ДЕТАЛИ</u> <u>/изделия заводов/</u>				
I9	Коробка У420, ответвительная, пластмассовая, для открытых проводов	шт	25		
	Кронштейн для наружной установки светильника:				
20	С234	шт	5		
21	С233	шт	8		

1965

Комплексные трансформаторные подстанции мощностью до 2х1000 квт без распределительных устройств 6-10 кв для промышленных установок.

ЭТП мощностью 2х680 квт /однорядная/ Чирчикского завода. Спецификация электрооборудования и материалов для электрического освещения.

Типовой проект
407-8-18

без наименований
с изменениями
Альбом 16 | Лист 10

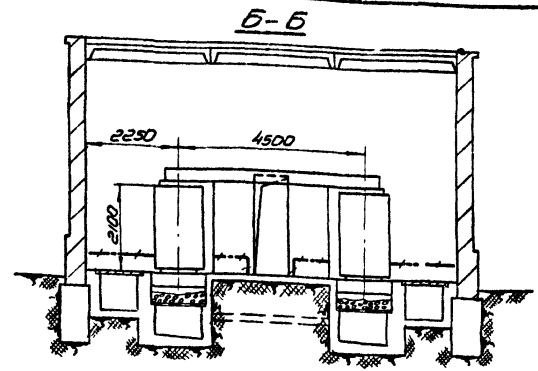
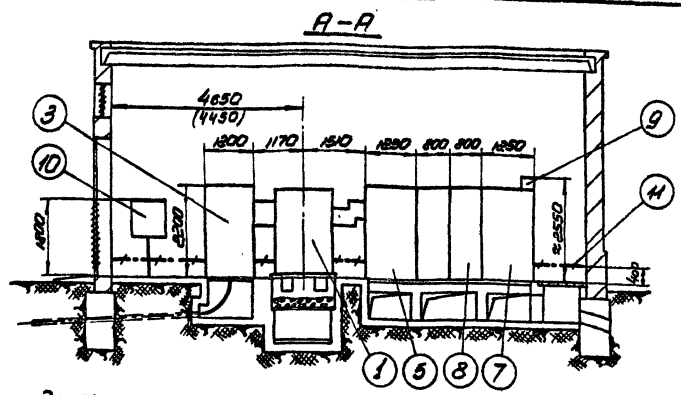

Присоединить к заземляющему устройству

ПЛАН

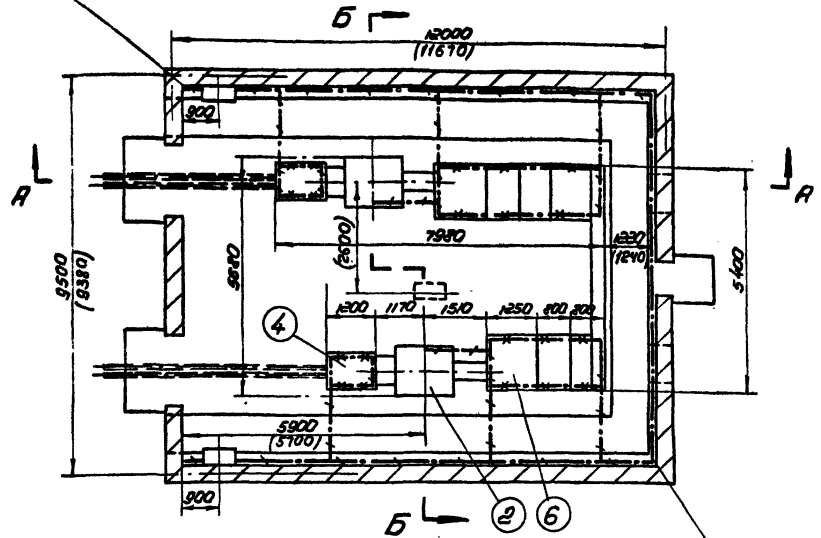

Присоединить к заземляющему устройству

- 1 Трансформатор 630кВа - 1шт (левое исполнение)
- 2 Трансформатор 630кВа - 1шт (правое исполнение)
- 3 Шкаф ввода 6/11 с ВН-16 - 1шт. (левое исполнение)
- 4 Шкаф ввода 6/11 с ВН-16 - 1шт (правое исполнение).
- 5 Шкаф ввода 11/11 ШН-8 - 1шт (левое исполнение)
- 6 Шкаф ввода 11/11 ШН-8 - 1шт (правое исполнение)
- 7 Шкаф секционный ШН-10 - 1шт.
- 8 Шкаф отходящих линий ШН-2 - 4шт. см. примечание 5, лист 2
- 9 Мароб шинный - 1шт.
- 10 Пункт распределительный серии ПР-9000 - 2шт.
- 11 Полоса заземления - ст.полосовая 25x4мм. ГОСТ 103-57, вес 450г.
- 12 Стойка кабельная К151 - 30шт.
- 13 Палка кабельная К161 - 120шт.

Примечания

1. Размеры в скобках даны для встраиваемой КТП
2. При установке шкафов 6/11 (поз. 3, 4) плиты, перекрывающие прямки, должны быть сняты.
3. После установки шкафов, барозды заделать цементным раствором.

1965

Намплектные трансформаторные подстанции мощностью до 2x1000кВа без распределительных устройств 6-10кВ, для промышленных установок.

Отдельная стоящая и встраиваемая КТП-630/6-10 с двумя трансформаторами (выпускаемая Чиряпского завода: вариант 2 - со шкафом ввода 6/11 (с выключателем нагрузки). Установочный чертеж.

Типовой проект
407-3-13
 3-х листов
 альбом 16, лист 12
 1/75-16 14

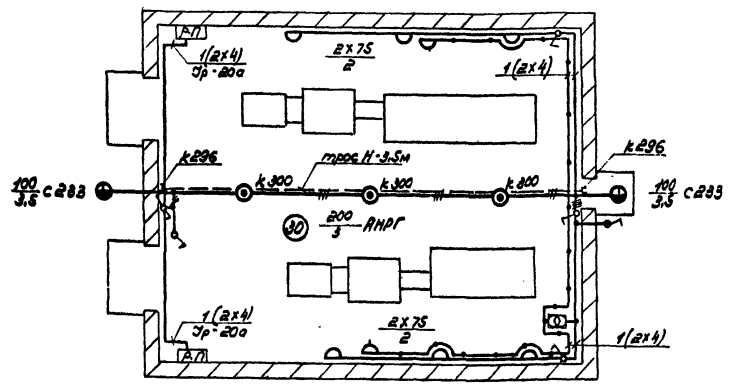

Примечания.

- 1 Напряжение сети общего освещения - 380/220в.
- 2 Напряжение ламп переносного освещения - 36в.
- 3 Для заземления металлообшивочных частей электрооборудования используется нулевой рабочий провод сети.

Условные обозначения.

- | | | | |
|---|--|---|--|
| — | Линия сети рабочего освещения | △ | Розетка штепсельная двухполюсная в защищенном исполнении |
| — | Линия сети 36в | ♩ | Выключатель однополюсный в взрывозащищенном исполнении |
| ⊞ | Ящик ЯТЛ-0,25 с понижающим трансформатором ОСО-0,25; 220/36в; 250ва, комплектно с автоматами, штепсельной розеткой и выключателем. | ♩ | Выключатель однополюсный в защищенном исполнении |
| ⊙ | Светильник Люметра цельного матового стекла | ♩ | Переключатель в защищенном исполнении |
| ⊙ | Светильник фарфаровый полуверметический с матовым стеклом | ⊙ | Нормируемая освещенность от общего освещения, Лк |
| ⊙ | Светильник Плафон двухламповый | ⊙ | Мощность лампы в светильнике Вт |
| | | 3 | Высота подвеса светильника над полом, м |

1965	Комплектные трансформаторные подстанции мощностью до 2х100кВа без распределительных устройств 6-10кВ для промышленных установок.	КТЛ, мощностью 2х630 (двухрядная) Чирчикского завода, электрическое освещение.	Типовой проект 407-3-13	без изменений с изменениями альбом 16 лист 14 И75-16 16
------	--	--	----------------------------	---

№ позиции	Наименование и технические данные	Единица измерения	Количество	Поставщик	Примечание	№ позиции	Наименование и технические данные	Единица измерения	Количество	Поставщик	Примечание
А. ЭЛЕКТРОБОРУДОВАНИЕ											
1. АППАРАТЫ											
1	Ящик ЯТШ-0,25 с понижающим трансформатором ОСО-0,25; 220/86 в; 250 ва, с автоматами АВ-25, с расцепителем И5 а, штепсельной розеткой и выключателем	шт	1			8	Арматура Плафон до 60 вт, с патроном П-27, двухламповая	шт	6		
						9	Арматура фарфоровая полугерметическая, с матовым стеклом, с патроном П-27	шт	2		
						10	Переносная ручная лампа, с защитной сеткой	шт	2		
II. ВЫКЛЮЧАТЕЛИ											
ИТЕПСЕЛЬНЫЕ СОЕДИНЕНИЯ											
2	Переключатель пакетный ПМ-10/4С, 220 в, 10 а, на два направления, без нулевого положения, защищенного исполнения	шт	1			11	Лампа накаливания 220 в, с цоколем Р-27:				
	Выключатель, 250 в, 6 а, однополюсный, для открытой установки, исполнения:					12	200 вт	шт	4		
	защищенного	шт	4			13	100 вт	шт	8		
4	брызгозащищенного	шт	1			14	75 вт	шт	15		
5	Розетка штепсельная, 250 в, 6 а, двухполюсная, защищенного исполнения	шт	2				Лампа накаливания 86 в, с цоколем Р-27, 50 вт	шт	8		
6	Вилка штепсельная, 250 в, 6 а, двухполюсная, защищенного исполнения	шт	2			Б. МАТЕРИАЛЫ					
III. ОСВЕТИТЕЛЬНЫЕ ПРИБОРЫ						I. КАБЕЛЬНАЯ ПРОДУКЦИЯ					
ИСТОЧНИКИ СВЕТА						Кабель АНРГ, с алюминиевыми жилами, с резиновой изоляцией, в резиновой негорючей оболочке:					
7	Арматура Люцетта цельного, молочного стекла, до 200 вт, с патроном П-27	шт	8			15	3х4 кв.мм	м	10		
						16	2х4 кв.мм	м	60		
						17	Провод ПРГ-500, с медными жилами, с резиновой изоляцией, гибкий				
							1х1,5 кв.мм	м	15		

Проект С.А. Островской
 Дата
 №
 Изм. № 1
 Сухово 3/11
 Выполнил
 Мос.к.в.а

1965	Комплектные трансформаторные подстанции мощностью до 2х1000 ква без распределительных устройств 6-10 кв для промышленных установок	КТП мощностью 2х630 ква (двухрядная) Чирчикского завода. Спецификация электрооборудования и материалов для электрического освещения.	Типовой проект	407-3-13	без изменений с изменениями Альбом 16 Лист 15
------	--	--	----------------	----------	---

№ позиции	Наименование и технические данные	Единица измерения	Количество	Поставщик	Примечание
-----------	-----------------------------------	-------------------	------------	-----------	------------

18	Шнур ШРС, с медными жилами, с резиновой изоляцией, в резиновом шланге, средний, 2х1,5 кв.мм	м	80		
----	---	---	----	--	--

П. МОНТАЖНЫЕ КОНСТРУКЦИИ
И УСТРОЙСТВА
/изделия заводов/

19	Коробка У420, ответвительная, шлюзовосводя, для открытых проводов	шт	20		
20	Кронштейн С288, для наружной установки осветительных	шт	2		
21	Зажим тросовый К296	шт	2		
22	Анкер К300	шт	8		
28	Проволока стальная Ø 8 мм	кг	5		

1965	Комплектные трансформаторные подстанции мощностью до 2х1000 квз без распределительных устройств 6-10 кв для промышленных установок.	КТП мощность 2х630 квз /двухрядная/ Чирчикского завода. Спецификация электрооборудования и материал для электрического освещения.	Типовой проект 407-8-18	без изменений
				о изменениях
				Альбом 16 Лист 16

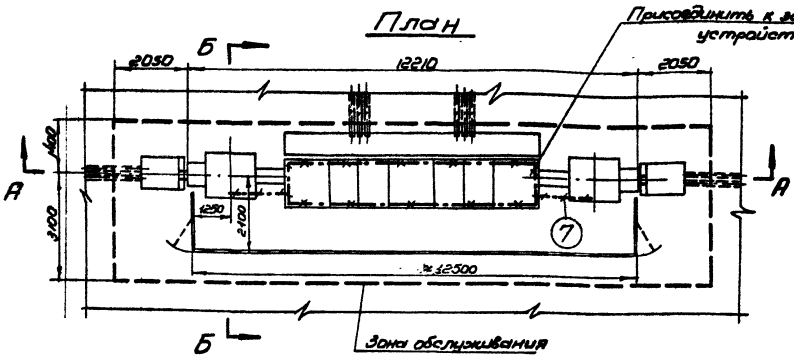
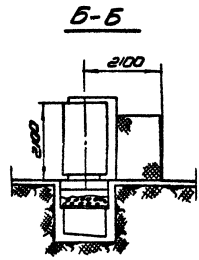
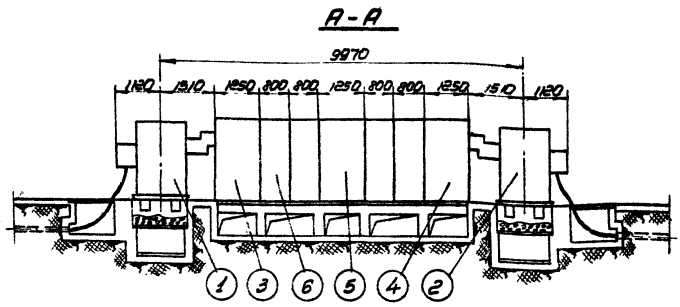

- ① Трансформатор 630кВа - 1шт. (левое исполнение)
- ② Трансформатор 630кВа - 1шт. (правое исполнение)
- ③ Шкаф ввода н/н ШН-В-1шт. (левое исполнение)
- ④ Шкаф ввода н/н ШН-В-1шт. (правое исполнение)
- ⑤ Шкаф секционный ШН-10-1шт.
- ⑥ Шкаф отходящих линий ШН-2-4шт. см. примечание 5, лист 2
- ⑦ Полоса заземления-ст. полосовая 25x4мм; ГОСТ 103-57 Вес 6,0кг.

Примечания:

1. При установке КТП в помещениях, обслуживаемых специально обученным персоналом, оборудование не устанавливать.
2. После установки шкафов, борозды заделать цементом

1965
 Проект
 Инженер
 Прохорова
 1:100

1965

Комплектные трансформаторные подстанции мощностью до 2х1000 кВа без распределительных устройств 6-10кВ, для промышленных установок

Внутрицеховая КТП-630/В-10 с двумя трансформаторами (однородная) Чирчикского завода. Вариант 1- без шкафа ввода В/м. Четырехугольный чертеж.

Пилоный проект
 407-3-13

без изменений
 альбом 16 лист 17
 1975-16 19

А-А

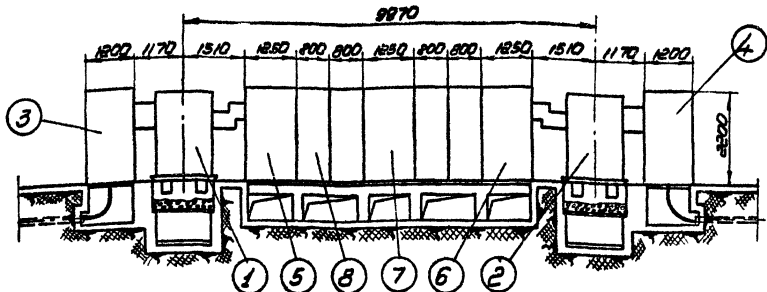

Б-Б

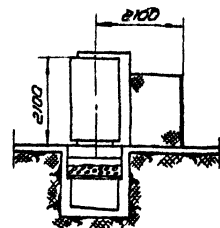

План

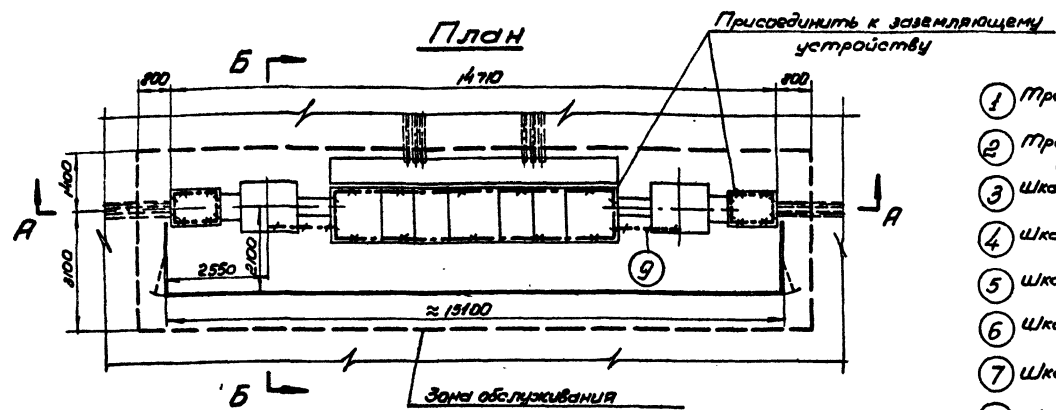

- ① Трансформатор 630кВа - 1 шт (левое исполнение)
- ② Трансформатор 630кВа - 1 шт (правое исполнение)
- ③ Шкаф ввода в/н с ВН-16 - 1 шт. (левое исполнение)
- ④ Шкаф ввода в/н с ВН-16 - 1 шт. (правое исполнение)
- ⑤ Шкаф ввода н/н ШН-8 - 1 шт. (левое исполнение)
- ⑥ Шкаф ввода н/н ШН-8 - 1 шт. (правое исполнение)
- ⑦ Шкаф секционный ШН-10 - 1 шт.
- ⑧ Шкаф отходящих линий ШН-2 - 4 шт. см. примечание 3, лист 2
- ⑨ Полоса заземления - ст. полубовая 25*4мм; ГОСТ 103-57; Вес ≈ 90кг.

Примечания:

- 1 При установке КТП в помещениях, обслуживаемых специально обученным персоналом, ограждение не устанавливается.
- 2 При установке шкафов в/н (поя. 3.4) плиты, перекрывающие приямок, должны быть сняты.
- 3 После установки шкафов, борозды заделать цементным раствором.

Исполнитель: М.Ш.С. / Проверен: С.И.С. / Утвержден: В.С.С. / Выпущено: 1965 г.



1965

Комплектные трансформаторные подстанции мощностью до 2*1000 кВа без распределительных устройств 6-10кВ, для промышленных установок.

Внутрицеховая КТП-630/6-10 с двумя трансформаторами (оборудована) чиряпжского завода. Вариант 2-со шкафом ввода в/н (с выключателем нагрузки). Установочный чертеж.

Титовой проект 407-3-13
 223 ИЗМЕНЕНИЯ
 25.08.16 16 Лист 18
 1975-16 20

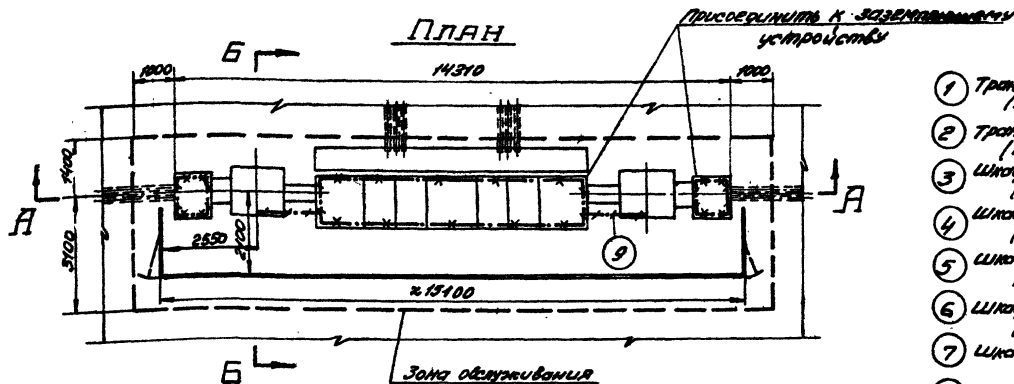
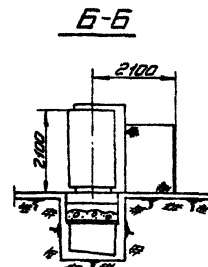
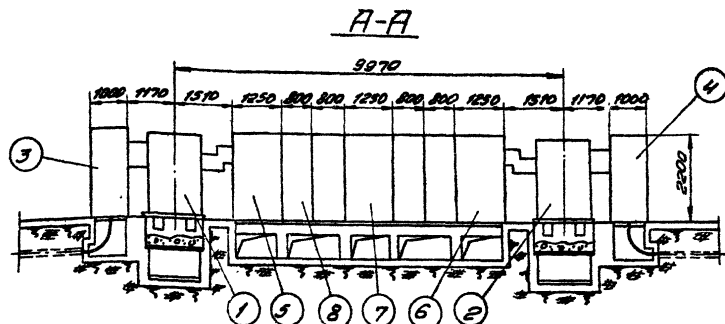

- 1 Трансформатор 630 кВа-1шт. (левое исполнение)
- 2 Трансформатор 630кВа-1шт. (правое исполнение)
- 3 Шкаф ввода в/н с разводителем-1шт. (левое исполнение)
- 4 Шкаф ввода в/н с разводителем-1шт. (правое исполнение)
- 5 Шкаф ввода н/н ШН-8-1шт. (левое исполнение)
- 6 Шкаф ввода н/н ШН-8-1шт. (правое исполнение)
- 7 Шкаф секционный ШН-10-1шт.
- 8 Шкаф отходящих линий ШН-2-4шт. см. примечание 5, лист 2
- 9 Полоса заземления - ст. полосовая 25x4мм; ГОСТ 103-57; Вес $\approx 9,0$ кг

ПРИМЕЧАНИЯ.

1. При установке КТП в помещении, обслуживаемых специально обученным персоналом, ограждение не устанавливается.
2. При установке шкафов в/н (раз. 3,4) плиты, перекрывающие приямки, должны быть сняты.
3. После установки шкафов, борозды заделывать цементным раствором.

1965

Компактные трансформаторные подстанции мощностью до 2х1000кВа без распределительных устройств 6-10кВ, для промышленных установок

Внутрицеховая КТП-630/6-10 с двумя трансформаторами (орнаментная) Туринского завода вариант 3-со шкафом ввода в/н (с разводителем)

Левой проект
407-3-13

без изменений
изменения
01.6.61м 16 лист 19

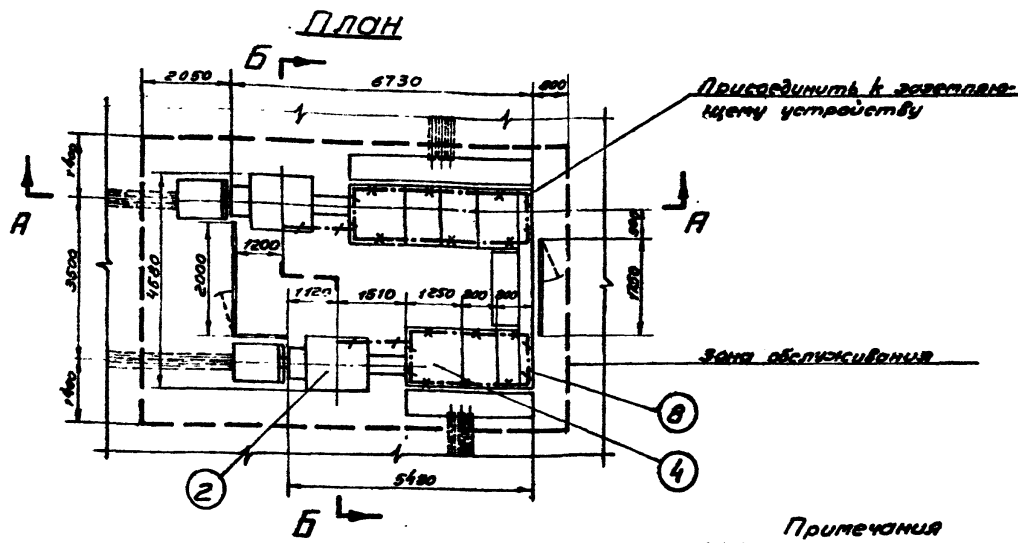
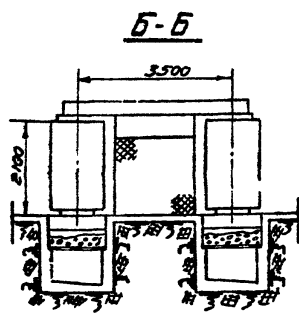
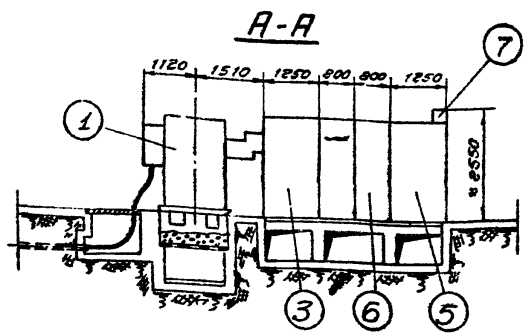

- ① Трансформатор 630 кВа - 1шт. (левое исполнение)
- ② Трансформатор 630 кВа - 1шт. (правое исполнение)
- ③ Шкаф ввода н/н ШН-8 - 1шт. (левое исполнение)
- ④ Шкаф ввода н/н ШН-8 - 1шт. (правое исполнение)
- ⑤ Шкаф секционный ШН-10 - 1шт.
- ⑥ Шкаф отходящих линий ШН-2-4 шт. см. примечание 5, лист 2
- ⑦ Короб шинный - 1 шт.
- ⑧ Полоса заземления-ст. полосовая 25x4мм; ГОСТ 103-57; вес 8,0 кг.
- ⑨ Стойка кабельная К-151- 4шт.
- ⑩ Полка кабельная К-150- 16 шт.

Примечания

1. При установке КТП в помещениях, обслуживаемых специально обученным персоналом, ограждение не устанавливать.
2. После установки шкафов, барьеры заделать цементным раствором.

Проектное бюро
 Институт
 1965

1965	Комплектные трансформаторные подстанции мощностью до 2х1000 кВа без распределительных устройств 6-10 кВ, для промышленных установок.	Внутрицеховая КТП-630/6-10 с двумя трансформаторами (двухрядная) Череповецкого завода. Вариант 1 - без шкафа ввода 6/н. Установочный чертеж.	Типовой проект 407-3-13	Лист 20 из 20
------	--	--	-----------------------------------	------------------

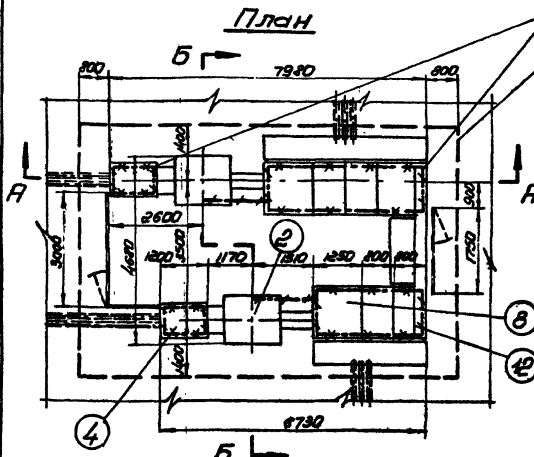
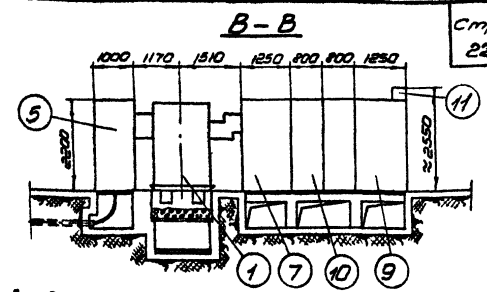
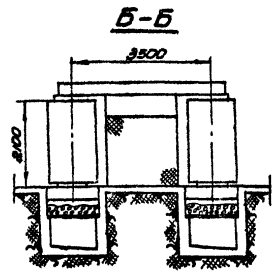
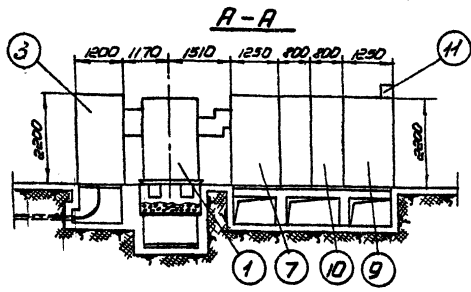

Присоединить к развешиваемой конструкции зона обслуживания

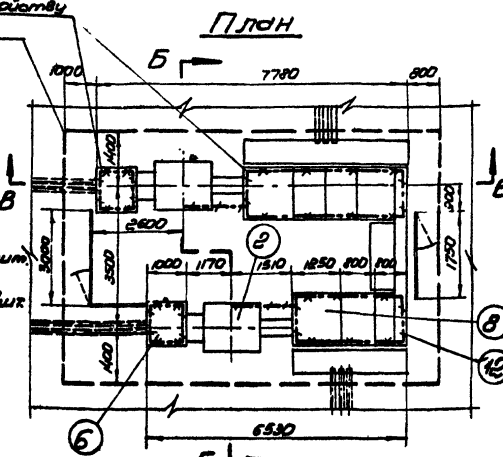

- ① Трансформатор 630кВа - 1шт. (левое исполнение)
- ② Трансформатор 630кВа - 1шт. (правое исполнение)
- ③ Щиток ввода 8/н с ВН-16 - 1шт. (левое исполнение)
- ④ Щиток ввода 8/н с ВН-16 - 1шт. (правое исполнение)
- ⑤ Щиток ввода 8/н с развешивателем - 1шт. (левое исполнение)
- ⑥ Щиток ввода 8/н с развешивателем - 1шт. (правое исполнение)
- ⑦ Щиток ввода 8/н ШН-8 - 1шт. (левое исполнение)
- ⑧ Щиток ввода 8/н ШН-8 - 1шт. (правое исполнение)
- ⑨ Щиток секционный ШН-10 - 1шт.
- ⑩ Щиток отходящих линий ШН-2-4шт. см. примечание 5, лист 2
- ⑪ Короб шинный - 1шт.
- ⑫ Полоса заземления - ст. полосовая 25x4мм; ГОСТ 103-57; Вес в кг.дл.
- ⑬ Стойка кабельная К151 - 4шт.
- ⑭ Полка кабельная К180 - 1шт.

Вариант 2

(со щитком ввода 8/н с ВН-16)

Вариант 3

(со щитком ввода 8/н с развешивателем)

Примечания:

- 1. При установке КТП в помещениях, обслуживаемых специально обученным персоналом, обслуживание не устанавливать.
- 2. При установке щитков 8/н (по п. 3, 4, 5, 6) шины, переключатели, лампы должны быть сняты.
- 3. После установки щитков, борозды заделать цементным раствором.

Исполнитель	Составитель	Проверенный	Утвержденный
М.И.М.	В.И.В.	С.И.С.	А.И.А.
Инженер	Инженер	Инженер	Инженер



1965

Комплектные трансформаторные подстанции мощностью до 2x1000кВа без распределительных устройств 6-10кВ, для промышленных установок.

Внутрицеловая КТП-630/6-10 с двумя трансформаторами (двухрамная) Чурчикского завода. Варианты 2 и 3 - со щитком ввода 8/н. Установочный чертеж.

Типовой проект
407-3-13

альбом 16 лист 21

№ п/п	Наименование преискуранта цѣнника и № позиций	Наименование и характеристика оборудования и монтажных работ	Единица измерения	Количество	Вес в кг		Сметная стоимость в рублях					
					Единицы измерения	Общий	Единицы			Общая		
							Оборудования	Монтажных работ	В т.ч. заработная плата основная по эксплуатации машин	Оборудования	Монтажных работ	В т.ч. заработная плата основная по эксплуатации машин
I	2	3	4	5	6	7	8	9	10	11	12	13
I	15-05 ч. I стр. 7 8-692	Подстанция комплектная трансформаторная типа КТП-2х630/6-10 кв, состоящая из: Трансформатора типа ТМЗ-630/6-10 кв, мощностью 630 кв	шт	2	3000	6000	1850	47,1	19,7 1,63	3700	94,2	39,4 3,26
2	15-05 ч. I стр. 105 8-685	Шкафа ввода высшего напряжения типа ШН-8	шт	2	758	1516	2260	42,9	19,8 1,81	4520	85,8	39,6 3,62
3	15-05 ч. I стр. 105 8-685	Шкафа секционного типа ШН-10	шт	1	730	730	1700	42,9	19,8 1,81	1700	42,9	19,8 1,81
4	15-05 ч. I стр. 105 8-686	Шкафа отходящих линий типа ШН-2	шт	4	466	1864	1520	38,4	17,3 1,78	6060	153,6	69,2 7,12
5	-	Пункт распределительный ПР-9000	шт	2	-	-	Учитывается в том случае, когда появится необходимость иметь более мелкие фидера					
6	8-711 8-721	Резьники и сушка трансформатора весом с маслом до 3тн.	шт	2	-	-	-	90,7	36,6 0,13	-	181,4	73,2 0,26

1985
1970

Комплектные трансформаторные подстанции мощностью до 2х1000 кв без распределительных устройств 6-10 кв для промышленных установок

КТП мощностью 2х630 кв, отдельностоящая встроенная без шкафов ввода высшего напряжения /I рядная/ Смета на электрооборудование.

Типовой проект
407-3-13без изменений
о наименовании

Альбом 16 Лист 22н

I	2	3	4	5	6	7	8	9	10	II	I2	I3		
7	Денник № 8 прил. 2 стр. 406 Указания по применению БРП на строительные работы стр. 9, таблица 5	Электроэнергия на сушку трансформатора	кВтч	600	-	-	-	0,021	-	-	12,6	-		
8	8-739	Сушка трансформаторного масла	т	1,78	-	-	-	46,8	<u>21,6</u> 0,69	-	63,9	<u>38,45</u> 1,23		
9	8-741	Заливка трансформатора сухим маслом	т	1,78	-	-	-	6,4	<u>2,44</u> 0,73	-	11,39	<u>4,34</u> 1,3		
10	8-1478	Стойка кабельная типа К-151	100шт	0,14	-	-	-	85,7	<u>20,1</u> 0,11	-	11,1	<u>2,81</u> 0,02		
11	8-1482	Полка кабельная типа К-150	100шт	0,66	-	-	-	9,3	<u>1,53</u> 0,04	-	5,21	<u>0,86</u> 0,02		
12	8-4721	Шины заземления сечением до 100 кв.мм в распреде- лительном устройстве	100м	0,48	-	-	-	67,2	<u>26,6</u> 0,32	-	32,26	<u>12,77</u> 0,15		
-----			-----			-----			-----			-----		
		Итого:					10110				16000	713,76	<u>300,49</u> 18,79	
13	-	Транспортные и прочие расходы	г	7	-	-	-	-	-	1120	-	-		

Итого	10110	16000	713,76	300,49	18,79
Т. 110	10110	16000	713,76	300,49	18,79
Руководит	10110	16000	713,76	300,49	18,79
Выполнит	10110	16000	713,76	300,49	18,79
Москва	10110	16000	713,76	300,49	18,79

1965
1970

Комплектные трансформаторные подстанции мощ-
ностью до 2х1000 квт без распределительных
устройств 6-10 кв для промышленных установок

ИПН мощностью 2х630 квт. Отдельностоящая и встроен-
ная без шаффов ввода низкого напряжения/1 радная/
Систа на электрооборудование.

Типовой проект
407-3-13

без изменений
с изменениями

Альбом 16 Лист 23.11

I	2	3	4	5	6	7	8	9	10	11	12	13	
14	-	Плановые накопления	6	6	-	-	-	-	-	-	42,83	-	

		Всего:									17120,00	756,59	300,43 18,78
<u>СВОДКА ИТОГОВ</u>													
		1. Стоимость оборудования руб.	17120										
		2. Стоимость монтажных работ руб.	757										

		Всего по смете:	руб. 17877										

1965
1970

Комплектные трансформаторные подстанции мощностью до 2х1000 кВа без распределительных устройств 6-10 кВ для промышленных установок

НТП мощностью 2х630кВа. Отдельностоящая и встроенная без шкафов ввода высшего напряжения /I рядная/ Смета на электрооборудование

Типовой проект 407-3-13

без изменений с изменениями
Листом 16 лист 24 и

№ п/п	Наименование преобразователя, ценника и № позиции	Наименование и характеристика оборудования и монтажных работ	Единица измерения	Количество	Вес в кг		Сметная стоимость в рублях					
					Единицы измерения	Общий	Единицы				Общая	
							Оборудования	Монтажных работ	В т.ч. заработная плата основная по эксплуатации машин	Оборудования	Монтажных работ	В т.ч. заработная плата основная по эксплуатации машин
I	2	3	4	5	6	7	8	9	10	II	I2	I3
1	15-05 ч.1 стр. 7 6-862	Подстанция комплектная трансформаторная типа КТП-2х30/6-10 кв, состоящая из: Трансформатора типа ТМЗ-630/6-10 кв, мощностью 630 кВа	шт	2	3000	6000	1850	47,1	19,7 1,63	3700	94,2	39,4 3,26
2	15-05 ч.1 стр. 105 6-865	Шкафа ввода высшего напряжения с выключателем нагрузки ВН-16	шт	2	460	920	660	31,7	13,4 1,9	1320	63,4	26,8 3,8
3	15-05 ч.1 стр. 105 6-865	Шкафа ввода высшего напряжения типа ШВ-8	шт	2	768	1516	2280	42,9	19,8 1,81	4520	85,8	39,6 3,62
4	15-05 ч.1 стр. 105 6-865	Шкафа секционного типа ШС-10	шт	1	780	780	1700	42,9	19,8 1,81	1700	42,9	19,8 1,81
5	15-05 ч.1 стр. 105 6-865	Шкафа отходящих линий типа ШН-2	шт	4	466	1864	1520	38,4	17,3 1,78	6080	153,6	69,2 7,12
6	-	Пункт распределительный типа ПР-9000	шт	2	-	-	Учитывается в том случае, когда появится необходимость иметь более мелкие фидера.					

Дата
 Выполнил
 Проверил
 Москва

1965
 1970

Комплексные трансформаторные подстанции мощностью до 2х1000 кВа без распределительных устройств 6-10 кв для промышленных установок

КТП мощностью 2х30 кВа. Отдельностоящая и встроенная со шкафом ввода с выключателями нагрузки /1 радиан/. Смета на электрооборудование.

Типовой проект с заманениями
 407-3-13

без изменений
 Альбом 16 лист 25 из

Имя: _____
 Должность: _____
 Дата: _____
 Подпись: _____

I	2	3	4	5	6	7	8	9	10	11	12	13		
7	8-711 8-721	Ревизия и сушка трансформатора весом с маслом до 3 тн.	шт	2	-	-	-	90,7	<u>36,6</u> 0,18	-	181,4	<u>73,2</u> 0,28		
8	Ленник № 8 прил.2 стр. 406 Указания по применению КЭР на строительные работы стр.9, таблица 5	Электроэнергия для сушки трансформатора	кВтч	600	-	-	0,021	-	-	-	12,6	-		
9	8-739	Сушка трансформаторного масла	т	1,78	-	-	-	46,8	<u>21,6</u> 0,69	-	83,8	<u>38,45</u> 1,23		
10	8-741	Задвка трансформатора сухим маслом	т	1,78	-	-	-	6,4	<u>2,44</u> 0,73	-	11,89	<u>4,34</u> 1,3		
11	8-1478	Огойка кабельная К-151	100шт	0,14	-	-	-	85,7	<u>20,1</u> 0,11	-	11,1	<u>2,81</u> 0,02		
12	8-1482	Полка кабельная К-160	100шт	0,56	-	-	-	9,3	<u>1,53</u> 0,04	-	5,21	<u>0,86</u> 0,02		
13	8-4721	Шины заземления сечением до 100 кв.мм в распределительном устройстве	100 м	0,48	-	-	-	67,2	<u>26,6</u> 0,82	-	32,28	<u>12,77</u> 0,16		

Итого:						11030						17320	777,16	<u>327,23</u> 22,59

1965
1970

Комплектные трансформаторные подстанции мощностью до 2х1000 квв без распределительных устройств 6-10 кв для промышленных установок

КТП мощности 2х630 квв. Отдельностоящая и встроенная со шкафами ввода с выключателями нагрузки /1 рядная/. Смета на электрооборудование.

Типовой проект 407-3-18

Без изменений
0 изменений
Альбом 16 листов 26л

I	2	3	4	5	6	7	8	9	10	11	12	13
I4	-	Транспортные и прочие расходы	%	7	-	-	-	-	-	1212,4	-	-
I5	-	Плановые накопления	%	6	-	-	-	-	-	-	46,63	-

Всего:										18532,4	823,79	<u>327,23</u> 22,59
<u>СВОДКА ИТОГОВ</u>												
1. Стоимость оборудования			руб.	18532								
2. Стоимость монтажных работ			руб.	824								

Всего по смете:			руб.	19356								

Исполнитель: Т. Давыд
 Руководитель: В. Смирнов
 Выполнил: В. Смирнов



1965
1970

Комплектные трансформаторные подстанции мощностью до 2х1000 квт без распределительных устройств 6-10 кв для промышленных установок

КТП мощностью 2х630 квт. Отдельностоящая и встроена со шкафом ввода с выключателями нагрузки /1 рядная/. Смета на электрооборудование.

Типовой проект 407-3-13

без наименований
о наименованиях
Альбом 16 лист 27и

№ пп	Наименование преискуранта, ценника и № позиции	Наименование и характеристика оборудования и монтажных работ	Единица измерения	Количество	Вес в кг		Сметная стоимость в рублях					
					Единицы измерения	Общий	Единицы			Общая		
							Оборудования	Монтажных работ	В т.ч. заработная плата основная по эксплуатации машин	Оборудования	Монтажных работ	В т.ч. заработная плата основная по эксплуатации машин
1	2	3	4	5	6	7	8	9	10	11	12	13
		<p>Материалы, не учтенные в стоимости монтажных работ и их монтаж</p> <p><u>I. Материалы</u></p>										
I	15-04 ч.П стр.145	Ящик типа ЯТП-0,25 с понижающим трансформатором 000-0,25	шт	1	10,2	10,2	-	13	-	-	13	-
2	Дополнение № 1 к пр-ту № 15-07 стр.15	<u>Арматура осветительная:</u> Люцетта до 200 вт	шт	5	1,37	6,85	-	1,95	-	-	9,75	-
3	Дополнение № 2 к пр-ту 15-07 стр.4	Плафон двухламповый	шт	4	2,2	8,8	-	3,7	-	-	14,8	-
4	цРСЦ № 1 ч.У стр.303	Сарфоровая подгуерметическая	шт	3	1,1	3,3	-	0,24	-	-	0,72	-
5	цРСЦ № 1 ч.У стр.301	Лампа переносная с защитной сеткой и шланговым проводом	шт	2	1,5	3,0	-	2,41	-	-	4,82	-
6	цРСЦ № 1 ч.У стр.320	<u>Стекло к арматуре:</u> Люцетта до 200 вт	шт	5	1,5	7,5	-	0,867	-	-	4,34	-

I	2	3	4	5	6	7	8	9	10	11	12	13
7	ЦРСЦ № I ч.У стр.321	Плафон двухламповый	шт	4	1,2	4,8	-	0,689	-	-	2,76	-
8	ЦРСЦ № I ч.У стр.320	Барофоровой полугерметиче- ской Лампа накаливания на напря- жении 220в, мощностью в Вт:	шт	8	0,8	0,9	-	0,217	-	-	0,65	-
9	16-03 ч.П стр.28	200	шт	5	0,15	0,75	-	0,115	-	-	0,58	-
10	16-03 ч.П стр.31	100	шт	3	0,1	0,3	-	0,19	-	-	0,57	-
11	16-03 ч.П стр.31	75	шт	9	0,08	0,72	-	0,16	-	-	1,44	-
12	ЦРСЦ № I ч.У стр.324	Лампа накаливания на нап- ряжение 36 в, мощностью 50 Вт	шт	2	0,06	0,12	-	0,079	-	-	0,16	-
13	15-04 ч. I стр.157	Переключатель выключный ПК-10/4С, 220в, 10 в. на 2 направления Кабель марки АМРТ, сече- нием в кв.мм:	шт	1	0,16	0,16	-	0,7	-	-	0,7	-
14	ЦРСЦ № I ч.У стр.106	3х1	км	0,01	239	2,39	-	231	-	-	2,31	-
15	ЦРСЦ № I ч.У стр.106	2х1	км	0,045	155	6,98	-	160	-	-	7,2	-
16	ЦРСЦ № I ч.У стр.220	Провод марки ПРГ-500, сече- нием 1,5 кв.мм /для заряд- ки светильников/ Итого:	км	0,016	35	0,53	-	35,7	-	-	0,54	-
			-----			-----			-----			-----
						57,8						64,34

Института	С.И.И.	В.И.И.	В.И.И.
Руководил	В.И.И.	В.И.И.	В.И.И.
Выполнил	В.И.И.	В.И.И.	В.И.И.



1965
1970

Комплексные трансформаторные подстанции мо-
щностью до 2х1000 квв без распределительных
устройств 6-10 кв для промышленных установок

КТП мощностью 2х380 квв /однорядная/
Смета на электроосвещение.

Типовой проект
407-3-13

без изменений
с изменениями

I	2	3	4	5	6	7	8	9	10	11	12	13
17	ЦРСЦ № I ч.У стр.4-6	Транспортные и прочие расходы по пов.: I: 4,7% от 13 руб.	-	-	-	-	-	-	-	-	0,61	-
18	ЦРСЦ № I ч.У стр.4-6	2-3: 7,8% от 24,55 руб.	-	-	-	-	-	-	-	-	1,91	-
19	ЦРСЦ № I ч.У стр.4-6	9-II: 8,6% от 2,59 руб.	-	-	-	-	-	-	-	-	0,22	-
20	ЦРСЦ № I ч.У стр.4-6	13: 5% от 0,7 руб.	-	-	-	-	-	-	-	-	0,04	-
-----											67,12	-
Итого:											67,12	-
21	-	Плановые накопления	%	6	-	-	-	-	-	-	4,08	-
-----											71,15	-
-----											71,15	-
2. Монтаж												
Кабель марки АНРГ двух-трехжильный с креплением скобками, сечением до 6 кв.мм												
I	8-4209		100 м	0,54	-	-	-	98,3	<u>32,7</u> 8,55	-	53,08	<u>17,66</u> 4,62
2	8-5966	Переключатель пакетный на ток до 25 а, устанавливаемый на конструкции на стене	шт	1	-	-	-	2,68	<u>0,97</u> 0,01	-	2,68	<u>0,97</u> 0,01
3	8-7001	Выключатель защищенный	100шт	0,04	-	-	-	66,2	<u>16,6</u> -	-	2,61	<u>0,66</u> -
4	8-7003	Выключатель брызгонепроницаемый	100шт	0,01	-	-	-	233	<u>35,4</u> -	-	2,33	<u>0,35</u> -

1965
1970

Комплектные трансформаторные подстанции мощностью до 2х1000 ква без распределительных устройств 6-10 кв для промышленных установок

КТП мощностью 2х630 ква /однорядная/
Смета на электроосвещение;Типовой проект
407-3-13без изменений
с изменениями

Альбом 16 листов и

I	2	3	4	5	6	7	8	9	10	11	12	13
6	8-7006	Розетка штепсельная защищен- ная	100шт	0,01	-	-	-	67,1	16,2	-	0,67	0,16
6	8-7017	Светильники Люцетта и фарфо- ровый полугерметический, ус- танавливаемые на проходе	100шт	0,08	-	-	-	428	68,8 25,3	-	34,24	5,5 2,02
7	8-7055	Плафон двухламповый	100шт	0,04	-	-	-	220	62,6 0,29	-	6,8	2,5 0,01
8	8-7088	Ящик типа КТП-0,25	100шт	0,01	-	-	-	381	117 1,23	-	3,31	1,17 0,01

Всего:											107,72	28,97
Плановые затраты											6	6,67

Всего по %:											114,18	28,97 6,37
Всего стоимость монтажных работ и материалов											165,33	28,97 6,67

Исполнитель:
 Руководитель:
 Выполнил:

1965
1970

Комплектные трансформаторные подстанции мощ-
ности до 2х1000 квА без распределительных
устройств 6-10 кв для промышленных установок

КТП мощностью 2х630 квА /однофазная/
Систа на электросвещении.

Типовой проект
407-3-13

без изменений
с изменениями
Альбом 16 лист 31и

№ № п/п	Наименование прейскуранта, ценника и № позиции	Наименование и характеристика оборудования и монтажных работ	Единица измерения	Количество	Вес в кг		Сметная стоимость в рублях					
					Единицы измерения	Общий	Единицы			Общая		
							Оборудования	Монтажных работ	В т.ч. заработная плата основная по эксплуатации машин	Оборудования	Монтажных работ	В т.ч. заработная плата основная по эксплуатации машин
1	2	3	4	5	6	7	8	9	10	11	12	13
I	15-05 ч. I стр. 7 8-892	Подстанция комплектная трансформаторная типа КТП-2х630/6-10 кв, состоящая из: Трансформатора типа ТМЗ-630/6-10 кв, мощностью 630 кВа	шт	2	3000	6000	1850	47,1	<u>19,7</u> 1,63	3700	94,2	<u>39,4</u> 3,26
2	15-05 ч. I стр. 105 8-885	Шкафа ввода высшего напряжения типа ШН-8	шт	2	758	1516	2260	42,9	<u>19,8</u> 1,81	4520	85,8	<u>39,6</u> 3,62
3	15-05 ч. I стр. 105 8-885	Шкафа секционного типа ШН-10	шт	1	730	730	1700	42,9	<u>19,8</u> 1,81	1700	42,9	<u>19,8</u> 1,81
4	15-05 ч. I стр. 105 8-886	Шкафа отходящих линий типа ШН-2	шт	4	466	1864	1520	39,4	<u>17,3</u> 1,78	6080	153,6	<u>69,2</u> 7,12
5	8-711 8-721	Резиния и сушка трансформатора весом с маслом до 3 тн	шт	2	-	-	-	90,7	<u>36,6</u> 0,13	-	181,4	<u>73,2</u> 0,26

Утверждено
Дата
Исполнитель
Директор
Выполнено
Москва

1965
1970

Комплектные трансформаторные подстанции мощностью до 2х1000 кВа без распределительных устройств 6-10 кв для промышленных установок

КТП мощностью 2х630 кВа. Отдельностоящая и востроенная без шкафа ввода высшего напряжения 72 рядная/. Смета на электрооборудование.

Типовой проект 407-3-13

без изменений с изменениями Альбом 16 лист 32д

I	2	3	4	5	6	7	8	9	10	II	I2	I3
6	ценник № 8 прил.2 стр. 406 Указания по применению ЕРР на строительные работы стр.9,таблица 5	электроэнергия для сушки трансформатора	кВтч	600	-	-	-	0,021	-	-	12,6	-
7	8-739	Сушка трансформаторного масла	т	1,78	-	-	-	46,8	<u>21,6</u> 0,69	-	83,3	<u>38,45</u> 1,23
8	8-741	Заливка трансформатора сухим маслом	т	1,78	-	-	-	6,4	<u>2,44</u> 0,73	-	11,39	<u>4,34</u> 1,3
9	Данные Черниг- ского трансфор- маторного за- вода 8-887	Короб шинный	шт	1	138	138	175	11,6	<u>3,85</u> 0,07	175	11,6	<u>3,85</u> 0,07
10	8-1478	Стойка кабельная К-151	100шт	0,3	-	-	-	85,7	<u>20,1</u> 0,11	-	25,71	<u>6,03</u> 0,03
11	8-1482	Полка кабельная типа К-130	100шт	1,2	-	-	-	9,3	<u>1,53</u> 0,04	-	11,16	<u>1,84</u> 0,05
12	8-4721	Шина заземления сече- нием до 100 кв.мм в распре- делительном устройстве	100м	0,57	-	-	-	67,2	<u>26,6</u> 0,32	-	38,3	<u>15,16</u> 0,18
----- Итого:					10248					16175	751,96	<u>310,87</u> 18,93

1965 1970	Комплектные трансформаторные подстанции мощ- ностью до 2х1000 кВа без распределительных устройств 6-10 кв для промышленных установок	КТП мощностью 2х630 кВа. Отдельностоящая и встроен- ная без шкафа ввода высшего напряжения /2 рядная/ Смета на электрооборудование.	Типовой проект 407-3-13	без изменений с изменениями Альбом 16 лист 33и
--------------	--	---	----------------------------	--

1	2	3	4	5	6	7	8	9	10	11	12	13
I3	-	Транспортные и прочие расходы	%	7	-	-	-	-	-	1132,25	-	-
I4	-	Плановые накопления	%	6	-	-	-	-	-	-	45,12	-

		Всего:								17307,25	797,08	<u>18,87</u> 18,98
<u>СВОДКА ИТОГОВ</u>												
		1. Стоимость оборудования	руб.	17307								
		2. Стоимость монтажных работ	руб.	797								

		Всего по смете:	руб.	18104								

Итого в смете
Дата
Выполнил
Руководил
И. номер
в вези
в вези

Москва

1965 1970	Комплектные трансформаторные подстанции мощностью до 2х1000 кВа без распределительных устройств 6-10 кв для промышленных установок	КТП мощностью 2х630 кВа. Отдельностоящая и встроенная без шкафа ввода высшего напряжения /2 рядная/ Смета на электрооборудование.	Типовой проект 407-3-13	Без изменений с изменениями Альбом 14 лист 34и
--------------	--	---	-------------------------	---

№ п/п	Наименование преобразователя, ценика и № позиции	Наименование и характеристика оборудования и монтажных работ	Единица измерения	Количество	Вес в кг		Сметная стоимость в рублях					
					Единицы измерения	Общий	Единицы			Общая		
							Оборудования	Монтажных работ	В т.ч. заработная плата основная по эксплуатации машин	Оборудования	Монтажных работ	В т.ч. заработная плата основная по эксплуатации машин
I	2	3	4	5	6	7	8	9	10	11	12	13
1	15-05 ч. I стр. 7 8-692	Подстанция комплектная трансформаторная типа КТП-2х630/6-10 кв, состоящая из: Трансформатора типа ТМЗ-630/6-10 кв, мощностью 630 кВа	шт	2	3000	6000	1860	47,1	<u>19,7</u> 1,63	3700	94,2	<u>39,4</u> 3,26
2	15-05 ч. I стр. 105 8-665	Шкафа ввода высшего напряжения с выключателем нагрузки ВН-16	шт	2	460	920	660	31,7	<u>13,4</u> 1,9	1320	63,4	<u>26,8</u> 3,8
3	15-05 ч. I стр. 105 8-665	Шкафа ввода низшего напряжения типа ШН-8	шт	2	758	1516	2260	42,9	<u>19,8</u> 1,81	4520	85,8	<u>39,6</u> 3,62
4	15-05 ч. I стр. 105 8-665	Шкафа секционного типа ШН-10	шт	1	730	730	1700	42,9	<u>19,8</u> 1,81	1700	42,9	<u>19,8</u> 1,81
5	15-05 ч. I стр. 105 8-665	Шкафа отходящих линий типа ШН-2	шт	4	466	1864	1520	38,4	<u>17,3</u> 1,78	6080	153,6	<u>69,2</u> 7,12
6	-	Пункт распределительный типа ПР-9000	шт	2	-	-	Учитывается в том случае, когда появится необходимость иметь более мелкие фидера					

Исполнитель: Т. Мас
Проверил: Р. Мас
Выполнил: С. Мас

Итого сметы
Дата
Итого сметы



1965
1970

Комплектные трансформаторные подстанции мощностью до 2х1000 кВа без распределительных устройств 6-10 кв для промышленных установок

КТП мощностью 2х630 кВа. Отдельностоящая и встроена со шкафами ввода с выключателями нагрузки. /2 рядная/. Смета на электрооборудование.

Типовой проект 407-3-13

без изменений с изменениями Альбом 16 лист 35и

I	2	3	4	5	6	7	8	9	10	11	12	13
7	8-711 8-721	Ревизия и сушка трансформатора весом с маслом до 3 тн	шт	2	-	-	-	90,7	<u>36,6</u> 0,13	-	181,4	<u>73,2</u> 0,26
8	Ценник № 8 Прил. 2 стр. 406 Указания по применению ЕРЕР на строи- тельные рабо- ты стр. 9, таб- лица 5	Электроэнергия для сушки трансформатора	кВтч	600	-	-	-	0,021	-	-	12,6	-
9	3-739	Сушка трансформаторного масла	т	1,78	-	-	-	46,8	<u>21,6</u> 0,69	-	83,3	<u>38,45</u> 1,23
10	8-741	Заливка трансформатора сухим маслом	т	1,78	-	-	-	6,4	<u>2,44</u> 0,73	-	11,39	<u>4,34</u> 1,3
11	Данные Черни- ского трансфор- маторного заво- да	Короб шинный	шт	1	138	138	175	11,6	<u>3,85</u> 0,07	175	11,6	<u>3,85</u> 0,07
12	8-887 8-1478	Стойка кабельная К-161	100шт	0,3	-	-	-	85,7	<u>20,1</u> 0,11	-	25,71	<u>6,03</u> 0,03
13	8-1482	Полка кабельная К-160	100шт	1,2	-	-	-	9,3	<u>1,53</u> 0,04	-	11,16	<u>1,84</u> 0,05
14	8-4721	Шина заземления сечением до 100 кв.мм в распределительном устройстве	100 м	0,57	-	-	-	67,2	<u>26,6</u> 0,32	-	38,3	<u>15,16</u> 0,18
Итого:										17495	315,36	337,37
335 (97)	Комплектные трансформаторные подстанции мощ- ностью до 2х1000 кВа без распределительных устройств 6-10 кв для промышленных установок		КТП мощностью 2х630 кВа. Отдельностоящая и встроен- ная со шкафами ввода с выключателями нагрузки. /2 рядная/. Смета на электрооборудование.				Типовой проект 407-3-13		без изменений 5 изменений		альбом 16 лист 3611	

I	2	3	4	5	6	7	8	9	10	11	12	13
I5	-	Транспортные и прочие расходы	%	7	-	-	-	-	-	1224,65	-	-
I6	-	Плановые накопления	%	6	-	-	-	-	-	-	48,92	-

Всего:										18719,65	864,28	337,67 22,73
<u>СВОДКА ИТОГОВ</u>												
1. Стоимость оборудования			руб.	18720								
2. Стоимость монтажных работ			руб.	864								

Всего по смете:			руб.	19584								

Руководил _____
 Выполнил _____
 Дата _____
 Подпись _____

1965
1970

Комплектные трансформаторные подстанции мощностью до 2х1000 кВа без распределительных устройств 6-10 кв для промышленных установок

КТП мощностью 2х630 кВа. Отдельностоящая и встроенная со шкафом ввода с выключателями нагрузки. /2 рядная/. Смета на электрооборудование.

Типовой проект
407-3-13

без изменений
с изменениями

Альбом 16 лист 37,1

№ п/п	Наименование преискуранта, ценника и № позиций	Наименование и характеристика оборудования и монтажных работ	Единица измерения	Количество	Вес в кг		Сметная стоимость в рублях					
					Единицы измерения	Общий	Единицы			Общая		
							Оборудования	Монтажных работ	В т.ч. заработная плата основная по эксплуатации машин	Оборудования	Монтажных работ	В т.ч. заработная плата основная
1	2	3	4	5	6	7	8	9	10	11	12	13
		<p>Материалы, не учтенные в стоимости монтажных работ и их монтаж</p> <p><u>I. Материалы</u></p>										
1	15-04 ч.П стр.145	Ящик типа ЯП-0,25 с понижающим трансформатором ОСО-0,25	шт	1	10,2	10,2	-	13	-	-	13	-
		<u>Аматюра осветительная:</u>										
2	Дополнение № 1 к пр-ту 15-07 стр.15	Липцетта до 200 шт	шт	3	1,37	4,11	-	1,95	-	-	5,85	-
3	Дополнение № 2 к пр-ту 15-07 стр.4	Плафон двухламповый	шт	6	2,2	13,2	-	3,7	-	-	22,2	-
4	ЦРСИ № 1 ч.У стр.308	Барфоровая полугерметическая	шт	2	1,1	2,2	-	0,24	-	-	0,48	-
5	ЦРСИ № 1 ч.У стр.301	Лампа переносная с защитной сеткой и шланговым проводом	шт	2	1,5	3,0	-	2,41	-	-	4,82	-
6	ЦРСИ № 1 ч.У стр.320	<u>Стекло к арматуре:</u> Липцетта до 200 шт	шт	3	1,5	4,5	-	0,867	-	-	2,6	-

1965
1970

Комплектные трансформаторные подстанции мощностью до 2х1000 кВа без распределительных устройств 6-10 кв для промышленных установок

КТП мощностью 2х630 кВа /двухрядная/ Смета на электроосвещение.

Типовой проект
407-3-13

без изменений
с изменениями

Альбом 16 лист 38 и

Выполнил
 Проверил
 Составил
 Демидов И
 Моска

I	2	3	4	5	6	7	8	9	10	11	12	13
7	ДСРСЦ № I ч.У стр.321	Плафон двухламповый	шт	6	1,2	7,2	-	0,689	-	-	4,13	-
8	ДСРСЦ № I ч.У стр.320	фарфоровой полугерметичекой	шт	2	0,3	0,6	-	0,217	-	-	0,43	-
9	И6-03 ч.П стр. 28	Лампа накаливания на напряжении 220в, мощностью в Вт: 200	шт	3	0,15	0,45	-	0,115	-	-	0,35	-
10	И6-03 ч.П стр.31	100	шт	2	0,1	0,2	-	0,19	-	-	0,38	-
11	И6-03 ч.П стр.31	75	шт	13	0,08	1,04	-	0,16	-	-	2,08	-
12	ДСРСЦ № I ч.У стр.324	Лампа накаливания на напряжении 36 в, мощностью 60Вт	шт	2	0,06	0,12	-	0,079	-	-	0,16	-
13	И5-04 ч.1 стр.157	Переключатель пакетный ПК-10/4С, 220в, 10а, на 2 направления	шт	1	0,16	0,16	-	0,7	-	-	0,7	-
14	ДСРСЦ № I ч.У стр.106	Кабель марки АНГ,сечением в кв.мм: 3х4	км	0,01	239	2,39	-	231	-	-	2,31	-
15	ДСРСЦ № I ч.У стр.106	2х4	км	0,06	155	9,3	-	160	-	-	9,6	-
16	ДСРСЦ № I ч.У стр.220	Провод марки ПРГ-500 сечением 1,5 кв.мм /для										

Исполнитель: М.А.Ш.
Руководил: В.А.Ш.
Выполнил: В.А.Ш.

Отдел: сто
Дата: / /
М:



1965
1970

Комплектные трансформаторные подстанции мощностью до 2х1000 ква без распределительных устройств 6-10 кв для промышленных установок

КТП мощностью 2х630 ква /двухрядная/ Смета на электроосвещение.

Типовой проект 407-3-13

без изменений
с изменениями
Альбом 16 лист 39 и

I	2	3	4	5	6	7	8	9	10	11	12	13
		зарядки светильников/	км	0,015	35	0,53	-	35,7	-	-	0,54	-
		Итого:				59,2					69,63	-
17	ЦРСЦ № I ч.У стр. 4-6	Транспортные и прочие расходы по пов.: I; 4,7% от 13 руб.	-	-	-	-	-	-	-	-	0,61	-
18	ЦРСЦ № I ч.У стр. 4-6	2-3; 7,8% от 28,05 руб.	-	-	-	-	-	-	-	-	2,19	-
19	ЦРСЦ № I ч.У стр. 4-6	9-11; 8,6% от 2,81 руб.	-	-	-	-	-	-	-	-	0,24	-
20	ЦРСЦ № I ч.У стр. 4-6	13; 6% от 0,7 руб.	-	-	-	-	-	-	-	-	0,04	-
		Итого:									72,71	-
21	-	Плановые накопления	%	6	-	-	-	-	-	-	4,36	-
		Всего по I:									77,07	-
		2. Монтаж										
I	8-4209	Кабель марки АНГ, двух- жильный, с крепле- нием скобами, сечением до 6 кв.мм	100 м	0,56	-	"	-	98,3	$\frac{32,7}{6,55}$	-	55,05	$\frac{18,31}{4,79}$
2	8-4171	Кабель марки АНГ, эк- сплуатация на тросе, сече- нием до 10 кв.мм	100 м	0,13	-	-	-	70,3	$\frac{10,5}{3,69}$	-	9,14	$\frac{1,37}{0,48}$

1965
1970Комплектные трансформаторные подстанции мощ-
ностью до 2х1000 квт без распределительных
устройств 6-10 кв для промышленных установокКТП мощностью 2х630 квт /двухрядная/
Сети на электросвечение.Типовой проект
407-3-13без изменений
с изменениями

альбом 16 лист 40и

I	2	3	4	5	6	7	8	9	10	II	I2	I3	
3	8-5966	Переключатель пакетный на ток до 25 а, устанавливаемый на конструкции на стене	шт	1	-	-	-	2,68	<u>0,97</u> 0,01	-	2,68	<u>0,97</u> 0,01	
4	8-7001	Выключатель защищенный	100шт	0,04	-	-	-	65,2	<u>16,6</u> -	-	2,61	<u>0,66</u> -	
5	8-7003	Выключатель брызгонепроницаемый	100шт	0,01	-	-	-	233	<u>35,4</u> -	-	2,33	<u>0,35</u> -	
6	8-7006	Розетка штепсельная защищенная	100шт	0,02	-	-	-	67,1	<u>16,2</u> -	-	1,34	<u>0,32</u> -	
7	8-7017	Светильник фарфоровый полугерметический, устанавливаемый на кронштейне	100шт	0,02	-	-	-	428	<u>68,8</u> 25,8	-	8,66	<u>1,38</u> 0,51	
8	8-4045	Светильник люстр, устанавливаемый на тресе	шт	3	-	-	-	2,15	<u>0,33</u> 0,64	-	6,45	<u>0,99</u> 1,92	
9	8-7055	Плафон двухламповый	100шт	0,06	-	-	-	220	<u>62,6</u> 0,29	-	13,2	<u>3,76</u> 0,02	
10	8-7088	Ящик типа ЯТП-0,25	100шт	0,01	-	-	-	331	<u>117</u> 1,23	-	3,81	<u>1,17</u> 0,01	

Итого:												104,67	<u>29,28</u> 7,74

Отдел с/м
 Дата
 м
 Проект
 Визир
 Ящик
 Ящик



1965
 1970

Комплексные трансформаторные подстанции мощностью до 2х1000 кВа без распределительных устройств 6-10 кв для промышленных установок

КПИ мощностью 2х630 кВа /двухрядная/.
 Смета на электроосвещение.

Типовой проект
 407-3-13

без изменений
 с изменениями
 Альбом 16 лист 41 и

I	2	3	4	5	6	7	8	9	10	11	12	13
10	-	Плановые накопления	6	-	-	-	-	-	-	-	6,28	-

		Всего по 2:	-	-	-	-	-	-	-	-	110,95	<u>29,28</u> 7,74
		Всего стоимость монтажных работ и материалов:	-	-	-	-	-	-	-	-	188,02	<u>29,28</u> 7,74

1965
1970

Комплектные трансформаторные подстанции мощностью до 2х1000 кВа без распределительных устройств 6-10 кВ для промышленных установок

КТП мощностью 2х630 кВа /двухрядная/.
Смета на электросвещение.

Типовой проект
407-3-13

без изменений
с изменениями
альбом 16 лист 42 и

№ п/п	Наименование прайскуранта, здания и № позиции	Наименование и характеристика оборудования и монтажных работ	Единица измерения	Количество	Вес в кг		Сметная стоимость в рублях					
					Единицы измерения	Общий	Единицы			Общая		
							Оборудования	Монтажных работ	В т.ч. заработная плата основная по эксплуатации машин	Оборудования	Монтажных работ	В т.ч. заработная плата основная по эксплуатации машин
I	2	3	4	5	6	7	8	9	10	11	12	13
I	15-05 ч. I стр. 7 8-892	Подстанция комплектная трансформаторная типа КТП-2х630/6-10 кв, состоящая из: Трансформатора типа ТМЗ-630/6-10 кв, мощностью 630 кВа	шт	2	3000	6000	1860	47,1	19,7 1,63	3700	94,2	39,4 3,26
2	15-05 ч. I стр. 105 8-885	Шкафа ввода низшего напряжения типа ШН-8	шт	2	768	1516	2260	42,9	19,8 1,81	4520	85,8	39,6 3,62
3	15-05 ч. I стр. 105 8-885	Шкафа секционного типа ШН-10	шт	1	730	730	1700	42,9	19,8 1,81	1700	42,9	19,8 1,81
4	15-05 ч. I стр. 105 8-886	Шкафа отходящих линий типа ШН-2	шт	4	466	1864	1520	38,4	17,3 1,76	6080	153,6	39,2 7,12
5	8-711 8-721	Резанья и сушка трансформатора весом с маслом до 3 т	шт	2	-	-	-	90,7	36,6 0,13	-	181,4	73,2 0,26

Исполнитель: У. Селев
Руководитель: Олейник
Выполнитель: Абрамова
Дата: _____
Таблица № _____
Москва

1965
1970

Комплектные трансформаторные подстанции мощностью до 2х1000 кВа без распределительных устройств 6-10 кв для промышленных установок

КТП мощностью 2х630 кВа, Внутренняя без шкафов ввода высшего напряжения /1 рядная/.
Смета на электрооборудование.

Типовой проект
407-3-13

без изменений
с изменениями
Альбом 16 | лист 43и

I	2	3	4	5	6	7	8	9	10	11	12	13
6	Линии № 8 прил.2 стр. 406 Указания по применению КРП на строитель- ные работы стр.9, таблица 5	Электроэнергия для сушки трансформатора	кВтч	600	-	-	-	0,021	-	-	12,6	-
7	8-739	Сушка трансформаторного масла	т.	1,78	-	-	-	46,8	<u>21,6</u> 0,69	-	83,3	<u>38,45</u> 1,28
8	8-741	Заливка трансформатора сухим маслом	т	1,78	-	-	-	6,4	<u>2,44</u> 0,78	-	11,39	<u>4,34</u> 1,3
9	8-4721	Шины заземления сечением до 100 кв.мм в распреде- лительном устройстве	100м	0,08	-	-	-	67,2	<u>26,6</u> 0,82	-	5,38	<u>2,13</u> 0,03
Итого:							10110			16000	670,57	<u>286,12</u> 18,83
10	-	Транспортные и прочие расходы	%	7	-	-	-	-	-	112 0	-	-
11	-	Плановые издержки	%	6	-	-	-	-	-	-	40,28	-
Всего:										17120	710,8	<u>285,12</u> 18,63
<u>СВОДКА ИТОГОВ</u>												
1. Стоимость оборудования			руб.	17120								
2. Стоимость монтажных работ			руб.	711								
Всего по смете:			руб.	17831								

№55
1970

Комплектные трансформаторные подстанции мощ-
ности до 2х1000 квб без распределительных
устройств 6-10 кв для промышленных установок.

КТП мощностью 2х630 квб. Внутрицеховая без шкафов
звезда высшего напряжения /I рядная/
Смета на электрооборудование.

Типовой проект
407-3-13

без изменений
с изменениями

Альбом 16 лист 44.и

I	2	3	4	5	6	7	8	9	10	II	I2	I3
7	Ценник № 8 прил.2 стр. 406 Указания по применению ЕРЕР на строительные работы стр.9 таблица 5	Электроэнергия на сушку трансформатора	квтч	600	-	-	-	0,021	-	-	12,6	-
8	8-739	Сушка трансформаторного масла	т	1,78	-	-	-	46,8	<u>21,6</u> 0,69	-	83,8	<u>88,45</u> 1,23
9	8-741	Заливка трансформатора сухим маслом	т	1,78	-	-	-	6,4	<u>2,44</u> 0,73	-	11,39	<u>4,34</u> 1,3
10	8-4721	Шина заземления сечением до 100 кв мм в распределе- тельном устройстве	100м	0,11	-	-	-	67,2	<u>26,6</u> 0,32	-	7,39	<u>2,83</u> 0,04
Итого:							11030			17320	735,98	<u>313,72</u> 22,44
II	-	Транспортные и прочие расходы	%	7	-	-	-	-	-	1212,4	-	-
I2	-	Ценовые наращения	%	6	-	-	-	-	-	-	44,16	-
Всего:										18532,4	780,14	<u>313,72</u> 22,44
СВОДКА ИТОГОВ												
1. Стоимость оборудования			руб.	18532								
2. Стоимость монтажных работ			руб.	780								
Всего по смете:			руб.	19312								

1965	Комплектные трансформаторные подстанции мощностью до 2х1000 квв без распределительных устройств 6-10 кв для промышленных установок	КТП мощностью 2х630 квв. Внутрешкафовая со шкафами ввода с выключателями нагрузки / I рядный/ Смета на электрооборудование.	Типовой проект 407-3-13	Без изменений
1970				с наименованием Альбом 14 лист 46

№ п/п	Наименование прейскуранта, ценника и № позиции	Наименование и характеристика оборудования и монтажных работ	Единица измерения	Количество	Вес в кг		Сметная стоимость в рублях						
					Единицы измерения	Общий	Единицы			Общая			
							Оборудования	Монтажных работ	В т.ч. заработная плата основная по эксплуатации машин	Оборудования	Монтажных работ	В т.ч. заработная плата основная по эксплуатации машин	
I	2	3	4	5	6	7	8	9	10	11	12	13	
1	15-05 ч. I стр. 7 8-692	Подстанция комплектная трансформаторная типа КТП-2х630/6-10, состоящая из: Трансформатора типа ТМЗ-630/6-10 кв, мощностью 630 кВА	шт	2	3000	6000	1850	47,1	19,7 1,63	3700	94,2	39,4 3,26	
2	15-05 ч. I стр. 105 8-685	Шкафа ввода высшего напряжения типа ШН-Б	шт	2	768	1516	2260	42,9	19,8 1,81	4520	85,8	39,6 3,62	
3	15-05 ч. I стр. 105 8-685	Шкафа секционного типа ШН-10	шт	1	730	730	1700	42,9	19,8 1,81	1700	42,9	19,8 1,81	
4	15-05 ч. I стр. 105 8-686	Шкафа отходящих линий типа ШН-2	шт	4	466	1864	1620	38,4	17,3 1,78	6080	153,6	69,2 7,12	
5	8-711 8-721	Ревизия и сушка трансформатора весом с маслом до 3 т	шт	2	-	-	-	90,7	36,6 0,13	-	181,4	73,2 0,26	
6	Ценник № 8 прил. 2 стр. 406 Указания по												
1966 1970		Комплектные трансформаторные подстанции мощностью до 2х1000 кВА без распределительных устройств 6-10 кв для промышленных установок			КТП мощностью 2х630 кВА. Внутрицеховая без шкафов ввода высшего напряжения /2 рядная/. Смета на электрооборудование.					Типовой проект 407-3-13		без изменений о изменениях Альбом 16 лист 47.1	

Исполнитель	И.И.О.	Дата	Подпись
Выполнил	С.И.И.	В.И.И.	Т.И.И.



Москва

I	2	3	4	5	6	7	8	9	10	11	12	13		
	применению ЕРПР на строи- тельные рабо- ты стр.9, таб- лица 5	Электроэнергия для сушки трансформатора	квтч	600	-	-	-	0,021	-	-	12,6	-		
7	8-739	Сушка трансформаторного масла	т	1,78	-	-	-	46,8	<u>21,6</u> 0,69	-	83,3	<u>38,45</u> 1,23		
8	8-741	Заливка трансформатора сухим маслом	т	1,78	-	-	-	6,4	<u>2,44</u> 0,73	-	11,39	<u>4,34</u> 1,3		
9	Данные Чирчик- ского трансфор- маторного за- вода 8-837	Короб шинный	шт	1	138	138	175	11,6	<u>3,85</u> 0,07	175	11,6	<u>3,85</u> 0,07		
10	8-1478	Стойка кабельная К-151	100шт	0,04	-	-	-	85,7	<u>20,1</u> 0,11	-	3,43	<u>0,8</u> -		
11	8-1482	Полка кабельная К-160	100шт	0,16	-	-	-	9,3	<u>1,53</u> 0,04	-	1,49	<u>0,24</u> 0,01		
12	8-4721	Шина взаменения сече- нием до 100 кв.мм в рас- пределительном устройстве	100м	0,1	-	-	+	67,2	<u>26,6</u> 0,32	-	6,72	<u>2,66</u> 0,03		

Итого:						10248						16175	688,43	<u>291,54</u> 18,71
13	-	Транспортные и прочие расходы	%	7	-	-	-	-	-	-	1132,25	-	-	

1965
1970Комплектные трансформаторные подстанции мощ-
ностью до 2х1000 ква без распределительных
устройств 6-10 кв для промышленных установокКТП мощностью 2х630 ква. Внутрешаховая без шкафов
ввода высшего напряжения /2 рядная/.
Смета на электрооборудование.Типовой проект
407-3-13- без изменений
с изменениями

Альбом 16 лист 4811

I	2	3	4	5	6	7	8	9	10	11	12	13	
I4	-	Плановые накопления	%	6	-	-	-	-	-	-	41,31	-	

Всего:											17307,25	729,74	<u>291,54</u> 18,71
<u>СВОДКА ИТОГОВ</u>													
I. Стоимость оборудования			руб.	17307									
2. Стоимость монтажных работ			руб.	730									

Всего по смете:			руб.	18037									

Итого в смете
Дата

Руководил
Выполнил

Москва

1965
1970

Комплектные трансформаторные подстанции мощностью до 2х1000 кВа без распределительных устройств 6-10 кв для промышленных установок

КТП мощность 2х630 кВа. Внутрицеховая без шкафов ввода высшего напряжения /2 рядная/.
Смета-ка; электрооборудование.

Типовой проект
407-3-13

без изменений
с изменениями

Альбом 16 лист 49

№ пп	Наименование прейскуранта, ценника и № позиций	Наименование и характеристика оборудования и монтажных работ	Единица измерения	Количество	Вес в кг		Сметная стоимость в рублях					
					Единицы измерения	Общий	Единицы			Общая		
							Оборудования	Монтажных работ	В т.ч. заработная плата основная по эксплуатации машин	Оборудования	Монтажных работ	В т.ч. заработная плата основная по эксплуатации машин
1	2	3	4	5	6	7	8	9	10	11	12	13
I	15-05 ч. I стр. 7 8-892	Подстанция комплектная трансформаторная типа КТП-2х630/6-10 кв., состоящая из: Трансформатора типа ТМЗ-630/6-10 кв, мощностью 630 кВа	шт	2	3000	6000	1850	47,1	<u>19,7</u> 1,63	3700	94,2	<u>39,4</u> 3,26
2	15-05 ч. I стр. 105 8-885	Шкафа ввода высшего напряжения с выключателем нагрузки ВН-16	шт	2	460	920	660	31,7	<u>13,4</u> 1,9	1320	63,4	<u>26,8</u> 3,8
3	15-05 ч. I стр. 105 8-885	Шкаф ввода низшего напряжения типа ШН-8	шт	2	758	1516	2260	42,9	<u>19,8</u> 1,81	4520	85,8	<u>39,6</u> 3,62
4	15-05 ч. I стр. 105 8-885	Шкафа секционного типа ШН-10	шт	1	730	730	1700	42,9	<u>19,8</u> 1,81	1700	42,9	<u>19,8</u> 1,81
5	15-05 ч. I стр. 105 8-886	Шкафа отходящих линий типа ШН-2	шт	4	466	1864	1520	38,4	<u>17,3</u> 1,78	6080	153,6	<u>69,2</u> 7,12

Москва
 Выпущено
 1970

1965 1970	Комплектные трансформаторные подстанции мощностью до 2х1000 кВа без распределительных устройств 6-10 кв для промышленных установок	КТП мощностью 2х630 кВа. Внутрищевая со шкафами ввода с выключателями нагрузки / 2 рядная / смета на электрооборудование.	Типовой проект 407-3-13	без изменений с изменениями ЛИБОМ 16 лист 50н
--------------	--	---	-------------------------	--

I	2	3	4	5	6	7	8	9	10	11	12	13	
6	8-711 8-721	Ревизия и сушка трансформатора весом с маслом до 3 т	шт	2	-	-	-	90,7	<u>36,6</u> 0,13	-	181,4	<u>73,2</u> 0,26	
7	Ценник № 8 прил. 2 стр. 406 Указания по применению ЕРЕР на строи- тельные рабо- ты стр. 9, таблица 5	Электроэнергия для сушки трансформатора	кВтч	600	-	-	-	0,021	-	-	12,6	-	
8	8-739	Сушка трансформаторного масла	т	1,78	-	-	-	46,8	<u>21,6</u> 0,69	-	83,3	<u>38,45</u> 1,23	
9	8-741	Заливка трансформатора сухим маслом	т	1,78	-	-	-	6,4	<u>2,44</u> 0,73	-	11,39	<u>4,34</u> 1,3	
10	Данные Чир- чикского трансформа- торного завода 8-887	Короб шинный	шт	1	138	138	175	11,6	<u>3,85</u> 0,07	175	11,6	<u>3,85</u> 0,07	
11	8-1478	Стойка кабельная типа К-151	100шт	0,04	-	-	-	85,7	<u>20,1</u> 0,11	-	3,43	<u>0,80</u> -	
12	8-1482	Полка кабельная типа К-160	100шт	0,16	-	-	-	9,3	<u>1,53</u> 0,04	-	1,49	<u>0,24</u> 0,01	
13	8-4721	Шина заземления сечением до 100 кв мм в распределительном устройстве	100м	0,14	-	-	-	67,2	<u>26,6</u> 0,32	-	9,41	<u>3,72</u> 0,04	
-----			-----			-----			-----			-----	
Итого:						III68			17495			754,52	<u>319,4</u> 22,52

1965 1970	Комплектные трансформаторные подстанции мощностью до 2х1000 ква без распределительных устройств 6-10 кв для промышленных установок	КТП мощностью 2х630 ква. Внутрешкковая со шкафом ввода с выключателями нагрузки / 2 рядная / Смета на электрооборудование	Типовой проект 407-3-13	без изменений с изменениями Альбом 16 Лист 51и
--------------	--	--	----------------------------	--

I	2	3	4	5	6	7	8	9	10	11	12	13
14	-	Транспортные и прочие расходы	%	7	-	-	-	-	-	1224,65	-	
15	-	Плановые накопления	%	6	-	-	-	-	-	-	45,27	

		Всего								18719,65	799,79	<u>313,4</u> 22,52
СВОДКА ИТОГОВ												
		1. Стоимость оборудования	руб.	18720								
		2. Стоимость монтажных работ	руб.	800								

		Всего по смете:	руб.	19520								

1965 1970	Комплектные трансформаторные подстанции мощностью до 2х1000 кВа без распределительных устройств 6-10 кв для промышленных установок	КТП мощностью 2х630 кВа. Внутрисетьевая со шкафами ввода с выключателями нагрузки / 2 рядная / Смета на электрооборудование.	Типовой проект 407-3-13	без изменений с изменениями
				Альбом 16 Лист 52 и

907-3-13

16

Отпечатано Свердловским филиалом ЦИТИ

620062 г.Свердловск-62 ул.Генеральская,3-А

Заказ 325 Тираж 500 Цена 1-65

Изв.№ 3595-16 1976г.