

**ТИПОВОЙ ПРОЕКТ**

**407 - 1 - 94.90**

**АВТОМАТИЗИРОВАННАЯ  
ДИЗЕЛЬНАЯ ЭЛЕКТРОСТАНЦИЯ  
МОЩНОСТЬЮ 1х100кВт**

**АЛЬБОМ 1**

**ПЗ** Общая пояснительная записка стр. 3—12

**ТХ** Тепломеханика и электрооборудование стр. 13—52



Номер листа	Наименование и обозначение документов. Наименование листа	Стр.
I-10	Общая пояснительная записка	3-12
	Чертежи марки П	
I	Общие данные (начало)	13
2	Общие данные (окончание)	14
3	План размещения оборудования	15
4	Схема структурная	16
5	Схема структурная	17
6	Схема структурная	18
7	Схема электрическая принципиальная	19
8	Схема электрическая принципиальная	20
9	Схема монтажная (начало)	21
10	Схема монтажная (продолжение)	22
11	Схема монтажная (окончание)	23
12	Схема подключения ТЭС-4	24
13	Кабельный журнал #1 (начало)	25
14-17	Кабельный журнал #1 (продолжение)	26-29
18	Кабельный журнал #1 (окончание)	30
19	Кабельный журнал #2 (начало)	31
20	Кабельный журнал #2 (окончание)	32
21	Кабельный журнал #3 (начало)	33
22	Кабельный журнал #3 (продолжение)	34
23	Кабельный журнал #3 (окончание)	35

Номер листа	Наименование и обозначение документов. Наименование листа	Стр.
24	Потребность кабелей и проводов (к кабельным журналам # I-3)	36
25	Заключение оборудования	37
26	Схема и принципиальная трубопроводов топлива и масла	38
27	Схема монтажная трубопроводов топлива и масла (начало)	39
28	Схема монтажная трубопроводов топлива и масла (окончание)	40
29	Трубопровод выхлопной	41
30	Трубопровод выхлопной. Сборочный чертеж	42
31	Наконечник вентиляционный	43
32	План расположения сети силового электрооборудования	44
33	План расположения сети электроосвещения	45
34	Принципиальная схема распределительной сети. Потребности кабелей и проводов	46
35,36	Приточно-вытяжная система III, VI. Схема электрическая принципиальная.	47,48
37	Приточно-вытяжная система III, VI. Схема подключений	49
38	Кабельный журнал # 4	50
39	План прокладки контрольных кабелей	51
40	План расположения сети пожарной сигнализации	52

ПРИВЯЗАН	Гип	Шербakov	11/1	12.90
	Нач. отд.	Агулов	У	12.90
	Гл. тех.	Голговецкая	Тамар	12.90
	Рук. р.	Терещенко	Ир	12.90
	Разраб.	Архипова	Ирина	12.90
Изм. №	Н. контр.	Дубинина	ВЛС	12.90

ПТ 407-I-94.90

Содержание альбома I

Стр.	Лист	Листов
У		1

Гипросвязь-4  
г.Новосибирск

## I. ОБЩАЯ ЧАСТЬ

Типовой проект 407-1-94.90 автоматизированной дизельной электростанции (АДЭС) мощностью 1х100 кВт разработан на основании плана типового проектирования на 1988 год в соответствии с заданием.

Решение по использованию настоящей АДЭС для резервирования электроснабжения конкретного предприятия связи должно приниматься в соответствии с ВСН 332-88 Минсвязи СССР - "Инструкция по проектированию электроустановок предприятий и сооружений электросвязи, проводного вещания, радиовещания и телевидения".

АДЭС может использоваться для автоматизированного резервирования электроснабжения и других предприятий (объектов) народного хозяйства с мощностью резервируемой нагрузки не более 100 кВт.

### 2. ТЕПЛОМЕХАНИЧЕСКАЯ ЧАСТЬ

#### 2.1. Введение

2.1.1. Проектируемая АДЭС оборудована дизельэлектрическим агрегатом типа ДГА-3-100М2 (далее по тексту дизельгенератор), автоматизированным по третьей степени автоматизации по ГОСТ 14228-80 с комплектом щитов автоматики и вспомогательного оборудования.

Основные технические данные дизельгенератора приведены в таблице.

Наименование параметра	Данные параметра
Номинальная мощность, кВт	100
Максимальная мощность в течение 1 ч, кВт	110
Минимальная мощность в течение 1 ч, кВт	25
Частота вращения, об/мин.	1500
Род тока	Переменный
Частота тока, Гц	50
Напряжение, В	400
Коэффициент мощности	0,8
Сила тока, А	181
Назначенный ресурс до переборки, ч	6000
Назначенный полный ресурс, ч	40000
Время неослуживаемой работы, ч	200
Срок службы, лет	13
Топливо по ГОСТ 305-82	
Расход топлива на номинальной мощности, кг/ч	27,51
Масло М10В2С ГОСТ 12337-84	
Расход масла на номинальной мощности, кг/ч	0,22

В соответствии с техническими условиями на поставку

ТУ24.06.825-84 дизельгенератор работает надежно в помещении с

	ГП	Шербахов	11/11/88	ТШ 407-1-94.90 ПЗ
	Нач. отд.	Агулов	10/11/88	Общая пояснительная записка
	Гл. тех.	Голышев	11/11/88	
	Рук. гр.	Терещенко	11/11/88	
	Рук. гр.	Туркина	11/11/88	
	И. контр.	Дубинина	11/11/88	
ПРИВЯЗАН				
Изм. №				
				Страницы Лист Листов Р I IO
				Гипросвязь-4 г. Новосибирск

температурой окружающего воздуха от 5 до 50°C.

Автоматическое поддержание агрегата в прогретом состоянии осуществляется при помощи электроподогревателя воды и масла.

2.1.2. Дизельгенератор в комплекте со щитами автоматики обеспечивает выполнение операций:

- 1/ пуск автоматический или дистанционный по внешнему импульсу;
- 2/ автоматическое выполнение предпусковой операции прокачки масла;
- 3/ автоматическую подготовку к приему нагрузки;
- 4/ автоматический прием нагрузки;
- 5/ автоматическую промывку турбокомпрессора дизеля по внешнему импульсу;
- 6/ автоматическую или дистанционную остановку по внешнему импульсу с выполнением послеостановочных операций.

2.1.3. Система автоматики дизельгенератора обеспечивает управление вспомогательными устройствами:

- 1/ автоматическое пополнение расходных топливных баков;
- 2/ поддержание в поддоне дизеля заданного уровня масла;
- 3/ автоматический подзаряд аккумуляторных батарей стартерных и оперативного питания;
- 4/ автоматическое управление устройствами вентиляции и обогрева помещений;

5/ автоматический контроль напряжения на вводе в станцию, управление устройствами ввода и сигнализацию на пуск или остановку дизеля по наличию напряжения.

Время приема нагрузки автоматическим дизельгенератором с первой попытки из состояния горячего резерва не более 20 с.

Система автоматики дизельгенератора обеспечивает аварийную сигнализацию и защиту (остановку) при:

- 1/ исчезновении или снижении на 15% напряжения на зажимах генератора;
- 2/ повышении температуры воды в системе охлаждения дизеля до 105°C;
- 3/ понижении давления масла в системе дизеля ниже 1,7 кгс/см<sup>2</sup>;
- 4/ повышении частоты вращения коленчатого вала дизеля выше 1700 об/мин;
- 5/ понижении уровня воды в системе охлаждения дизеля ниже допустимого;
- 6/ перегрузке генератора;
- 7/ исчезновении напряжения в цепях управления щита автоматики;
- 8/ несостоявшейся пуске;
- 9/ несостоявшейся служебной остановке.

## 2.2. Топливная система

Для текущего расхода топлива в помещении АДЭС на стене устанавливается топливная система с расходным баком емкостью 250 л. Расходный бак комплектно поставляется с дизельгенератором. Топливная система изготавливается по альбому типовых чертежей Т-019-2-74 института Гипросвязь.

ПРИВЯЗАН			
Изм. №			

Для хранения запаса топлива на участке объекта необходимо предусмотреть топливозащитник, емкость которого определяется при привязке проекта в зависимости от назначения объекта, условий завоза топлива и надежности электроснабжения.

Подкачка топлива из топливозащитника в расходный бак осуществляется автоматически по сигналам датчиков уровня топливного бака электронасосом ИЭ-25-1,4/16-1, а в случае его неисправности - ручным насосом.

Перелив и слив топлива из расходного бака предусмотрен самостеком в топливозащитник.

### 2.3. Масляная система

Для текущего расхода масла на стене устанавливается скотема масляная с расходным баком емкостью 120 л (альбом типовых чертежей Т-150-2-81, часть 2, институт Гипросвязь).

Закачка масла из передвижной емкости в расходный бак производится ручным насосом, установленным на масляной системе, по трубопроводу, выведенному наружу здания дизельной, удлиняемому, в случае необходимости, резиноканавым рукавом.

Подача масла из расходного бака в бачок уровня, установленный на раме дизельгенератора, осуществляется самостеком по мере открытия запорного клапана в бачке уровня. На случай неисправности клапана предусматривается перелив масла из бачка уровня в бак для аварийного слива емкостью 250 л (альбом типовых чертежей Т-034-2-81, Гипросвязь), установленный в приямке.

Откачка масла из бака аварийного слива производится ручным насосом в расходный масляный бак или наружу помещения АДЭС в передвижную емкость.

Слив отработанного масла из дизеля производится в переносную тару объемом 10-20л, изготавливаемую на месте.

Перекачка отработанного масла в установленную снаружи здания дизельной передвижную емкость осуществляется ручным насосом через выведенный из дизельной трубопровод с применением, в случае необходимости, удлиняющего резинового рукава.

### 2.4. Система охлаждения

Система охлаждения дизеля одноконтурная /радиаторная/ с приводом вентилятора от электродвигателя.

Полностью замкнутая система охлаждения дизеля обеспечивает его непрерывную работу в течение 200 ч. Доливка воды в систему производится вручную из устанавливаемого в помещении дизельной бака для воды емк. 60 л (альбом типовых чертежей Т.И.020-2-83, Гипросвязь). Слив воды производится с помощью переносного резинового рукава.

В качестве охлаждающей жидкости используется вода по ГОСТ 2874-73 или пресная вода из природных водоемов.

### 2.5. Выхлопная система

Выброс отработавших газов происходит через выпускной трубопровод и через металлический глушитель, поставляемый комплектно с дизельгенератором.

Глушитель устанавливается на крыше дизельной по чертежу ТХ-30 в альбоме I.

### 2.6. Подъемно-транспортное устройство

Для монтажа дизельгенератора и подъема его отдельных узлов и деталей при ремонте вдоль продольной оси под потолком устанавли-

ПРИВЯЗАН				ТН 407-1-94.90	Лист
Изм.№				ПЗ	3

вместо монтажная балка грузоподъемностью 3,2 т. и предусматривается так же ручная червячная передаточная грузоподъемностью 3,2 т.

### 3. ЭЛЕКТРОТЕХНИЧЕСКАЯ ЧАСТЬ

3.1. В типовом проекте рассмотрены три варианта схем питания потребителей резервного электроснабжения.

3.2. Первый вариант схемы приведен на чертеже ПИ-4. Питание гарантированных потребителей осуществляется через шкафы дизельной электростанции, которые выполняют коммутацию напряжений внешней сети и дизель-электрического агрегата.

Указанная схема питания может быть применена для предприятий радиосвязи и других объектов, на которых в качестве распределительного устройства для гарантированного электроснабжения потребителей служит щит, на который напряжения сети подается по одному кабелю (щит типа ПР).

3.3. Второй и третий варианты схем разработаны для предприятий, на которых в качестве распределительного устройства выбран автоматизированный щит переменного тока типа ПИТА-4/200-2.

3.4. Второй вариант схемы приведен на чертеже ПИ-5. Аналогично первому варианту схемы питания гарантированных потребителей осуществляется через шкафы дизельной электростанции.

Сетевой автомат на щите ПИТА-4/200-2 должен постоянно находиться в отключенном состоянии и включаться только в случае выполнения ремонтных или профилактических работ на шкафах управления дизельгенератора. При этом автомат генератора должен быть отключен вручную.

В рассмотренной схеме от ПИТА-4/200-2 могут быть запитаны только потребители гарантированного переменного тока, поэтому контактор КТ на ПИТА-4/200-2 необходимо демонтировать, а линии гарантированного и негарантированного питания соединить перемычкой.

3.5. По первому и второму вариантам схем (чертежи ПИ-4, ПИ-5) напряжение внешней сети может быть подано на шкаф ввода Ш ВГОГ двумя способами:

1/ одним фидером на ввод № I от устройства автоматической коммутации двух источников внешнего электроснабжения;

2/ двумя фидерами на ввод № I и ввод № 2 от двух источников внешнего электроснабжения. Коммутация двух источников может быть выполнена непосредственно в шкафу ввода.

3.6. Третий вариант схемы приведен на чертеже ПИ-6. В отличие от второго варианта схемы предусмотрено использование щита ПИТА-4/200-2 в соответствии с его техническими условиями.

В указанной схеме используется дополнительно предусмотренный проектом контактор КТ-6033 БУЗ.

Электрическая блокировка между контакторами КМ1, КМ2 шкафа ввода, КМ2 шкафа автоматики, контакторами КТ-6033 БУЗ и КТ на ПИТА-4/200-2 исключает возможность одновременного подключения напряжения дизельгенератора к внешней сети на шинах питания гарантированных потребителей.

В нормальном режиме щит ПИТА-4/200-2 получает питание от источника внешнего электроснабжения через сетевой автомат.

ПРИВЯЗАН			
Изм. №			

Для контроля за напряжением внешней сети на шкафу ввода ИВ101 кабель от источника внешнего электроснабжения может быть подан либо с мин негарантированного тока типа ШТА-4/200-2 (как предусмотрено в данном типовом проекте), либо от устройства автоматической коммутации двух источников внешнего электроснабжения.

3.7. Принципиальная схема, приведенная на чертеже ПХ-7, соответствует схемам структурным ПХ-4 и ПХ-5.

Принципиальная схема, приведенная на чертеже ПХ-8, соответствует структурной схеме ПХ-6.

3.8. Разработанная в настоящем типовом проекте монтажная схема соединений дизельгенератора и шкафов управления (чертежи ПХ-9 - ПХ-11) может быть применена для каждого из трех вариантов схем питания потребителей гарантированного тока.

Для вариантов схем, приведенных на чертежах ПХ-4 и ПХ-5, при привязке необходимо исключить позиции кабелей с 36 по 39.

Для варианта схемы, приведенной на чертеже ПХ-6 при привязке монтажная схема с I по 39 позиции применяется без изменений.

3.9. В соответствии с позициями монтажной схемы составлены три кабельных журнала.

Кабельный журнал №1 общий для каждого из трех вариантов схем питания.

Кабельный журнал №2 общий для вариантов схем, приведенных на чертежах ПХ-4 ПХ-5

Кабельный журнал №3 применяется только для варианта схемы питания, приведенного на чертеже ПХ-6.

При привязке проекта необходимо выбрать одну из схем питания потребителей гарантированным током. Два других варианта схем необходимо аннулировать.

Для варианта питания потребителей гарантированным током по схеме ПХ-4 или ПХ-5 при привязке необходимо оставить в проекте кабельные журналы № 1 и № 2. Кабельный журнал № 3 аннулировать.

Для варианта питания потребителей гарантированным током по схеме ПХ-6 при привязке оставить в проекте кабельные журналы № 1 и № 3. Кабельный журнал №2 аннулировать.

В кабельных журналах № 2 и № 3 при привязке проекта необходимо проставить следующие длины кабелей:

3.10. Управление электростанцией обеспечивается электрооборудованием, входящим в комплект поставки дизельэлектрического агрегата ДГА-3-100'2 и дополнительным оборудованием, предусмотренным типовым проектом.

Для дистанционного контроля за основными параметрами дизельгенератора предусмотрено также общей сигнализации ТЭС-4.

ТЭС-4 устанавливается в помещении с круглосуточным дежурством, там же устанавливается кнопка для дистанционного пуска и останова дизельгенератора.

Контактор КТ-6033 БУЗ устанавливается рядом с ШТА-4/200-2.

ПРИВЯЗАН			
Изм.№			



#### 4. ЗАЗЕМЛЕНИЕ И ЗАКУЛЕННИЕ

Заземление нейтрали генератора и корпусов оборудования осуществляется от заземляющего устройства сопротивлением не более 4 Ом. В качестве заземляющего устройства может быть использован контур заземления трансформаторной подстанции или объекта связи.

При невозможности использования указанных выше заземляющих устройств предусматривается собственный контур заземления. Количество электродов определяется расчетом при привязке проекта в зависимости от удельного сопротивления грунта.

Зануление оборудования выполнять в соответствии с чертэ-ком ТХ-25, ПУЭ и СНиП 3.05.06-85.

#### 5. ЭЛЕКТРООСВЕЩЕНИЕ

Проектом предусматривается устройство сетей рабочего и аварийного электроосвещения дизельной.

Установленная мощность рабочего освещения составляет 0,67 кВт, аварийного - 0,025 кВт.

Электроосвещение дизельной выполняется светильниками с лампами накаливания.

Величина освещенности помещений выбрана в соответствии со СНиП П-4-79.

Напряжение сети рабочего освещения 220В, аварийного минус 24В.

Сеть рабочего освещения питается переменным током через автомат QP I шкафа Ш 8101, аварийное освещение питается от батарей автоматики дизельной.

#### 6. ПРОТИВОПОЖАРНЫЕ МЕРОПРИЯТИЯ

Противопожарные мероприятия обеспечиваются следующими простыми решениями:

1/ установкой в помещении АЭС комплекта перечисленных средств пожаротушения;

2/ выбором марок кабелей и вставок защиты автоматов, обеспечивающих отключение поврежденных участков сети с минимальными временами;

3/ пожарной сигнализацией, включаемой в систему сигнализации объекта, для которого предусматривается АЭС.

#### 7. МЕРОПРИЯТИЯ ПО ТЕХНИКЕ БЕЗОПАСНОСТИ

Безопасность персонала, обслуживающего АЭС, обеспечивается:

1/ устройством электрической блокировки между вращающейся частью электростанции и электростанцией;

2/ системой автоматизации, обеспечивающей предупредительную и аварийную сигнализацию, аварийную остановку дизельгенератора по аварийным параметрам;

3/ занулением корпусов оборудования;

4/ применением защитных средств от поражения электрическим током;

5/ применением оборудования с закрытыми подвижными частями;

6/ теплоизоляцией и охлаждением нагреваемых поверхностей дизеля и выпускного трубопровода в местах возможных соприкосновений до температуры не выше +60°C;

7/ герметизацией выпускного тракта.

ПРИВЯЗАН			
Имя №			

## 8. УКАЗАНИЯ ПО МОНТАЖУ

Монтаж теплокоммуникационной части АДЭС выполняется по чертежам, приложенным в настоящем альбоме.

Трубопроводы прокладываются по стенам, в подпольных каналах.

Подпольные каналы закрываются металлическими крышками.

Монтаж электрической части АДЭС выполняется по чертежам ТХ-9 - ТХ-12 и кабельным журналам №1, 2, 3, а также по технической документации, поставляемой комплектно с дизельгенератором.

Прокладка кабелей в пределах помещения АДЭС производится в подпольных каналах, в трубах в полу, по стенам и конструкциям.

Во всем остальном монтаж выполняется согласно существующим нормам и правилам.

Настройка АДЭС выполняется согласно технической документации завода.

## 9. АРХИТЕКТУРНО-СТРОИТЕЛЬНАЯ ЧАСТЬ

Здание АДЭС - одноэтажное, без подвала, со сборным железобетонным покрытием, совмещенным с малоуклонной рулонной кровлей, предусматривается для строительства в районах с расчетной зимней температурой наружного воздуха минус 20°C, минус 30°C, минус 40°C, сейсмичность района не выше 6 баллов, на территории без подработки горными выработками. Нормативное значение ветрового давления - для I географического района, нормативное значение веса снегового покрова - для III района, рельеф территории спокойный.

Здание АДЭС разработано в трех вариантах исполнения на грулых стенах:

1/ из эффективного или обыкновенного полнотелого кирпича ГОСТ 530-80 на растворе М25;

2/ из мелких стеновых блоков из легкого бетона по ГОСТ 21520-89 толщиной 250 мм;

3/ из крупноразмерных легобетонных блоков по серии 1.133.1-7, толщиной 400 мм.

Толщина наружных стен принимается в зависимости от расчетной температуры наружного воздуха и определяется по таблице (лист А5-5 альбома 2 и 3).

Перегородки выполняются из кирпича КР 75 (1800/25) ГОСТ 530-80 на растворе М50 (для всех вариантов). Марка кирпича (блока) и раствора даны только для производства работ при плюсовых температурах наружного воздуха. Для зимних условий дополнительно руководствоваться указаниями по производству работ в зимних условиях.

Кровля - малоуклонная, рулонная 4<sup>х</sup>-слойная, невентилируемая. Утеплитель на кровле определяется при привязке по таблице на листе АС-7 в альбомах 2, 3.

Полы из керамической плитки и бетонные. Полы выполнять после прокладки всех коммуникаций и устройства фундаментов под оборудование.

Столярные изделия (наружные двери) приняты по серии 1.136.5-19.

Внутренняя отделка:

1/ Внутренние плоскости кирпичными стена, мелких стеновых блоков оштукатуриваются;

ПРИВЯЗАН			
Иль. №			

ТН 407-I-94.90

ПЗ

Лист

7

2/ стены из крупноразмерных легкобетонных блоков затираются;

3/ в машинном зале устраивается масляная панель высотой 1,5 м и известковая побелка стен и потолка;

4/ в венткамере устраивается клеваая покраска перегородок и известковая побелка потолка. На потолке кан между панелями покрытия зашпакуются;

5/ дверной блок окрашивается масляной краской 2 раза.

Наружная отделка:

1/ вариант здания из кирпича и мелких стеновых блоков: стены оштукатуриваются с добавлением пигмента, цвет пигмента определяется при привязке;

2/ вариант здания из крупноразмерных легкобетонных блоков: блоки укладываются с расшивкой швов и скрашиваются, цвет окраски определяется при привязке;

3/ вариант здания из кирпича: стены облицовываются сложитым кирпичом ГОСТ 379-79.

Цоколь для всех вариантов оштукатуривается с последующей окраской, цвет окраски определяется при привязке.

## 10. КОНСТРУКТИВНОЕ РЕШЕНИЕ

Конструкция здания запроектирована с учетом максимального применения типовых сборных строительных изделий заводского изготовления по каталогам серий: I.141-I; I.133.I-7, I.038.I-I.

Фундаменты под наружные стены приняты ленточные из сборных бетонных блоков ГОСТ 13579-78.

Грунты в основаниях приняты непучинистые, непросадочные со следующими нормативными характеристиками:  $\gamma = 28^\circ$ ;  
 $G = 2 \text{ МПа/см}^2$ ;  $E = 15 \text{ МПа}$ ;  $\gamma = 18 \text{ кН/м}^3$ .

Уровень грунтовых вод принят на 2м ниже нормативной глубины промерзания.

Фундаменты рассчитаны для толщины стены 250, 380, 400 и 510мм

Тип и размеры фундаментов при грунтовых условиях, отличающихся от принятых, определяются при привязке проекта.

Полытие - сборное железобетонное из плит с круглыми пустотами по каталогу серии I.141-I, выпусков 63.

Перекрытия - сборные железобетонные по серии I.038.I-I.

## II. САНТЕХНИЧЕСКАЯ ЧАСТЬ

### II.1. Отопление

Система отопления АЛЭС - водяная, с насосной циркуляцией.

Теплоноситель - вода с параметрами  $95-70^\circ\text{C}$ . Нагревательные приборы - конвекторы "Комфорт-20". Расход тепла на отопление здания соответственно температурам:

минус  $20^\circ\text{C}$  - 6400 ккал/ч

минус  $30^\circ\text{C}$  - 7200 ккал/ч

минус  $40^\circ\text{C}$  - 8500 ккал/ч

минус  $20^\circ\text{C}$  - 5000 ккал/ч

минус  $30^\circ\text{C}$  - 6100 ккал/ч

минус  $40^\circ\text{C}$  - 7200 ккал/ч

} для варианта в кирпиче и  
мелких стеновых блоках

} для варианта в крупноразмерных  
легкобетонных блоках

### II.2. Вентиляция

Вентиляция дизельной общеобменная приточно-вытяжная, рассчитанная на ассимиляцию теплоизбытков от дизельгенератора. Теплоудаления в помещении от генератора 7740 ккал/ч, от дизеля 21000 ккал/ч.

ПРИВЯЗАН			
Имя №			

ТИ 407-I-94.90

ПЗ

Лист

8

Втяжка механическая осевым вентилятором блока охлаждения дизельагрегата, производительностью 10600 м<sup>3</sup>/ч, забирающим воздух из дизельной и удаляющим его за пределы дизельной.

При этом, в помещении обеспечивается температура не выше +42<sup>0</sup>С при температуре наружного воздуха по параметрам "А" не выше +34<sup>0</sup>С

Приток - естественный через жалюзи с утепленным клапаном КВУ за счет разрежения, создаваемого вентилятором блока охлаждения. Работа системы вентиляции автоматизирована. При повышении температуры в помещении дизельной до +42<sup>0</sup>С открываются заслонки на притоке и выбросе и закрывается рециркуляционная заслонка. При понижении температуры в дизельной до +20<sup>0</sup> заслонка рециркуляционная открывается, на притоке и втяжке заслонки закрываются. Для холодного периода предусмотрен трехминутный прогрев заслонок на притоке и втяжке.

Аппаратура регулирования и управления работой заслонок размещается в шкафу ввода И 8101, поставляемого комплектно с дизельэлектрическим агрегатом.

## 12. УКАЗАНИЯ ПО ПРОИЗВОДСТВУ РАБОТ

Проектом предусмотрено производство строительно-монтажных работ в летних условиях в соответствии с действующими нормативными документами по производству работ. Монтаж сборных бетонных и железобетонных конструкций должен производиться в соответствии со СНиП 3.03.01-87 "Несущие и ограждающие конструкции", раздел 3.

Кладку стен выполнять в соответствии со СНиП 3.03.01-87.

Специальные работы выполнять в соответствии со СНиП 3.04.01-87 "Изоляционные и отделочные покрытия", раздел 2 "Изоляционные покрытия к кровлям".

Работы по устройству полов должны производиться в соответствии со СНиП 3.04.01-87, раздел 4 "Устройство полов".

Антикоррозийная защита конструкций выполняется в соответствии со СНиП 3.04.03-85 "Защита строительных конструкций и сооружений от коррозии".

Все виды работ производить в соответствии со СНиП П-4-80 "Техника безопасности в строительстве".

При выполнении строительно-монтажных работ необходимо установить контроль за выполнением правил пожарной безопасности и правил техники безопасности в строительстве.

## 13. УКАЗАНИЯ ПО ПРОИЗВОДСТВУ РАБОТ В ЗИМНЕЕ ВРЕМЯ

При производстве всех видов работ в зимнее время руководствоваться требованиями соответствующих разделов СНиП П-22-81, СНиП 3.03.01-87.

Проектная организация, производящая привязку проекта, должна в соответствии с местными климатическими условиями внести в чертежи данного типового проекта необходимые коррективы и дополнения.

Производство работ в зимних условиях по чертежам, не имеющим корректив, не допускается.

ПРИВЯЗКА			
Изм. №			

ИИ 407-1-94.90

ИЗ

Лист  
9

15. ТЕХНИКО-ЭКОНОМИЧЕСКИЕ ПОКАЗАТЕЛИ

Типовой проект характеризуется следующими технико-экономическими показателями, которые приведены для двух вариантов исполнения стен: из кирпича для -30°C, из бетонных блоков (значения в скобках).

14. ОБЩИЕ УКАЗАНИЯ ПО ПРИВЯЗКЕ ТИПОВОГО ПРОЕКТА

Для привязки типового проекта к конкретным условиям строительной площадки необходимо дополнительно:

1/ определить необходимость строительства топливозащитника и, если потребуется, привязать типовый проект резервуара для светлых нефтепродуктов расчетной емкости. При этом должна быть обеспечена возможность слива и перелива топлива из расходного бака топливной системы АДЭС в топливозащитник самотеком;

2/ при невозможности использования заземления объекта предусмотреть для АДЭС собственный контур заземления;

3/ выполнить генплан участка с трассами кабелей и контуром заземления;

4/ определить места установки табло общей сигнализации в одном из обслуживаемых помещений (место дежурного персонала), контактора КТ;

5/ определять трассу силового кабеля и кабелей управления от щитов дизельной к ЩИТА-4/200-2, ТОС-4 и кнопке дистанционного управления и учесть эти кабели в спецификации и смете (в типовом проекте длина этих кабелей не определена);

6/ в соответствии с изменениями объема работ, а также с учетом территориального района строительства скорректировать сметы;

7/ выбрать вариант строительства здания и при привязке проверить все, что не относится к данному варианту.

С учетом местных гидрогеологических условий определить глубину заложения фундаментов, ширину подошвы, исправив и дополнив типовые чертежи фундаментов.

Наименование показателей	Всего по данному проекту	Удельные показатели		Всего по проекту-аналогу
		на расчетную единицу (ГВт)	на 1МВт.руб СМР	
Мощность, кВт	100			100
Площадь застройки, м <sup>2</sup>	38,0(35,6)	0,38(0,36)		59,84
Объем, м <sup>3</sup>	26,4(26,7)	0,26(0,27)		45,84
Строительный объем, м <sup>3</sup>	133,3(125,1)	1,33(1,25)		241,85
Трудозатраты постройные, чел-ч	2910(2758)	29,1(27,6)	264545 (241295)	5000,24
Нормативная трудоемкость, чел-ч	3160(3020)	31,6(30,2)		
Стоимость:				
сметная, тыс. руб.	28,74(29,17)	0,29(0,29)		39,45
в том числе, СМР, тыс. руб.	11,0(11,43)			14,3
1м <sup>3</sup> здания, руб.	82,5(91,4)	0,83(0,91)		154
1м <sup>2</sup> рабочей площади, руб.	416(428)	4,16(4,28)		657
Расход основных строительных материалов в приведенных значениях:				
цемент, т	9,96(14,71)	0,10(0,15)	905(1287)	6,03
сталь, т	1,83(2,14)	0,018(0,021)	166(187)	0,33
лесоматериалы, м <sup>3</sup>	2,06(2,42)	0,02(0,02)	197(212)	4,18
кирпич, тыс. шт.	15,7(0,47)	0,16(0,005)	1428(41,1)	23,94
Ресурсы на производственные нужды (годовые):				
расход тепла, ГДж	102(75)	1,0(0,75)		109,1
расход электроэнергии, МВт. ч	7,3	0,07		

ПРИВЯЗАН			
Изм. №			

И 407-1-94.90

ПЗ

Лист
10



Т.Л. 407-1-94.90 А-1

Ведомость рабочих чертежей основного комплекта ТХ

(Продолжение)

Лист	Наименование	Примечание
21	Кабельный журнал №3 (начало)	
22	Кабельный журнал №3 (продолжение)	
23	Кабельный журнал №3 (окончание)	
24	Потребность кабелей и проводов (к кабельным журналам №3)	
25	Зануление оборудования	
26	Схема принципиальная трубопроводов топлива и масла.	
27	Схема монтажная трубопроводов топлива и масла (начало)	
28	Схема монтажная трубопроводов топлива и масла (окончание)	
29	Трубопровод выхлопной	
30	Трубопровод выхлопной. Сборочный чертёж	
31	Наконечник вентиляционный	
32	План расположения сети силового электрооборудования	
33	План расположения сети электроосвещения	
34	Принципиальная схема распределительной сети. Потребность кабелей и проводов	
35-36	Приточно-вытяжная система П1, В1. Схема электрическая принципиальная	
37	Приточно-вытяжная система П1, В1. Схема подключений	
38	Кабельный журнал №4	
39	План прокладки контрольных кабелей	
40	План расположения сети пожарной сигнализации	

Ведомость сыловочных и прилагаемых документов

Обозначение	Наименование	Примечание
Прилагаемые документы		
ТП 407-1-94.90 ТХ. СД	Спецификация оборудования	Листы 1-6
ТП 407-1-94.90 ТХ. ЗМ	Ведомость потребности в материалах	Листы 1-6
ТП 407-1-94.90 С	Статьи	Листы 1-3
Сыловочные документы		
(альбомы топливных чертежей)		
T-019-2-74	Система топливная для бака ёмкостью 250 литров	
T-150-2-81 4.2	Система масляная с баком ёмкостью 120 литров	
T.1-020-2-83	Бак для воды ёмкостью 60 литров	
T-034-2-81	Бак для аварийного слива масла ёмкостью 250 литров	
T-027-4-79 чертёж 4 в 4. 100.061	Шкаф для четырех аккумуляторных батарей	

Приказан

И.И.И.И.

ТП 407-1-94.90-ТХ

ГНП	Щербатов	1990	АДЭС мощностью 1*100кВт	Листы	Лист	Листы
Начальн	Агулов	1991				
Пл.техн.	Голубевская	1991				
Рук. эр.	Горюшенко	1991				
Н.контр.	Бибина	1991	Общие данные (окончание)	Типосъём - 4 г. Новосибирск		

Нав. вкл. в. 1. Прогн. вкл. в. 1. Вкл. в. 1. И.И.И.И.

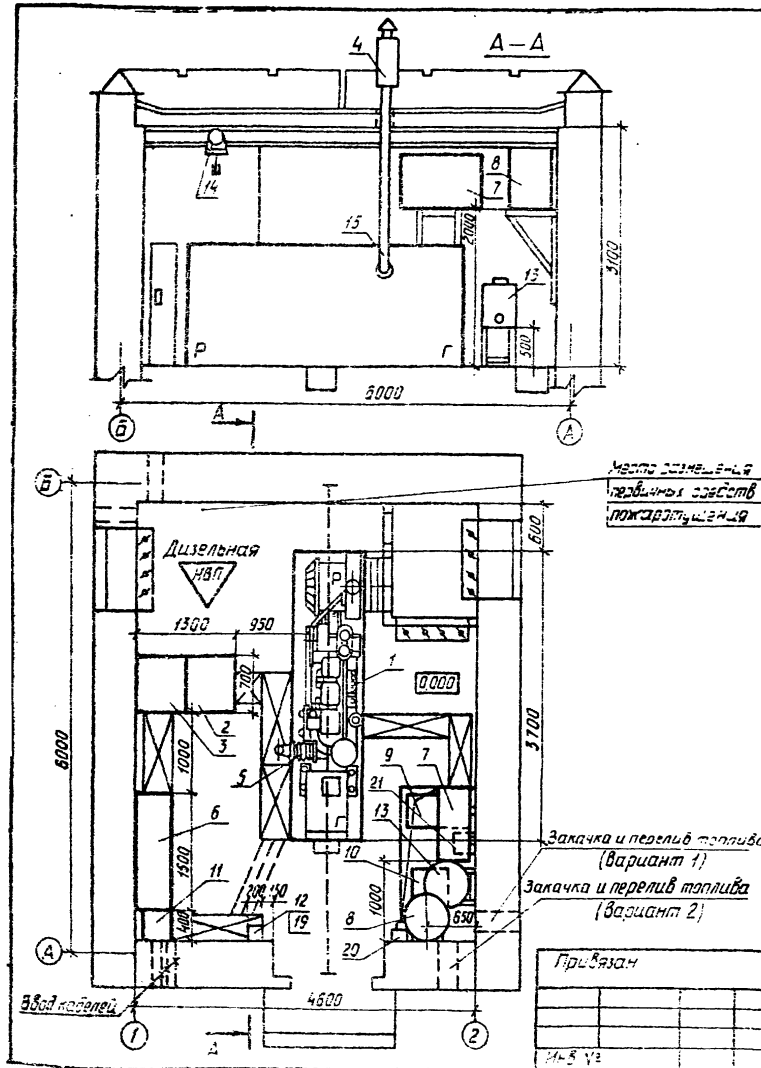

Марка, поз.	Обозначение	Наименование	Кол.	Примеч.
1	ДГА-3-100 М2	Дизельгенератор	1	100 кВт
2	Ш 2101-488804	Шкаф автоматики	1	Контракт ДГА
3	Ш 8101-488904	Шкаф ввода	1	То же
4		Глушитель выхлопа	1	"
5		Компенсатор	1	"
6	Т-027-4-79	Шкаф под аккумуляторные батареи	1	Батареи 24 В
7	Т-019-2-74	Система топливная для бака емк. 250 л	1	"
8	Т-150-2-31, вариант 2	Система масляная баком емк 120 л	1	"
9	Т-034-2-81	Бак аварийного слива	1	"
10	Ш 2-25-14115-1	Агрегат электронасосный	1	"
11	Ш 35-3	Шкаф зарядки батарей	1	"
12	Р 11-39160-00УЛ3	Рубильник однополюсный	1	Открытка 120х120
13	Т 1.020-2-83	Бак для воды емк 60 л	1	"
14	ТУ 24.00.4911-88	Таль на 3,2 Т	1	"
15	ТХ-30	Выхлопной трубопровод	1	"
16	КТ-6033 БУЗ	Контактор тока на 250 А	1	"
17	ТДС-4	Табло общей сигнализации	1	"
18	ПКЕ-212-243	Кнопка управления	1	"
19	ВР32-35А 31220-00УХЛ3	Выключатель врубной	1	Открытка 120х120
20	Р-0,8-30	Насос ручной	1	Открытка 120х120
21		Емкость для слива масла	1	"

ТП 407-1-94.90-ТХ			
Гип	Цегобаб	1990	
Нач.отв	Агулов	29.6	
Гл. техн	Цегобаб	22.8	
Рук. з.	Терещенко	24.06	
Разраб	Цегобаб	24.06	
И.контр	Цегобаб	24.06	
ДДС мощность кВт		Стадия лист листов	
Р		3	
План размещения оборудования		Гипростроиз-4 Новосибирск	



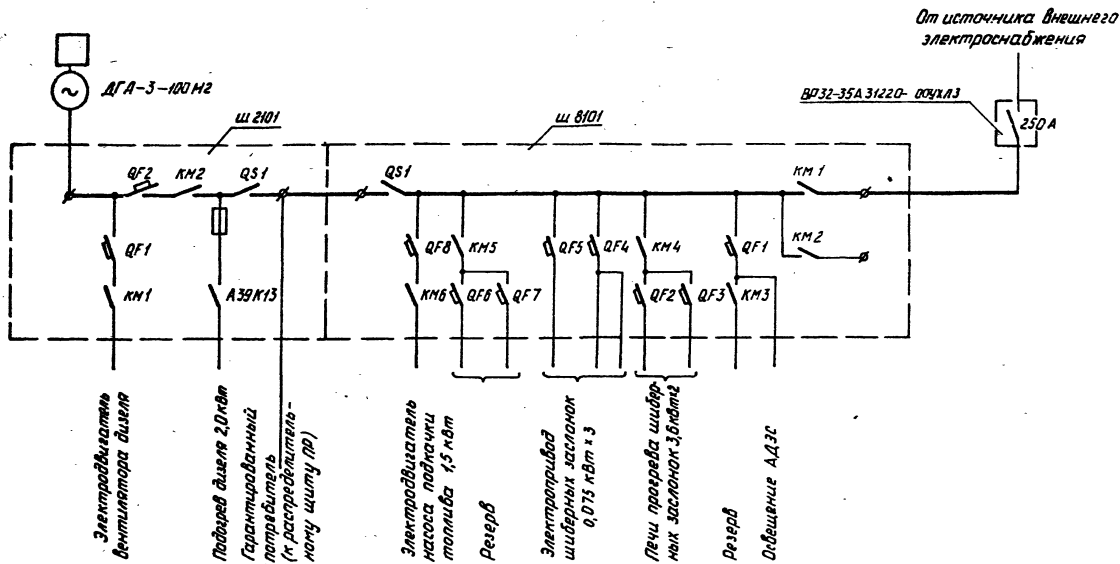

Контакты КМ2 на Ш2101 и КМ1 на Ш8101 взаимно заблокированы.

		ТП 407-1-94.90-ТХ	
Привязан	ГМП Шерстоб	29.06	А.ДЭС мощностью 1*100кВт
	Мачуто Азюлов	29.06	
	Тяпкин Валерий	29.06	
	Дук.вр. Терещенко	29.06	Стандарт Лист
			Р 4
Инд. №	И.Кантар Дубинина	В.А. 2002	Схема структурная
			Гипросвязь-4 г.Новосибирск







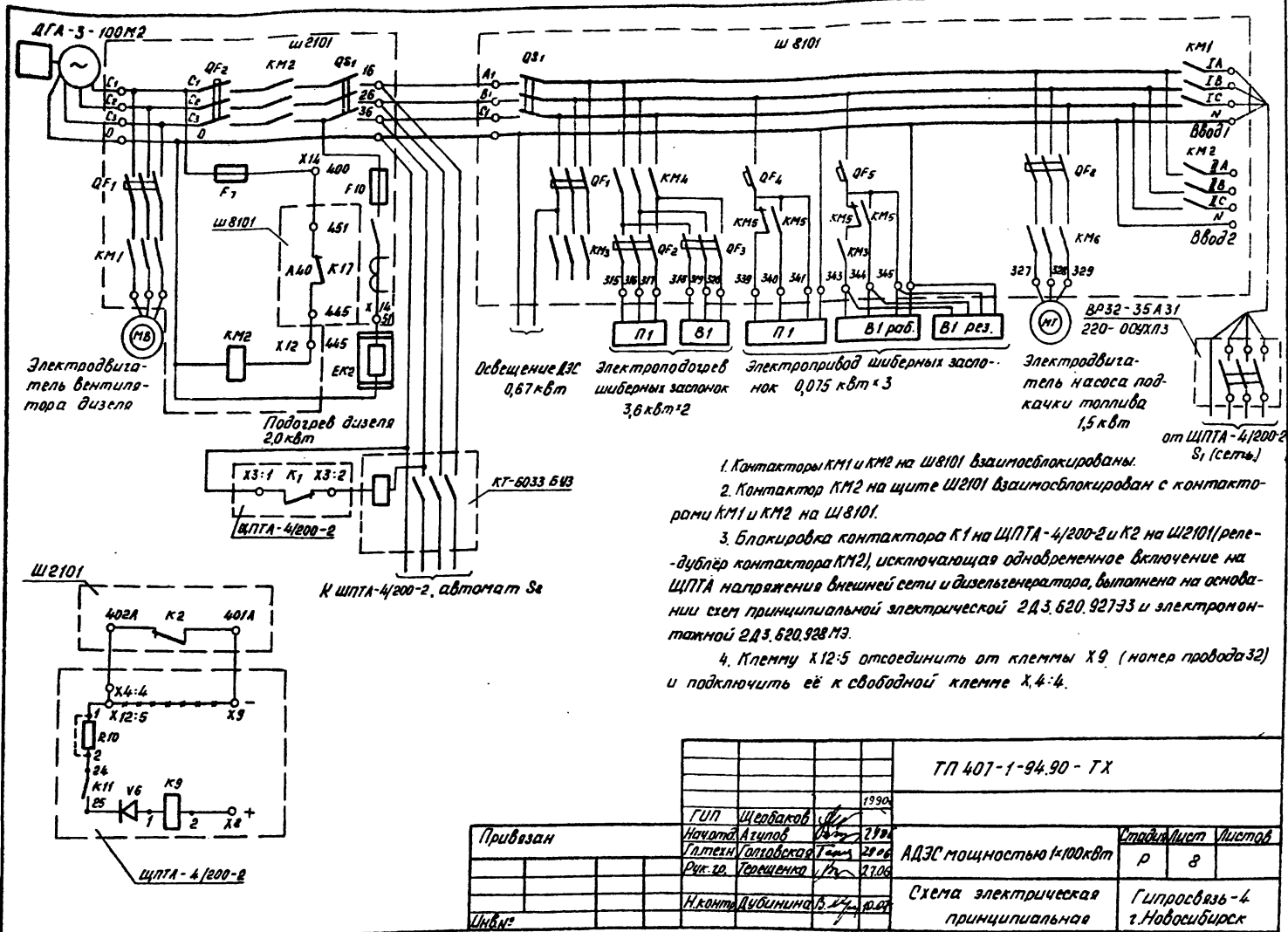

Электродвигатель вентилятора дизеля

Подогрев дизеля 2,0 кВт

Обвещение ДЭС 0,67 кВт

Электродогрев шиберных заслонок 3,6 кВт\*2

Электропривод шиберных заслонок 0,075 кВт\*3

Электродвигатель насоса подкачки топлива 1,5 кВт

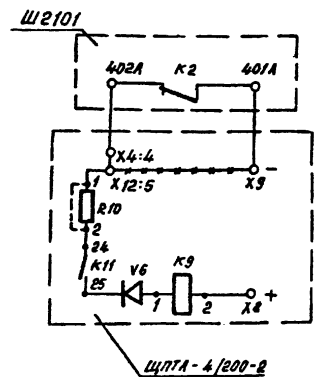

К ЩПТА-4/200-2, автомат S4

1. Контактторы КМ1 и КМ2 на Ш8101 взаимоблокированы.
2. Контакттор КМ2 на щите Ш2101 взаимоблокирован с контакторами КМ1 и КМ2 на Ш8101.
3. Блокировка контактора К1 на ЩПТА-4/200-2 и К2 на Ш2101 (реле-дублир контактора КМ2), исключающая одновременное включение на ЩПТА напряжения внешней сети и дизельгенератора, выполнена на основании схем принципиальной электрической 2Д3.620.92733 и электронотажной 2Д3.620.92819.
4. Клемму X12:5 отсоединить от клеммы X9 (номер провода 32) и подключить её к свободной клемме X4:4.

		ТП 407-1-94.90 - ТХ	
		1990	
ГШП	Щедраков	1990	
Начальн	Азипов	27.06	
Глтехн	Орловская	27.06	
Рис. за	Горюхины	27.06	
Привязан		АДЭС мощностью 1х100квт	
Изм№		Схема электрическая принципиальная	
		Гипросвязь-4 Новосибирск	

Конт./Клем.	Адрес
1 140	ДГ X1: 3
2 133	ДГ X1: 3
3 200	ДГ X1: 2
4 123	ДГ X1: 2
5 150	ДГ X1: 4
6 135	ДГ X2: 10
7 143	ДГ X1: 7
8 12	ДГ X1: 10
9 15	ДГ X1: 8
10 123	ДГ X1: 8
11 122	
12	
13 352	ДГ X1: 1
14 105	ДГ X2: 9
15 81	ДГ X2: 9

Конт./Клем.	Адрес
1 81	ШВ X21: 1
2 82	ШВ X21: 2
3 83	ШВ X21: 3
4 84	ШВ X21: 4
5 85	ШВ X21: 5
6 86	ШВ X21: 6
7 87	ШВ X1: 9
8 367	ТД X21: 7
9 351	ДГ X2: 3
10 363	ШВ X16: 6
11 384	ШВ X12: 4
12 360	
13 385	
14 62	ШВ X11: 3
15 203	ШВ X11: 4

Конт./Клем.	Адрес
1 221	
2 7A	ДГ X2: 1
3 320	
4 220	
5 445	Л.В. X12: 12
6 202	ШВ X2: 4
7 3	ШВ X1: 3
8 7	ТД X1: 3
9 5	
10 2	

Конт./Клем.	Адрес
1 10	ДГ X2: 6
2 3	ДГ X2: 5
3	
4	
5 H	ДГ X2: 7

Конт./Клем.	Адрес
1 234	ДВ Диск
2 234	ДВ
3 234	ДВ Стан
4 234	ДВ
5 391	
6 392	
7 393	
8 394	
9 240	ШВ X15: 4
10 34	ТД-4 К.В.Б
11 243	
12 244	
13 245	ТД-4 К.В.Т
14 246	
15 247	

Конт./Клем.	Адрес
1 242	
2 243	
3 244	
4 251	Ш.Х.16: 9.Х.12: 6
5 252	ТД-4 К.В.2
6 82	ТД-МР. 02
7 11	ТД-МР. 01
8 13	ТД-МР. 03
9 94	ТД-МР. 04
10 11	ТД-МР. 01

Конт./Клем.	Адрес
1 19	ДГ X3: 12
2 20	ДГ X2: 25
3 30	ДГ X2: 39
4 51	ДГ 51
5 309	ШВ X21: 8
6 300	ШВ X2: 13
7 00A	
8 001	
9 002	
10 00A	
11 00A	
12 220B	
13 00B	
14 2201	
15 201	

Конт./Клем.	Адрес
1 42	Б.К. 42
2 41	Б.К. 41
3 43	Б.К. 43
4 44	Б.К. 44
5 47	Б.К. 47
6	
7 38	Б.К. 38
8 28	Б.К. 28
9 47	Б.К. 47
10 11	Б.К. 11

АС1

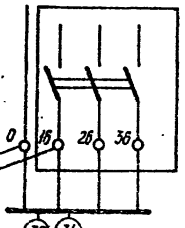

Шкаф автоматки ш 2101 (ША)

ТП 407-1-94.90-ТХ

ГНП	Шербаков	1990
Начальн	Агулов	1986
Гл.техн	Галавдасна	1986
Рис.эр	Терещенко	1986
И.конт.	Дубинина	3.2.1992

А.Д.ЭС мощностью 1х100квт

Страниц	Лист	Листов
Р	9	

Схема монтажная (начало)

Гипросвязь-4  
г.Новосибирск

Формат А5



Клеммная коробка (АГ)

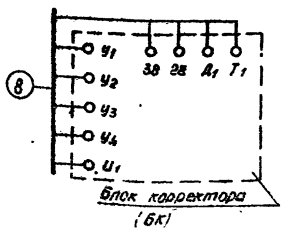
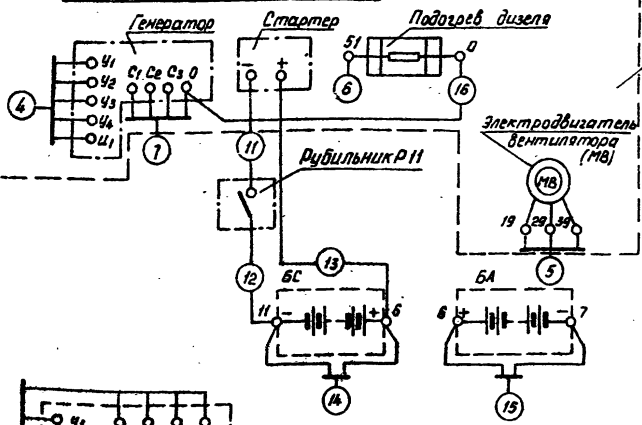
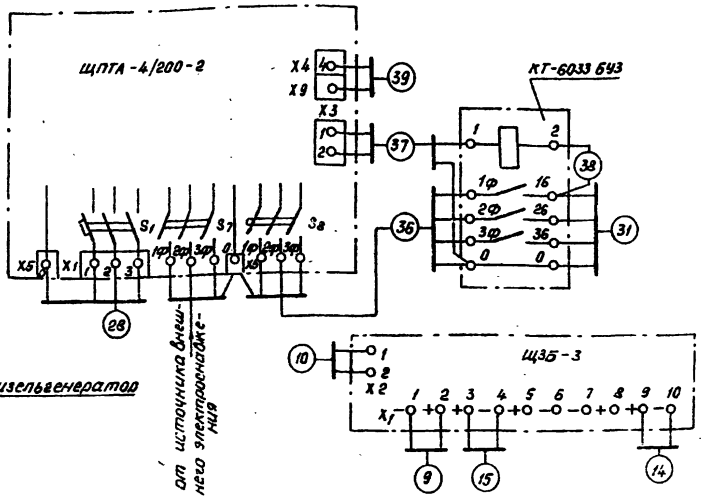
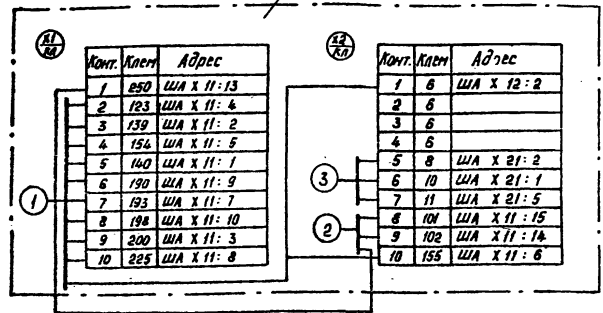

1 Кабели 36-39 прокладываются только для варианта схемы, приведенной на чертеже ТХ-6  
 2 Настоящий чертеж составлен на основании заводской документации на щиты ЕНЛА 656 443, 751 и ЕНЛА 656 443, 752 93.

		ТП 407-1-94.90-ТХ			
		1990			
Привязан		Г.И.П. Шибанков	1990	Лист 11 из 11	
		Начальн. Издатель	1990	АВЭС мощностью 1*100кВт	
		Инженер. Разработка	1990	Р	
		Рис. 30	1990	Гипроразвязь-4	
Инв. №		Машин. Проверка	1990	г. Новосибирск	
		Схема монтажная (окончательная)		Формат А3	



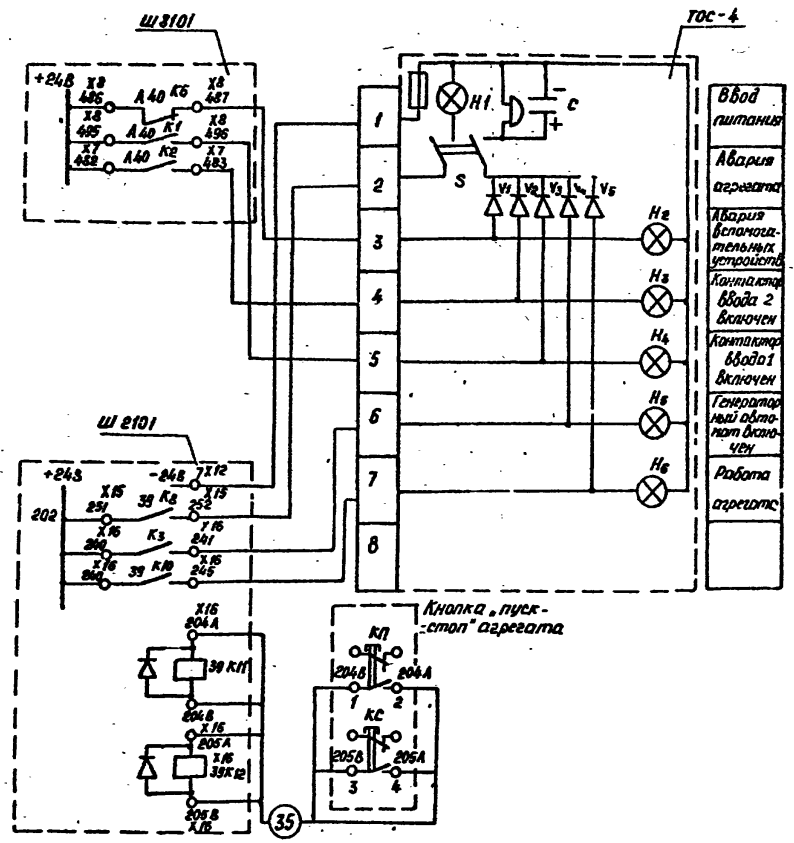

1	Ввод питания
2	Авария агрегата
3	Авария вспомогательных устройств
4	Контакты ввода 2 включен
5	Контакты ввода 1 включен
6	Генераторный автомат выключен
7	Работа агрегата
8	

				ТП 407-1-94.90-7X		
				1990		
Приказан		Гип Щегобаков	1996	АДЭС мощностью 1х100кВт		Листов
		Нач. отд. Агиллов	2.98			р 12
		П.техн. Галганов	2.98			
		Дир. з.р. Терещенко	23.06			
Инв.№		Н.контр. Дубинина	в.в.ч. 1997	Схема подключения ГОС-4		Гипросвязь-4 г.Новосибирск



Позиция на схеме	Начало		Конец		Данные проводки						Кол. каб. шт	Всего м	Примечание		
	Наименование оборудования	Номер клемм	Наименование оборудования	Номер клемм	Напряжение в	Марка	Сечение мм <sup>2</sup>	Длина куска, м							
								по стене	по кон-струк.	по ка-налу				по тру-бе	в тран-шее
4	Генератор	42	Шкаф автоматики	42	660	АВВГ	3*6		3	2			2	10	
		41	X 15 : 6	41											
		43	X 15 : 7	43											
		44	X 15 : 8	44											
		Н1	X 15 : 9	Н1											
5	Дизельгенератор Электродвигатель Вентилятора	19	Шкаф автоматики	19	660	АКВВГ	4*2,5		6	2			1	8	
		29	X 14 : 1	29											
		39	X 14 : 2	39											
			X 14 : 3												
6	Дизельгенератор Подогрев дизеля	51	Шкаф автоматики	51	660	АВВГ	1*10		4	2			1	6	
			X 14 : 4												
7	Генератор	С1	Шкаф автоматики	С1	1000	АВВГ	3*150+1*95		4	4			1	8	
		С2	X 17 : 2	С2											
		С3	X 17 : 3	С3											
		0	X 17 : 4	0											
			X 17 : 5												
8	Блок корректора	У1	Шкаф автоматики	У2	660	АВВГ	3*6		1				3	3	
			X 20 : 1												

				ТП 407-1-94.90-ТХ			
				1990			
Ген. Шкодаков В.							
Начальн. Вечелов В.				23.01			
Гл. техн. Орловская Т.				23.01			
Рук. гр. Терещенко В.				27.01			
Н.п.т. Дубинина В.				10.07			
Привязан				АДЭС мощностью 1*100кВт			
				Лист 14			
Шифр				Кабельный журнал №1 (продолжение)			
				Гипросвязь-4 г. Новосибирск			

Позиция на схеме	Начало		Конец		Данные проводки					Кол. каб. шт.	Всего, м	Примечание				
	Наименование оборудования	Номер клемм	Наименование оборудования	Номер клемм	Напряжение, В	Марка	Сечение, мм <sup>2</sup>	Длина куска, м								
								по стене	по кон-струк-ции				по ка-налу	по тру-бе	в тран-шее	
9	Шкаф зарядки батарей ЦЗБ-3	У2	Х 20 : 2	У1	660	АВВГ	1×10	4	4			2	16,0			
		У3	Х 20 : 3	У3												
		У4	Х 20 : 4	У4												
		Н1	Х 20 : 5	Н1												
		З8	Х 20 : 7	З8												
		З8	Х 20 : 8	З8												
		Д1	Х 20 : 9	Д1												
Т1	Х 20 : 10	Т1														
10	Шкаф зарядки батарей ЦЗБ-3	Х1:1 Х1:2	Шкаф автоматики Х12 : 8 Х12 : 7	7 6	660	АВВГ	3×6	4	4			1	8,0			
														Х2:1 Х2:2	Х17 : 5 QS 1	0 16
11	Рубильник Р11		Стартер	11	660	АВВГ	2×50	2	2	1		5				
12	Шкафс. батареи (БС. - ")	11	Рубильник Р11		660	АВВГ	2×50	4	2		1	6,0				

ТП 407-1-94.90-7X

1990 г.

Привязан	ТП Шкода	2500	АДЭС мощностью 1×100кВт	Исполн	Исполн
	Начальник	2500		Р	15
	П.М.К. Углов	2500			
	Рис. эр. Коротенко	2500			
Шифр	Исполн. В. В. В. В.	2500	Наблюдатель жидкая мрт (продолжение)	Гипросвязь-4 г. Новосибирск	

Формат А3

Позиция на схеме	Начало		Конец		Данные проводки					Кор. код шт.	Вес, кг	Примечание			
	Наименование оборудования	Номер клемм	Наименование оборудования	Номер клемм	Напряжение, В	Марка	Сечение, мм <sup>2</sup>	Длина куска, м							
								по стене	по кондуктору				по кабелю	по трубе	в траншее
13	Стартер	6	Шкаф с батареей (БС "+")	6	660	АВВГ	2 × 50		4	2	1		1	7	
14	Шкаф заряда батареи ЦЗБ-3	X1:9 X1:10	Шкаф с батареей (БС "+", БС "-")	6 11	660	АВВГ	1 × 10		4	2			2	120	
15	Шкаф заряда батареи ЦЗБ-3	X1:3 X1:4	Шкаф с батареей (БА "+") (БА "-")	6 7	660	АВВГ	1 × 10		4	2			2	120	
16	Дизельгенератор Подогрев дизеля	0	Генератор	0	660	АВВГ	1 × 10		5				1	5	
17	Шкаф автоматики X13:1 X13:2 X13:3 X13:4 X13:5 X13:6 X13:14 X13:15 X14:5 X13:7	81 82 83 84 85 86 62 205 504 448	Шкаф ввода X21:1 X21:2 X21:3 X21:4 X21:6 X11:3 X11:4 X21:8 X7:9	81 82 83 84 85 86 130 132 504(1) 448	660	АКВВГ	14 × 2,5		4	2			1	60	

ГП 407-1-94.90-ТХ		
ГШП Шербаков	1990	
Начало Акилов	1968	
Г.А.Техн. Галайдаров	1970	
Рук. гр. Терещенко	1970	
АДЭС мощностью 1 × 100 кВт	р	15
Кабельный журнал № (продолжение)	Гипросвязь-4 г. Новосибирск	

Приезжан	
Инв. №	

Позиция на схеме	Начало		Конец		Данные проводки						Кол. каб. шт	Всего м	Примечание		
	Наименование оборудования	Номер клемм	Наименование оборудования	Номер клемм	Напряжение, В	Марка	Сечение, мм <sup>2</sup>	Длина кабеля, м							
								по стене	по кан-струку	по ка-налу				по тру-бе	в тран-шее
18	Шкаф автоматики X 16 : 9	240	Шкаф автоматики X 15 : 4	251	660	АПВ	2		1				1	1,0	
19	Шкаф автоматики X 12 : 6	202	Шкаф автоматики X 15 : 4	251	660	АПВ	2		1				1	1,0	
20	Шкаф ввода X 20 : 1 X 9 : 3 X 11 : 7 X 11 : 8 X 11 : 9	1 94 141 144 143	Датчик уровня топлива	1	660	АКСВГ	4 = 2,5	7	2	4			2	26	
21	Шкаф ввода X 8 : 2	486	Шкаф ввода X 8 : 11	495	660	АПВ	2		1				1	1,0	
22	Шкаф ввода X 8 : 11	495	Шкаф ввода X 20 : 2	2	660	АПВ	2		1				1	1,0	
23	Шкаф ввода X 20 : 2	2	Шкаф ввода X 7 : 2	482	660	АПВ	2		1				1	1,0	

				ТП 407-1-94.90-ТХ			
				1990			
Привезан		Гип Щербаков	Иван	27.01			
		Начальник А. С. Лоб	Иван	27.01			
		Г. И. Мухоморова	Иван	27.01			
		Рук. г.д. Герасименко	Иван	27.01			
		И. Контр. Дубинина	В. П.	1992			
					АДЭС мощностью 1 кВт		Страницы
					Кабельный журнал №7		Р 17
					(продолжение)		Листов
					Гипросвязь-4		
					г. Новосибирск		
					Формат А5		

Позиция на схеме	Начало		Конец		Данные проводки							Кол. каб. шт	Всего м	Примечание	
	Наименование оборудования	Номер клемм	Наименование оборудования	Номер клемм	Напряжение, В	Марка	Сечение, мм <sup>2</sup>	Длина куска, м							
								по стене	по кан-струк-	по ка-налу	по тру-бе				в тран-шее
24	Шкаф ввода X 10 : 7 X 10 : 8 X 10 : 9	327 328 329	Двигатель подкачки топлива	C1 C2 C3	660	АВВГ	3*6	10	2	4			1	16	
25	Шкаф ввода X 11 : 3 X 11 : 4	130 132	Реверс агрегата	130 132	660	АВВГ	1*10		2	2			2	8	
26	Магистраль зачужения		Корпуса оборудова-ния			СШ	4*25	21					1	21.0	
27	Шина зачужения АДЭС					660	АПВ	16		2	3			9	45.0

Т.П. 407-1-94.90-7X

Гит	Щедряков	ИИ	29.02
Начальн	Азупов	ИИ	29.02
П.техн	Соловьев	ИИ	29.02
Р.к.в.	Верещенко	ИИ	29.02
Инд. №	Начальн	Дубинина	В.И.

АДЭС мощность 400 кВт

Удобн Лист Листов  
Р 18

Кабельный журнал №1 (окончание)

Гипросвязь-4 г. Новосибирск

Позиция на схеме	Начало		Конец		Данные проводки					Кол. каб. шт	Всего м	Примечание			
	Наименование оборудования	Номер клемм	Наименование оборудования	Номер клемм	Напря-жение, В	Марка	Сечение, мм <sup>2</sup>	Длина куска, м							
								по стене	по кон-струк.				по ка-налу	в тру-бе	в тран-шее
28	Шкаф ввода КМ 1 (через ВР 32)	1А 1В 1С N	Внешний источник (1 ввод)		1000	АВВГ	3×150+1×95					1			
29	Шкаф ввода КМ 2	II A II B II C N	Внешний источник (2 ввода)		1000	АВВГ	3×150+1×95					1			
30	Шкаф ввода QS <sub>1</sub>	A1 B1 C1 N	Шкаф автомати- ки QS <sub>1</sub>	16 26 36 0	1000	АВВГ	3×150+1×95		2			1	2		
31	Шкаф автомати- ки QS <sub>1</sub>	16 26 36 0	Нагрузка (пр., шпТА)	1ф 2ф 3ф 0	1000	АВВГ	3×150+1×95					1			
32	Шкаф автомати- ки X13: 8 X13: 11	380 384	Шкаф ввода X12: 1 X12: 4	380 383	860	АКВВГ	4×2,5	4	2			2	12		

Примечание. Кабельный журнал № для вариантов схем ТХ-4, ТХ-5.

				Т.П. 407-1-94.90-7X			
				1990			
Привязан				Гип Щербак			
				Начата Агипов			
				Гип.тех. Володарская			
				Дир. зр. Терещенко			
				АДЭС мощностью 1×100кВт			
				Кабельный журнал №			
				Гипросвязь-4			
				г. Новосибирск			



Позиция на схеме	Начало		Конец		Данные проводки					Каб. куд. шт	Всего м	Примечание			
	Наименование оборудования	Номер клемм	Наименование оборудования	Номер клемм	Напря- жение, В	Марка	Сечение, мм <sup>2</sup>	Длина участка, м							
								по стене	по кож- еткан.				по ка- налу	по тру- бе	в тран- шее
33	X 14 : 6	400	X 12 : 13	451	660	AKBBI	4 x 2,5						1		
	X 12 : 5	445	X 12 : 12	445											
	X 13 : 9	381	X 12 : 3	381											
	X 13 : 10	383	X 12 : 6	384											
	Шкаф автоматики		ТОС-4												
34	X 16 : 10	241		6	660	AKBBI	4 x 2,5					1			
	X 16 : 13	245		7											
	X 12 : 8	7		1											
	X 15 : 5	252		2											
	Шкаф ввода		ТОС-4												
35	X 6 : 3	487		3	660	AKBBI	4 x 2,5					1			
	X 8 : 12	496		5											
	X 7 : 3	483		2											
	Шкаф автоматики		Кнопки, пуск, стоп с агрегата												
	X 16 : 1	204A		204A											
X 16 : 2	204B		204B												
X 16 : 3	205A		205A												
X 16 : 4	205B		205B												
36-39	Не прокладываются														

ТП 401-1-94.90-7X

1990

ГЛП Шербаков В.И. 1990

Нач. отд. Агитос В.И. 1990

Гл. тех. Угловской Г.И. 22.05.90

Руч. гл. Терещенко И.И. 28.06.90

И.контр. Дубинина В.В. 2002

АДЭС мощностью 1x100кВт

Кабельный журнал №2 (оканчание)

Гипрспэвз-4 г. Новосибирск

Лист 20



A-1

ТП 407-1-94.90

Позиция на схеме	Начало		Конец		Данные проводки					Кол. каб. шт.	Всего м	Примечание			
	Наименование оборудования	Номер клемм	Наименование оборудования	Номер клемм	Напряжение, в	Марка	Сечение, мм <sup>2</sup>	Длина куска, м							
								по стене	по кан-стружк				по ка-налу	по тру-бе	в тран-шеях
33	X 14 : 6	400	X 12 : 13	451											
	X 12 : 5	445	X 12 : 12	445											
	X 13 : 9	381	X 12 : 3	381											
	X 13 : 10	383	X 12 : 6	381											
	Шкаф автоматики		ТОС-4		650	АКВВГ	4 × 2,5					1			
	X 16 : 10	241		6											
	X 16 : 13	245		7											
34	X 12 : 8	7		1											
	X 15 : 5	252		2											
	Шкаф ввода		ТОС-4		660	АКВВГ	4 × 2,5					1			
	X 8 : 3	487		3											
35	X 8 : 12	486		5											
	X 7 : 3	483		4											
	Шкаф автоматики		Кнопка "пуск", "стоп" агрегата		660	АКВВГ	4 × 2,5					1			
	X 16 : 1	204А		204А											
	X 16 : 2	204В		204В											
	X 16 : 3	205А		205А											
X 16 : 4	205В		205В												

Шкафы, Подписи и даты, Взам. инв. №

ТП 407-1-94.90-ТХ

Привязан	ГПП Шербаков	1990	1990
	Начало Лучков	1992	1994
	П.т.тех. Волгодонск	1992	1994
	Рук. гр. Терещенко	1992	1994
Инв. №	Начало Дубинина	1992	1994

АДЭС мощностью 1×100кВт.

Кабельный журнал №3 (продолжение)

Станд. Лист Листов  
р 22

Гипросвязь-4  
г. Новосибирск



Марка кабеля	Данные кабеля	Количество, м	
		по журналу	для заказа
АВВГ	1×10-0,66	74	80
	2×50-0,66	18	20
	3×6-0,66	42	50
	3×16+1×10-0,66		
	3×150+1×95-1	10	10
АкВВГ	4×2,5	46	50
	14×2,5	11	10
АПВ	2	5	10
	16	45	50

1. В ведомости учтены длины кабелей, проложенных в помещении дизельной.

2. Длины кабелей, прокладываемые при привязке проекта в кабельные журналы №2 и №3, учесть дополнительно.

						ТП 407-1-94.90-ТХ	
						1990	
Привязан						Инж. Шербак	19.6
						Инж. Агулов	25.6
						Инж. Голубовская	25.6
						Инж. Герещенко	25.6
						Инж. Дубинина	25.6
Инв. №						АДЭС мощностью 1×100кВт	
						Потребность кабелей и проводов (к кабельным журналам №1-3)	
						Гипросвязь-4 г. Новосибирск	

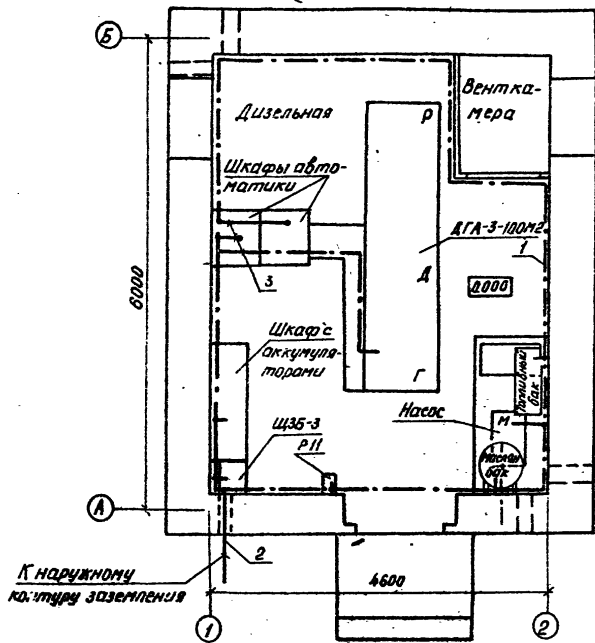

Марка, поз.	Обозначение	Наименование	Кол.	Примеч.
1	ГОСТ 103-76	Полоса 4×25	21	м
2	ГОСТ 103-76	Полоса 4×40		м
3	ГОСТ 6323-79	АПВ 2	30	м

1. В качестве зануляющих проводников использовать провод АПВ 2 мм<sup>2</sup>.
2. Присоединение к наружному контуру заземления выполнить стальной полосой сечением 4×40 мм<sup>2</sup> в двух разных точках.
3. Соединение стальных полос выполнить сваркой, соединение провода и стальной полосы на болтах.
4. Места соединения стыков после сварки должны быть окрашены.
5. Корпуса электрооборудования и резервуары топлива и масла занулить согласно ПУЭ и СНиП 305.06-85.
6. Магистраль зануления выполнить стальной полосой сеч. 4×25 мм<sup>2</sup> на высоте 0,200 м от пола.

				ТЛ 407-1-94.90-7X	
				1990	
				ГЛП Щербатов	
				Начальник Щербатов	
				И. П. Щербатов	
				Рем. ц. Терешенко	
				Разраб. Архипова	
				Исполн. Дудинкина	
				АДЭС мощностью 1×100 кВт	
				р 25	
				Зануление оборудования	
				Гипосвязь	
				г. Новосибирск	

**Система топливная под зах.**  
ёмк. 250 л Т-019-2-76

Наконечник вентиляционный  
(ТХ-31)

Дыхательный  
трубопровод

Система масляная  
с баком ёмк. 120 л  
Т-150-2-81 4.2

Трубопровод  
расходный

Перелив  
Слив

Закачка из  
переносной тары  
Перелив в бак  
аварийного слива

Отвод воздуха и пар  
от топлива

Откачка в расходный  
бак или наружу  
Дизельгенератор  
ДГА-3-100мг

Ёмкость для слива  
отработанного  
масла

Бак для аварийного сли-  
ва масла ёмк. 250 л  
Т-034-2-81

Марка, поз	Обозначение	Наименование	Дол	Замет
		Трубы		
1	ГОСТ 3262 - 75	10 × 2,2	3 м	
2	ГОСТ 3262 - 75	15 × 2,8	12 м	
3	ГОСТ 3262 - 75	25 × 3,2	21 м	
4	ГОСТ 8734 - 75	6 × 1	4 м	
5	ГОСТ 617 - 72	6 × 1	1 м	Медная
6	ГОСТ 617 - 72	10 × 1	1 м	Медная
7	ТУ 26-07-1193-78	Кран ДУ-25	6	

Условные обозначения  
 — Т — трубопровод топлива  
 — М — трубопровод масла  
 — автоматическое соединение трубопроводов

Закачка масла, выкачка из бака аварийного слива, слив из расходного масляного бака в переносную ёмкость. Металлическая каретка (Альбом 2, Э. АС-5)

выкачка отработанного масла в переносную ёмкость

Закачка топлива из топлиохранилища  
Перелив и слив топлива в топлиохранилище

Откачка наружу

ТП 407-1-94.90-ТХ

Привязан

ГЛП Шербаков 1990  
 Начальн. Агулов 1916  
 Гл. техн. Валерюков Т.М. 23.04  
 Рук. эр. Терещенко Т.Н. 28.2

АДЭС мощностью 1×100кВт

Лист 26

Инв. №

Начерт. Дубинина В.В. 1992

Схема принципиальная трубопроводов топлива и масла

Гипросвязь-4  
г. Новосибирск

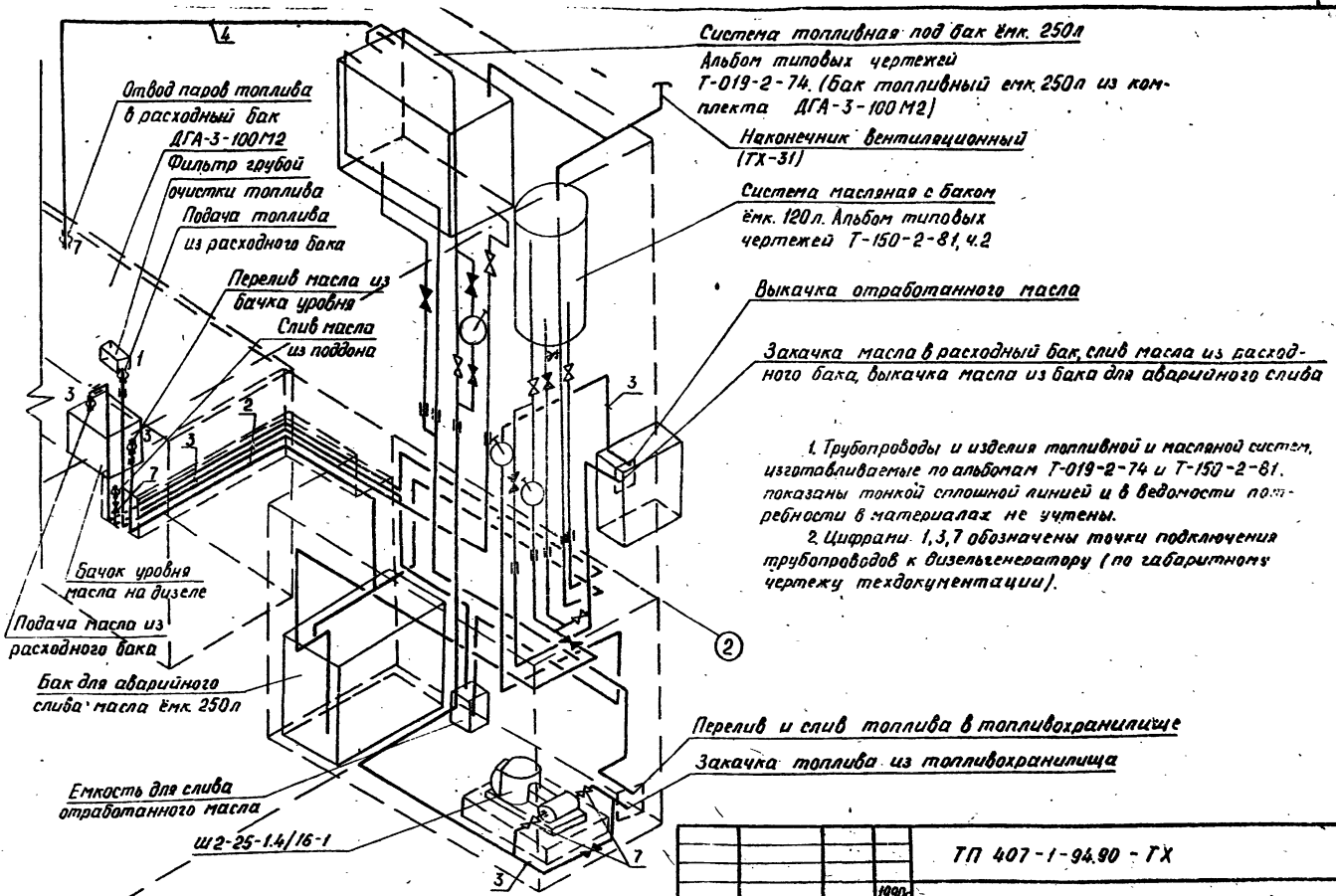

ТП 407-1-94.90 - ГХ

Приказан	
И.И.И.№	

ГНП	Шенников	ДМ	1990
Нач. отд.	Акулов	СЗ	1988
Гл. тех.	Олеговская	ТЗ	1988
Рук. гр.	Черещенко	П	1988
И.И.И.№	Абунина	МД	1988

АДЭС мощностью 1х100кВт

Схема монтажная трубопроводов топлива и масла (начало)

Табл.	Лист	Всего
Д	27	
Гипросвязь-4 г. Новосибирск		
Формат А3		





Формат	Зона	Лист	Обозначение	Наименование	Кол.	Примеч.
				<u>Документация</u>		
А3			ТХ - 30	Сборочный чертёж		
				<u>Детали</u>		
				Труба 95 × 2,5		
				ГОСТ 10704 - 76		
	1			L = 1645	1	
	2			L = 1620	1	
	3			Фланец	2	
				Лист 6-НН-10 ГОСТ 19903-74 3-Н Ст. 3 ГОСТ 535-88		
	4			Фланец	1	
				6-НН-10 ГОСТ 19903-74 3-Н Ст. 3 ГОСТ 535-88		
	5			Зонт	1	
				Лист 6-НН-21 ГОСТ 19904-74 3-Н Ст. 3 ГОСТ 16523-70		
				φ 283		
	6			Скоба	4	
				6-НН-10-3 ГОСТ 19904-74 3-Н Ст. 3 ГОСТ 16523-70		
				121 × 20		
	7			Прокладка	1	
				Лист асбестовый 1.75 ГОСТ 12856-84		

Формат	Зона	Лист	Обозначение	Наименование	Кол.	Примеч.
		8		Прокладка	2	
				Лист асбестовый 1.75 ГОСТ 12856-84		
				<u>Стандартные изделия</u>		
		9		Отвод крутой-загнутый	1	
				90° 108 × 6 ГОСТ 13375-83		
		10		Болт М10 6g × 70.58.016	18	
				ГОСТ 7798-70		
		11		Гайка М10. 6Н.5.016	18	
				ГОСТ 5915-70		
		12		Шайба 12.65Г.016	18	
				ГОСТ 6402-70		
				<u>Материалы</u>		
		13		Шнур асбестовый 6	250м	
				ГОСТ 1179-83		

Привязан		ГУП Шербаков	1990	ТП 407-1-94.90-ТХ	Стандарт Лист Листов
		Начальник участка	1990		
		Инспектор Уп.обл.спец. Г.С.	1990		
		Дир. по Терещенко	16.09		
Инд.№		Александрович	1990	Трубопровод выхлопной	р 29
					Гипросвязь-4
					г.Новосибирск
					Формат А3



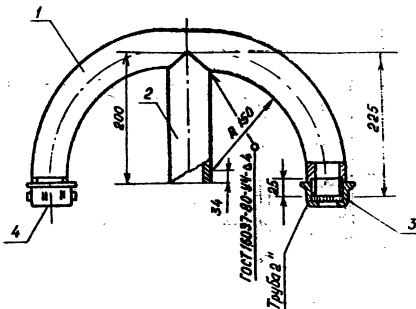
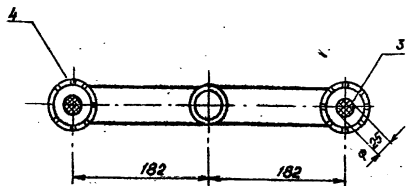

Формат	Возв	Лист	Обозначение	Наименование	Кол.	Примеч.
				<b>Стали</b>		
		1		Патрубок гнутый	1	
				Труба 25*3,2 ГОСТ 3262-75 L=722		
		2		Труба 25*3,2 L=200 ГОСТ-3262-75	1	
				<b>Стандартные изделия</b>		
		3		Сетка №28-03 НЧ 0,30 ГОСТ 3826-82	2	
		4		Колпак 1-25 ГОСТ 8962-75	2	

			Т.П 407-1-94 90-ТХ		
			1990		
Приказан			ГИП Щербатов	И.И.И.	29.06
			Начальн. Яковлев	И.И.И.	29.06
			Гл.инж. Волынская	Г.И.И.	25.06
			Руч.пр. Терещенко	Г.И.И.	25.06
Инв.№			Н.контр. Дибинина	Б.И.И.	2007
			АДЭС мощностью 1*100 кВт		Страницы: лист 1 из 1
			Наконечник вентиляционный		Гипросвязь-4 г.Новосибирск

Формат А3

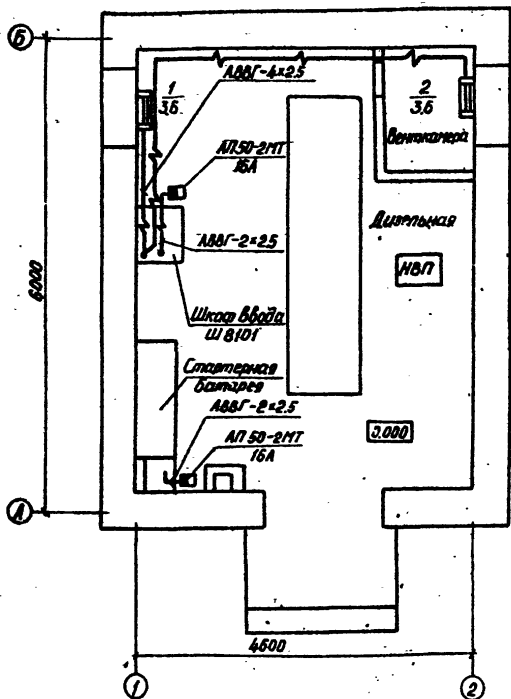

1. Кабели по стене проложить на скобах на отметке 2,6м от уровня чистого пола.
2. Подключение кабеля к электронагревателю заслонки выполнить в металлорукаве.

УТВЕРЖДЕНО: Подпись и печать главного инженера Подпись Дата

ГМП Шербаков	✓	ТП 407-1-94.90	-ТХ
Начальник Шерстава	✓		
Гл. спец.			
Рис. гд. Яковлева	25.06		
Провер. Яковлева	25.06		
Разработ. Угальцова	25.06		
Привазан		А.Д.ЭС мощностью 1*100квт	Этапы/лист/листов
			р 32
Инв. №:	Н.контр. Яковлева	25.06	План расположения сети силового электрооборудования
			Гипросвязь-4 г.Новосибирск



Т.П. 407-1-94.90

Принципиальная схема распределительной сети

Потребность кабелей и проводов  
длина, м

Распределительное устройство	Аппарат отходящей линии (ввода) обозначение тип I ном, А расцепитель или плавкая вставка, А	Участок сети 1	Пусковой аппарат обозначение тип I ном, А расцепитель или плавкая вставка, А установка теплового реле, А	Участок сети 2	Кабель, провод				Труба		Электроприёмник										
					Обозначение	Марка	Кол. жил и сечение	Длина м	Обозначение на плане	Длина м	Обозначение	Рост или Рном, кВт	Гросч или I ном, А	Наименование, тип обозначение чертежа принципиальной схемы							
															Участок сети 1	Участок сети 2					
Ш 8101 380/220В	QF1		KM3																		
			АП50-2МТ 16	1	АВВГ	2×2,5	55	-	-	-	0,67	3,4	Рабочее освещение								
			QF3	1	1 АВВГ	4×2,5	5	-	-	У1	3,6	5,46	Электронагреватель заслонки КВУ 1600×1000								
			KM4	1	2 АВВГ	4×2,5	15	-	-	У2	3,6	5,46	Электронагреватель заслонки КВУ 1600×1000								
Стартерная батарея -24В			АП50-2МТ 16	1	АВВГ	2×2,5	5	-	-		0,025	1,04	Аварийное освещение								

Число и сечение жил, напряжение	Марка АВВГ
2 × 2,5-660	60
4 × 2,5-660	20

Инв. № 1001/1002/1003/1004/1005/1006/1007/1008/1009/1010/1011/1012/1013/1014/1015/1016/1017/1018/1019/1020/1021/1022/1023/1024/1025/1026/1027/1028/1029/1030/1031/1032/1033/1034/1035/1036/1037/1038/1039/1040/1041/1042/1043/1044/1045/1046/1047/1048/1049/1050/1051/1052/1053/1054/1055/1056/1057/1058/1059/1060/1061/1062/1063/1064/1065/1066/1067/1068/1069/1070/1071/1072/1073/1074/1075/1076/1077/1078/1079/1080/1081/1082/1083/1084/1085/1086/1087/1088/1089/1090/1091/1092/1093/1094/1095/1096/1097/1098/1099/1100/1101/1102/1103/1104/1105/1106/1107/1108/1109/1110/1111/1112/1113/1114/1115/1116/1117/1118/1119/1120/1121/1122/1123/1124/1125/1126/1127/1128/1129/1130/1131/1132/1133/1134/1135/1136/1137/1138/1139/1140/1141/1142/1143/1144/1145/1146/1147/1148/1149/1150/1151/1152/1153/1154/1155/1156/1157/1158/1159/1160/1161/1162/1163/1164/1165/1166/1167/1168/1169/1170/1171/1172/1173/1174/1175/1176/1177/1178/1179/1180/1181/1182/1183/1184/1185/1186/1187/1188/1189/1190/1191/1192/1193/1194/1195/1196/1197/1198/1199/1200/1201/1202/1203/1204/1205/1206/1207/1208/1209/1210/1211/1212/1213/1214/1215/1216/1217/1218/1219/1220/1221/1222/1223/1224/1225/1226/1227/1228/1229/1230/1231/1232/1233/1234/1235/1236/1237/1238/1239/1240/1241/1242/1243/1244/1245/1246/1247/1248/1249/1250/1251/1252/1253/1254/1255/1256/1257/1258/1259/1260/1261/1262/1263/1264/1265/1266/1267/1268/1269/1270/1271/1272/1273/1274/1275/1276/1277/1278/1279/1280/1281/1282/1283/1284/1285/1286/1287/1288/1289/1290/1291/1292/1293/1294/1295/1296/1297/1298/1299/1300/1301/1302/1303/1304/1305/1306/1307/1308/1309/1310/1311/1312/1313/1314/1315/1316/1317/1318/1319/1320/1321/1322/1323/1324/1325/1326/1327/1328/1329/1330/1331/1332/1333/1334/1335/1336/1337/1338/1339/1340/1341/1342/1343/1344/1345/1346/1347/1348/1349/1350/1351/1352/1353/1354/1355/1356/1357/1358/1359/1360/1361/1362/1363/1364/1365/1366/1367/1368/1369/1370/1371/1372/1373/1374/1375/1376/1377/1378/1379/1380/1381/1382/1383/1384/1385/1386/1387/1388/1389/1390/1391/1392/1393/1394/1395/1396/1397/1398/1399/1400/1401/1402/1403/1404/1405/1406/1407/1408/1409/1410/1411/1412/1413/1414/1415/1416/1417/1418/1419/1420/1421/1422/1423/1424/1425/1426/1427/1428/1429/1430/1431/1432/1433/1434/1435/1436/1437/1438/1439/1440/1441/1442/1443/1444/1445/1446/1447/1448/1449/1450/1451/1452/1453/1454/1455/1456/1457/1458/1459/1460/1461/1462/1463/1464/1465/1466/1467/1468/1469/1470/1471/1472/1473/1474/1475/1476/1477/1478/1479/1480/1481/1482/1483/1484/1485/1486/1487/1488/1489/1490/1491/1492/1493/1494/1495/1496/1497/1498/1499/1500/1501/1502/1503/1504/1505/1506/1507/1508/1509/1510/1511/1512/1513/1514/1515/1516/1517/1518/1519/1520/1521/1522/1523/1524/1525/1526/1527/1528/1529/1530/1531/1532/1533/1534/1535/1536/1537/1538/1539/1540/1541/1542/1543/1544/1545/1546/1547/1548/1549/1550/1551/1552/1553/1554/1555/1556/1557/1558/1559/1560/1561/1562/1563/1564/1565/1566/1567/1568/1569/1570/1571/1572/1573/1574/1575/1576/1577/1578/1579/1580/1581/1582/1583/1584/1585/1586/1587/1588/1589/1590/1591/1592/1593/1594/1595/1596/1597/1598/1599/1600/1601/1602/1603/1604/1605/1606/1607/1608/1609/1610/1611/1612/1613/1614/1615/1616/1617/1618/1619/1620/1621/1622/1623/1624/1625/1626/1627/1628/1629/1630/1631/1632/1633/1634/1635/1636/1637/1638/1639/1640/1641/1642/1643/1644/1645/1646/1647/1648/1649/1650/1651/1652/1653/1654/1655/1656/1657/1658/1659/1660/1661/1662/1663/1664/1665/1666/1667/1668/1669/1670/1671/1672/1673/1674/1675/1676/1677/1678/1679/1680/1681/1682/1683/1684/1685/1686/1687/1688/1689/1690/1691/1692/1693/1694/1695/1696/1697/1698/1699/1700/1701/1702/1703/1704/1705/1706/1707/1708/1709/1710/1711/1712/1713/1714/1715/1716/1717/1718/1719/1720/1721/1722/1723/1724/1725/1726/1727/1728/1729/1730/1731/1732/1733/1734/1735/1736/1737/1738/1739/1740/1741/1742/1743/1744/1745/1746/1747/1748/1749/1750/1751/1752/1753/1754/1755/1756/1757/1758/1759/1760/1761/1762/1763/1764/1765/1766/1767/1768/1769/1770/1771/1772/1773/1774/1775/1776/1777/1778/1779/1780/1781/1782/1783/1784/1785/1786/1787/1788/1789/1790/1791/1792/1793/1794/1795/1796/1797/1798/1799/1800/1801/1802/1803/1804/1805/1806/1807/1808/1809/1810/1811/1812/1813/1814/1815/1816/1817/1818/1819/1820/1821/1822/1823/1824/1825/1826/1827/1828/1829/1830/1831/1832/1833/1834/1835/1836/1837/1838/1839/1840/1841/1842/1843/1844/1845/1846/1847/1848/1849/1850/1851/1852/1853/1854/1855/1856/1857/1858/1859/1860/1861/1862/1863/1864/1865/1866/1867/1868/1869/1870/1871/1872/1873/1874/1875/1876/1877/1878/1879/1880/1881/1882/1883/1884/1885/1886/1887/1888/1889/1890/1891/1892/1893/1894/1895/1896/1897/1898/1899/1900/1901/1902/1903/1904/1905/1906/1907/1908/1909/1910/1911/1912/1913/1914/1915/1916/1917/1918/1919/1920/1921/1922/1923/1924/1925/1926/1927/1928/1929/1930/1931/1932/1933/1934/1935/1936/1937/1938/1939/1940/1941/1942/1943/1944/1945/1946/1947/1948/1949/1950/1951/1952/1953/1954/1955/1956/1957/1958/1959/1960/1961/1962/1963/1964/1965/1966/1967/1968/1969/1970/1971/1972/1973/1974/1975/1976/1977/1978/1979/1980/1981/1982/1983/1984/1985/1986/1987/1988/1989/1990/1991/1992/1993/1994/1995/1996/1997/1998/1999/2000/2001/2002/2003/2004/2005/2006/2007/2008/2009/2010/2011/2012/2013/2014/2015/2016/2017/2018/2019/2020/2021/2022/2023/2024/2025/2026/2027/2028/2029/2030/2031/2032/2033/2034/2035/2036/2037/2038/2039/2040/2041/2042/2043/2044/2045/2046/2047/2048/2049/2050/2051/2052/2053/2054/2055/2056/2057/2058/2059/2060/2061/2062/2063/2064/2065/2066/2067/2068/2069/2070/2071/2072/2073/2074/2075/2076/2077/2078/2079/2080/2081/2082/2083/2084/2085/2086/2087/2088/2089/2090/2091/2092/2093/2094/2095/2096/2097/2098/2099/2100/2101/2102/2103/2104/2105/2106/2107/2108/2109/2110/2111/2112/2113/2114/2115/2116/2117/2118/2119/2120/2121/2122/2123/2124/2125/2126/2127/2128/2129/2130/2131/2132/2133/2134/2135/2136/2137/2138/2139/2140/2141/2142/2143/2144/2145/2146/2147/2148/2149/2150/2151/2152/2153/2154/2155/2156/2157/2158/2159/2160/2161/2162/2163/2164/2165/2166/2167/2168/2169/2170/2171/2172/2173/2174/2175/2176/2177/2178/2179/2180/2181/2182/2183/2184/2185/2186/2187/2188/2189/2190/2191/2192/2193/2194/2195/2196/2197/2198/2199/2200/2201/2202/2203/2204/2205/2206/2207/2208/2209/2210/2211/2212/2213/2214/2215/2216/2217/2218/2219/2220/2221/2222/2223/2224/2225/2226/2227/2228/2229/2230/2231/2232/2233/2234/2235/2236/2237/2238/2239/2240/2241/2242/2243/2244/2245/2246/2247/2248/2249/2250/2251/2252/2253/2254/2255/2256/2257/2258/2259/2260/2261/2262/2263/2264/2265/2266/2267/2268/2269/2270/2271/2272/2273/2274/2275/2276/2277/2278/2279/2280/2281/2282/2283/2284/2285/2286/2287/2288/2289/2290/2291/2292/2293/2294/2295/2296/2297/2298/2299/2300/2301/2302/2303/2304/2305/2306/2307/2308/2309/2310/2311/2312/2313/2314/2315/2316/2317/2318/2319/2320/2321/2322/2323/2324/2325/2326/2327/2328/2329/2330/2331/2332/2333/2334/2335/2336/2337/2338/2339/2340/2341/2342/2343/2344/2345/2346/2347/2348/2349/2350/2351/2352/2353/2354/2355/2356/2357/2358/2359/2360/2361/2362/2363/2364/2365/2366/2367/2368/2369/2370/2371/2372/2373/2374/2375/2376/2377/2378/2379/2380/2381/2382/2383/2384/2385/2386/2387/2388/2389/2390/2391/2392/2393/2394/2395/2396/2397/2398/2399/2400/2401/2402/2403/2404/2405/2406/2407/2408/2409/2410/2411/2412/2413/2414/2415/2416/2417/2418/2419/2420/2421/2422/2423/2424/2425/2426/2427/2428/2429/2430/2431/2432/2433/2434/2435/2436/2437/2438/2439/2440/2441/2442/2443/2444/2445/2446/2447/2448/2449/2450/2451/2452/2453/2454/2455/2456/2457/2458/2459/2460/2461/2462/2463/2464/2465/2466/2467/2468/2469/2470/2471/2472/2473/2474/2475/2476/2477/2478/2479/2480/2481/2482/2483/2484/2485/2486/2487/2488/2489/2490/2491/2492/2493/2494/2495/2496/2497/2498/2499/2500/2501/2502/2503/2504/2505/2506/2507/2508/2509/2510/2511/2512/2513/2514/2515/2516/2517/2518/2519/2520/2521/2522/2523/2524/2525/2526/2527/2528/2529/2530/2531/2532/2533/2534/2535/2536/2537/2538/2539/2540/2541/2542/2543/2544/2545/2546/2547/2548/2549/2550/2551/2552/2553/2554/2555/2556/2557/2558/2559/2560/2561/2562/2563/2564/2565/2566/2567/2568/2569/2570/2571/2572/2573/2574/2575/2576/2577/2578/2579/2580/2581/2582/2583/2584/2585/2586/2587/2588/2589/2590/2591/2592/2593/2594/2595/2596/2597/2598/2599/2600/2601/2602/2603/2604/2605/2606/2607/2608/2609/2610/2611/2612/2613/2614/2615/2616/2617/2618/2619/2620/2621/2622/2623/2624/2625/2626/2627/2628/2629/2630/2631/2632/2633/2634/2635/2636/2637/2638/2639/2640/2641/2642/2643/2644/2645/2646/2647/2648/2649/2650/2651/2652/2653/2654/2655/2656/2657/2658/2659/2660/2661/2662/2663/2664/2665/2666/2667/2668/2669/2670/2671/2672/2673/2674/2675/2676/2677/2678/2679/2680/2681/2682/2683/2684/2685/2686/2687/2688/2689/2690/2691/2692/2693/2694/2695/2696/2697/2698/2699/2700/2701/2702/2703/2704/2705/2706/2707/2708/2709/2710/2711/2712/2713/2714/2715/2716/2717/2718/2719/2720/2721/2722/2723/2724/2725/2726/2727/2728/2729/2730/2731/2732/2733/2734/2735/2736/2737/2738/2739/2740/2741/2742/2743/2744/2745/2746/2747/2748/2749/2750/2751/2752/2753/2754/2755/2756/2757/2758/2759/2760/2761/2762/2763/2764/2765/2766/2767/2768/2769/2770/2771/2772/2773/2774/2775/2776/2777/2778/2779/2780/2781/2782/2783/2784/2785/2786/2787/2788/2789/2790/2791/2792/2793/2794/2795/2796/2797/2798/2799/2800/2801/2802/2803/2804/2805/2806/2807/2808/2809/2810/2811/2812/2813/2814/2815/2816/2817/2818/2819/2820/2821/2822/2823/2824/2825/2826/2827/2828/2829/2830/2831/2832/2833/2834/2835/2836/2837/2838/2839/2840/2841/2842/2843/2844/2845/2846/2847/2848/2849/2850/2851/2852/2853/2854/2855/2856/2857/2858/2859/2860/2861/2862/2863/2864/2865/2866/2867/2868/2869/2870/2871/2872/2873/2874/2875/2876/2877/2878/2879/2880/2881/2882/2883/2884/2885/2886/2887/2888/2889/2890/2891/2892/2893/2894/2895/2896/2897/2898/2899/2900/2901/2902/2903/2904/2905/2906/2907/2908/2909/2910/2911/2912/2913/2914/2915/2916/2917/2918/2919/2920/2921/2922/2923/2924/2925/2926/2927/2928/2929/2930/2931/2932/2933/2934/2935/2936/2937/2938/2939/2940/2941/2942/2943/2944/2945/2946/2947/2948/2949/2950/2951/2952/2953/2954/2955/2956/2957/2958/2959/2960/2961/2962/2963/2964/2965/2966/2967/2968/2969/2970/2971/2972/2973/2974/2975/2976/2977/2978/2979/2980/2981/2982/2983/2984/2985/2986/2987/2988/2989/2990/2991/2992/2993/2994/2995/2996/2997/2998/2999/3000/3001/3002/3003/3004/3005/3006/3007/3008/3009/3010/3011/3012/3013/3014/3015/3016/3017/3018/3019/3020/3021/3022/3023/3024/3025/3026/3027/3028/3029/3030/3031/3032/3033/3034/3035/3036/3037/3038/3039/3040/3041/3042/3043/3044/3045/3046/3047/3048/3049/3050/3051/3052/3053/3054/3055/3056/3057/3058/3059/3060/3061/3062/3063/3064/3065/3066/3067/3068/3069/3070/3071/3072/3073/3074/3075/3076/3077/3078/3079/3080/3081/

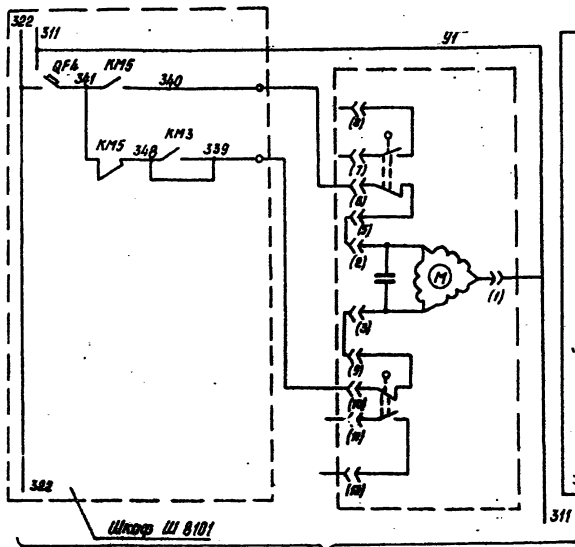

Исполнительный механизм подается на открытие  
Цель закрытия

Поз. обозначение	Наименование	Кол.	Примечание
У1	Исполнительный механизм		По проекту
У2, У3	МЭО - 16/25 - 0,63 - 82	3	Вентильции
Ш 8101	Шкаф ввода	1	По проекту АДЭС

Лист 36

Ряд контрольных устройств и датчиков

ТИП	Шербаков					ТП 407-1-94-90	-ТХ
Начальник	Шерстоба						
Д.степ.							
Рук. гр.	Кудина						
Проект.							
Разраб.	Кудина						
Исполн.	Порейкина						
Привязан						АДЭС мощностью 1-100 кВт	Исполнитель Исполт
						Приточно-вытяжная система П1, В1. Схема энергетическая принципиальная	Р 35
Инд. №							Гипросвязь-4 г. Новосибирск



ТП 407-1-94.90 А-1

Лист 35

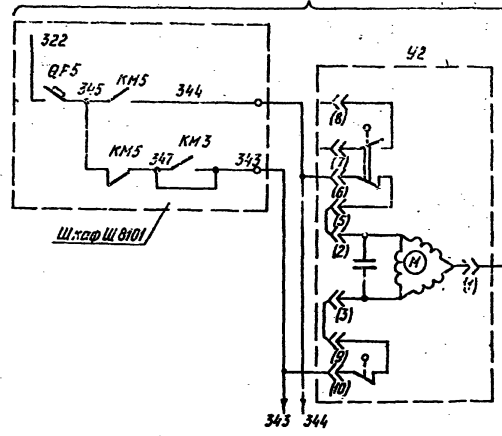

Целевой механизм клавиша на выбор  
Цель закрытия  
Цель открытия

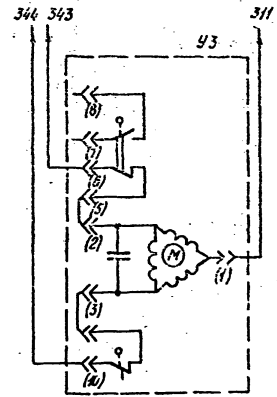

Целевой механизм клавиша на реверс  
Цель закрытия  
Цель открытия

Имя, подпись, должность и дата

Гип Щербаков  
началь Щербаков  
Гл. инж.  
Рис. эв. Кудина  
Проект. Кудина  
Разраб. Кудина

ТП 407-1-94.90 -ТХ

Приказ

АДЭС мощностью 1-100квт

Лист	Листов
Р 36	

Имя №

Имя Переверкина

Приточно-вытяжная система п.п.в. Система электрическая принципиальная

Гипросвязь-4  
г. Новосибирск

Агрегат	Приточно-вытяжная система П1, В1		
Место установки	Клапан на притоке	Клапан на выгосе	Клапан на рециркуляции
Тип	МЭО - 18/25 - 063 - 02	МЭО - 18/25 - 063 - 02	МЭО - 18/25 - 063 - 02
Обозначение по принципиальной схеме	У1	У2	У3
Обозначение на плане	~	~	~

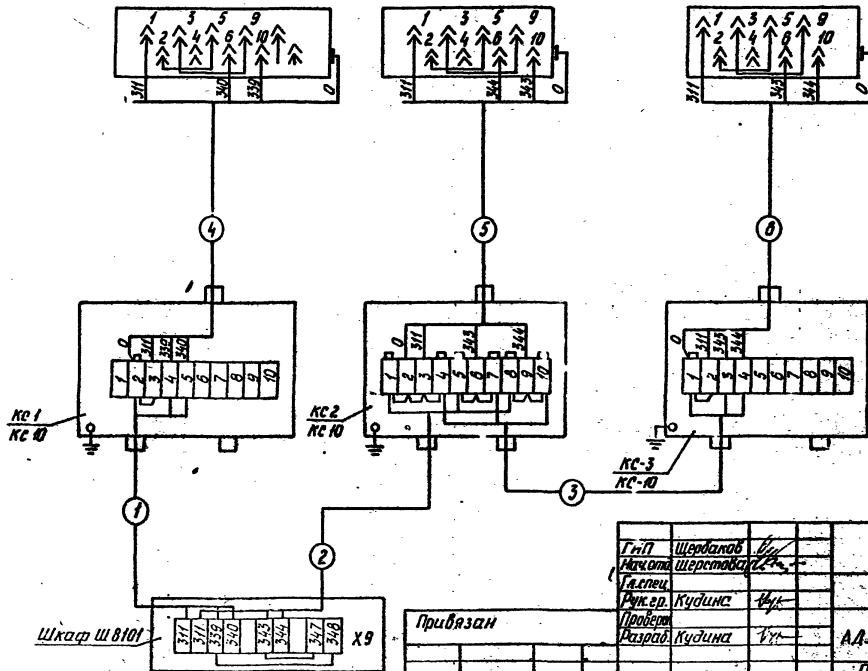

Т.п.п.	Шербаков	✓			ТП 407-1-94.90	-7X
Качество	Шербаков	✓				
Д.спец.						
Рук.пр.	Кудина	✓				
Пробв.						
Разраб.	Кудина	✓				
И.контр.	Перепелкин	✓				
Инв. №						

Привязан

АДЭС мощность 1-100квт

Лист 37

Приточно-вытяжная система П1; В1  
Схема подключения

Гипросвязь-4  
г. Новосибирск

Формат: А1

Намер кабеля	Данные кабеля	Откуда		Трасса кабеля, м								
		Устройство	Устройство	по конструкциям	по стене	в канале	в трубе	в норукаве	в штробе	в проводе	в траншее	в общей длине, м
1	АКВВГ 4×2,5	Шкаф ввода ШВ-101	Коробка КС1	-	4	-	-	1	-	-	-	5
2	АКВВГ 4×2,5	Шкаф ввода ШВ-111	Коробка КС2	-	6	-	-	2	-	-	-	10
3	АКВВГ 4×2,5	Коробка КС2	Коробка КС3	-	3	-	-	2	-	-	-	5
4	4ПВЗ 1	Коробка КС1	Цепляющий механизм 41	-	-	-	-	4	-	-	-	16
5	4ПВЗ 1	Коробка КС2	Цепляющий механизм 42	-	-	-	-	3	-	-	-	12
6	4ПВЗ 1	Коробка КС3	Цепляющий механизм 43	-	-	-	-	3	-	-	-	12

ГМП	Щербанов	ИИ			ТП 407-1-94.90	-ТХ
Исч.акад.	Щербанов	ИИ				
Гл. спец.						
Руч.гр.	Кудина	ИИ				
Исполнитель						
Разраб.	Кудина	ИИ			АДЭС мощностью 1×100 кВт	Лист 38
И.контр.	Перевякина	ИИ			Кабельный журнал №4	Гипросвязь-4 г. Новосибирск
ИНВ. №						

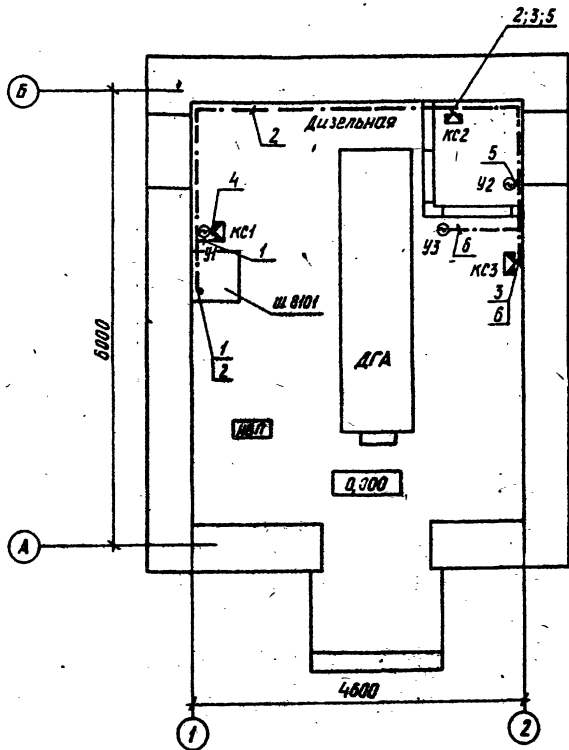

1. Прокладка кабелей уточняется при монтаже.
2. Настоящий чертёж смотреть со схемой-листы 36, 37 и кабельным журналом-лист 38.
3. Кабели прокладываются по стенам с креплением накладными скобами на отметке 2,2 м от уровня чистого пола.
4. Спуски и подъёмы кабелей защитить металлорукавом до, отн. 2 м от уровня чистого пола.
5. Единичные коробки крепить у заслонок.

Привязки		Гип	Щербак	И	ТП 407-1-94.90		-ТХ	
		Начальн	Щербак	И				
		Т.а. спец						
		Рук. эк.	Кудина	И				
		Проектант						
		Разраб.	Кудина	И	АДЭС мощностью 1*100 кВт		Станд. лист	Листов
							р	39
					План прокладки контрольных кабелей		Гипросвязь-4 г. Новосибирск	
Инв. №			И.контр.	Перепелкина			Формат А3	

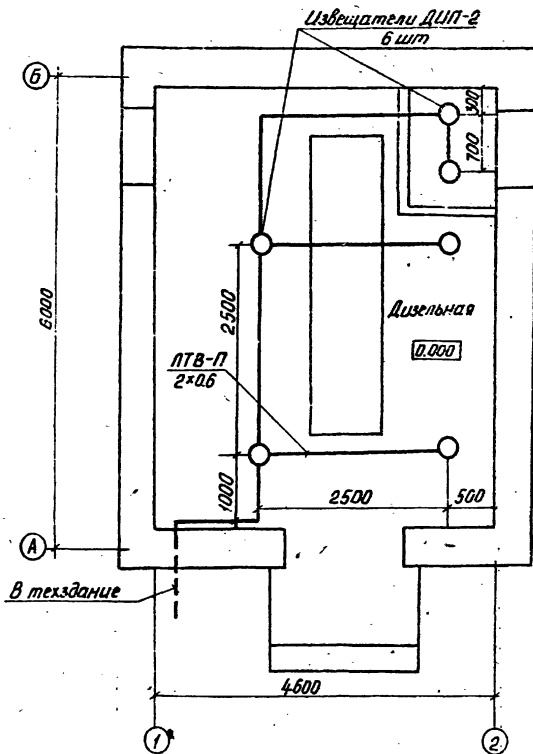

Пожарная сигнализация АДЭС предусматривается в проекте слаботочных устройств предприятия, в состав которого входит проектируемая дизельная электростанция.

			1990	ТП 407-1-94.90 - ТХ		
ГМП Шербаков В.И.						
Начальн. Шербаков В.И.						
Инженер Паренко И.В.						
Инженер Разраб. Зюченко В.В.						
Привязан				АДЭС мощностью 1x100 кВт		Страна Лит
						р 40
				План расположения сети пожарной сигнализации		Листов 4
Инв. №				Н.Контр. Симонов		Гипросвязь-4 г. Новосибирск