

**ГОСУДАРСТВЕННЫЙ КОМИТЕТ СОВЕТА МИНИСТРОВ СССР
ПО ДЕЛАМ СТРОИТЕЛЬСТВА
(ГОССТРОЙ СССР)**

**ТИПОВЫЕ КОНСТРУКЦИИ И ДЕТАЛИ ЗДАНИЙ И СООРУЖЕНИЙ
СЕРИЯ 3.015-2**

**УНИФИЦИРОВАННЫЕ ОДНОЯРУСНЫЕ ЭСТАКАДЫ
ПОД ТЕХНОЛОГИЧЕСКИЕ ТРУБОПРОВОДЫ**

**ВЫПУСК I
МАТЕРИАЛЫ ДЛЯ ПРОЕКТИРОВАНИЯ.**

**ГОСУДАРСТВЕННЫЙ КОМИТЕТ СОВЕТА МИНИСТРОВ СССР
ПО ДЕЛАМ СТРОИТЕЛЬСТВА
(ГОССТРОЙ СССР)**

**ТИПОВЫЕ КОНСТРУКЦИИ И ДЕТАЛИ ЗДАНИЙ И СООРУЖЕНИЙ
СЕРИЯ 3.015-2**

**УНИФИЦИРОВАННЫЕ ОДНОЯРУСНЫЕ ЭСТАКАДЫ
ПОД ТЕХНОЛОГИЧЕСКИЕ ТРУБОПРОВОДЫ**

ВЫПУСК I

МАТЕРИАЛЫ ДЛЯ ПРОЕКТИРОВАНИЯ

РАЗРАБОТАНЫ
ПРОЕКТНЫМ И НАУЧНО-ИССЛЕДОВАТЕЛЬСКИМ
ИНСТИТУТОМ ХАРЬКОВСКИЙ ПРОМСТРОИНИИПРОЕКТ
С УЧАСТИЕМ НИИЖБ, ЦНИИПРОМЗДАНИЙ ГОССТРОЯ СССР
ЦНИИПРОЕКТСТАЛБОНСТРУКЦИЯ

УТВЕРЖДЕНЫ
И ВВЕДЕНЫ В ДЕЙСТВИЕ С 1 ОКТЯБРЯ 1974 г.
ГОССТРОЕМ СССР
ПОСТАНОВЛЕНИЕ № 131 ОТ 27 ИЮНЯ 1974 г.

СОДЕРЖАНИЕ

	СТР		СТР
Лист А,Б СОДЕРЖАНИЕ.....	12	Лист 14. ЭСТАКАДЫ ТИПОВ Vж; VIж; VIIж. МОНТАЖНЫЕ СХЕМЫ	
Лист В:к ПОЯСНИТЕЛЬНАЯ ЗАПИСКА.....	3:9	ТЕМПЕРАТУРНЫХ БЛОКОВ L=36.0÷72.0 м.	
Лист 1. ГАБАРИТНЫЕ СХЕМЫ И НОРМАТИВНЫЕ ВЕРТИКАЛЬНЫЕ		ШАГ ТРАВЕРС 3.0 м и 4.0 м.....	23
ТЕХНОЛОГИЧЕСКИЕ НАГРУЗКИ НА ПОГОННЫЙ МЕТР		Лист 15. ЭСТАКАДЫ ТИПОВ Vж; VIж; VIIж. МОНТАЖНЫЕ СХЕМЫ	
ЭСТАКАД ТИПОВ Iк; IIк; IIIк; IVк.....	10	ТЕМПЕРАТУРНЫХ БЛОКОВ L=36.0÷72.0 м.	
Лист 2. ГАБАРИТНЫЕ СХЕМЫ И НОРМАТИВНЫЕ ВЕРТИКАЛЬНЫЕ		ШАГ ТРАВЕРС 6.0 м.....	24
ТЕХНОЛОГИЧЕСКИЕ НАГРУЗКИ НА ПОГОННЫЙ МЕТР		Лист 16. ЭСТАКАДЫ ТИПОВ Iк=IIк. МОНТАЖНЫЕ СХЕМЫ ТЕМПЕРАТУРНЫХ	
ЭСТАКАД ТИПОВ IIIж; IVж; Vж.....	11	БЛОКОВ L=24.0÷72.0 м. С ШАГОМ КОЛОНН 12 м и 18 м. ШАГ ТРАВЕРС 3.0 м.....	25
Лист 3. ГАБАРИТНЫЕ СХЕМЫ И НОРМАТИВНЫЕ ВЕРТИКАЛЬНЫЕ		Лист 17. ЭСТАКАДЫ ТИПОВ Iк=IIк. МОНТАЖНЫЕ СХЕМЫ ТЕМПЕРАТУРНЫХ	
ТЕХНОЛОГИЧЕСКИЕ НАГРУЗКИ НА ПОГОННЫЙ МЕТР		БЛОКОВ L=24.0÷72.0 м С ШАГОМ КОЛОНН 12 м и 18 м. ШАГ ТРАВЕРС 6.0 м.....	26
ЭСТАКАД ТИПОВ IVж; Vж; VIж.....	12	Лист 18. ЭСТАКАДЫ ТИПОВ Iм=IIм, IIIм, IVм. МОНТАЖНЫЕ СХЕМЫ ТЕМПЕРА-	
Лист 4. ГАБАРИТНЫЕ СХЕМЫ И НОРМАТИВНЫЕ ВЕРТИКАЛЬНЫЕ		ТУРНЫХ БЛОКОВ L=27.0÷75.0 м С ШАГОМ ОПОР 12.0 м.	
ТЕХНОЛОГИЧЕСКИЕ НАГРУЗКИ НА ПОГОННЫЙ МЕТР		ШАГ ТРАВЕРС 3.0 м.....	27
ЭСТАКАД ТИПОВ Vж; VIж; VIIж.....	13	Лист 19. ЭСТАКАДЫ ТИПОВ Iм=IIм; IIIм; IVм. МОНТАЖНЫЕ СХЕМЫ ТЕМПЕ-	
Лист 5. ГАБАРИТНЫЕ СХЕМЫ И НОРМАТИВНЫЕ ВЕРТИКАЛЬНЫЕ		РАТУРНЫХ БЛОКОВ L=27.0÷75.0 м С ШАГОМ ОПОР 12.0 м.	
ТЕХНОЛОГИЧЕСКИЕ НАГРУЗКИ НА ПОГОННЫЙ МЕТР		ШАГ ТРАВЕРС 6.0 м.....	28
ЭСТАКАД ТИПОВ VIж; VIIж; VIIIж.....	14	Лист 20. ЭСТАКАДЫ ТИПОВ Iм=IIм, IIIм, IVм. МОНТАЖНЫЕ СХЕМЫ ТЕМПЕ-	
Лист 6. ГАБАРИТНЫЕ СХЕМЫ И НОРМАТИВНЫЕ ВЕРТИКАЛЬНЫЕ		РАТУРНЫХ БЛОКОВ L=39.0÷57.0 м С ШАГОМ ОПОР 18.0 м.	
ТЕХНОЛОГИЧЕСКИЕ НАГРУЗКИ НА ПОГОННЫЙ МЕТР		ШАГ ТРАВЕРС 3.0 м.....	29
ЭСТАКАД ТИПОВ VIIIж; IXж.....	15	Лист 21. ЭСТАКАДЫ ТИПОВ Iм=IIм, IIIм, IVм. МОНТАЖНАЯ СХЕМА ТЕМПЕ-	
Лист 7. НОМЕНКЛАТУРА ЖЕЛЕЗОБЕТОННЫХ КОНСТРУКЦИЙ		РАТУРНОГО БЛОКА L=75.0 м С ШАГОМ ОПОР 18.0 м.	
ОДНОЯРУСНЫХ ЭСТАКАД.....	16	ШАГ ТРАВЕРС 3.0 м.....	30
Лист 8,9. ПОКАЗАТЕЛИ РАСХОДА МАТЕРИАЛОВ НА ОДНУ ЖЕЛЕЗО-		Лист 22. ЭСТАКАДЫ ТИПОВ Iм=IIм, IIIм, IVм. МОНТАЖНЫЕ СХЕМЫ ТЕМПЕ-	
БЕТОННУЮ КОЛОННУ.....	17,18	РАТУРНЫХ БЛОКОВ L=39.0÷57.0 м С ШАГОМ ОПОР 18.0 м.	
Лист 10. ПОКАЗАТЕЛИ РАСХОДА МАТЕРИАЛОВ НА ОДНУ ЖЕЛЕЗО-		ШАГ ТРАВЕРС 6.0 м.....	31
БЕТОННУЮ КОЛОННУ, БЛОКУ, ВСТАВКУ, ТРАВЕРСУ.....	19	Лист 23. ЭСТАКАДЫ ТИПОВ Iм=IIм, IIIм, IVм. МОНТАЖНАЯ СХЕМА ТЕМПЕРА-	
Лист 11. ПОКАЗАТЕЛИ РАСХОДА МАТЕРИАЛОВ НА ОДНУ МЕТАЛЛИ-		ТУРНОГО БЛОКА L=75.0 м С ШАГОМ ОПОР 18.0 м.	
ЧЕСКУЮ БАСКУ, ФЕРМУ, ТРАВЕРСУ, ОПОРУ, ВСТАВКУ, СВЯЗЬ И БАЗУ.....	20	ШАГ ТРАВЕРС 6.0 м.....	32
Лист 12. ЭСТАКАДЫ ТИПОВ IIIж, IVж, Vж. МОНТАЖНЫЕ СХЕМЫ		Лист 24. ТАБЛИЦА ДЛЯ ПОДБОРА ТРАВЕРС, БЛОКОВ И ВСТАВОК ОДНО-	
ТЕМПЕРАТУРНЫХ БЛОКОВ L=36.0÷72.0 м.		ЯРУСНЫХ ЭСТАКАД ТИПОВ IIIж=VIIIж.....	33
ШАГ ТРАВЕРС 3.0 и 4.0 м.....	21	Лист 25. ТАБЛИЦА ДЛЯ ПОДБОРА КОЛОНН ПРОМЕЖУТОЧНЫХ И	
Лист 13. ЭСТАКАДЫ ТИПОВ IIж; IIIж, Vж. МОНТАЖНЫЕ СХЕМЫ		КОНЦЕВЫХ ТЕМПЕРАТУРНЫХ БЛОКОВ ОДНОЯРУСНЫХ	
ТЕМПЕРАТУРНЫХ БЛОКОВ L=36.0÷72.0 м.		ЭСТАКАД ТИПОВ Iк; IIк.	
ШАГ ТРАВЕРС 6.0 м.....	22	(ШАГ ОПОР 12.0 м.).....	34

ТК
1974

СОДЕРЖАНИЕ

3015-2	
ВЫПУСК I	ЛИСТ A

СОДЕРЖАНИЕ

СТР.

Лист 26. Таблица для подбора колонн промежуточных и концевых температурных блоков одноярусных эстакад типов Iк; IIк. (Шаг опор 18,0 м.)..... 35

Лист 27. Таблица для подбора колонн промежуточных и концевых температурных блоков одноярусных эстакад типов IIIж; IIIк. (Шаг опор 12,0 м.)..... 36

Лист 28. Таблица для подбора колонн промежуточных и концевых температурных блоков одноярусных эстакад типа IIIк. (Шаг опор 18,0 м.)..... 37

Лист 29. Таблица для подбора колонн промежуточных и концевых температурных блоков одноярусных эстакад типов IVж; Vж; IVк; Vк. (Шаг опор 12,0 м.)..... 38

Лист 30. Таблица для подбора колонн промежуточных и концевых температурных блоков одноярусных эстакад типов IVк; Vк. (Шаг опор 18,0 м.)..... 39

Лист 31. Таблица для подбора колонн промежуточных и концевых температурных блоков одноярусных эстакад типов VIж; VIIж. (Шаг опор 12,0 м.)..... 40

Лист 32. Таблица для подбора колонн промежуточных и концевых температурных блоков одноярусных эстакад типа VIIIж. (Шаг опор 12,0 м.)..... 41

Лист 33. Таблица для подбора ферм, связей, траверс, вставок одноярусных эстакад типов Iк+Vк;

Im+Vm; VIIм; VIIIм и консольных блоков под фермы одноярусных эстакад типов Iк+Vк. (Шаг опор 18,0 м.)..... 42

Лист 34. Таблица для подбора ферм, связей, траверс, вставок одноярусных эстакад типов Iк+Vк; Im+Vm; VIIIм; VIIIм и консольных блоков под фермы одноярусных эстакад типов Iк+Vк. (Шаг опор 18,0 м.)..... 43

Лист 35. Таблица для подбора опор и баз одноярусных эстакад типов Im+Vm; VIIм; VIIIм. (Шаг опор 12,0 м. и 18,0 м.)..... 44

Лист 36. Эстакады типов IIIж+IIIж. Детали 1, 2, 3..... 45

Лист 37. Эстакады типов IVж+Vж. Сечения 1-1, 2-2, 3-3 для деталей 1, 2..... 46

Лист 38. Эстакады типов VIж+VIIж. Сечения 1-1, 2-2, 3-3 для деталей 1, 2..... 47

Лист 39. Эстакады типов IIIж+VIIIж. Сечения 8-8+10-10..... 48

Лист 40. Эстакады типов Im+Vm; VIIм; VIIIм. Детали 4, 5..... 49

Лист 41. Эстакады типов Im+Vm; VIIм; VIIIм. Деталь 6..... 50

Лист 42. Эстакады типов Iк+Vк; Im+Vm; VIIм; VIIIм. Детали 7, 8..... 51

Лист 43. Эстакады типов Iк+Vк; Im+Vm; VIIм; VIIIм. Детали 9, 10..... 52

Лист 44. Эстакады типов Iк+Vк. Детали 11, 12..... 53

Лист 45. Пример решения монтажной схемы температурного блока одноярусной эстакады с рамками-надстройками..... 54

Лист 46-55. Таблицы нагрузок на фундаменты..... 55-64

ТК
1974

СОДЕРЖАНИЕ
(ПРОДОЛЖЕНИЕ)

3.015-2
Выпуск I Лист 5

I. ОБЩАЯ ЧАСТЬ.

1. РАБОЧИЕ ЧЕРТЕЖИ КОНСТРУКЦИЙ УНИФИЦИРОВАННЫХ ОДНО-ЯРУСНЫХ ЭСТАКАД ПОД ТЕХНОЛОГИЧЕСКИЕ ТРУБОПРОВОДЫ, СЕРИЯ 3.015-2, РАЗРАБОТАНЫ В СООТВЕТСТВИИ С ГАБАРИТНЫМИ СХЕМАМИ И НАГРУЗКАМИ, ПРИВЕДЕННЫМИ В РАБОТЕ ИНСТИТУТА ЦНИИПРОМЭДАНИЙ "ПРЕДЛОЖЕНИЯ ПО ОБЛАСТИ ЭФФЕКТИВНОГО ПРИМЕНЕНИЯ ЖЕЛЕЗОБЕТОННЫХ И СТАЛЬНЫХ КОНСТРУКЦИЙ" (ТЕМА 898-1-66), УТВЕРЖДЕННОЙ ГОССТРОЕМ СССР 1/Х-1969 г.

2. В НАСТОЯЩЕМ ВЫПУСКЕ ПРИВЕДЕНЫ МАТЕРИАЛЫ ДЛЯ ПРОЕКТИРОВАНИЯ. ВКЛЮЧАЮЩИЕ ГАБАРИТНЫЕ И МОНТАЖНЫЕ СХЕМЫ; ТАБЛИЦЫ ДЛЯ ПОДБОРА ЖЕЛЕЗОБЕТОННЫХ КОНСТРУКЦИЙ: КОЛОНН, БАЛОК, ТРАВЕРС И ВСТАВОК; ТАБЛИЦЫ ДЛЯ ПОДБОРА МЕТАЛЛИЧЕСКИХ КОНСТРУКЦИЙ: ОПОР, ФЕРМ, КОНСОЛЬНЫХ БАЛОК, ТРАВЕРС И ВСТАВОК; ЧЕРТЕЖИ ДЕТАЛЕЙ УЗЛОВ СОПРЯЖЕНИЯ НЕСУЩИХ КОНСТРУКЦИЙ.

В ВЫПУСКЕ II-1 ПРИВЕДЕНЫ РАБОЧИЕ ЧЕРТЕЖИ ЖЕЛЕЗОБЕТОННЫХ КОЛОНН, ТРАВЕРС И ВСТАВОК; В ВЫПУСКАХ II-2, II-3 И II-4 ПРИВЕДЕНЫ РАБОЧИЕ ЧЕРТЕЖИ ЖЕЛЕЗОБЕТОННЫХ КОЛОНН; В ВЫПУСКЕ II-5 ПРИВЕДЕНЫ РАБОЧИЕ ЧЕРТЕЖИ ЖЕЛЕЗОБЕТОННЫХ БАЛОК.

В ВЫПУСКЕ III ДАНЫ ЧЕРТЕЖИ МЕТАЛЛОКОНСТРУКЦИЙ: ОПОР, БАЗ ОПОР, ФЕРМ, КОНСОЛЬНЫХ БАЛОК, ТРАВЕРС И ВСТАВОК.

3. В СЕРИИ РАЗРАБОТАНЫ ОДНОЯРУСНЫЕ ЭСТАКАДЫ СЛЕДУЮЩИХ ТИПОВ:

$Iк \div Iж$ - КОМБИНИРОВАННЫЙ ВАРИАНТ ЭСТАКАДЫ (ПРОЛЕТНЫЕ СТРОЕНИЯ В МЕТАЛЛЕ, КОЛОННЫ - В ЖЕЛЕЗОБЕТОНЕ);

$IIIж \div IIIжж$ - ВАРИАНТ ЭСТАКАДЫ ПОЛНОСТЬЮ В ЖЕЛЕЗОБЕТОНЕ;

$IVм \div IVм$; $VIIIм$ и $VIIIж$ - ВАРИАНТ ЭСТАКАДЫ ПОЛНОСТЬЮ В МЕТАЛЛЕ.

ГАБАРИТНЫЕ СХЕМЫ ПОПЕРЕЧНЫХ СЕЧЕНИЙ ОДНОЯРУСНЫХ ЭСТАКАД И ПОГОННАЯ ТЕХНОЛОГИЧЕСКАЯ НАГРУЗКА ПРИВЕДЕНЫ НА ЛИСТАХ 1-6 ДАННОГО ВЫПУСКА.

4. МАРКИРОВКА КОНСТРУКЦИЙ ЭСТАКАД ПРИНЯТА БУКВАМИ И ЦИФРАМИ (НАПРИМЕР TI-1, KI-2, BI-1, OPI, FI) БУКВЫ ОПРЕДЕЛЯЮТ ОТДЕЛЬНЫЕ ЭЛЕМЕНТЫ ЭСТАКАДЫ - ТРАВЕРСЫ, КОЛОННЫ, ВСТАВКИ, ОПОРЫ, ФЕРМЫ.

ДЛЯ ЖЕЛЕЗОБЕТОННЫХ КОНСТРУКЦИЙ ПЕРВАЯ ЦИФРА ОПРЕДЕЛЯЕТ ПОРЯДКОВЫЙ НОМЕР ТИПОРАЗМЕРА, ВТОРАЯ ЦИФРА - НЕСУЩУЮ СПОСОБНОСТЬ ЭЛЕМЕНТА.

РЕШЕТАТЫЕ ЖЕЛЕЗОБЕТОННЫЕ БАЛКИ ПРИНЯТЫ В ОДНОЙ ОПАЛУБКЕ, ПОЭТОМУ ПЕРВАЯ ЦИФРА ДЛЯ ВСЕХ БАЛОК ОПУЩЕНА.

В МАРКЕ БАЛОК ПОСЛЕ ЦИФРЫ, ХАРАКТЕРИЗУЮЩЕЙ НЕСУЩУЮ СПОСОБНОСТЬ, ПРЕДСТАВЛЕН ИНДЕКС, УКАЗЫВАЮЩИЙ КЛАСС СТАЛИ ПРЕДВАРИТЕЛЬНО НАПРЯЖЕННОЙ АРМАТУРЫ. РАЗЛИЧНЫЕ МАРКИРОВКИ КОНСТРУКЦИЙ БАЛОК ПО ЗАКЛАДНЫМ ДЕТАЛЯМ ОПРЕДЕЛЯЕТСЯ КОНЕЧНЫМИ БУКВАМИ (НАПРИМЕР Б-1п-а, Б-1АII-б И ДР.).

ДЛЯ МЕТАЛЛОКОНСТРУКЦИЙ ПЕРВАЯ ЦИФРА ОПРЕДЕЛЯЕТ ОДНОВРЕМЕННО ПОРЯДКОВЫЙ НОМЕР ТИПОРАЗМЕРА И НЕСУЩУЮ СПОСОБНОСТЬ ЭЛЕМЕНТА.

5. РАБОЧИЕ ЧЕРТЕЖИ КОНСТРУКЦИЙ ОДНОЯРУСНЫХ ЭСТАКАД ДОПУСКАЕТСЯ ПРИМЕНЯТЬ ДЛЯ ОБЪЕКТОВ, СТРОЯЩИХСЯ В РАЙОНАХ С РАСЧЕТНОЙ ТЕМПЕРАТУРОЙ ВОЗДУХА ДО $40^{\circ}C$ ПРИ НОРМАТИВНОМ СКОРОСТНОМ НАПОРЕ ВЕТРА ДО 55 кг/м^2 .



1974

ПОЯСНИТЕЛЬНАЯ ЗАПИСКА

3.015-2

ВЫПУСК I ЛИСТ V

13018-01 5

- 6. КОНСТРУКЦИИ ОДНОРУСНЫХ ЭСТАКАД ПРЕДНАЗНАЧЕНЫ НА ПРИМЕНЕНИЕ В РАЙОНАХ С СЕЙСМИЧНОСТЬЮ ДО 8 БАЛЛОВ ВКЛЮЧИТЕЛЬНО.
- 7. УНИФИЦИРОВАННЫЕ ОДНОРУСНЫЕ ЭСТАКАДЫ ПРЕДНАЗНАЧЕНЫ ДЛЯ ПРИМЕНЕНИЯ В ОБЫЧНОЙ, СЛАБО- И СРЕДНЕАГРЕССИВНОЙ ГАЗОВЫХ СРЕДАХ. ЗАЩИТНЫЕ МЕЗОПРЯТИЯ В КАЖДОМ КОНКРЕТНОМ СЛУЧАЕ ДОЛЖНЫ БЫТЬ ПРЕДУСМОТРЕНЫ В СОСТАВЕ РАБОЧЕГО ПРОЕКТА В СООТВЕТСТВИИ С ДЕЙСТВУЮЩИМИ НОРМАТИВНЫМИ ДОКУМЕНТАМИ, А ТАКЖЕ УКАЗАНИЯМИ ПО ПРИМЕНЕНИЮ ТИПОВЫХ ЖЕЛЕЗОБЕТОННЫХ КОНСТРУКЦИЙ ИНЖЕНЕРНЫХ СООРУЖЕНИЙ В АГРЕССИВНЫХ ГАЗОВЫХ СРЕДАХ СЕРИЯ Э.400-1.

II. КОНСТРУКТИВНЫЕ РЕШЕНИЯ.

8. НЕСУЩАЯ СПОСОБНОСТЬ КОНСТРУКЦИЙ УНИФИЦИРОВАННЫХ ОДНОРУСНЫХ ЭСТАКАД, РАЗРАБОТАННЫХ В ДАННОЙ СЕРИИ, ДОПУСКАЕТ ПРИМЕНЕНИЕ ИХ В ТЕМПЕРАТУРНЫХ БЛОКАХ ДЛИНОЙ:

для эстакад типов Iк и IIк - от 24,0 м до 72,0 м
 " " " IIIк ÷ Vк и IIIж ÷ Vж - от 35,0 м до 72,0 м

для эстакад типов Iм ÷ Vм, VIм и VIIм - от 27,0 м до 135,0 м.

В СЛУЧАЕ, КОГДА ДЛИНА ТЕМПЕРАТУРНОГО БЛОКА ОТЛИЧАЕТСЯ ОТ УКАЗАННОЙ НА МОНТАЖНЫХ СХЕМАХ ДАННОЙ СЕРИИ, НАГРУЗКИ НА КОЛОННЫ ОПРЕДЕЛЯЮТСЯ В КАЖДОМ КОНКРЕТНОМ СЛУЧАЕ, А СЕЧЕНИЕ ПОДБИРАЕТСЯ КВ ИМЕЮЩЕЙСЯ НОМЕНКЛАТУРЫ С СООТВЕТСТВУЮЩЕЙ НЕСУЩЕЙ СПОСОБНОСТЬЮ.

9. ТЕМПЕРАТУРНЫЕ БЛОКИ ЭСТАКАД ТИПОВ Iк ÷ Vк и IIIж ÷ VIIж

ЗАПРОЕКТИРОВАНЫ БЕЗ НЕПОДВИЖНОЙ "АНКЕРНОЙ" ОПОРЫ И ВСЕ ГОРИЗОНТАЛЬНЫЕ НАГРУЗКИ, ДЕЙСТВУЮЩИЕ ВДОЛЬ ОСИ ТРАССЫ ПЕРЕДАЮТСЯ НА КОЛОННЫ ТЕМПЕРАТУРНОГО БЛОКА, ПРОПОРЦИОНАЛЬНО ИХ ПОДОННЫМ ЖЕСТКОСТЯМ.

ТЕМПЕРАТУРНЫЕ БЛОКИ ЭСТАКАД ТИПОВ Iм ÷ Vм, VIм и VIIм ВЫПОЛНЯЮТСЯ С "АНКЕРНОЙ" ОПОРОЙ, НА КОТОРУЮ ПЕРЕДАЮТСЯ ВСЕ ГОРИЗОНТАЛЬНЫЕ НАГРУЗКИ, ДЕЙСТВУЮЩИЕ ВДОЛЬ ОСИ ТРАССЫ.

РАССТОЯНИЕ МЕЖДУ СМЕЖНЫМИ ТЕМПЕРАТУРНЫМИ БЛОКАМИ ПРЕДУСМОТРЕНО 3,0 м И 6,0 м. МОНТАЖНЫЕ СХЕМЫ ТЕМПЕРАТУРНЫХ БЛОКОВ ПРИВЕДЕНЫ НА ЛИСТАХ 12 ÷ 19.

10. ШАГ КОЛОНН ЗАПРОЕКТИРОВАН:

для эстакад типов Iк ÷ Vк; Iм ÷ Vм, VIм и VIIм - 12,0 м и 18,0 м;
 для эстакад типов IIIж ÷ VIIж - 12,0 м.

11. ШАГ ТРАВЕРС ДЛЯ ЭСТАКАД С ПРОЛЕТНЫМ СТАРЕНКОМ В ВИДЕ МЕТАЛЛИЧЕСКИХ ФЕРМ (Iк ÷ Vк; Iм ÷ Vм; VIм и VIIм), ПРИНЯТ 3,0 м И 6,0 м.

для эстакад типов IIIж ÷ VIIж шаг траверс - 3 м, 4 м и 6,0 м.

12. ПРИ ШАГЕ ТРАВЕРС 3,0 м И 4,0 м И РАССТОЯНИИ МЕЖДУ СМЕЖНЫМИ ТЕМПЕРАТУРНЫМИ БЛОКАМИ 6,0 м ПРОЛЕТ МЕЖДУ НИМИ ПЕРЕКРЫВАЕТСЯ 6 1/2 МЕТРОВОЙ ВСТАВКОЙ. СРЕПЛЕНИЕ ВСТАВОК НА КОЛОННАХ ПРИНЯТО НА СВАРЖЕ ТОЛЬКО С ОДНОЙ СТОРОНЫ. ПРИ ШАГЕ ТРАВЕРС 3,0 м И 4,0 м И РАССТОЯНИИ МЕЖДУ СМЕЖНЫМИ ТЕМПЕРАТУРНЫМИ БЛОКАМИ 3 м, А ТАКЖЕ ПРИ ШАГЕ ТРАВЕРС 6,0 м И ТАКОМ ЖЕ РАССТОЯНИИ МЕЖДУ СМЕЖНЫМИ ТЕМПЕРАТУРНЫМИ БЛОКАМИ, ВСТАВКА НЕ УСТАНОВЛИВАЕТСЯ. КОНЦЕВАЯ КОЛОННА ТЕМПЕРАТУРНОГО БЛОКА ПРИ ЭТОМ ДОЛЖНА БЫТЬ СБИТА НА 125 мм ВО ВНУТРЬ.



ПОЯСНИТЕЛЬНАЯ ЗАПИСКА

3.015-2	
Выпуск	Лист
I	Г

Г. МАЯКОВ

для эстакад типов IIIж ÷ VIIIж.

13. ЖЕЛЕЗОБЕТОННЫЕ КОЛОННЫ ЗАПРОЕКТИРОВАНЫ ПРЯМОУГОЛЬНОГО СЕЧЕНИЯ, МАРКИ ИХ ПОДБИРАЮТСЯ В ЗАВИСИМОСТИ ОТ ГАБАРИТОВ И ДЕЙСТВУЮЩИХ НАГРУЗОК ПО ТАБЛИЦАМ НА ЛИСТАХ 25 ÷ 32 ВЫПУСКА I.

14. МЕТАЛЛИЧЕСКИЕ ОПОРЫ ВЫПОЛНЕННЫ ПЛОСКИМИ И ПРОСТРАНСТВЕННЫМИ.

ПЛОСКИЕ ОПОРЫ ПРЕДСТАВЛЯЮТ СОВОЙ РЕШЕТЧАТУЮ КОНСТРУКЦИЮ, ВЕТВЯ КОТОРОЙ ВЫПОЛНЕННЫ ИЗ ДВУХУГЛОВ, А РЕШЕТКА - ИЗ ОДИНОЧНЫХ УГОЛКОВ.

ПРОСТРАНСТВЕННЫЕ („АНКЕРНЫЕ“) ОПОРЫ СОСТАВЛЯЮТСЯ ИЗ ДВУХ ПЛОСКИХ ОПОР, СОЕДИНЕННЫХ СВЯЗЯМИ ВДОЛЬ ОСИ ТРАССЫ.

ВЕРХНЯЯ ЧАСТЬ ПЛОСКИХ И ПРОСТРАНСТВЕННЫХ ОПОР НА ВЫСОТЕ 800 мм СВОБОДНА ОТ РЕШЕТКИ В ПОПЕРЕЧНОМ НАПРАВЛЕНИИ ДЛЯ ПРОПУСКА ПОДВЕШИВАЕМЫХ ТРУБОПРОВОДОВ. МАРКИ МЕТАЛЛИЧЕСКИХ ОПОР ПОДБИРАЮТСЯ ПО ТАБЛИЦАМ НА ЛИСТЕ 35 ВЫПУСКА I.

15. В МЕСТАХ ОТВЕТВЛЕНИЙ ТРУБОПРОВОДОВ УСТАНАВЛИВАЮТСЯ ОПОРЫ, РАССЧИТАННЫЕ ДОПОЛНИТЕЛЬНО НА ГОРИЗОНТАЛЬНУЮ СОСРЕДОТОЧЕННУЮ ПОПЕРЕЧНУЮ НАГРУЗКУ ОТ ОТВОДОВ ТРУБОПРОВОДОВ.

В ЭСТАКАДАХ ТИПОВ Iм, IIм, Iк и IIк ОТВОДЫ ТРУБОПРОВОДОВ МОГУТ РАСПОЛАГАТЬСЯ, КАК НА ОПЕРЕ, ТАК И В ЛЮБОМ УЗЛЕ МЕТАЛЛИЧЕСКОЙ ФЕРМЫ ПРОЛЕТНОГО СТРОЕНИЯ.

В ЭСТАКАДАХ ОСТАЛЬНЫХ ТИПОВ ОТВОДЫ МОГУТ РАСПОЛАГАТЬСЯ ТОЛЬКО НА ОПЕРЕ.

16. ПРОЛЕТНЫЕ СТРОЕНИЯ ЗАПРОЕКТИРОВАНЫ:

для эстакад типов IIIж ÷ VIIIж - из решетчатых предварительно напряженных железобетонных балок длиной 12,0 м.

для эстакад типов Iк ÷ Vк и Iм ÷ Vм; VIIм и VIIIм - из пространственных металлических конструкций, состоящих из двух вертикальных ферм длиной 12,0 м и 10,0 м, соединенных между собой по верхнему поясу связями, а по нижнему поясу распорками.

Марки железобетонных решетчатых балок, металлических ферм, горизонтальных связей и распорок подбираются в зависимости от габаритов и действующих нагрузок по таблицам на листах 24, 33, 34 выпуска I.

17. Для эстакад типов Iк ÷ Vк и Iм ÷ Vм применяются одинаковые металлические фермы, связи и распорки.

18. Металлические фермы и горизонтальные связи выполняются из одиночных уголков.

19. По железобетонным решетчатым балкам и металлическим фермам располагаются соответственно железобетонные и металлические траверсы, на которые укладываются трубопроводы.

Траверсы подразделяются на рядовые, располагаемые в пролете и на опоре, и усиленные - только на опоре. На рядовых траверсах предусматривается свободное опирание трубопроводов, на усиленных траверсах

ОБЪЕКТ: ЖЕЛЕЗОБЕТОННЫЕ ЭСТАКАДЫ ТИПОВ Iк ÷ Vк и Iм ÷ Vм; VIIм и VIIIм

ТК 1974	ПОЯСНИТЕЛЬНАЯ ЗАПИСКА	3.015-2	
		ВЫПУСК I	ЛИСТ Д

ТРУБОПРОВОДЫ КРЕПЯТСЯ НЕПОДВИЖНО. УСИЛЕННЫЕ ТРАВЕРСЫ МОГУТ БЫТЬ УСТАНОВЛЕНЫ НА ЛЮБОМ ПРОМЕЖУТОЧНОЙ ИЛИ „АНКЕРНОЙ“ ОПОРЫ ЭСТАКАДЫ.

- 20. Для уменьшения количества типовразмеров, усиленные железобетонные траверсы отдельных типов эстакад предусмотрены из двух элементов, расположенных на опорных участках смежных блоков. На каждом из двух элементов, составляющем усиленную траверсу, расположение креплений труб принято равномерным по длине траверсы с передачей на каждый элемент 50% суммарной нагрузки.
- 21. Железобетонные траверсы запроектированы прямоугольного сечения, марки м.с в зависимости от длины и действующих нагрузок подбираются по таблице на листе 24 выпуска I.
- 22. Металлические траверсы выполнены из одиночных прокатных швеллеров, а также в виде коробчатых сечений из двух прокатных швеллеров. Предусмотрен вариант металлических траверс из гнутосварных коробчатых сечений. Марки металлических траверс подбираются по таблицам на листах 33 и 34.
- 23. Уклон трубопроводов, уложенных на траверсы, осуществляется за счет изменения отметки верхнего обреза фундамента по отношению к планировочной отметке земли и различных длин колонн.
- 24. Для полного использования несущей способности конструкций эстакад типов VIIж ÷ VIIIж и увеличения количества прокладываемых трубопроводов, на траверсы устанавливаются дополнительные конструкции в виде рамок-надстроек.

Пример решения монтажной схемы температурного блока односторонней эстакады с рамками-надстройками приведен на листе 45 данного выпуска.

III. НАГРУЗКИ И РАСЧЕТ КОНСТРУКЦИЙ.

- 25. Нагрузки на конструкции односторонней эстакад приняты в соответствии с „Рекомендациями по определению нагрузок на отдельно стоящие опоры и эстакады под трубопроводы“, разработанными Центральным научно-исследовательским институтом строительных конструкций им. В.А. Кучеренко.
- 26. За исходные нагрузки при расчете конструкций односторонней эстакад приняты вертикальные нормативные нагрузки от технологических трубопроводов на погонный метр эстакады:
 для эстакады тип Iк; Iм — 0,25 т/м
 ————— “ ————— “ — IIк; IIм — 0,5 т/м
 ————— “ ————— “ — IIIж; IIIк; IIIм — 1,0 т/м
 ————— “ ————— “ — IVж; IVк; IVм — 1,5 т/м
 ————— “ ————— “ — Vж; Vк; Vм } — 2,0 т/м
 ————— “ ————— “ — VIж
 ————— “ ————— “ — VIIж; VIIм — 3,0 т/м, при этом 1,0 т/м передается непосредственно по колоннам, а остальные 2,0 т/м — равномерно по всей длине эстакады.
 ————— “ ————— “ — VIIIж; VIIIм — 4,0 т/м, при этом 2,0 т/м передается непосредственно по колоннам, а остальные 2,0 т/м — равномерно по всей длине эстакады.



ПОЯСНИТЕЛЬНАЯ ЗАПИСКА

3.015-2	
Выпуск I	Лист E

- Нагрузка от ходового мостика и снеговая нагрузка входят в общую нормативную вертикальную нагрузку.
27. В случае установки на железобетонные траверсы металлических рамок-надстроек, 60% нормативной вертикальной погонной нагрузки, определяемой по п. 2.8 „Рекомендаций по определению нагрузок“... передается на железобетонную траверсу, остальные 40% передаются на ригель металлической рамки.
28. Горизонтальные технологические нагрузки вдоль трассы, действующие на температурный блок эстакады, воспринимаются в эстакадах типов I м; II м и III м „анкерными“ опорами.
- Для остальных типов эстакад эти нагрузки воспринимаются всеми колоннами температурного блока.
- Горизонтальные технологические нагрузки вдоль трассы состоят из усилий трения трубопроводов по радовым траверсам, упругих реакций компенсаторов, давлений на заглушки и равны: для промежуточного температурного блока - „2q“, для конечного блока - „4q“, где „q“ - вертикальная нагрузка на погонный метр эстакады.
29. Величина сосредоточенной горизонтальной силы от отводов трубопроводов, действующая перпендикулярно оси трассы, равна „1q“.
30. Ветровая нагрузка при расчете железобетонных конструкций эстакады принята исходя из нормативного скоростного напора ветра равного 35 кг/м^2 и 55 кг/м^2 , при расчете металлоконструкций - 55 кг/м^2 . При наличии рамок-надстроек величина ветровой нагрузки на погонный метр эстакады определяется исходя из высоты продольной балки плюс 2.5 м.
31. Аэродинамический коэффициент для одностоечных эстакад принят $C=1.2$ для двухстоечных - $C=1.4$.
32. Температурные влияния на колонны эстакад приняты от нормативного перепада температур 50°C .
33. Расчет железобетонных конструкций произведен в соответствии со СНиП II-В 1-62*.
34. Железобетонные конструкции эстакад рассчитаны: траверсы - на изгиб в $2^{\text{х}}$ плоскостях и кручение от приложения технологической нагрузки по верхней грани конструкций, продольные балки - на изгиб в $2^{\text{х}}$ плоскостях и косоое внецентренное сжатие или растяжение, вставки - на изгиб в $2^{\text{х}}$ плоскостях, колонны - на косоое внецентренное сжатие.
- Прогиб железобетонных траверс принят не более $1/200\ell$, где ℓ - пролет траверсы между опорами или двойная длина консоли, прогиб железобетонных продольных балок - не более $1/200\ell$, где ℓ - пролет балки.
35. Расчет металлических конструкций выполнен в соответствии со СНиП В.3-72.
36. Металлические конструкции ферм рассчитаны как стержневые конструкции на вертикальные и горизонтальные технологические нагрузки, действующие вдоль и поперек трассы.
- Промежуточные опоры эстакад типов I м; II м и III м рассчитаны, как внецентренно сжатые

ТК

1974

ПОЯСНИТЕЛЬНАЯ ЗАПИСКА

3.015-2

ВЫПУСК	ЛИСТ
7	36

СТЕРЖНИ ШАРНИРНО СОПРЯЖЕННЫЕ С ПРОЛЕТНЫМ СТРОЕНИЕМ И ФУНДАМЕНТОМ ВДОЛЬ ТРАССЫ И ЗАЦЕМЛЕННЫМИ, КАК КОНСОЛЬ, В ФУНДАМЕНТ В НАПРАВЛЕНИИ ПОПЕРЕК ТРАССЫ.

„АНКЕРНЫЕ“ ОПОРЫ ЭСТАКАД ТИПОВ I м ÷ V м, VII м и VIII м РАССЧИТАНЫ, КАК ВНЕЦЕНТРЕННО СЖАТЫЙ КОНСОЛЬНЫЙ СТЕРЖЕНЬ, РАБОТАЮЩИЙ В ДВУХ НАПРАВЛЕНИЯХ.

МЕТАЛЛИЧЕСКИЕ КОНСТРУКЦИИ ТРАВЕРС РАССЧИТАНЫ НА ИЗГИБ В 2^х ПЛОСКОСТЯХ ОТ ВЕРТИКАЛЬНЫХ И ГОРИЗОНТАЛЬНЫХ ТЕХНОЛОГИЧЕСКИХ НАГРУЗОК, ПРИЛОЖЕННЫХ К ВЕРХНЕЙ ГРАНИ КОНСТРУКЦИИ.

IV. УКАЗАНИЯ ПО ПРИМЕНЕНИЮ.

37. ПРИ РАЗРАБОТКЕ ПО МАТЕРИАЛАМ ДАННОЙ СЕРИИ СТРОИТЕЛЬНОЙ ЧАСТИ КОНКРЕТНОГО ПРОЕКТА ОДНОЯРУСНЫХ ЭСТАКАД ПОД ТЕХНОЛОГИЧЕСКИЕ ТРУБОПРОВОДЫ РЕКОМЕНДУЕТСЯ СЛЕДУЮЩИЙ ПОРЯДОК РАБОТЫ:

а) ОПРЕДЕЛИТЬ ПО ТЕХНОЛОГИЧЕСКОМУ ЗАДАНИЮ ТИП ЭСТАКАДЫ В ЗАВИСИМОСТИ ОТ ГАБАРИТНЫХ СХЕМ И ВЕРТИКАЛЬНОЙ ТЕХНОЛОГИЧЕСКОЙ НАГРУЗКИ НА ПОГОННЫЙ МЕТР ЭСТАКАДЫ;

МАТЕРИАЛ КОНСТРУКЦИЙ ЭСТАКАД (ЖЕЛЕЗОБЕТОН ИЛИ МЕТАЛЛ) ДОЛЖЕН НАЗНАЧАТЬСЯ В СТРОГОМ СООТВЕТСТВИИ С ТРЕБОВАНИЯМИ ТЕХНИЧЕСКИХ ПРАВИЛ ПО ЭКОНОМНОМУ РАСХОДУ ОСНОВНЫХ СТРОИТЕЛЬНЫХ МАТЕРИАЛОВ (ПТ 101-73);

б) СОСТАВИТЬ МОНТАЖНЫЕ СХЕМЫ ОДНОЯРУСНЫХ ЭСТАКАД;

в) ПО ТАБЛИЦАМ ПРИВЕДЕННЫМ В ВЫПУСКЕ I НА ЛИСТАХ 24 ÷ 35 ПРОИЗВЕСТИ ПОДБОР ЭЛЕМЕНТОВ ЖЕЛЕЗОБЕТОННЫХ ИЛИ СТАЛЬНЫХ КОНСТРУКЦИЙ;

г) РАССЧИТАТЬ И ЗАКОНСТРУИРОВАТЬ ФУНДАМЕНТЫ ПО НАГРУЗКАМ, ПРИВЕДЕННЫМ НА ЛИСТАХ 46 ÷ 55 ДАННОГО ВЫПУСКА.

38. ДЛЯ ОДНОЯРУСНЫХ ЭСТАКАД, ОТЛИЧНЫХ ПО ГАБАРИТАМ И НАГРУЗКАМ ОТ РАЗРАБОТАННЫХ В НАСТУПАЮЩЕЙ СЕРИИ, ВОЗМОЖНОСТЬ ПРИМЕНЕНИЯ ТИПОВЫХ КОНСТРУКЦИЙ СЕРИИ 3.015-2 ДОЛЖНА БЫТЬ ПРОВЕРЕНА РАСЧЕТОМ.

V. МОНТАЖ КОНСТРУКЦИЙ

39. МОНТАЖ КОНСТРУКЦИЙ ОДНОЯРУСНЫХ ЭСТАКАД ПРОИЗВОДИТСЯ ПОСЛЕ ОКОНЧАНИЯ РАБОТ НУЛЕВОГО ЦИКЛА В СООТВЕТСТВИИ С ПРОЕКТОМ ОРГАНИЗАЦИИ СТРОИТЕЛЬНЫХ РАБОТ И СХЕМАМИ МОНТАЖА ОТДЕЛЬНЫХ КОНСТРУКЦИЙ, РАЗРАБАТЫВАЕМЫМИ В КОНКРЕТНОМ ПРОЕКТЕ. МОНТАЖ КОНСТРУКЦИЙ ПРОИЗВОДИТЬ В СООТВЕТСТВИИ С „ИНСТРУКЦИЕЙ ПО МОНТАЖУ СБОРНЫХ ЖЕЛЕЗОБЕТОННЫХ КОНСТРУКЦИЙ ПРОМЫШЛЕННЫХ ЗДАНИЙ И СООРУЖЕНИЙ“ СН 319-65. И „ПРАВИЛАМИ ИЗГОТОВЛЕНИЯ, МОНТАЖА И ПРИЕМКИ“ СТАЛЬНЫХ КОНСТРУКЦИЙ СН И ПШ-В. 5-62.

40. К МОНТАЖУ ЖЕЛЕЗОБЕТОННЫХ КОЛОНН ДОПУСКАЕТСЯ ПРИСТУПАТЬ ТОЛЬКО ПОСЛЕ ПОДГОТОВКИ ДНА СТАКАНА И ОБРАТНОЙ ЗАСЫПКИ ПЯЗУХ ФУНДАМЕНТА. ПОДГОТОВКА СТАКАНА ФУНДАМЕНТА ПРОИЗВОДИТСЯ ПУТЕМ ВЫРАВНИВАНИЯ ДНА ЖЕСТКОЙ РАСТВОРНОЙ ИЛИ БЕТОННОЙ СМЕСЬЮ КОНСИСТЕНЦИИ ВЛАЖНОЙ ЗЕМЛИ.

41. ПРИ МОНТАЖЕ ЖЕЛЕЗОБЕТОННЫХ КОЛОНН ОСОБЕ ВНИМАНИЕ СЛЕДУЕТ ОБРАТИТЬ НА ИХ ОРИЕНТИРОВКУ. ОСЬ КОЛОННЫ, НАНЕСЕННАЯ НА КОНСТРУКЦИИ НЕСМЫВАЕМОЙ КРАСКОЙ ПРИ НЕСИММЕТРИЧНОМ АРМИРОВАНИИ ИЛИ НЕСИММЕТРИЧНОМ СЕЧЕНИИ, ДОЛЖНА СОВПАДАТЬ С ОСЬЮ ТРАССЫ ПРИ ОДНОСТОЕЧНЫХ ОПОРАХ ИЛИ БЫТЬ ПАРАЛЛЕЛЬНОЙ ОСИ ТРАССЫ ПРИ ДВУХСТОЕЧНЫХ ОПОРАХ.

ТК

1974

ПОЯСНИТЕЛЬНАЯ ЗАПИСКА

3.015-2

ВЫПУСК ЛИСТ
I И

42. Временное закрепление колонн в стакане рекомендуется производить с помощью кондукторов или клиньев. После закрепления колонны необходимо произвести окончательную ее выверку и замонтировать стык колонны с фундаментом.
- Замонтирование стыка колонны с фундаментом производится бетонной смесью марки не ниже 200 с водоцементным отношением в пределах 0,4-0,5.
43. Приготовление бетонной смеси для замонтирования колонн в стакане осуществляется в соответствии с рекомендациями СНиП III-В.1-70 "Бетонные и железобетонные конструкции монолитные. Правила производства и приемки работ."
44. Кондукторы могут быть сняты после замонтирования колонн при достижении бетоном проектной прочности.
45. Железобетонные колонны устанавливаются с приваренными перед монтажом накладными деталями МН-4, а в местах вставок - накладными деталями МН-1 или МН-2.
- Продольные балки устанавливаются с приваренной деталью МН-3, при этом положение балок фиксируется выступающей над верхней гранью колонны накладной деталью МН-4. После выверки балок они привариваются к колоннам.
- Монтаж и приемка смонтированных балок должны производиться в соответствии с указаниями СНиП III-В.3-72* "Правила производства и приемки монтажных работ".
46. Металлические фермы, траверсы, горизонтальные связи и поперечные связевые рамки укрупняются на месте

монтажа в пространственные блоки и затем устанавливаются на металлические и железобетонные опоры.":

47. Промежуточные и "анкерные" опоры шириной 3,6 м при невозможности их транспортировки изготавливаются рассыпью и укрупняются на месте монтажа.
48. Сварку конструкций производить электродами типа Э42 и Э42А по ГОСТу 9467-60.
- Для сварки конструкций из стали марки ЮХНДЛ применять электроды АН-Х7 или Э-139/30Н типа Э50А-Ф по ГОСТу 9467-60
49. Количество и диаметр болтов, высоты и длины сварных швов определяются при разработке детализованных чертежей стальных конструкций, в соответствии с деталями узлов, приведенными в данном выпуске, и в соответствии с расчетными усилиями, указанными в таблицах сечений и усилий выпуска III.

ТК

1974

ПОЯСНИТЕЛЬНАЯ ЗАПИСКА

3.015-2

ВЫПУСК	ЛИСТ
I	K

13018-01 14

ГАБАРИТНЫЕ СХЕМЫ И НОРМАТИВНЫЕ ВЕРТИКАЛЬНЫЕ ТЕХНОЛОГИЧЕСКИЕ НАГРУЗКИ НА ПОГОННЫЙ МЕТР ЭСТАКАД ТИПОВ Iк; IIк; Iм; IIм

ТИП ЭСТАКАДЫ	ГАБАРИТНАЯ СХЕМА	НОРМАТИВНАЯ ВЕРТИКАЛЬНАЯ ТЕХНОЛОГИЧЕСКАЯ НАГРУЗКА НА ПОГОННЫЙ МЕТР ЭСТАКАДЫ Т/М	ОСНОВНЫЕ РАЗМЕРЫ		ПРИМЕЧАНИЯ
			В (ММ)	С (ММ)	
Iк		0.25	1200 1800	—	За отметку верха эстакады принята верхняя грань траверсы. Конструкции колонн выполняются в железобетоне. Конструкцию металлических траверс и пролетного строения смотрите в выпуске III. Конструкцию железобетонных колонн смотрите в выпуске II-1.
Iм					1200
IIк		0.5	1200 1800 2400	—	За отметку верха эстакады принята верхняя грань траверсы. Конструкции колонн выполняются в железобетоне. Конструкцию металлических траверс и пролетного строения смотрите в выпуске III. Конструкцию железобетонных колонн смотрите в выпуске II-1.
IIм					1200

ГАБАРИТНЫЕ СХЕМЫ И НОРМАТИВНЫЕ ВЕРТИКАЛЬНЫЕ ТЕХНОЛОГИЧЕСКИЕ НАГРУЗКИ
НА ПОДОННЫЙ МЕТР ЭСТАКАД ТИПОВ III ж; III к; III м

ТИП ЭСТАКАДЫ	ГАБАРИТНАЯ СХЕМА	НОРМАТИВНАЯ ВЕРТИКАЛЬНАЯ ТЕХНОЛОГИЧЕСКАЯ НАГРУЗКА НА ПОДОННЫЙ МЕТР ЭСТАКАДЫ Т/м	ОСНОВНЫЕ РАЗМЕРЫ		ПРИМЕЧАНИЯ
			Б (мм)	С (мм)	
III ж		1.0	3000	1800	<p>ЗА ОТМЕТКУ ВЕРХА ЭСТАКАДЫ ПРИНЯТА ВЕРХНЯЯ ГРАНЬ ТРАВЕРС КОНСТРУКЦИИ КОЛОН. КОНСТРУКЦИЮ ЖЕЛЕЗОБЕТОННЫХ КОЛОН СМОТРИТЕ В ВЫПУСКЕ II-2.</p> <p>КОНСТРУКЦИЮ ЖЕЛЕЗОБЕТОННЫХ ТРАВЕРС СМОТРИТЕ В ВЫПУСКЕ II-1.</p> <p>КОНСТРУКЦИЮ ЖЕЛЕЗОБЕТОННЫХ БЛОКОВ СМОТРИТЕ В ВЫПУСКЕ II-5.</p>
III к					<p>ЗА ОТМЕТКУ ВЕРХА ЭСТАКАДЫ ПРИНЯТА ВЕРХНЯЯ ГРАНЬ ТРАВЕРС КОНСТРУКЦИИ КОЛОН. КОНСТРУКЦИЮ МЕТАЛЛИЧЕСКИХ ТРАВЕРС И ПРОЛЕТНОГО СТРОЕНИЯ СМОТРИТЕ В ВЫПУСКЕ III.</p> <p>КОНСТРУКЦИЮ ЖЕЛЕЗОБЕТОННЫХ КОЛОН СМОТРИТЕ В ВЫПУСКЕ II-2.</p>
III м					<p>ЗА ОТМЕТКУ ВЕРХА ЭСТАКАДЫ ПРИНЯТА ВЕРХНЯЯ ГРАНЬ ТРАВЕРС КОНСТРУКЦИИ ОПОР. КОНСТРУКЦИЮ МЕТАЛЛИЧЕСКИХ ОПОР, ТРАВЕРС И ПРОЛЕТНОГО СТРОЕНИЯ СМОТРИТЕ В ВЫПУСКЕ III.</p>

ТК 1974	ГАБАРИТНЫЕ СХЕМЫ И НОРМАТИВНЫЕ ВЕРТИКАЛЬНЫЕ ТЕХНОЛОГИЧЕСКИЕ НАГРУЗКИ НА ПОДОННЫЙ МЕТР ЭСТАКАД ТИПОВ III ж; III к; III м	3.015-2	
		ВЫПУСК I	ЛИСТ 2

ГАБАРИТНЫЕ СХЕМЫ И НОРМАТИВНЫЕ ВЕРТИКАЛЬНЫЕ ТЕХНОЛОГИЧЕСКИЕ НАГРУЗКИ НА ПОДОННЫЙ МЕТР ЭСТАКАД ТИПОВ IVж; IVк; IVм

Тип эстакады	Габаритная схема	Нормативная вертикальная технологическая нагрузка на подонный метр эстакады Т/м	Основные размеры		Примечания
			б (мм)	с (мм)	
IVж		1.5	3600	4200	За отметку верха эстакады принята верхняя грань траверсы. Конструкции колонн выполняются в железобетоне. Конструкцию железобетонных колонн смотрите в выпуске II-3. Конструкцию железобетонных траверс смотрите в выпуске II-1. Конструкцию железобетонных балок смотрите в выпуске II-5.
IVк					
IVм			За отметку верха эстакады принята верхняя грань траверсы. Конструкции опор выполняются в металле. Конструкцию металлических опор, траверс и пролетного строения смотрите в выпуске III.		

ТК	Габаритные схемы и нормативные вертикальные технологические нагрузки на подонный метр эстакад типов IVж; IVк, IVм.	3.015-2
		Выпуск лист I 3

ГАБАРИТНЫЕ СХЕМЫ И НОРМАТИВНЫЕ ВЕРТИКАЛЬНЫЕ ТЕХНОЛОГИЧЕСКИЕ НАГРУЗКИ
НА ПОГОННЫЙ МЕТР ЭСТАКАД ТИПОВ Vж; Vк; Vм

Тип эстакады	ГАБАРИТНАЯ СХЕМА	НОРМАТИВНАЯ ВЕРТИКАЛЬНАЯ ТЕХНОЛОГИЧЕСКАЯ НАГРУЗКА НА ПОГОН- НЫЙ МЕТР ЭСТАКАДЫ T(т)	ОСНОВНЫЕ РАЗМЕРЫ		ПРИМЕЧАНИЯ
			Б (мм)	С (мм)	
Vж		20	4800	2400	<p>За отметку верха эстакады принята верхняя грань траверсы. Конструкции колонн выполняются в железобетоне. Конструкцию железобетонных колонн смотрите в выпуске II-3 Конструкцию железобетонных траверс смотрите в выпуске II-1. Конструкцию железобетонных балок смотрите в выпуске II-5.</p>
Vк					<p>За отметку верха эстакады принята верхняя грань траверсы. Конструкции колонн выполняются в железобетоне. Конструкцию металлических траверс и пролетного строения смотрите в выпуске III. Конструкцию железобетонных колонн смотрите в выпуске II-3</p>
Vм					<p>За отметку верха эстакады принята верхняя грань траверсы. Конструкции опор выполняются в металле. Конструкцию металлических опор, траверс и пролетного строения смотрите в выпуске III.</p>

ТК

ГАБАРИТНЫЕ СХЕМЫ И НОРМАТИВНЫЕ ВЕРТИКАЛЬНЫЕ
ТЕХНОЛОГИЧЕСКИЕ НАГРУЗКИ НА ПОГОННЫЙ МЕТР
ЭСТАКАД ТИПОВ Vж; Vк; Vм.

3015-2

1974

ВЫПУСК 7	ЛИСТ 4
-------------	-----------

13018-01

ГАБАРИТНЫЕ СХЕМЫ И НОРМАТИВНЫЕ ВЕРТИКАЛЬНЫЕ ТЕХНОЛОГИЧЕСКИЕ НАГРУЗКИ

НА ПОДОННЫЙ МЕТР ЭСТАКАД ТИПОВ VI ж; VII ж; VII м

Тип эстакады	Габаритная схема	Нормативная вертикальная технологическая нагрузка на подонный метр эстакады Т/м	Основные размеры		Примечания
			б (мм)	с (мм)	
VI ж		2.0	6000	3600	За отметку верха эстакады принята верхняя грань траверсы. Конструкции колонн выполняются в железобетоне. Конструкцию железобетонных колонн смотрите в выпуске II-4. Конструкцию железобетонных траверс смотрите в выпуске II-1. Конструкцию железобетонных балок смотрите в выпуске II-5.
			7800	4800	
VII ж		3.0 (смотрите примечание)	4800	3600	За отметку верха эстакады принята верхняя грань траверсы. Конструкции колонн выполняются в железобетоне. Конструкцию железобетонных колонн смотрите в выпуске II-4. Конструкцию железобетонных траверс смотрите в выпуске II-1. Конструкцию железобетонных балок смотрите в выпуске II-5.
			6000	4800	
VII м		3.0 (смотрите примечание)	4800	3600	За отметку верха эстакады принята верхняя грань траверсы. Конструкции опор выполняются в металле. Конструкцию металлических опор, траверс и пролетного строения смотрите в выпуске III.

ПРИМЕЧАНИЕ

На пролетное строение эстакад типов VI ж, VII ж, VII м передается нагрузка 2.0 т/м.

ТК	1974	Габаритные схемы и нормативные вертикальные технологические нагрузки на подонный метр эстакад типов VI ж, VII ж, VII м.	3.015-2
			Выпуск ЛИС I 5

ГАБАРИТНЫЕ СХЕМЫ И НОРМАТИВНЫЕ ВЕРТИКАЛЬНЫЕ ТЕХНОЛОГИЧЕСКИЕ НАГРУЗКИ

НА ПОГОННЫЙ МЕТР ЭСТАКАД ТИПОВ VIII ж; VIII м

Тип эстакады	Габаритная схема	Нормативная вертикальная технологическая нагрузка на погонный метр эстакады Т/м	Основные размеры		Примечания
			В (мм)	С (мм)	
VIII ж		4,0 (СМОТРИТЕ ПРИМЕЧАНИЕ).	7800	4800	За отметку верха эстакады принята верхняя грань траверсы. Конструкции колонн выполняются в железобетоне. Конструкцию железобетонных колонн смотрите в выпуске II-4. Конструкцию железобетонных траверс смотрите в выпуске II-1. Конструкцию железобетонных балок смотрите в выпуске II-5.
VIII м		4,0 (СМОТРИТЕ ПРИМЕЧАНИЕ).	7200	3600	За отметку верха эстакады принята верхняя грань траверсы. Конструкции опор выполняются в металле. Конструкцию металлических опор, траверс и пролетного строения смотрите в выпуске III.

ПРИМЕЧАНИЕ

На пролетное строение эстакад типов VIII ж, VIII м передается нагрузка 2,0 т/м.

ТК
1974

ГАБАРИТНЫЕ СХЕМЫ И НОРМАТИВНЫЕ ВЕРТИКАЛЬНЫЕ ТЕХНОЛОГИЧЕСКИЕ НАГРУЗКИ НА ПОГОННЫЙ МЕТР ЭСТАКАД ТИПОВ VIII ж; VIII м

3.015-2

Выпуск I
Лист 6

Номенклатура железобетонных конструкций одноярусных эстакад

Наименование конструкции:	Эскиз конструкции	Сечение			Наименование конструкции:	Эскиз конструкции	Сечение		
		а (мм)	б (мм)	л (мм)			а (мм)	б (мм)	л (мм)
КОЛОННЫ	<p>370 для сечения 400x400 350 для сечения 400x500 330 для сечения 400x600, 500x600</p>	400	400	5800; 6200 6800; 8000	Транверсы вставки		250	290	3000; 3600 4200; 4800
		400	500	5800; 6200 6800; 8000			250	500	4800; 6000; 7800;
		400	600	5800; 6200 6800; 8000			Балки		220
	500	600	8000						
	300	300	6200						
	ЛАРЬКЕ		400	400	5700; 6000 6300; 6600 6900; 7200 8100; 8400		400	400	8100
400			500	5700; 6300 6900; 8100 8400					
400			500	6300; 6900 8100					
500			500	6300; 6900 8100					

ПОКАЗАТЕЛИ РАСХОДА МАТЕРИАЛОВ НА ОДНУ ЖЕЛЕЗОБЕТОННУЮ КОЛОННУ

МАРКА КОЛОННЫ	МАРКА БЕТОНА	РАСХОД МАТЕ-РИАЛОВ НА ОДНУ КОЛОННУ		ВЕС КОЛОННЫ Т
		БЕТОН м ³	СТАЛЬ кг	
K1-1	300	0,56	123,2	1,4
K1-2	300	0,52	91,8	1,4
K2-1	200	0,96	165,8	2,4
K2-2	200	0,96	124,2	2,4
K2-3	200	2,46	102,5	2,4
K2-4	300	0,36	182,4	2,4
K2-5	300	0,86	194,9	2,4
K3-1	200	1,09	126,0	2,6
K3-2	200	1,06	104,9	2,6
K3-3	300	1,06	159,3	2,6
K3-4	200	1,06	154,7	2,6
K3-5	400	1,06	219,0	2,6
K3-6	300	1,06	221,1	2,6
K4-1	200	1,15	137,5	2,9
K4-2	200	1,15	112,4	2,9
K4-3	300	1,15	167,6	2,9
K4-4	200	1,15	166,4	2,9
K4-5	400	1,15	294,8	2,9
K4-6	300	1,15	236,6	2,9
K5-1	200	1,35	204,0	3,4
K5-2	200	1,35	142,8	3,4
K5-3	300	1,35	254,7	3,4
K5-4	300	1,35	236,8	3,4
K5-5	300	1,35	190,4	3,4

МАРКА КОЛОННЫ	МАРКА БЕТОНА	РАСХОД МАТЕ-РИАЛОВ НА ОДНУ КОЛОННУ		ВЕС КОЛОННЫ Т
		БЕТОН м ³	СТАЛЬ кг	
K5-6	400	1,35	245,2	3,4
K5-7	400	1,35	362,4	3,4
K6-1	200	1,68	224,2	4,2
K6-2	300	1,68	278,4	4,2
K6-3	300	1,68	342,3	4,2
K7-1	400	1,29	219,2	3,2
K7-2	200	1,29	132,2	3,2
K7-3	200	1,23	126,5	3,2
K7-4	200	1,23	171,9	3,2
K7-5	300	1,29	128,4	3,2
K7-6	300	1,29	141,8	3,2
K7-7	300	1,29	181,9	3,2
K8-1	200	1,50	241,8	3,8
K9-1	200	1,36	155,1	3,4
K9-2	200	1,36	182,7	3,4
K9-3	200	1,36	211,2	3,4
K9-4	200	1,36	248,6	3,4
K9-5	300	1,36	140,5	3,4
K9-6	300	1,36	187,2	3,4
K9-7	300	1,36	205,7	3,4
K9-8	300	1,36	236,0	3,4
K9-9	400	1,36	209,8	3,4
K9-10	400	1,36	256,6	3,4
K10-1	300	1,58	175,1	4,0

МАРКА КОЛОННЫ	МАРКА БЕТОНА	РАСХОД МАТЕ-РИАЛОВ НА ОДНУ КОЛОННУ		ВЕС КОЛОННЫ Т
		БЕТОН м ³	СТАЛЬ кг	
K10-2	300	1,58	253,1	4,0
K10-3	300	1,58	294,9	4,0
K11-1	200	1,45	165,4	3,6
K11-2	200	1,45	198,8	3,6
K11-3	200	1,45	228,5	3,6
K11-4	200	1,45	267,4	3,6
K11-5	300	1,45	149,6	3,6
K11-6	300	1,45	202,5	3,6
K11-7	300	1,45	212,6	3,6
K11-8	300	1,45	257,8	3,6
K11-9	400	1,45	224,2	3,6
K11-10	400	1,45	276,0	3,6
K12-1	300	1,70	186,6	4,3
K12-2	300	1,70	284,0	4,3
K12-3	300	1,70	317,9	4,3
K13-1	300	1,64	211,3	4,1
K13-2	300	1,64	274,2	4,1
K13-3	300	1,64	346,6	4,1
K13-4	400	1,64	322,1	4,1
K14-1	300	1,94	237,6	4,9
K14-2	300	1,94	285,7	4,9
K14-3	300	1,94	339,8	4,9
K14-4	400	1,94	338,7	4,9
K14-5	300	1,94	421,4	4,9

ПРИМЕЧАНИЯ

1. РАСХОД СТАЛИ ПРИВЕДЕН С УЧЕТОМ ЗАКЛАДНЫХ ДЕТАЛЕЙ.
2. ПОКАЗАТЕЛИ РАСХОДА МАТЕРИАЛОВ НА ЖЕЛЕЗОБЕТОННЫЕ КОЛОННЫ ПРИВЕДЕНЫ К ЛИСТАМ 8-10.

ТК

1974

ПОКАЗАТЕЛИ РАСХОДА МАТЕРИАЛОВ
НА ОДНУ ЖЕЛЕЗОБЕТОННУЮ КОЛОННУ

3.015-2

561984 Лист
7 8

ПОКАЗАТЕЛИ РАСХОДА МАТЕРИАЛОВ НА ОДНУ ЖЕЛЕЗОБЕТОННУЮ КОЛОННУ

МАРКА КОЛОННЫ	МАРКА БЕТОНА	РАСХОД МАТЕРИАЛОВ НА ОДНУ КОЛОННУ		ВЕС КОЛОННЫ Т.
		БЕТОН м ³	СТАЛЬ кг.	
К14-6	400	1.94	440.5	4.9
К15-1	300	1.32	157.4	3.3
К15-2	300	1.32	200.3	3.3
К15-3	300	1.32	233.8	3.3
К15-4	300	1.32	267.8	3.3
К15-5	400	1.32	246.3	3.3
К15-6	400	1.32	318.2	3.3
К16-1	200	1.52	222.8	3.8
К16-2	300	1.52	249.3	3.8
К16-3	400	1.52	263.8	3.8
К16-4	300	1.52	274.0	3.8
К17-1	300	1.73	307.5	4.3
К18-1	200	1.60	205.8	4.0
К18-2	200	1.60	270.8	4.0
К18-3	200	1.60	327.6	4.0
К18-4	300	1.60	206.6	4.0
К18-5	300	1.60	300.9	4.0
К18-6	400	1.60	327.6	4.0
К19-1	200	1.83	294.7	4.6
К19-2	200	1.83	345.9	4.6
К19-3	300	1.83	329.9	4.6
К19-4	400	1.83	383.0	4.6
К19-5	400	1.83	338.8	4.6
К20-1	200	1.72	219.3	4.3
К20-2	200	1.72	290.2	4.3

МАРКА КОЛОННЫ	МАРКА БЕТОНА	РАСХОД МАТЕРИАЛОВ НА ОДНУ КОЛОННУ		ВЕС КОЛОННЫ Т.
		БЕТОН м ³	СТАЛЬ кг.	
К20-3	200	1.72	352.7	4.3
К20-4	300	1.72	221.9	4.3
К20-5	300	1.72	322.1	4.3
К20-6	400	1.72	357.7	4.3
К21-1	200	1.97	320.8	4.9
К21-2	200	1.97	375.6	4.9
К21-3	300	1.97	357.4	4.9
К21-4	400	1.97	403.0	4.9
К21-5	400	1.97	360.4	4.9
К22-1	300	1.96	286.5	4.9
К22-2	300	1.96	354.0	4.9
К23-1	300	2.25	317.6	5.6
К23-2	300	2.25	352.8	5.6
К23-3	300	2.25	428.0	5.6
К23-4	300	2.25	467.0	5.6
К23-5	400	2.25	376.1	5.6
К23-6	400	2.25	476.6	5.6
К23-7	400	2.25	489.7	5.6
К24-1	300	2.81	384.7	7.0
К24-2	300	2.81	467.3	7.0
К24-3	400	2.81	489.1	7.0
К25-1	200	0.91	93.3	2.3
К25-2	200	0.91	118.5	2.3
К25-3	200	0.91	136.3	2.3
К25-4	200	0.91	181.4	2.3

МАРКА КОЛОННЫ	МАРКА БЕТОНА	РАСХОД МАТЕРИАЛОВ НА ОДНУ КОЛОННУ		ВЕС КОЛОННЫ Т.
		БЕТОН м ³	СТАЛЬ кг.	
К25-5	200	0.91	209.8	2.3
К25-6	300	0.91	122.5	2.3
К25-7	300	0.91	138.6	2.3
К25-8	300	0.91	153.2	2.3
К25-9	300	0.91	212.3	2.3
К26-1	300	1.14	271.1	2.9
К27-1	200	1.01	139.1	2.5
К27-2	200	1.01	158.4	2.5
К27-3	200	1.01	200.3	2.5
К27-4	200	1.01	227.9	2.5
К27-5	300	1.01	148.5	2.5
К27-6	300	1.01	185.7	2.5
К27-7	300	1.01	208.9	2.5
К27-8	300	1.01	252.4	2.5
К27-9	400	1.01	161.5	2.5
К27-10	400	1.01	143.1	2.5
К28-1	300	1.26	131.9	3.2
К28-2	300	1.26	179.4	3.2
К28-3	300	1.26	224.7	3.2
К28-4	400	1.26	291.4	3.2
К29-1	400	1.58	241.3	4.0
К30-1	200	1.11	130.0	2.8
К30-2	200	1.11	170.6	2.8
К30-3	200	1.11	213.8	2.8
К30-4	200	1.11	241.3	2.8

ПРИМЕЧАНИЯ

1. РАСХОД СТАЛИ ПРИВЕДЕН С УЧЕТОМ ВЕСА ЗАКЛАДНЫХ ДЕТАЛЕЙ.
2. ПОКАЗАТЕЛИ РАСХОДА МАТЕРИАЛОВ НА ЖЕЛЕЗОБЕТОННЫЕ КОЛОННЫ ПРИВЕДЕНЫ НА ЛИСТАХ 8 ÷ 10.

ТК
1974

ПОКАЗАТЕЛИ РАСХОДА МАТЕРИАЛОВ
НА ОДНУ ЖЕЛЕЗОБЕТОННУЮ КОЛОННУ.

3.015-2
Выпуск
Т Лист
9

ПОКАЗАТЕЛИ РАСХОДА МАТЕРИАЛОВ НА ОДНУ ЖЕЛЕЗОБЕТОННУЮ КОЛОННУ, БАЛКУ, ВСТАВКУ, ТРАВЕРСУ

МАРКА ЭЛЕМЕНТА	МАРКА БЕТОНА	РАСХОД МАТЕРИАЛОВ НА ОДИН ЭЛЕМЕНТ		ВЕС ЭЛЕМЕНТА Т
		БЕТОН М ³	СТАЛЬ КГ	
K30-5	300	1.11	180.0	2.8
K30-6	300	1.11	192.8	2.8
K30-7	300	1.11	226.0	2.8
K30-8	300	1.11	272.8	2.8
K30-9	400	1.11	173.7	2.8
K30-10	400	1.11	206.8	2.8
K31-1	300	1.32	202.2	3.5
K31-2	300	1.32	174.5	3.5
K31-3	300	1.32	243.7	3.5
K31-4	400	1.32	314.8	3.5
K32-1	400	1.72	261.7	4.3
K33-1	300	1.30	186.0	3.3
K33-2	300	1.30	223.3	3.3
K33-3	300	1.30	276.9	3.3
K33-4	400	1.30	236.2	3.3
K33-5	400	1.30	276.0	3.3
K33-6	400	1.30	346.8	3.3
K34-1	200	1.62	302.8	4.1
K34-2	300	1.62	186.2	4.1
K34-3	300	1.62	233.2	4.1
K34-4	300	1.62	290.2	4.1
K34-5	300	1.62	364.1	4.1
K34-6	400	1.62	267.6	4.1
K34-7	400	1.62	302.1	4.1
K35-1	400	2.03	312.2	5.1
K35-2	400	2.03	460.5	5.1
Б-1ВдI-а	400	1.33	276.5	3.3
Б-1ВдI-Б	400	1.33	267.1	3.3
Б-1ВдI-Б	400	1.33	257.9	3.3

МАРКА ЭЛЕМЕНТА	МАРКА БЕТОНА	РАСХОД МАТЕРИАЛОВ НА ОДИН ЭЛЕМЕНТ		ВЕС ЭЛЕМЕНТА Т
		БЕТОН М ³	СТАЛЬ КГ	
Б-1В-2	400	1.33	294.1	3.3
Б-1В-Б	400	1.33	284.9	3.3
Б-1В-Б	400	1.33	273.7	3.3
Б-1ВI-а	400	1.33	306.1	3.3
Б-1ВI-Б	400	1.33	296.9	3.3
Б-1ВI-Б	400	1.33	287.7	3.3
Б-1ВI-Б	400	1.33	287.7	3.3
Б-1ВI-Б	400	1.33	274.5	3.3
Б-1ВI-Б	400	1.33	274.5	3.3
Б-1ВI-Б	400	1.33	263.3	3.3
Б-1ВI-Б-а	400	1.33	330.9	3.3
Б-1ВI-Б-Б	400	1.35	321.7	3.3
Б-1ВI-Б-Б	400	1.35	312.5	3.3
Б-2ВдI-а	500	1.33	325.3	3.3
Б-2ВдI-Б	500	1.33	316.1	3.3
Б-2ВдI-Б	500	1.33	306.9	3.3
Б-2В-а	500	1.33	326.8	3.3
Б-2В-Б	500	1.33	317.6	3.3
Б-2В-Б	500	1.33	308.4	3.3
Б-2В I-а	400	1.33	355.1	3.3
Б-2В I-Б	400	1.33	345.9	3.3
Б-2В I-Б	400	1.33	336.7	3.3
Б-2В I-а	400	1.33	327.1	3.3
Б-2В I-Б	400	1.33	317.9	3.3
Б-2В I-Б	400	1.33	308.7	3.3
Б-2В I-Б-а	400	1.33	326.1	3.3
Б-2В I-Б-Б	400	1.33	316.9	3.3
Б-2В I-Б-Б	400	1.33	307.7	3.3
Б-3В I-а	400	1.33	391.9	3.3
Б-3В I-Б	400	1.33	382.7	3.3

МАРКА ЭЛЕМЕНТА	МАРКА БЕТОНА	РАСХОД МАТЕРИАЛОВ НА ОДИН ЭЛЕМЕНТ		ВЕС ЭЛЕМЕНТА Т
		БЕТОН М ³	СТАЛЬ КГ	
Б-3В I-Б	400	1.33	373.5	3.3
Б-3В I-Б	400	1.33	360.9	3.3
Б-3В I-Б	400	1.33	351.7	3.3
Б-3В I-Б	400	1.33	342.5	3.3
Б-3В I-Б-а	400	1.33	443.9	3.3
Б-3В I-Б-Б	400	1.33	434.7	3.3
Б-3В I-Б-Б	400	1.33	425.5	3.3
Б I-1	200	0.75	78.2	1.9
Б I-2	200	0.75	94.2	1.9
Т I-1	200	0.22	47.3	0.55
Т I-1	200	0.26	62.5	0.65
Т I-2	200	0.26	72.9	0.65
Т I-3	200	0.31	64.1	0.77
Т I-2	200	0.31	83.1	0.77
Т I-1	300	0.35	95.0	0.87
Т I-1	200	0.75	119.9	1.9
Т I-2	200	0.75	173.8	1.9
Т I-3	200	0.75	179.3	1.9
Т I-4	300	0.75	246.5	1.9
Т I-1	200	0.98	192.5	2.45
Т I-2	200	0.98	193.0	2.45
Т I-3	200	0.98	244.4	2.45
Т I-4	200	0.98	281.5	2.45
Т I-5	300	0.98	348.4	2.45
Т I-6	300	0.98	423.9	2.45
Т I-7	300	0.98	463.7	2.45
Т I-1	200	0.6	87.3	1.5
Т I-2	200	0.6	145.4	1.5
Т I-3	200	0.6	203.3	1.5

ПРИМЕЧАНИЯ

1. РАСХОД СТАЛИ ПРИВЕДЕН С УЧЕТОМ ВЕСА ЗАКЛАДНЫХ ДЕТАЛЕЙ.
2. ПОКАЗАТЕЛИ РАСХОДА МАТЕРИАЛОВ НА ЖЕЛЕЗОБЕТОННЫЕ КОЛОННЫ ПРИВЕДЕНЫ НА ЛИСТЫХ 9-10.

ТК

ПОКАЗАТЕЛИ РАСХОДА МАТЕРИАЛОВ НА ОДНУ ЖЕЛЕЗО-БЕТОННУЮ КОЛОННУ, БАЛКУ, ВСТАВКУ, ТРАВЕРСУ

1974

3.015-2
ВЫПУСК
I ЛИСТ
10

Показатели расхода материалов на одну металлическую балку, ферму, траверсу, опору, вставку, связь и базу

Марка элемента	Вес кг
Балки	БК1 98
	БК2 112
	БК3 192
	БК4 230
Фермы	Ф1 300.0
	Ф2 350.0
	Ф3 415.0
	Ф4 548
	Ф5 661
	Ф6 620
	Ф7 740
	Ф8 900.0
	Ф9 1060.0
	Ф10 1328
	Ф11 148
Траверсы	T1 10.4
	T2 17.18
	T3 20.8
	T4 24.6
	223

Марка элемента	Вес кг	
Траверсы	T5 28.4	
	30.3	
	T6 36.8	
	32.1	
	T7 42.0	
	T8 48.0	
	T9 55.4	
	T10 63.6	
	T11 96.6	
	T12 143.6	
	Опоры	ОН1 414.0
		ОН2 124.6
ОН3 44.6		
ОН4 124.0		
ОН5 479		
ОН6 1393		
ОН7 585		
ОН8 1733		
ОН9 509.0		
ОН10 1265		
ОН11 543.0		
ОН12 1423		
ОН13 592.0		
ОН14 1748		

Марка элемента	Вес кг
Опоры	ОН15 647.0
	ОН16 1910
	ОН17 655
	ОН18 1705.0
	ОН19 706
	ОН20 1814
	ОН21 785
	ОН22 2185
	ОН23 862
	ОН24 2360
	ОН25 865
	ОН26 2390
	ОН27 891
	ОН28 2281
	ОН29 930
	ОН30 2676
	ОН31 1129
	ОН32 2920
	ОН33 509
	ОН34 2220
	ОН35 544
	ОН36 2397
	ОН37 632
	ОН38 2622
	ОН39 740

Марка элемента	Вес кг
Опоры	ОН40 2950
	ОН41 596
	ОН42 1240
	ОН43 634
	ОН44 1387
	ОН45 698
	ОН46 1448.0
	ОН47 770
	ОН48 1687
	ОН49 723
	ОН50 1481
	ОН51 803
	ОН52 1601
	ОН53 836
	ОН54 1677
	ОН55 1015
	ОН56 2166
	ОН57 884
	ОН58 1705.0
	ОН59 919
	ОН60 1814
	ОН61 966
	ОН62 2185
	ОН63 1157
	ОН64 2360

Марка элемента	Вес кг	
Опоры	ОН65 965	
	ОН66 2293	
	ОН67 441	
	ОН68 2323	
	ОН69 1177	
	ОН70 2448	
	ОН71 1346	
	ОН72 2814	
	ОН73 2300	
	ОН74 2402	
	ОН75 3296	
	ОН76 3286	
	Вставки	МВ1 320.0
		МВ2 379
		МВ3 465
		МВ4 524
МВ5 724		
МВ6 783		
Связи	Схема 1 206	
	Схема 2 294	
	Схема 3 430	
	495*	

Марка элемента	Вес кг	
Связи	Схема 4 654	
	752*	
	Схема 5 338.0	
	Схема 6 436.0	
	Схема 7 708.0	
	Схема 8 953	
	Базы	Б1 82.0
		Б2 24.0
Б3 30.0		
Б4 24.0		
Б5 32.0		
Б6 44.0		
Б7 35.0		
Б8 61.0		
Б9 26.0		
Б10 36.0		
Б11 47.0		
Б12 50.0		
Б13 44.0		
Б14 47.0		
Б15 44.0		
Б16 45.0		

Примечания

- Показатели со знаком (*) только для связей шагом 6 м.
- Спецификацию стали на элементы металлоконструкций смотрите в выпуске III данной серии.
- В таблице расхода материалов для траверс указан вес погонного метра элемента.
- Для траверс марок Т1-Т6 в знаменателе указан вес погонного метра траверс из холоднокатаного замкнутого профиля

ТК

1974

Показатели расхода материалов на одну металлическую балку, ферму, траверсу, опору, вставку, связь и базу.

3.015-2

Выпуск лист
I 11

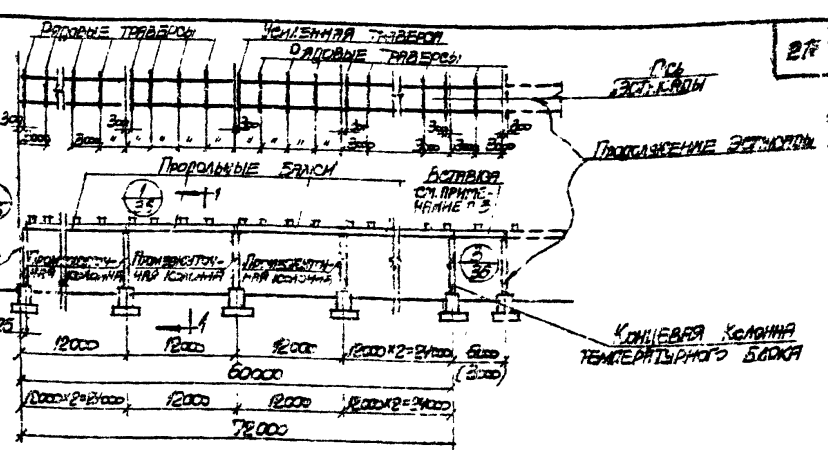
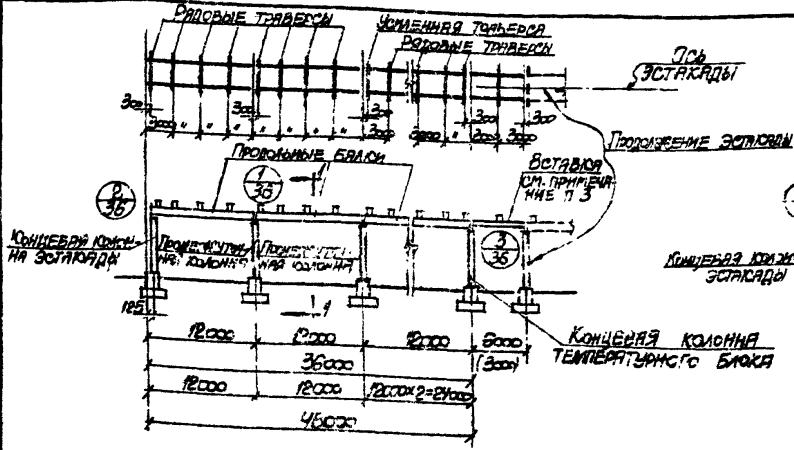

МОНТАЖНЫЕ СХЕМЫ ТЕМПЕРАТУРНЫХ БЛОКОВ L=36.0 ÷ 72.0 м

ШАГ ТРАВЕРС 3.0 м

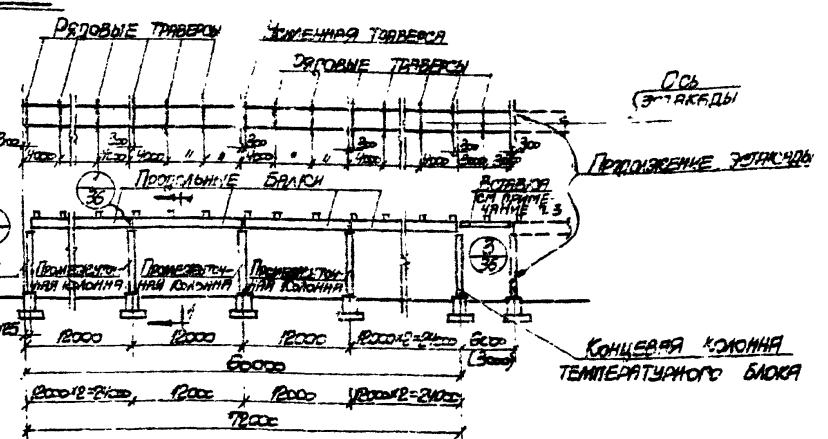
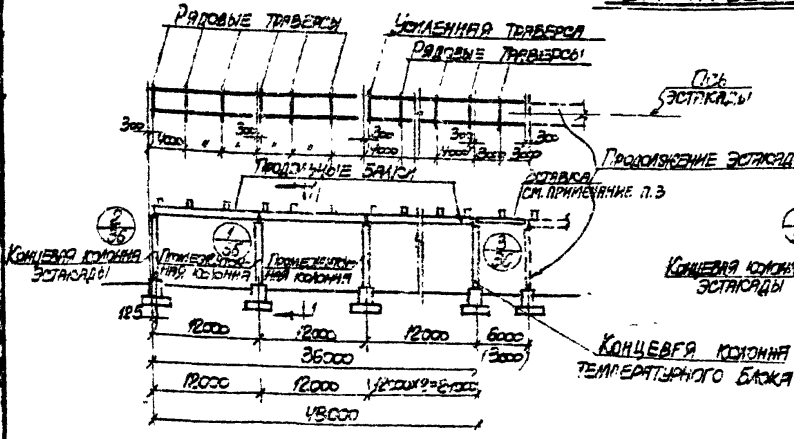

МОНТАЖНЫЕ СХЕМЫ ТЕМПЕРАТУРНЫХ БЛОКОВ L=36.0 ÷ 72.0 м

ПРИМЕЧАНИЯ

ШАГ ТРАВЕРС 4.0 м

1. Таблицы для выбора конструкции стальных эстакад смотрите в листе 24.27.23
2. Сечения 1-4 смотрите на листе П.3
3. Вставка и траверса устанавливаются в проеме между температурными блоками с расстоянием между ними 200 мм
4. При отсутствии вставки между температурными блоками, концевая колонна температурного блока должна быть смещена на 125 мм от разбивочной оси внутрь блока по аналогии с концевой колонной эстакады.

ТК
1974

Эстакады типов III, IV, V, VI, VII, VIII
МОНТАЖНЫЕ СХЕМЫ ТЕМПЕРАТУРНЫХ БЛОКОВ L=36.0 ÷ 72.0 м
ШАГ ТРАВЕРС 3.0 м и 4.0 м

3.016-2
Лист
I
12
3016-01 22

Г. ХАРЬКОВ

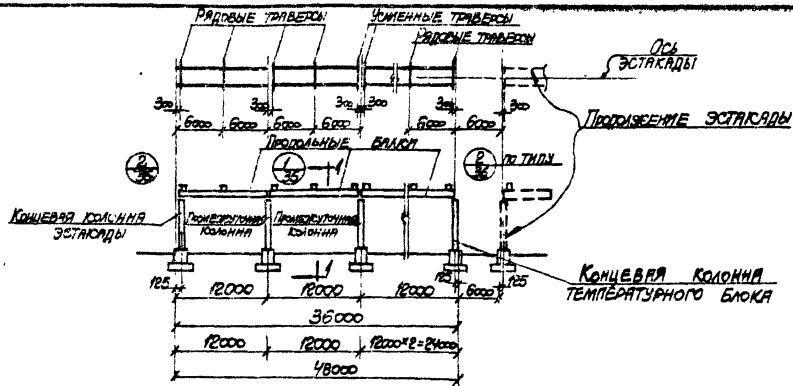

МОНТАЖНЫЕ СХЕМЫ ТЕМПЕРАТУРНЫХ БЛОКОВ L=36,0м; L=48,0м
ШАГ ТРАВЕРС 6,0м

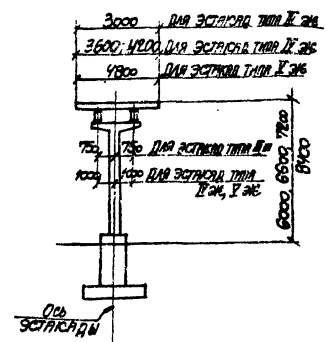

1-1

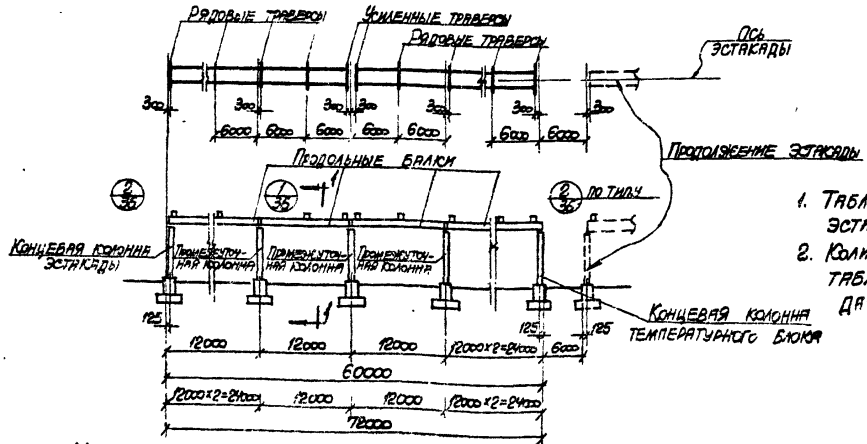

МОНТАЖНЫЕ СХЕМЫ ТЕМПЕРАТУРНЫХ БЛОКОВ L=60,0; L=72,0м
ШАГ ТРАВЕРС 6,0м

ПРИМЕЧАНИЯ

1. ТАБЛИЦЫ ДЛЯ ПОДБОРА КОНСТРУКЦИЙ ОДНОЯРУСНЫХ ЭСТАКАД СМОТРИТЕ НА ЛИСТАХ 24,27,28.
2. КОЛИЧЕСТВО УСИЛЕННЫХ ТРАВЕРС НА ОПЕРЕ СМОТРИТЕ ТАБЛИЦУ ДЛЯ ПОДБОРА ТРАВЕРС НА ЛИСТЕ 24 ДАННОГО ВЫПУСКА.

ТК 1974	ЭСТАКАДЫ ТИПОВ III э, IV э, V э.	3015-2
	МОНТАЖНЫЕ СХЕМЫ ТЕМПЕРАТУРНЫХ БЛОКОВ L=36,0; L=72,0м ШАГ ТРАВЕРС 6,0 м.	

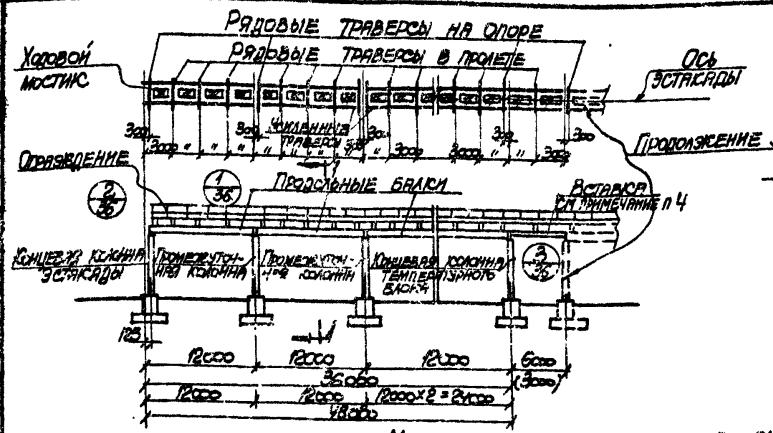

Монтажные схемы температурных блоков L=36,0÷72,0 м

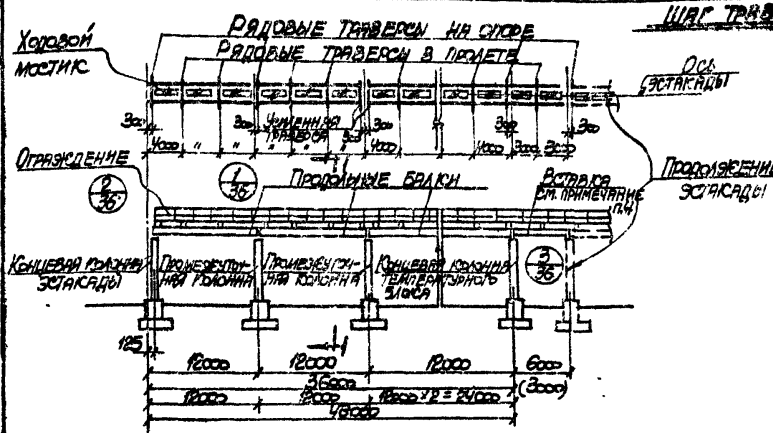
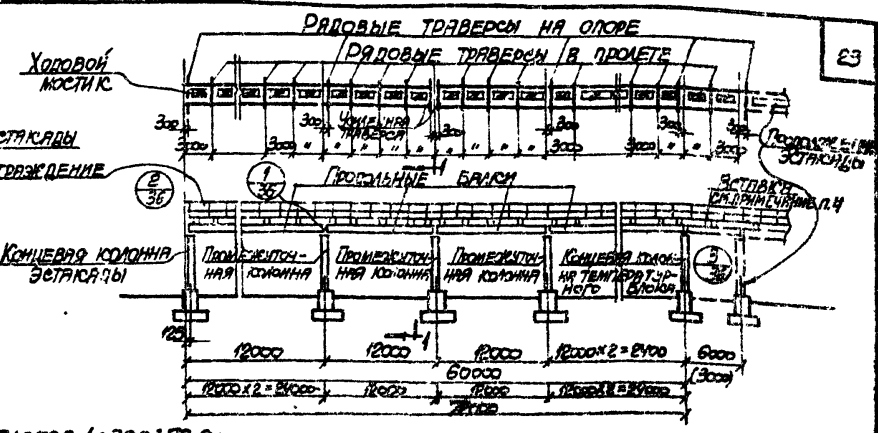

Монтажные схемы температурных блоков L=36,0÷72,0 м

Примечания

Шаг траверс 4,0 м

1. Таблицы для подбора конструкций одноярусных эстакад смотрите на листах 24,31,32.
2. Сечение 1-1 смотрите на листе 15.
3. Ходовые мостики разработаны в выпуске № данной серии.
4. Вставка из траверсы устанавливаются только при расстоянии между температурными блоками L=6,0 м.
5. При отсутствии вставки между температурными блоками, концевая колонна температурного блока должна быть сдвинута на 125 мм от разбивочной оси внутрь блока по аналогии с концевой колонной эстакады.
6. Количество усиленных траверс на опоре смотрите таблицу для подбора траверс.

ТК 1974	ЭСТАКАДЫ ТИПОВ VI ЭЭ, VII ЭЭ, VIII ЭЭ.	3.015-2
	Монтажные схемы температурных блоков L=36,0÷72,0 м. Шаг траверс 3,0 м и 4,0 м	

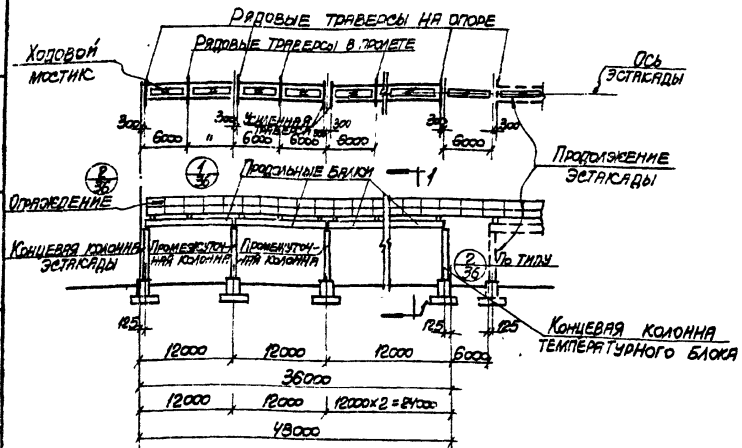

МОНТАЖНЫЕ СХЕМЫ ТЕМПЕРАТУРНЫХ БЛОКОВ L=36,0м; L=48,0м
ШИР ТРАВЕРС 6,0м

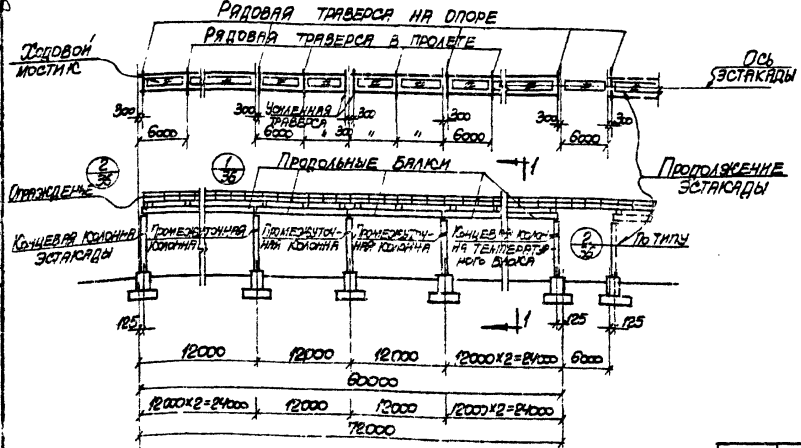

МОНТАЖНЫЕ СХЕМЫ ТЕМПЕРАТУРНЫХ БЛОКОВ L=60,0м; L=72,0м
ШИР ТРАВЕРС 6,0м

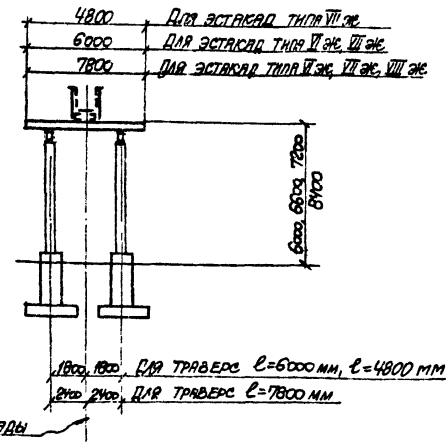

ПРИМЕЧАНИЯ

1. Траверсы для подбора конструкции одноярусных эстакад смотрите на листах 24.31, 32.
2. Холодные мостики разработаны в выпуске III данной серии.

ТК 1974	ЭСТАКАДЫ ТИПОВ VI эс., VII эс., VIII эс.	3015-2
	МОНТАЖНЫЕ СХЕМЫ ТЕМПЕРАТУРНЫХ БЛОКОВ L=36,0+72,0м	

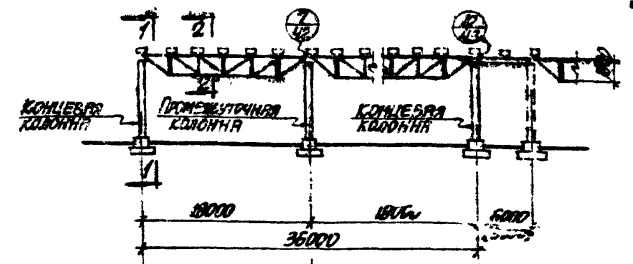
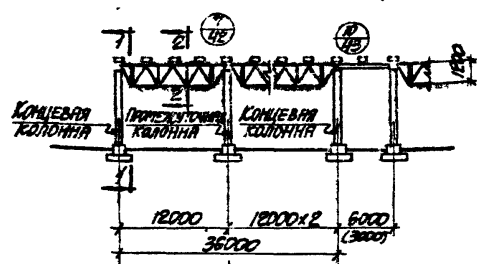
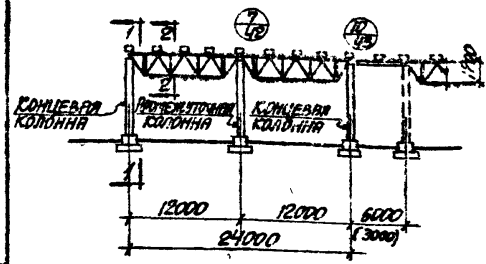
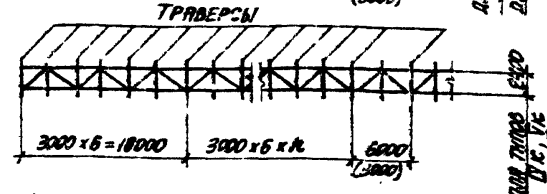
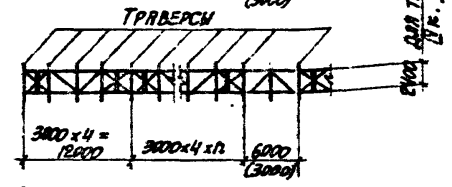
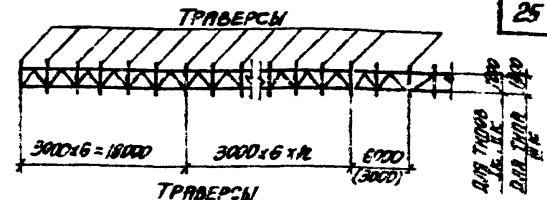
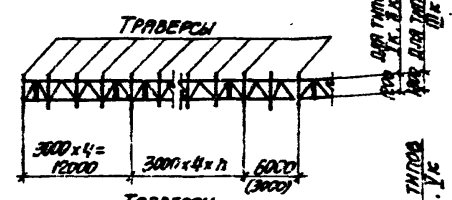
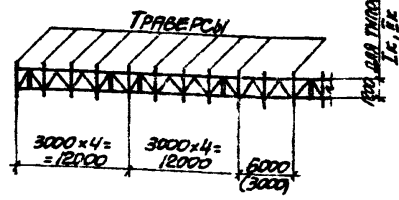

МОНТАЖНАЯ СХЕМА ТЕМПЕРАТУРНОГО БЛОКА L=24.0м.
 ШАГ КОЛОНН 12м. ШАГ ТРАВЕРС 3.0м
 (Для эстакад типов Йк; Йк)

Для эстакад типов Йк; Йк	1200, 1800
Для эстакад типа Йк	3000
Для эстакад типов Йк; Йк	3600, 4200

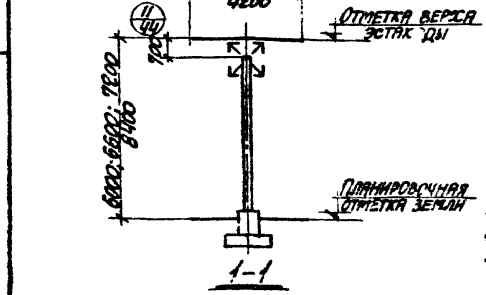

1-1 (Для эстакад типов Йк; Йк)

МОНТАЖНЫЕ СХЕМЫ ТЕМПЕРАТУРНЫХ БЛОКОВ L=36.0÷72.0м.
 ШАГ КОЛОНН 12м. ШАГ ТРАВЕРС 3.0м
 (Для эстакад типов Йк; Йк)

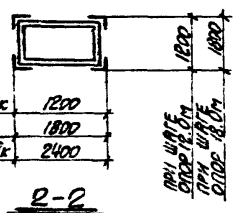

2-2

МОНТАЖНЫЕ СХЕМЫ ТЕМПЕРАТУРНЫХ БЛОКОВ L=36.0÷72.0м.
 ШАГ КОЛОНН 18м. ШАГ ТРАВЕРС 3.0м
 (Для эстакад типов Йк; Йк)

ПРИМЕЧАНИЯ

1. ТАБЛИЦЫ ДЛЯ ПОДБОРА КОЛОНН ЭСТАКАД СМОТРИТЕ НА ЛИСТАХ 25 ÷ 30.
2. ТАБЛИЦЫ ДЛЯ ПОДБОРА МЕТАЛЛИЧЕСКИХ ФЕРМ, ВСТАВОК, СЪЕЗДОВ И ТРАВЕРС СМОТРИТЕ НА ЛИСТАХ 33, 34.
3. ВСТАВКА УСТАНАВЛИВАЕТСЯ ТОЛЬКО ПРИ РАСТОЯНИИ МЕЖДУ ТЕМПЕРАТУРНЫМИ БЛОКАМИ 6.0м И ШАГЕ ТРАВЕРС 3.0м.
4. СЕЧЕНИЕ 1-1 ДЛЯ ТИПОВ Йк; Йк СМОТРИТЕ ЛИСТ 17.

	ЭСТАКАДЫ ТИПОВ Йк ÷ Йк		3.015-2
	МОНТАЖНЫЕ СХЕМЫ ТЕМПЕРАТУРНЫХ БЛОКОВ L=24.0÷72.0м. с шагом колонн 12м и 18м. Шаг траверс 3.0м.		

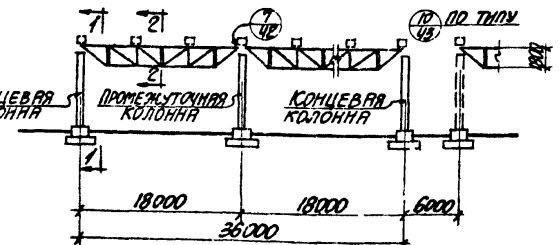
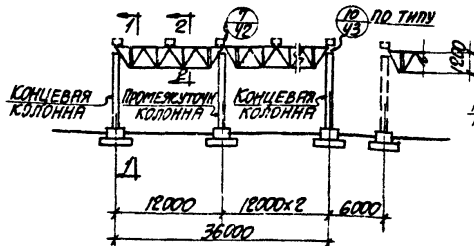
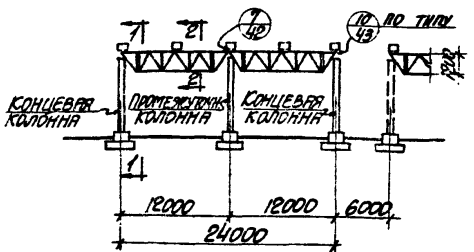
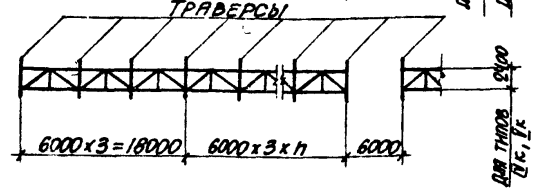
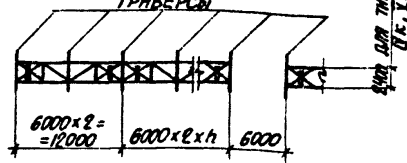
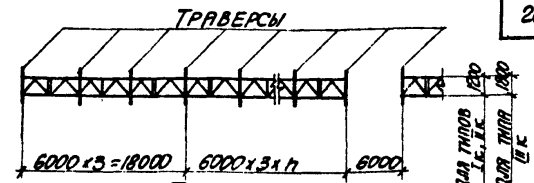
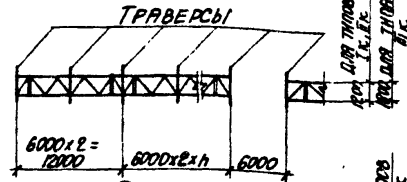
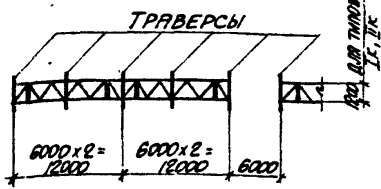

МОНТАЖНАЯ СХЕМА ТЕМПЕРАТУРНОГО БЛОКА L=24.0м
ШАГ КОЛОНН 12м. ШАГ ТРАВЕРС 6.0м
(ДЛЯ ЭСТАКАД ТИПОВ Iк, IIк)

МОНТАЖНЫЕ СХЕМЫ ТЕМПЕРАТУРНЫХ БЛОКОВ L=36.0-72.0м.
ШАГ КОЛОНН 12м. ШАГ ТРАВЕРС 6.0м.
(ДЛЯ ЭСТАКАД ТИПОВ Iк-IVк)

МОНТАЖНЫЕ СХЕМЫ ТЕМПЕРАТУРНЫХ БЛОКОВ L=36.0-72.0м.
ШАГ КОЛОНН 18м. ШАГ ТРАВЕРС 6.0м.
(ДЛЯ ЭСТАКАД ТИПОВ Iк-Vк)

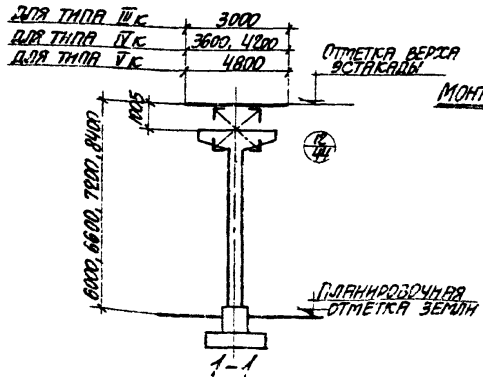

(ДЛЯ ЭСТАКАД ТИПОВ IIIк-IVк)

ПРИМЕЧАНИЯ

1. ТАБЛИЦЫ ДЛЯ ПОДБОРА КОЛОНН ЭСТАКАД СМОТРИТЕ НА ЛИСТАХ 25-30.
2. ТАБЛИЦЫ ДЛЯ ПОДБОРА МЕТАЛЛИЧЕСКИХ ФЕРМ, ВСТАВОК, СВЯЗЕЙ И ТРАВЕРС СМОТРИТЕ НА ЛИСТАХ 33, 34.

ТК	ЭСТАКАДЫ ТИПОВ Iк-IVк	3.015-2
	МОНТАЖНЫЕ СХЕМЫ ТЕМПЕРАТУРНЫХ БЛОКОВ L=24.0-72.0м С ШАГОМ КОЛОНН 12м И 18м. ШАГ ТРАВЕРС 6.0м.	СЫЛОВОК ЛИСТ I 17
1974		2/8-01 72

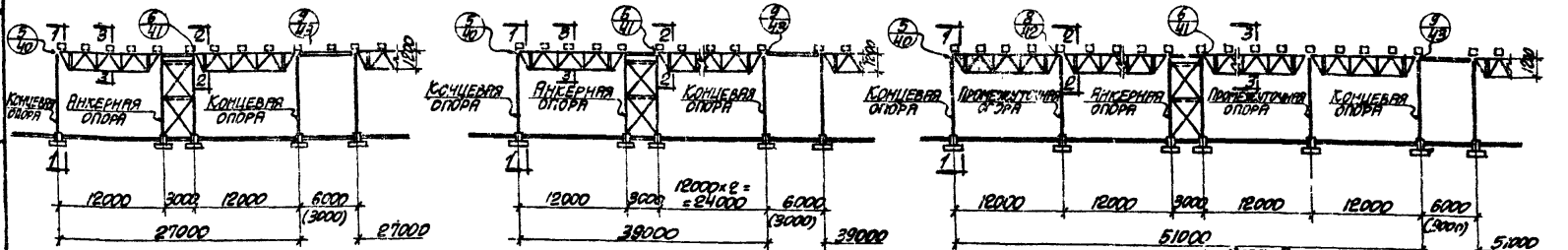
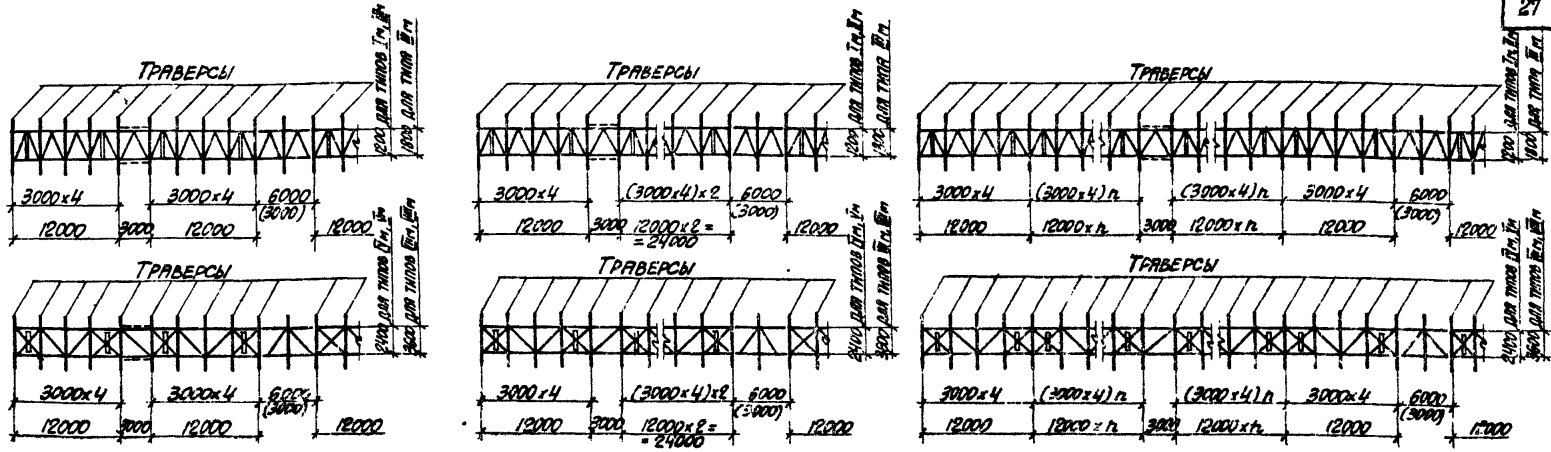

МОНТАЖНЫЕ СХЕМЫ ТЕМПЕРАТУРНЫХ БЛОКОВ L=210÷39 м
 ШАГ ОПОР 12 м, ШАГ ТРАВЕРС 3,0 м

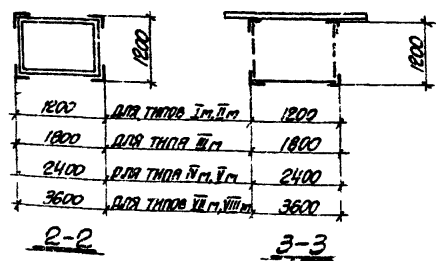
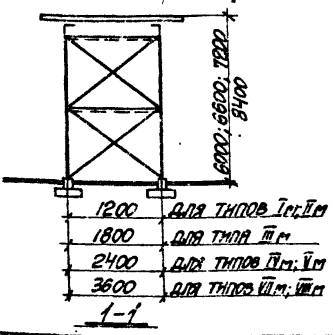

МОНТАЖНЫЕ СХЕМЫ ТЕМПЕРАТУРНЫХ БЛОКОВ L=510÷75,0 м
 ШАГ ОПОР 12 м, ШАГ ТРАВЕРС 3,0 м.

- ПРИМЕЧАНИЯ**
1. ТАБЛИЦЫ ДЛЯ ПОДБОРА МЕТАЛЛИЧЕСКИХ КОНСТРУКЦИЙ СМОТРИТЕ ЛИСТЫ 33, 34, 35.
 2. ВСТАВКА И ТРАВЕРСА УСТАНАВЛИВАЮТСЯ ТОЛЬКО ПРИ РАССТОЯНИИ МЕЖДУ ТЕМПЕРАТУРНЫМИ БЛОКАМИ С=6,0 м И ШАГЕ ТРАВЕРС 3,0 м
 3. Для эстакад типов I м; V м; VII м; VIII м длина температурного блока может быть принята 135,0 м.

ТК 1974	ЭСТАКАДЫ: ТИПОВ I м; V м; VII м; VIII м.	3.015-2
	МОНТАЖНЫЕ СХЕМЫ ТЕМПЕРАТУРНЫХ БЛОКОВ L=210÷75,0 м С ШАГОМ ОПОР 12 м. ШАГ ТРАВЕРС 3,0 м.	ВЫПУСК ЛИСТ I 18

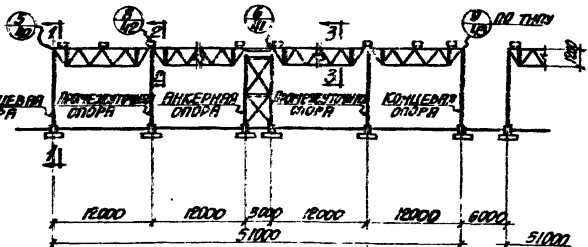
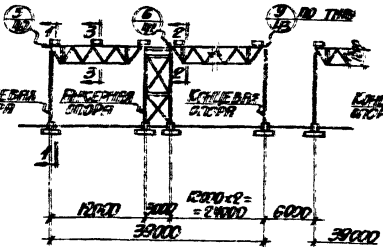
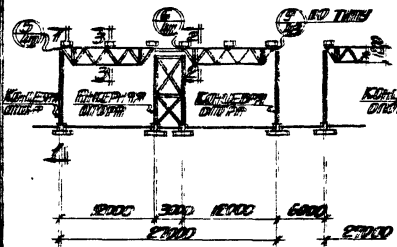
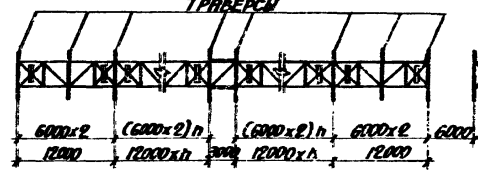
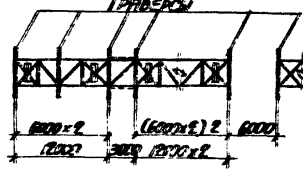
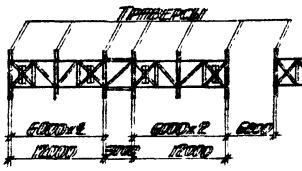
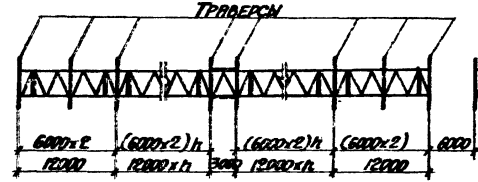
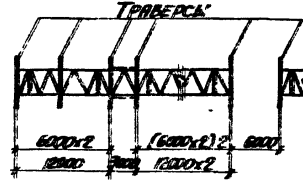
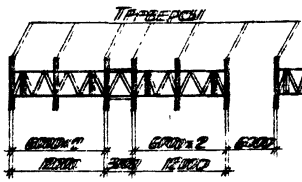

МОНТАЖНЫЕ СХЕМЫ ТЕМПЕРАТУРНЫХ БЛОКОВ L=27.0 м ÷ 39.0 м
 ШАГ СПОР 12 м. ШАГ ТРАБЕРС 6.0 м

МОНТАЖНЫЕ СХЕМЫ ТЕМПЕРАТУРНЫХ БЛОКОВ L=51.0 ÷ 75.0 м
 ШАГ СПОР 12 м. ШАГ ТРАБЕРС 6.0 м

ПРИМЕЧАНИЯ

1. ТАБЛИЦЫ ДЛЯ ПОСВОНА МЕТАЛЛИЧЕСКИХ КОНСТРУКЦИЙ СМОТРИТЕ ЛИСТЫ 33, 34, 35.
2. СЕЧЕНИЯ 1-1, 2-2 И 3-3 СМОТРИТЕ НА ЛИСТЕ 18.
3. ДЛЯ ЭСТАКАД ТИПОВ I м ÷ V м; VII м; VIII м ДЛИНА ТЕМПЕРАТУРНОГО БЛОКА МОЖЕТ БЫТЬ ПРИНЯТА ДО 135,0 м.

ТК 1974	ЭСТАКАДЫ ТИПОВ I м ÷ V м; VII м; VIII м.	3.045-2
	МОНТАЖНЫЕ СХЕМЫ ТЕМПЕРАТУРНЫХ БЛОКОВ L=27.0 ÷ 75.0 м С ШАГМ СПОР 12.0 м ШАГ ТРАБЕРС 6.0 м.	

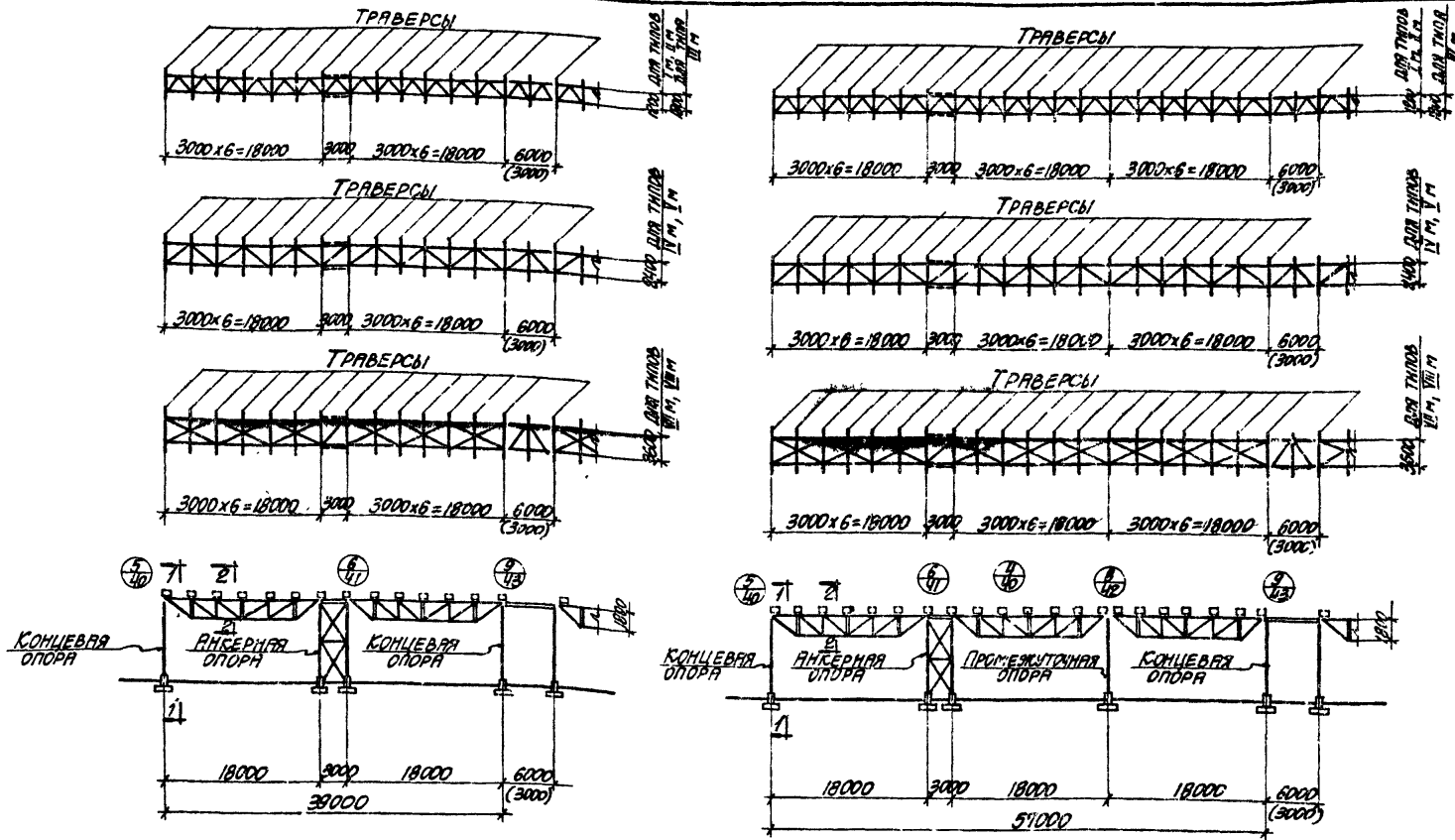

МОНТАЖНЫЕ СХЕМЫ ТЕМПЕРАТУРНЫХ БЛОКОВ L=39.0 ÷ 57.0 м
ШАГ ОПОР 18 м. ШАГ ТРАВЕРС 3.0 м.

ПРИМЕЧАНИЯ

1. ТАБЛИЦЫ ДЛЯ ПОДБОРА МЕТАЛЛИЧЕСКИХ КОНСТРУКЦИЙ СМОТРИТЕ ЛИСТЫ 33, 34, 35.
2. ВСТАВКИ И ТРАВЕРСЫ УСТАНАВЛИВАЮТСЯ ТОЛЬКО ПРИ РАССТОЯНИИ МЕЖДУ ТЕМПЕРАТУРНЫМИ БЛОКАМИ $\ell=6.0$ м И ШАГЕ ТРАВЕРС 3.0 м.
3. СЕЧЕНИЯ 1-1 И 2-2 СМОТРИТЕ НА ЛИСТЕ 21.
4. ДЛЯ ЭСТАКАД ТИПОВ I м ÷ V м; VII м; VIII м ДЛИНА ТЕМПЕРАТУРНОГО БЛОКА МОЖЕТ БЫТЬ ПРИНЯТА 129.0 м.

ТК	ЭСТАКАДЫ ТИПОВ I м ÷ V м, VII м, VIII м.	3.015-2
	МОНТАЖНЫЕ СХЕМЫ ТЕМПЕРАТУРНЫХ БЛОКОВ L=39.0 м ÷ 57.0 м С ШАГОМ ОПОР 18.0 м. ШАГ ТРАВЕРС 3.0 м.	

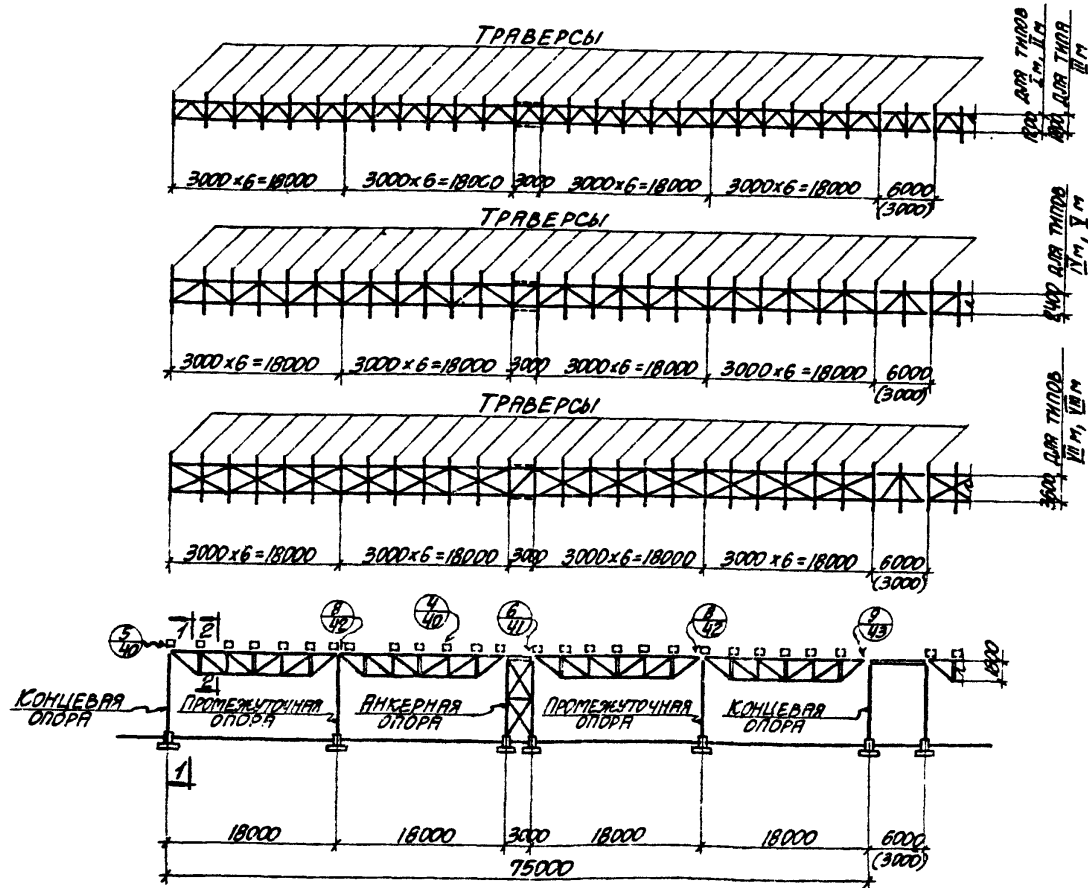

МОНТАЖНАЯ СХЕМА ТЕМПЕРАТУРНОГО БЛОКА L=75.0 м
ШАГ ОПОР 18 м. ШАГ ТРАВЕРС 3.0 м

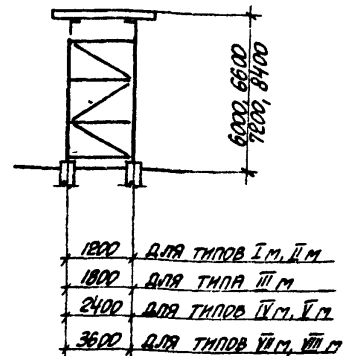

1-1

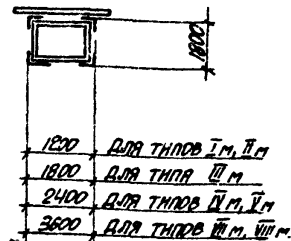

2-2

ПРИМЕЧАНИЯ

1. ТАБЛИЦЫ ДЛЯ ПОДБОРА МЕТАЛЛИЧЕСКИХ КОНСТРУКЦИЙ СМОТРИТЕ ЛИСТЫ 33, 34, 35.
2. ВСТАВКИ И ТРАВЕРСЫ УСТАНАВЛИВАЮТСЯ ТОЛЬКО ПРИ РАССТОЯНИИ МЕЖДУ ТЕМПЕРАТУРНЫМИ БЛОКАМИ ≤ 6.0 м И ШАГЕ ТРАВЕРС 3.0 м.
3. ДЛЯ ЭСТАКАД ТИПОВ I м ÷ V м, VI м, VII м ДЛИНА ТЕМПЕРАТУРНОГО БЛОКА МОЖЕТ БЫТЬ ПРИНЯТА ДО 129.0 м.

ТК 1974	ЭСТАКАДЫ ТИПОВ I м ÷ V м; VI м; VII м.	3.015-2
	МОНТАЖНАЯ СХЕМА ТЕМПЕРАТУРНОГО БЛОКА L=75.0 м С ШАГОМ ОПОР 18.0 м. ШАГ ТРАВЕРС 3.0 м	ВЫПУСК ЛИСТ I 21

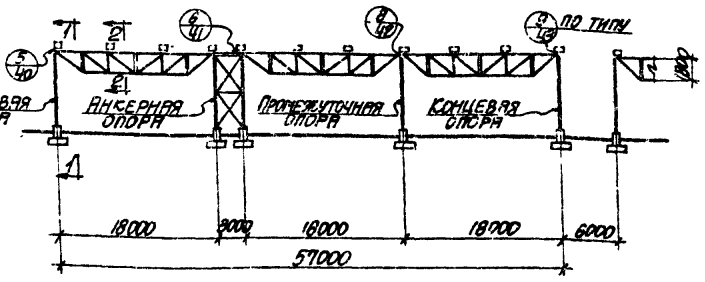
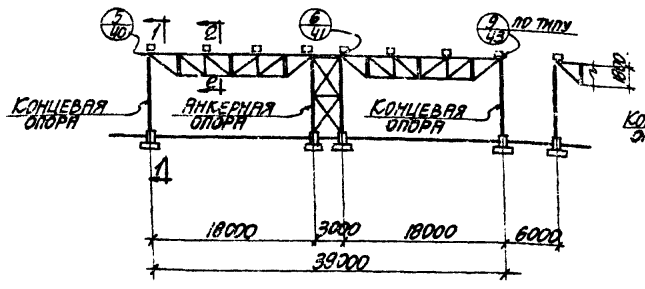
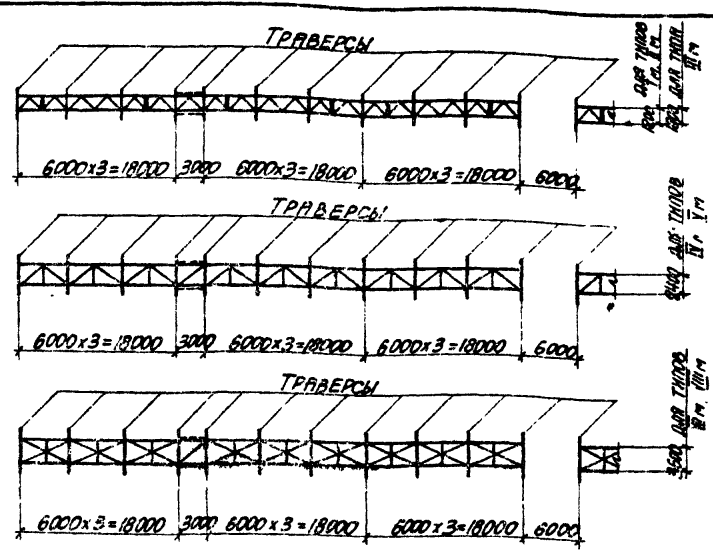
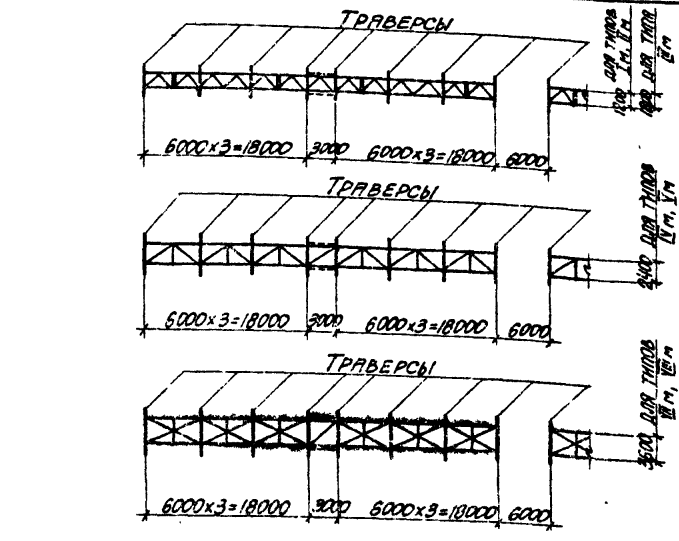

МОНТАЖНЫЕ СХЕМЫ ТЕМПЕРАТУРНЫХ БЛОКОВ L=390-57,0 м

ШАГ ОПОР 18 м. ШАГ ТРАВЕРС 6,0 м.

ПРИМЕЧАНИЯ

1. ТАБЛИЦЫ ДЛЯ ПОДБОРА МЕТАЛЛИЧЕСКИХ КОНСТРУКЦИЙ СМОТРИТЕ ЛИСТЫ 33, 34, 35.
2. СЕЧЕНИЯ 1-1 И 2-2 СМОТРИТЕ НА ЛИСТЕ 23.
3. Для эстакад типов I м - V м; VII м; VIII м длина температурного блока может быть принята до 129,0 м

ТК 1974	ЭСТАКАДЫ ТИПОВ I м - V м; VII м; VIII м.	3.015-2
	МОНТАЖНЫЕ СХЕМЫ ТЕМПЕРАТУРНЫХ БЛОКОВ L=390-57,0 м с шагом опор 18,0 м. Шаг траверс 6,0 м.	Выпуск Лист I 22

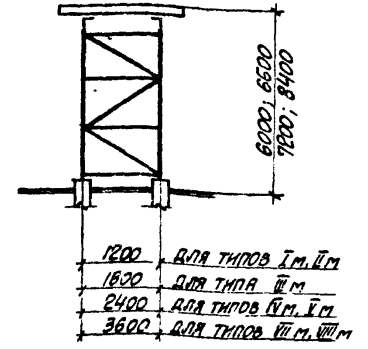
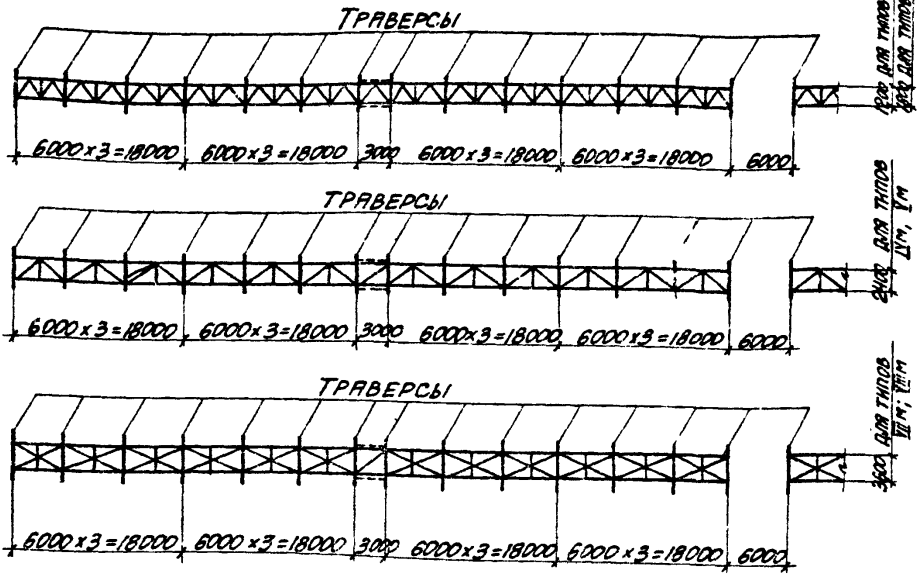

1-1

1200 для типов I м, II м
 1800 для типа III м
 2400 для типов IV м, V м
 3600 для типов VI м, VII м

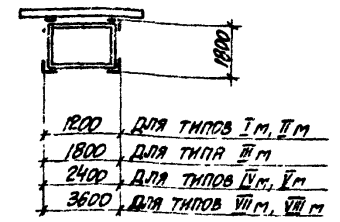
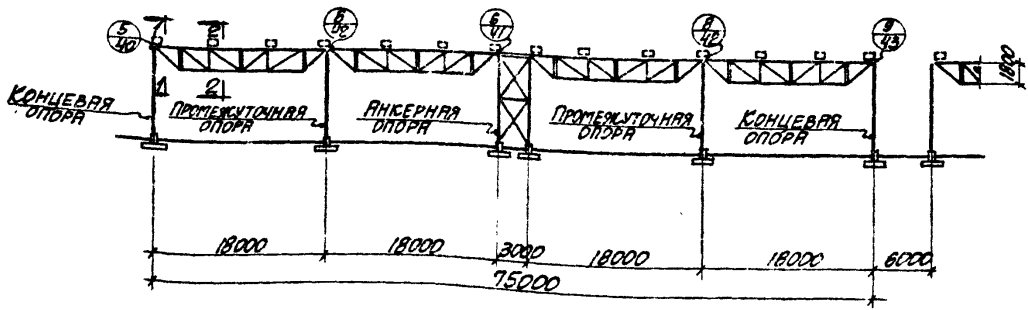

2-2

1200 для типов I м, II м
 1800 для типа III м
 2400 для типов IV м, V м
 3600 для типов VI м, VII м

МОНТАЖНАЯ СХЕМА ТЕМПЕРАТУРНОГО БЛОКА L=75,0 м
ШАГ ОПОР 18 м. ШАГ ТРАВЕРС 6,0 м.

ПРИМЕЧАНИЯ:

1. ТАБЛИЦЫ ДЛЯ ПОДБОРА МЕТАЛЛИЧЕСКИХ КОНСТРУКЦИЙ СМОТРИТЕ ЛИСТЫ 33, 34, 35.
2. Для эстакад типов I м - V м; VII м; VIII м длина температурного блока может быть принята до 129,0 м

ТК 1974	ЭСТАКАДЫ ТИПОВ I м - V м, VII м, VIII м МОНТАЖНАЯ СХЕМА ТЕМПЕРАТУРНОГО БЛОКА L=75,0 м С ШАГОМ ОПОР 18,0 м. ШАГ ТРАВЕРС 6,0 м.	3.015-2
		ВЫПУСК ЛИСТ I 23

ЭСТАКАД ТИПОВ III Э ÷ VIII Э

ТИП ЭСТАКАДЫ И НАГРУЗКА НА ПОГОННЫЙ МЕТР Т/М	ДЛИНА ТРАВЕРС ММ	ШАГ ТРАВЕРС ММ	МАРКИ ТРАВЕРС, ВСТАВОК И БАЛОК				
			РЯДОВАЯ ТРАВЕРСА В ПРОЛЕТЕ	РЯДОВАЯ ТРАВЕРСА НА ОПОРЕ	УСИЛЕННАЯ ТРАВЕРСА	ВСТАВКА	БАЛКА
Тип III Э q=1.0 т/м	3000	3000	T1-1	T1-1	T1-1	B1-1	B-1-a
		4000	T1-1	T1-1	T1-1		B-1-б
		6000	T1-1	T1-1	T1-1	—	B-1-в
Тип IV Э q=1.5 т/м	3600	3000	T2-1	T2-1	T2-2	B1-2	B-1-a
		4000	T2-1	T2-1	T2-2		B-1-б
		6000	T2-1	T2-1	T2-2	—	B-1-в
	4200	3000	T3-1	T3-1	T3-2	B1-2	B-1-a
		4000	T3-1	T3-1	T3-2		B-1-б
		6000	T3-1	T3-1	T3-2	—	B-1-в
Тип V Э q=2.0 т/м	4800	3000	T4-1	T4-1	2(T4-1)	B1-2	B-2-a
		4000	T4-1	T4-1	2(T4-1)		B-2-б
		6000	T4-1	T4-1	2(T4-1)	—	B-2-в
Тип VI Э q=2.0 т/м	6000	3000	T5-1	T5-1	T5-2	B1-2	B-3-a
		4000	T5-1	T5-1	T5-2		B-3-б
		6000	T5-1	T5-1	T5-2	—	B-3-в

ТИП ЭСТАКАДЫ И НАГРУЗКА НА ПОГОННЫЙ МЕТР Т/М	ДЛИНА ТРАВЕРС ММ	ШАГ ТРАВЕРС ММ	МАРКИ ТРАВЕРС, ВСТАВОК И БАЛОК				
			РЯДОВАЯ ТРАВЕРСА В ПРОЛЕТЕ	РЯДОВАЯ ТРАВЕРСА НА ОПОРЕ	УСИЛЕННАЯ ТРАВЕРСА	ВСТАВКА	БАЛКА
Тип VI Э q=2.0 т/м	7800	3000	T6-1	T6-1	T6-2	B1-2	B-3-a
		4000	T6-1	T6-1	T6-2		B-3-б
		6000	T6-2	T6-2	T6-3	—	B-3-в
Тип VII Э q=3.0 т/м	4800	3000	T7-1	T7-2	T7-3	B1-2	B-3-a
		4000	T7-1	T7-2	T7-3		B-3-б
		6000	T7-1	T7-3	2(T7-2)	—	B-3-в
	6000	3000	T5-1	T5-3	T5-4	B1-2	B-3-a
		4000	T5-1	T5-3	T5-4		B-3-б
		6000	T5-1	T5-4	2(T5-3)	—	B-3-в
7800	3000	T6-1	T6-4	2(T6-4)	B1-2	B-3-a	
	4000	T6-1	T6-4	2(T6-4)		B-3-б	
	6000	T6-2	T6-4	2(T6-5)	—	B-3-в	
Тип VIII Э q=4.0 т/м	7800	3000	T6-1	T6-6	2(T6-6)	B1-2	B-3-a
		4000	T6-1	T6-6	2(T6-6)		B-3-б
		6000	T6-2	T6-7	2(T6-7)	—	B-3-в

ПРИМЕЧАНИЯ

1. МОНТАЖНЫЕ СХЕМЫ ОДНОРУСНЫХ ЭСТАКАД ТИПОВ III Э ÷ VIII Э СМОТРИТЕ НА ЛИСТАХ 12 ÷ 15.
2. УСИЛЕННЫЕ ТРАВЕРСЫ ДЛЯ ЭСТАКАД ТИПОВ V Э; VI Э И VIII Э СОСТОЯТ ИЗ ДВУХ ОДИНАКОВЫХ ЭЛЕМЕНТОВ 2(T4-1), 2(T7-2). КОЛИЧЕСТВО ТРАВЕРС УКАЗАНО В ТАБЛИЦЕ
3. В МАРКИРОВКЕ БАЛОК ИНДЕКСЫ ОБЪЕДИНЯЮЩИЕ ТИП АРМИРОВАНИЯ, УСЛОВНО ОПУЩЕНЫ.

ТК 1974	ТАБЛИЦА ДЛЯ ПОДБОРА ТРАВЕРС, БАЛОК И ВСТАВОК ОДНОРУСНЫХ ЭСТАКАД ТИПОВ III Э ÷ VIII Э	3.015-2	
		Выпуск I	Лист 24

ТАБЛИЦА ДЛЯ ПОДБОРА КОЛОНН ПРОМЕЖУТОЧНЫХ И КОНЦЕВЫХ ТЕМПЕРАТУРНЫХ БЛОКОВ ОДНОАРИСНЫХ ЭСТАКАД ТИПОВ ИК; ИК (ШАГ ОПОР 12 м)

ТИП ЭСТАКАДЫ И НАГРУЗКА НА ПОДМЫННЫЙ МЕТР Т/М	НАИМЕНОВАНИЕ ТЕМПЕРАТУРНОГО БЛОКА	РАССТОЯНИЕ ОТ ВЕРХА ЭСТАКАДЫ ДО ПЛАННОЙ РАВНОУХОЙ ОТМЕТКИ ЗЕМЛИ (ММ)	МАРКИ КОЛОНН														
			ТЕМПЕРАТУРНЫЙ БЛОК L=24 м		ТЕМПЕРАТУРНЫЙ БЛОК L=35 м		ТЕМПЕРАТУРНЫЙ БЛОК L=48 м		ТЕМПЕРАТУРНЫЙ БЛОК L=60 м		ТЕМПЕРАТУРНЫЙ БЛОК L=72 м		ТЕМПЕРАТУРНЫЕ БЛОКИ 24=72 м				
			ПРОМЕЖУТОЧНАЯ ОПОРА	КОНЦЕВАЯ ОПОРА	ПРОМЕЖУТОЧНАЯ ОПОРА	КОНЦЕВАЯ ОПОРА	ПРОМЕЖУТОЧНАЯ ОПОРА	КОНЦЕВАЯ ОПОРА	ПРОМЕЖУТОЧНАЯ ОПОРА	КОНЦЕВАЯ ОПОРА	ПРОМЕЖУТОЧНАЯ ОПОРА	КОНЦЕВАЯ ОПОРА	ПРОМЕЖУТОЧНАЯ ОПОРА В МЕСТАХ ПОПЕРЕЧНЫХ ОТВЕРСТИЙ	КОНЦЕВАЯ ОПОРА В МЕСТАХ ПОПЕРЕЧНЫХ ОТВЕРСТИЙ			
ИК и ИК 2-0,25; 0,57/м (ШАГ ОПОР 12 м)	ПРОМЕЖУТОЧНЫЙ ТЕМПЕРАТУРНЫЙ БЛОК (ПРОДОЛЬНАЯ НАГРУЗКА 2т)	ВЕТРОВАЯ НАГРУЗКА 35 кг/м ²															
		6 000	K1-1	K1-2	K1-1	K1-2	K1-1	K1-2	K1-1	K1-2	K1-1	K1-2	K1-1	K1-2	K2-1	K2-1	
		6 600	K3-1	K3-2	K3-2	K3-2	K3-2	K3-2	K3-2	K3-2	K3-2	K3-2	K3-2	K3-2	K3-3	K3-3	
		7 200	K4-1	K4-2	K4-2	K4-2	K4-2	K4-2	K4-2	K4-2	K4-2	K4-2	K4-2	K4-2	K4-3	K4-3	
		8 400	K5-1	K5-2	K5-1	K5-2	K5-1	K5-2	K5-1	K5-2	K5-1	K5-2	K5-1	K5-2	K5-3	K5-3	
		ВЕТРОВАЯ НАГРУЗКА 55 кг/м ²															
		6 000	K2-2	K2-3	K2-2	K2-3	K2-2	K2-3	K2-2	K2-3	K2-2	K2-2	K2-2	K2-2	K2-2	K2-1	K2-1
		6 600	K3-4	K3-1	K3-4	K3-1	K3-4	K3-1	K3-4	K3-1	K3-4	K3-1	K3-4	K3-1	K3-3	K3-3	
		7 200	K4-4	K4-1	K4-4	K4-1	K4-4	K4-1	K4-4	K4-1	K4-4	K4-1	K4-4	K4-1	K4-3	K4-3	
		8 400	K5-4	K5-5	K5-4	K5-5	K5-4	K5-5	K5-4	K5-5	K5-4	K5-5	K5-4	K5-5	K5-3	K5-3	
ИК и ИК 2-0,25; 0,57/м (ШАГ ОПОР 12 м)	КОНЦЕВОЙ ТЕМПЕРАТУРНЫЙ БЛОК (ПРОДОЛЬНАЯ НАГРУЗКА 4т)	ВЕТРОВАЯ НАГРУЗКА 35 кг/м ²															
		6 000	K1-1	K1-1	K1-1	K1-2	K1-1	K1-2	K1-1	K1-2	K1-1	K1-2	K1-1	K1-2	K2-1	K2-1	
		6 600	K3-1	K3-2	K3-1	K3-2	K3-1	K3-2	K3-1	K3-2	K3-1	K3-2	K3-1	K3-2	K3-3	K3-3	
		7 200	K4-1	K4-2	K4-1	K4-2	K4-1	K4-2	K4-1	K4-2	K4-1	K4-2	K4-1	K4-2	K4-3	K4-3	
		8 400	K5-1	K5-1	K5-1	K5-1	K5-1	K5-1	K5-1	K5-1	K5-1	K5-2	K5-1	K5-2	K5-3	K5-3	
		ВЕТРОВАЯ НАГРУЗКА 55 кг/м ²															
		6 000	K2-2	K2-3	K2-2	K2-3	K2-2	K2-3	K2-2	K2-3	K2-2	K2-2	K2-2	K2-2	K2-2	K2-1	K2-1
		6 600	K3-3	K3-4	K3-3	K3-1	K3-3	K3-1	K3-4	K3-4	K3-4	K3-4	K3-4	K3-4	K3-3	K3-3	
		7 200	K4-3	K4-4	K4-3	K4-1	K4-3	K4-1	K4-4	K4-4	K4-4	K4-4	K4-4	K4-4	K4-3	K4-3	
		8 400	K5-4	K5-5	K5-4	K5-5	K5-4	K5-5	K5-4	K5-5	K5-4	K5-5	K5-4	K5-5	K5-3	K5-3	

ПРИМЕЧАНИЕ

МОНТАЖНЫЕ СХЕМЫ ЭСТАКАД ТИПОВ ИК, ИК СМОТРИТЕ НА ЛИСТАХ 16, 17.

ИК 1974	ТАБЛИЦА ДЛЯ ПОДБОРА КОЛОНН ПРОМЕЖУТОЧНЫХ И КОНЦЕВЫХ ТЕМПЕРАТУРНЫХ БЛОКОВ ОДНОАРИСНЫХ ЭСТАКАД ТИПОВ ИК; ИК (ШАГ ОПОР 12 м)	З. 015-2
		ВЫИСК I ЛИСТ 25

С. А. ГИДРОТЕХНИКА

Тип эстакады и нагрузка на колонны мгт т/м	Наименова- ние темпе- ратурного блока	Расстояние от верха эста- кады до вер- ха первого отметки земли (мм)	МАРКИ КОЛОНН									
			Температурный блок 35 м	Температурный блок 50 м	Температурный блок 70 м	Температурный блок 35 м - 72 м	Промежу- точные блочные	Концевые блочные	Промежу- точные блочные	Концевые блочные		
ИК и ИК 0-0,25; 0,25- (см. стр. 10)	Промежуточный температурный блок (промежуточная нагрузка в т/м)	ВЕТРОВАЯ НАГРУЗКА 35 кг/м ²										
		6 000	K2-2	K2-3	K2-2	K2-2	K2-2	K2-2	K2-5	K2-5		
		6 600	K3-3	K3-1	K3-3	K3-4	K3-3	K3-4	K3-5	K3-5		
		7 200	K4-3	K4-1	K4-3	K4-4	K4-3	K4-4	K4-5	K4-5		
		8 400	K5-6	K5-5	K5-6	K5-5	K5-6	K5-5	K6-3	K6-3		
		ВЕТРОВАЯ НАГРУЗКА 55 кг/м ²										
		6 000	K2-4	K2-2	K2-4	K2-1	K2-4	K2-1	K2-5	K2-5		
		6 600	K3-6	K3-3	K3-6	K3-3	K3-6	K3-3	K3-5	K3-5		
		7 200	K4-6	K4-3	K4-6	K4-3	K4-6	K4-3	K4-5	K4-5		
		8 400	K5-7	K5-4	K5-7	K5-4	K5-7	K5-4	K6-3	K6-3		
		ИК и ИК 0,25; 0,5- (см. стр. 10)	Концевой температурный блок (промежуточная нагрузка в т/м)	ВЕТРОВАЯ НАГРУЗКА 35 кг/м ²								
				6 000	K2-1	K2-3	K2-2	K2-1	K2-2	K2-1	K2-5	K2-5
6 600	K3-3			K3-4	K3-3	K3-4	K3-3	K3-4	K3-5	K3-5		
7 200	K4-3			K4-4	K4-3	K4-4	K4-3	K4-4	K4-5	K4-5		
8 400	K5-6			K5-5	K5-6	K5-5	K5-6	K5-5	K6-3	K6-3		
ВЕТРОВАЯ НАГРУЗКА 55 кг/м ²												
6 000	K2-4			K2-2	K2-4	K2-1	K2-4	K2-1	K2-5	K2-5		
6 600	K3-6			K3-3	K3-6	K3-3	K3-6	K3-3	K3-5	K3-5		
7 200	K4-6			K4-3	K4-6	K4-3	K4-6	K4-3	K4-5	K4-5		
8 400	K6-2			K6-1	K6-2	K6-1	K6-2	K6-1	K6-3	K6-3		

ПРИМЕЧАНИЕ

МОНТАЖНЫЕ СРЕДЫ ЭСТАКАД ТИПОВ ИК И ИК
СМОТРИТЕ НА СТРАНИЦЕ 16, 17



Таблица для подбора колонн промежуточные и
концевые температурные блоки соединительных секций
типов ИК, ИК (см. стр. 10)

З.015-2

Листок № 1
26

ТАБЛИЦА ДЛЯ ПОДБОРА КОЛОНН ПРОМЕЖУТОЧНЫХ И КОНЦЕВЫХ ТЕМПЕРАТУРНЫХ БЛОКОВ ОДНОЭТАЖНЫХ ЭСТАКАД ТИПОВ ШЖ, ШЖК (ШАР ОПОР 12м)

Тип эстакады и промежуточный метр / м	Шаг колонн, м	Расстояние между колоннами, м	МАРКИ КОЛОНН													
			ТЕМПЕРАТУРНЫЙ БЛОК 35 м		ТЕМПЕРАТУРНЫЙ БЛОК 48 м		ТЕМПЕРАТУРНЫЙ БЛОК 60 м		ТЕМПЕРАТУРНЫЙ БЛОК 72 м		ТЕМПЕРАТУРНЫЕ БЛОКИ 36 м + 72 м					
			Промежуточный блок	Концевой блок	Промежуточный блок	Концевой блок	Промежуточный блок	Концевой блок	Промежуточный блок	Концевой блок	Промежуточный блок	Концевой блок				
ВЕТРОВАЯ НАГРУЗКА 35 кг/м²																
ШЖ; ШЖК h=10,7 м (ШАР ОПОР 12 м)	ПРОМЕЖУТОЧНЫЙ БЛОК (ПРОДОЛЖАЯ НАГРУЗКА 24)	6 000	K7-2	K7-3	K7-2	K7-3	K7-2	K7-3	K7-2	K7-3	K7-2	K7-3	K7-2	K7-3	K7-1	K7-1
		6 600	K9-3	K9-1	K9-3	K9-1	K9-2	K9-2	K9-2	K9-2	K9-2	K9-2	K9-2	K9-2	K10-2	K10-2
		7 200	K11-3	K11-1	K11-3	K11-1	K11-2	K11-2	K11-2	K11-2	K11-2	K11-2	K11-2	K11-2	K12-2	K12-2
		8 400	K13-2	K13-1	K13-2	K13-1	K13-2	K13-1	K13-2	K13-1	K13-2	K13-1	K13-2	K13-1	K14-3	K14-3
ВЕТРОВАЯ НАГРУЗКА 55 кг/м²																
ШЖ; ШЖК h=10,7 м (ШАР ОПОР 12 м)	ПРОМЕЖУТОЧНЫЙ БЛОК (ПРОДОЛЖАЯ НАГРУЗКА 24)	6 000	K7-7	K7-2	K7-7	K7-2	K7-4	K7-4	K7-4	K7-4	K7-4	K7-4	K7-4	K7-4	K7-1	K7-1
		6 600	K9-4	K9-3	K9-4	K9-3	K9-4	K9-3	K9-4	K9-3	K9-4	K9-3	K9-4	K9-3	K10-2	K10-2
		7 200	K11-4	K11-3	K11-4	K11-3	K11-4	K11-3	K11-4	K11-3	K11-4	K11-3	K11-4	K11-3	K12-2	K12-2
		8 400	K13-3	K13-2	K13-3	K13-2	K13-3	K13-2	K13-3	K13-2	K13-3	K13-2	K13-3	K13-2	K14-3	K14-3
ВЕТРОВАЯ НАГРУЗКА 35 кг/м²																
ШЖ; ШЖК h=10,7 м (ШАР ОПОР 12 м)	КОНЦЕВЫЙ ТЕМПЕРАТУРНЫЙ БЛОК (ПРОДОЛЖАЯ НАГРУЗКА 14)	6 000	K7-3	K7-3	K7-3	K7-3	K7-2	K7-4	K7-2	K7-4	K7-2	K7-4	K7-2	K7-4	K7-1	K7-1
		6 600	K9-7	K9-5	K9-7	K9-5	K9-6	K9-6	K9-6	K9-6	K9-6	K9-6	K9-6	K9-6	K10-2	K10-2
		7 200	K11-7	K11-5	K11-7	K11-5	K11-6	K11-6	K11-6	K11-6	K11-6	K11-6	K11-6	K11-6	K12-2	K12-2
		8 400	K13-3	K13-2	K13-3	K13-2	K13-2	K13-2	K13-2	K13-2	K13-2	K13-2	K13-2	K13-2	K14-4	K14-4
ВЕТРОВАЯ НАГРУЗКА 55 кг/м²																
ШЖ; ШЖК h=10,7 м (ШАР ОПОР 12 м)	КОНЦЕВЫЙ ТЕМПЕРАТУРНЫЙ БЛОК (ПРОДОЛЖАЯ НАГРУЗКА 14)	6 000	K7-7	K7-5	K7-7	K7-5	K7-7	K7-7	K7-7	K7-7	K7-7	K7-7	K7-7	K7-7	K7-1	K7-1
		6 600	K9-8	K9-7	K9-8	K9-7	K9-7	K9-7	K9-7	K9-7	K9-7	K9-7	K9-7	K9-7	K10-2	K10-2
		7 200	K11-8	K11-7	K11-8	K11-7	K11-7	K11-7	K11-7	K11-7	K11-7	K11-7	K11-7	K11-7	K12-2	K12-2
		8 400	K14-2	K14-1	K14-2	K14-1	K14-1	K14-1	K14-1	K14-1	K14-1	K14-1	K14-1	K14-1	K14-4	K14-4

ПРИМЕЧАНИЕ

МОНТАЖНЫЕ СХЕМЫ ЭСТАКАД ТИПОВ ШЖ, ШЖК СМОТРИТЕ НА ЛИСТАХ 12, 13, 16, 17.

Таблица для подбора колонн промежуточных и концевых температурных блоков одноэтажных эстакад типов ШЖ, ШЖК (ШАР ОПОР 12 м)

3.015-2
Выпуск I
Лист 27

[ХАРИЗОВ]

Таблица для подбора колонн промежуточных и концевых температурных блоков одноярусных эстакад типа ШК (шаг опор 18 м)

Тип эстакады и нагрузка на погонный метр т/м	Наименование температурного блока	Расстояние от верха эстакады до планировочной отметки земли см	МАРКИ КОЛОНН								
			ТЕМПЕРАТУРНЫЙ БЛОК 36 м		ТЕМПЕРАТУРНЫЙ БЛОК 54 м		ТЕМПЕРАТУРНЫЙ БЛОК 72 м		ТЕМПЕРАТУРНЫЕ БЛОКИ 36 м ± 72 м		
			ПРОМЕЖУТОЧНАЯ ОПОРА	КОНЦЕВАЯ ОПОРА	ПРОМЕЖУТОЧНАЯ ОПОРА	КОНЦЕВАЯ ОПОРА	ПРОМЕЖУТОЧНАЯ ОПОРА	КОНЦЕВАЯ ОПОРА	ПРОМЕЖУТОЧНАЯ ОПОРА	КОНЦЕВАЯ ОПОРА	
ШК q=1.0 т/м (шаг опор 18 м)	ПРОМЕЖУТОЧНЫЙ ТЕМПЕРАТУРНЫЙ БЛОК (продольная нагрузка) 2q	ВЕТРОВАЯ НАГРУЗКА 35 кг/м ²									
		6 000	K7-7	K7-5	K7-7	K7-6	K7-7	K7-6	K8-1	K8-1	
		6 600	K9-9	K9-6	K9-9	K9-6	K9-9	K9-6	K10-3	K10-3	
		7 200	K11-9	K11-6	K11-9	K11-6	K11-9	K11-6	K12-3	K12-3	
		8 400	K13-4	K13-2	K13-4	K13-2	K13-4	K13-2	K14-5	K14-5	
		ВЕТРОВАЯ НАГРУЗКА 55 кг/м ²									
		6 000	K7-1	K7-7	K7-1	K7-7	K7-1	K7-7	K8-1	K8-1	
		6 600	K9-10	K9-6	K9-10	K9-7	K9-10	K9-7	K10-3	K10-3	
		7 200	K11-10	K11-6	K11-10	K11-7	K11-10	K11-7	K12-3	K12-3	
		8 400	K14-3	K14-1	K14-3	K14-1	K14-3	K14-1	K14-5	K14-5	
		ШК q=1.0 т/м (шаг опор 18 м)	КОНЦЕВЫЙ ТЕМПЕРАТУРНЫЙ БЛОК (продольная нагрузка) 1q	ВЕТРОВАЯ НАГРУЗКА 35 кг/м ²							
				6 000	K7-7	K7-6	K7-7	K7-7	K7-7	K7-7	K8-1
6 600	K9-9			K9-7	K9-8	K9-7	K9-9	K9-7	K10-3	K10-3	
7 200	K11-9			K11-7	K11-9	K11-7	K11-9	K11-7	K12-3	K12-3	
8 400	K14-3			K14-2	K14-2	K14-1	K14-2	K14-1	K14-6	K14-6	
ВЕТРОВАЯ НАГРУЗКА 55 кг/м ²											
6 000	K7-1			K7-7	K7-1	K7-7	K7-1	K7-7	K8-1	K8-1	
6 600	K10-2			K10-1	K10-2	K10-1	K10-2	K10-1	K10-3	K10-3	
7 200	K12-2			K12-1	K12-2	K12-1	K12-2	K12-1	K12-3	K12-3	
8 400	K14-4			K14-3	K14-4	K14-2	K14-4	K14-2	K14-6	K14-6	

ПРИМЕЧАНИЕ

МОНТАЖНЫЕ СХЕМЫ ЭСТАКАД ТИПА ШК
СМОТРИТЕ НА ЛИСТАХ 16, 17.

ШК
1974

ТАБЛИЦА ДЛЯ ПОДБОРА КОЛОНН ПРОМЕЖУТОЧНЫХ И
КОНЦЕВЫХ ТЕМПЕРАТУРНЫХ БЛОКОВ ОДНОЯРУСНЫХ ЭСТАКАД
ТИПА ШК. (ШАГ ОПОР 18 м)

З. 015-2
Выпуск лист
I 28

Таблица для подбора колонн промежуточных и концевых температурных блоков одноярусных эстакад типов Пж, Пж, Пк, Пк (шаг опор 12м)

Тип эстакады и нагрузка на колонны метр / м	Наименование температурного блока	Расстояние от верха эстакады до опорной отметки земли (м)	МАРКИ КОЛОНН										
			ТЕМПЕРАТУРНЫЙ БЛОК 36 м		ТЕМПЕРАТУРНЫЙ БЛОК 48 м		ТЕМПЕРАТУРНЫЙ БЛОК 60 м		ТЕМПЕРАТУРНЫЙ БЛОК 72 м		ТЕМПЕРАТУРНЫЕ БЛОКИ 36 м + 72 м		
			ПРОМЕЖУТОЧНАЯ ТОЧКА ОПОРА	КОНЦЕВАЯ ТОЧКА ОПОРА	ПРОМЕЖУТОЧНАЯ ТОЧКА ОПОРА	КОНЦЕВАЯ ТОЧКА ОПОРА	ПРОМЕЖУТОЧНАЯ ТОЧКА ОПОРА	КОНЦЕВАЯ ТОЧКА ОПОРА	ПРОМЕЖУТОЧНАЯ ТОЧКА ОПОРА	КОНЦЕВАЯ ТОЧКА ОПОРА	ПРОМЕЖУТОЧНАЯ ТОЧКА ОПОРА В МЕС. ПОДЪЕМНОЙ ЧАСТИ ЭСТАКАДЫ	КОНЦЕВАЯ ТОЧКА ОПОРА В МЕС. ПОДЪЕМНОЙ ЧАСТИ ЭСТАКАДЫ	
ВЕТРОВАЯ НАГРУЗКА 35 кг/м²													
Пж; Пж; Пк; Пк a=15; 2,07/м (шаг опор 12м)	ПРОМЕЖУТОЧНЫЙ ТЕМПЕРАТУРНЫЙ БЛОК (ПРОДОЛГАЯ НАГРУЗКА 29)	6 000	K15-2	K15-1	K15-2	K15-1	K15-2	K15-2	K15-2	K15-2	K15-2	K16-4	K16-4
		6 600	K18-2	K18-1	K18-2	K18-1	K18-2	K18-2	K18-2	K18-2	K18-2	K19-5	K19-5
		7 200	K20-2	K20-1	K20-2	K20-1	K20-2	K20-2	K20-2	K20-2	K20-2	K21-5	K21-5
		8 400	K22-2	K22-1	K22-2	K22-1	K22-2	K22-2	K22-2	K22-2	K22-2	K23-7	K23-7
ВЕТРОВАЯ НАГРУЗКА 55 кг/м²													
Пж; Пж; Пк; Пк a=15; 2,07/м (шаг опор 12м)	ПРОМЕЖУТОЧНЫЙ ТЕМПЕРАТУРНЫЙ БЛОК (ПРОДОЛГАЯ НАГРУЗКА 29)	6 000	K15-3	K15-2	K15-3	K15-2	K15-3	K15-2	K15-3	K15-2	K15-2	K16-4	K16-4
		6 600	K18-3	K18-2	K18-3	K18-2	K18-2	K18-2	K18-2	K18-2	K18-2	K19-5	K19-5
		7 200	K20-3	K20-2	K20-3	K20-2	K20-2	K20-2	K20-2	K20-2	K20-2	K21-5	K21-5
		8 400	K22-2	K22-2	K22-2	K22-2	K22-2	K22-2	K22-2	K22-2	K22-2	K23-7	K23-7
ВЕТРОВАЯ НАГРУЗКА 35 кг/м²													
Пж; Пж; Пк; Пк a=15; 2,07/м (шаг опор 12м)	КОНЦЕВОЙ ТЕМПЕРАТУРНЫЙ БЛОК (ПРОДОЛГАЯ НАГРУЗКА 49)	6 000	K15-4	K15-2	K15-4	K15-2	K15-4	K15-3	K15-4	K15-3	K15-3	K16-4	K16-4
		6 600	K18-5	K18-5	K18-5	K18-5	K18-5	K18-5	K18-5	K18-5	K18-5	K19-5	K19-5
		7 200	K20-5	K20-5	K20-5	K20-5	K20-5	K20-5	K20-5	K20-5	K20-5	K21-5	K21-5
		8 400	K23-3	K23-2	K23-3	K23-2	K23-2	K23-2	K23-2	K23-2	K23-2	K23-7	K23-7
ВЕТРОВАЯ НАГРУЗКА 55 кг/м²													
Пж; Пж; Пк; Пк a=15; 2,07/м (шаг опор 12м)	КОНЦЕВОЙ ТЕМПЕРАТУРНЫЙ БЛОК (ПРОДОЛГАЯ НАГРУЗКА 49)	6 000	K16-1	K16-1	K16-1	K16-1	K16-1	K16-1	K16-1	K16-1	K16-1	K16-4	K16-4
		6 600	K19-2	K19-1	K19-2	K19-1	K19-1	K19-1	K19-1	K19-1	K19-1	K19-5	K19-5
		7 200	K21-2	K21-1	K21-2	K21-1	K21-1	K21-1	K21-1	K21-1	K21-1	K21-5	K21-5
		8 400	K23-5	K23-2	K23-5	K23-2	K23-2	K23-2	K23-2	K23-2	K23-2	K23-7	K23-7

ПРИМЕЧАНИЕ

МОНТАЖНЫЕ СХЕМЫ ЭСТАКАД ТИПОВ Пж, Пж;
Пк, Пк СМОТРИТЕ НА ЛИСТАХ 12, 13, 16, 17.

ТК 1974	ТАБЛИЦА ДЛЯ ПОДБОРА КОЛОНН ПРОМЕЖУТОЧНЫХ И КОНЦЕВЫХ ТЕМПЕРАТУРНЫХ БЛОКОВ ОДНОЯРУСНЫХ ЭСТАКАД ТИПОВ Пж, Пж; Пк, Пк (ШАГ ОПОР 12 м)	Э.015-2
		Выпуск Лист I 29

Таблица для подбора колонн промежуточных и конечных температурных блоков одноярусных эстакад типов IVк, Vк (шаг опор 18 м)

Тип эстакады и нагрузка на погонный метр т/м	Наименование температурного блока	Расстояние от верха эстакады до планировочной отметки земли (м)	МАРКИ КОЛОНН								
			Температурный блок 36 м		Температурный блок 54 м		Температурный блок 72 м		Температурные блоки 36 м - 72 м		
			Промежуточная опора	Концевая опора	Промежуточная опора	Концевая опора	Промежуточная опора	Концевая опора	Промежуточная опора в местах появления температурных отводов	Концевая опора в местах появления температурных отводов	
IVк, Vк q=1,5; 2,0 т/м (шаг опор 18 м)	Промежуточный температурный блок (продольная нагрузка) 24	ВЕТРОВАЯ НАГРУЗКА 35 кг/м ²									
		6 000	K15-5	K15-2	K15-4	K15-3	K15-4	K15-3	K17-1	K17-1	
		6 600	K18-5	K18-4	K18-5	K18-4	K18-5	K18-4	K19-4	K19-4	
		7 200	K20-5	K20-4	K20-5	K20-4	K20-5	K20-4	K21-4	K21-4	
		8 400	K23-2	K23-1	K23-1	K23-1	K23-1	K23-1	K23-7	K23-7	
		ВЕТРОВАЯ НАГРУЗКА 55 кг/м ²									
		6 000	K15-6	K15-3	K15-6	K15-4	K15-6	K15-4	K17-1	K17-1	
		6 600	K18-6	K18-5	K18-5	K18-5	K18-5	K18-5	K19-4	K19-4	
		7 200	K20-6	K20-5	K20-5	K20-5	K20-5	K20-5	K21-4	K21-4	
		8 400	K23-3	K23-1	K23-2	K23-1	K23-2	K23-1	K23-7	K23-7	
		IVк, Vк q=1,5; 2,0 т/м (шаг опор 18 м)	Концевой температурный блок (продольная нагрузка) 44	ВЕТРОВАЯ НАГРУЗКА 35 кг/м ²							
				6 000	K16-2	K16-2	K16-2	K16-2	K16-2	K16-2	K17-1
6 600	K19-3			K19-3	K19-3	K19-3	K19-3	K19-3	K19-4	K19-4	
7 200	K21-3			K21-3	K21-3	K21-3	K21-3	K21-3	K21-4	K21-4	
8 400	K23-6			K23-4	K23-4	K23-3	K23-4	K23-3	K24-3	K24-3	
ВЕТРОВАЯ НАГРУЗКА 55 кг/м ²											
6 000	K16-3			K16-2	K16-3	K16-2	K16-3	K16-2	K17-1	K17-1	
6 600	K19-3			K19-3	K19-3	K19-3	K19-3	K19-3	K19-4	K19-4	
7 200	K21-3			K21-3	K21-3	K21-3	K21-3	K21-3	K21-4	K21-4	
8 400	K24-2			K24-1	K24-1	K24-1	K24-1	K24-1	K24-3	K24-3	

ПРИМЕЧАНИЕ

Монтажные схемы эстакад типов IVк, Vк
смотрите на листах 16, 17.

ТК 1974	Таблица для подбора колонн промежуточных и конечных температурных блоков одноярусных эстакад типов IVк, Vк (шаг опор 18 м)	3.015-2
		Выпуск I Лист 30

Таблица для подбора колонн промежуточных и концевых температурных блоков односторонних эстакад типов VI ж, VII ж (шаг опор 12 м)

Тип эстакады и нагрузка на погонный метр T/м	Наименование температурного блока	Расстояние от верха эстакады до планировочной отметки земли (м)	МАРКИ КОЛОНН										
			ТЕМПЕРАТУРНЫЙ БЛОК 36 м		ТЕМПЕРАТУРНЫЙ БЛОК 48 м		ТЕМПЕРАТУРНЫЙ БЛОК 60 м		ТЕМПЕРАТУРНЫЙ БЛОК 72 м				
			ПРОМЕЖУТОЧНАЯ ОПОРА	КОНЦЕВАЯ ОПОРА	ПРОМЕЖУТОЧНАЯ ОПОРА	КОНЦЕВАЯ ОПОРА	ПРОМЕЖУТОЧНАЯ ОПОРА	КОНЦЕВАЯ ОПОРА	ПРОМЕЖУТОЧНАЯ ОПОРА	КОНЦЕВАЯ ОПОРА			
VI ж; VII ж q=2,0; 3,0 т/м (шаг опор 12 м)	ПРОМЕЖУТОЧНЫЙ БЛОК (продольная нагрузка 2р)	ВЕТРОВАЯ НАГРУЗКА 35 кг/м ²											
		6 000	K25-2	K25-1	K25-2	K25-1	K25-1	K25-1	K25-3	K25-1	K25-3	K25-9	K25-9
		6 600	K27-4	K27-1	K27-4	K27-1	K27-3	K27-2	K27-3	K27-2	K28-4	K28-4	
		7 200	K30-4	K30-1	K30-4	K30-1	K30-3	K30-2	K30-3	K30-2	K31-4	K31-4	
		8 400	K33-4	K33-1	K33-4	K33-1	K33-3	K33-1	K33-3	K33-1	K35-1	K35-1	
		ВЕТРОВАЯ НАГРУЗКА 55 кг/м ²											
		6 000	K25-4	K25-1	K25-4	K25-1	K25-3	K25-4	K25-3	K25-4	K25-9	K25-9	
		6 600	K27-7	K27-5	K27-7	K27-5	K27-6	K27-5	K27-6	K27-5	K28-4	K28-4	
		7 200	K30-7	K30-5	K30-7	K30-5	K30-6	K30-5	K30-6	K30-5	K31-4	K31-4	
		8 400	K33-6	K33-3	K33-6	K33-3	K33-6	K33-3	K33-6	K33-3	K35-1	K35-1	
		VI ж; VII ж q=2,0; 3,0 т/м (шаг опор 12 м)	КОНЦЕВЫЙ БЛОК (продольная нагрузка 1р)	ВЕТРОВАЯ НАГРУЗКА 35 кг/м ²									
				6 000	K25-4	K25-2	K25-4	K25-2	K25-3	K25-4	K25-3	K25-4	K25-9
6 600	K27-6			K27-5	K27-6	K27-5	K27-5	K27-5	K27-5	K27-5	K28-4	K28-4	
7 200	K30-6			K30-5	K30-6	K30-5	K30-5	K30-5	K30-5	K30-5	K31-4	K31-4	
8 400	K34-4			K34-1	K34-4	K34-1	K34-3	K34-1	K34-3	K34-1	K35-1	K35-1	
ВЕТРОВАЯ НАГРУЗКА 55 кг/м ²													
6 000	K25-5			K25-4	K25-5	K25-4	K25-4	K25-4	K25-4	K25-4	K25-9	K25-9	
6 600	K27-10			K27-6	K27-10	K27-6	K27-9	K27-6	K27-9	K27-6	K28-4	K28-4	
7 200	K30-10			K30-6	K30-10	K30-6	K30-9	K30-6	K30-9	K30-6	K31-4	K31-4	
8 400	K34-7			K34-4	K34-7	K34-4	K34-6	K34-3	K34-6	K34-3	K35-1	K35-1	

ПРИМЕЧАНИЕ

МОНТАЖНЫЕ СИСТЕМЫ ЭСТАКАД ТИПОВ VI ж, VII ж СМОТРИТЕ НА ЛИСТАХ 14, 15.

ТК 1974	Таблица для подбора колонн промежуточных и концевых температурных блоков односторонних эстакад типов VI ж, VII ж (шаг опор 12 м)	3.015-2	
		Выпуск I	Лист 31

Таблица для подбора колонн промежуточных и конечных температурных блоков одноярусных эстакад типа VIII ж (шаг опор 12 м)

Тип эстакады и нагрузка на погонный метр т/м	Наименование температурного блока	Расстояние от верха эстакады до планировочной отметки земли (мм)	МАРКИ КОЛОНН										
			Температурный блок 36 м		Температурный блок 48 м		Температурный блок 60 м		Температурный блок 72 м		Температурные блоки 36 м - 72 м		
			Промежуточная опора	Концевая опора	Промежуточная опора	Концевая опора	Промежуточная опора	Концевая опора	Промежуточная опора	Концевая опора	Промежуточная опора в мес. для проверки отвода	Концевая опора в мес. для проверки отвода	
VIII ж q=4,0 т/м (шаг опор 12 м)	Промежуточный температурный блок (продольная нагрузка 29)	ВЕТРОВАЯ НАГРУЗКА 35 кг/м ²											
		6 000	K25-4	K25-1	K25-4	K25-1	K25-3	K25-4	K25-3	K25-4	K26-1	K26-1	
		6 600	K27-6	K27-3	K27-6	K27-3	K27-5	K27-4	K27-5	K27-4	K29-1	K29-1	
		7 200	K30-6	K30-3	K30-6	K30-3	K30-5	K30-4	K30-5	K30-4	K32-1	K32-1	
		8 400	K33-6	K33-3	K33-5	K33-2	K33-5	K33-3	K33-5	K33-3	K35-2	K35-2	
		ВЕТРОВАЯ НАГРУЗКА 55 кг/м ²											
		6 000	K25-5	K25-3	K25-5	K25-3	K25-4	K25-4	K25-4	K25-4	K26-1	K26-1	
		6 600	K27-8	K27-5	K27-8	K27-5	K27-7	K27-6	K27-7	K27-6	K29-1	K29-1	
		7 200	K30-8	K30-5	K30-8	K30-5	K30-7	K30-6	K30-7	K30-6	K32-1	K32-1	
		8 400	K34-5	K34-3	K34-5	K34-4	K34-5	K34-3	K34-5	K34-3	K35-2	K35-2	
		VIII ж q=4,0 т/м (шаг опор 12 м)	Концевой температурный блок (продольная нагрузка 49)	ВЕТРОВАЯ НАГРУЗКА 35 кг/м ²									
				6 000	K25-5	K25-4	K25-5	K25-4	K25-4	K25-4	K25-4	K25-4	K26-1
6 600	K27-8			K27-6	K27-8	K27-6	K27-7	K27-6	K27-7	K27-6	K29-1	K29-1	
7 200	K30-8			K30-6	K30-8	K30-6	K30-7	K30-6	K30-7	K30-6	K32-1	K32-1	
8 400	K34-5			K34-3	K34-4	K34-2	K34-4	K34-3	K34-4	K34-3	K35-2	K35-2	
ВЕТРОВАЯ НАГРУЗКА 55 кг/м ²													
6 000	K25-8			K25-6	K25-8	K25-6	K25-6	K25-7	K25-6	K25-7	K26-1	K26-1	
6 600	K28-3			K28-1	K28-3	K28-1	K28-2	K28-2	K28-2	K28-2	K29-1	K29-1	
7 200	K31-3			K31-1	K31-3	K31-1	K31-2	K31-2	K31-2	K31-2	K32-1	K32-1	
8 400	K34-7			K34-4	K34-7	K34-4	K34-7	K34-4	K34-7	K34-4	K35-2	K35-2	

ПРИМЕЧАНИЕ

МОНТАЖНЫЕ СХЕМЫ ЭСТАКАД ТИПА VIII ж СМОТРИТЕ НА ЛИСТАХ 14, 15.

ТК 1974	ТАБЛИЦА ДЛЯ ПОДБОРА КОЛОНН ПРОМЕЖУТОЧНЫХ И КОНЦЕВЫХ ТЕМПЕРАТУРНЫХ БЛОКОВ ОДНОЯРУСНЫХ ЭСТАКАД ТИПА VIII ж (ШАГ ОПОР 12 м)	3.015-1
		Выпуск Лист I 32

г. КАРЛУБЫ
КОЛОНАРЕНКО
ИЗМ. № 1

ТАБЛИЦА ДЛЯ ПОДБОРА ФЕРМ, СВЯЗЕЙ, ТРАВЕРС, ВСТАВОК ОДНОЯРУСНЫХ ЭСТАКАД ТИПОВ Iк-Vк; Iм-Vм;
 VIк-VIIк И КОНСОЛЬНЫХ БАЛОК ПОД ФЕРМЫ ОДНОЯРУСНЫХ ЭСТАКАД ТИПОВ Iк-Vк
 (ШАГ ОПОР 12,0 м)

Т.П. ЭСТАКАДЫ И НАГРУЗКА НА ПОГОННЫЙ МЕТР Т, м	ДЛИНА ТРАВЕРС мм	ШАГ ТРАВЕРС мм	МАРКИ ТРАВЕРС, ФЕРМ, ВСТАВОК, ГОРИЗОНТАЛЬНЫХ СВЯЗЕЙ И КОНСОЛЬНЫХ БАЛОК ПОД ФЕРМЫ						
			РАДОВЫЯ ТРАВЕРСА В ПРОЛЕТЕ	РАДОВЫЯ ТРАВЕРСА НА ОПОРЕ	УСИЛЕННАЯ ТРАВЕРСА	ФЕРМА	ВСТАВКА	ГОРИЗОНТАЛЬ- НЫЕ СВЯЗИ № ССЕМЫ	КОНСОЛЬНЫЕ БАЛОКИ ПОД ФЕРМЫ
Iк, Iм q=0.25т/м	1200	3000	T1	T2	T2	Ф1	МВ1	N1	БК1
	1800		T1	T2	T2				
IIк; IIм q=0.5т/м	1200	3000	T1	T2	T2	Ф2	МВ2	N1	БК2
	1800 2400		T2	T2	T3				
IIIк; IIIм q=1.0т/м	3000	3000	T2	T2	T3	Ф3	МВ3	N2	БК3
		6000	T3	T3	T4				
IVк, IVм q=1.5т/м	3600	3000	T2	T2	T4	Ф4	МВ4	N3	БК4
		6000	T4	T4	T5				
	4200	3000	T4	T4	T4				
		6000	T6	T6	T8				
Vм; Vк q=2.0т/м	4800	3000	T5	T5	T5	Ф5	МВ5	N3	БК4
		6000	T8	T8	T9				
VIм q=3.0т/м	4800	3000	T5	T8	T8	Ф5	МВ6	N4	—
		6000	T7	T10	T10				
	6000	3000	T5	T8	T8				
		6000	T7	T10	T11				
VIIм q=4.0т/м	7200	3000	T6	T12	T12	Ф5	МВ5	N4	—
		6000	T9	T12	T12				

ПРИМЕЧАНИЕ

КОНСТРУКЦИЮ ФЕРМ, СВЯЗЕЙ, ТРАВЕРС, ВСТАВОК И КОНСОЛЬНЫХ БАЛОК,
 СПЕЦИФИКАЦИЮ СТАЛИ НА ЭЛЕМЕНТЫ МЕТАЛЛИЧЕСКИХ КОНСТРУКЦИЙ И
 ТРЕБОВАНИЯ УСИЛИИ И СВЕЧЕНИИ СМОТРИТЕ В ВЫПУСКЕ К ДАННОЙ СЕРИИ.

ИЛС 1974	ТАБЛИЦА ДЛЯ ПОДБОРА ФЕРМ, СВЯЗЕЙ, ТРАВЕРС, ВСТАВОК ОДНОЯРУСНЫХ ЭСТАКАД ТИПОВ Iк-Vк, Iм-Vм, VIк, VIIк И КОНСОЛЬНЫХ БАЛОК ПОД ФЕРМЫ ОДНОЯРУСНЫХ ЭСТАКАД ТИПОВ Iк-Vк (ШАГ ОПОР 12,0 м)	3.015-2
		ВЫПУСК I ЛИСТ 33

ТАБЛИЦА ДЛЯ ПОДБОРА ФЕРМ, СВЯЗЕЙ, ТРАВЕРС, ВСТАВОК ОДНОРУЧНЫХ ЭСТАКАД
ТИПОВ Iк; Iк; Iм - Vм; VIIм; VIIIм И КОНСОЛЬНЫХ БЛОКОВ ПОД ФЕРМЫ ОДНОРУЧНЫХ
ЭСТАКАД ТИПОВ Iк; Vк. (ШАГ ОПОР 18,0 М)

ТИП ЭСТАКАДЫ И НАГРУЗКА НА ПОГОННЫЙ МЕТР Т/М	ДЛИНА ТРАВЕРС	ШАГ ТРАВЕРС	МАРКИ ТРАВЕРС, ФЕРМ, ВСТАВОК, ГОРИЗОНТАЛЬНЫХ СВЯЗЕЙ И КОНСОЛЬНЫХ БЛОКОВ ПОД ФЕРМЫ						
			РЯДОВАЯ ТРАВЕРСА В ПРОЛЕТЕ	РЯДОВАЯ ТРАВЕРСА НА ОПОРЕ	УСИЛЕННАЯ ТРАВЕРСА	ФЕРМА	ВСТАВКА	ГОРИЗОНТАЛЬНАЯ СВЯЗЬ	КОНСОЛЬНЫЕ БЛОКИ ПОД ФЕРМЫ
Iк; Iм $q = 0.25 \text{ т/м}$	1200; 1800	3000	T1	T2	T2	Ф6	МВ1	N5	БК1
		6000	T1	T2	T2				
IIм; IIк $q = 0.5 \text{ т/м}$	1200; 1800; 2400	3000	T1	T2	T2	Ф7	МВ2	N5	БК2
		6000	T2	T2	T3				
IIIм; IIIк $q = 1.0 \text{ т/м}$	3000	3000	T2	T2	T3	Ф8	МВ3	N6	БК3
		6000	T3	T3	T4				
IVм; IVк $q = 1.5 \text{ т/м}$	3600	3000	T2	T2	T3	Ф9	МВ4	N7	БК4
		6000	T4	T4	T5				
	4200	3000	T4	T4	T5				
		6000	T6	T6	T7				
Vм; Vк $q = 2.0 \text{ т/м}$	4800	3000	T5	T5	T6	Ф10	МВ5	N7	БК4
		6000	T8	T8	T9				
VIIм $q = 3.0 \text{ т/м}$	4800	3000	T5	T10	T9	Ф11	МВ6	N8	—
		6000	T13	T11	T11				
	6000	3000	T5	T10	T10				
		6000	T13	T11	T11				
VIIIм $q = 4.0 \text{ т/м}$	7200	3000	T6	T12	T12	Ф11	МВ6	N8	—
		6000	T8	T12	T12				

ПРИМЕЧАНИЕ

1. КОНСТРУКЦИЮ ФЕРМ, СВЯЗЕЙ, ТРАВЕРС, ВСТАВОК И КОНСОЛЬНЫХ БЛОКОВ, СПЕЦИФИКАЦИЮ СТАЛИ НА ЭЛЕМЕНТЫ МЕТАЛЛИЧЕСКИХ КОНСТРУКЦИЙ И ТАБЛИЦЫ УСИЛИЙ К СЕЧЕНИЯМ СМОТРИТЕ В ВЫПУСКЕ III ДАННОЙ СЕРИИ.

ТК
1974

ТАБЛИЦА ДЛЯ ПОДБОРА ФЕРМ СВЯЗЕЙ, ТРАВЕРС, ВСТАВОК ОДНОРУЧНЫХ ЭСТАКАД ТИПОВ Iк; Vк; IIм; IIIм И КОНСОЛЬНЫХ БЛОКОВ ПОД ФЕРМЫ ОДНОРУЧНЫХ ЭСТАКАД ТИПОВ Iк; Vк. (ШАГ ОПОР 18,0 М)

3.015-2
Выпуск Лист
I 34

ТАБЛИЦА ДЛЯ ПОДБОРА ОПОР И БАЗ ОДНОЯРУСНЫХ ЭСТАКАД ТИПОВ I м; II м; III м; IV м; V м; VI м; VII м; VIII м
(ШАГ ОПОР 12.0 м и 18.0 м.)

ТИП ЭСТАКАДЫ И НАГРУЗКА НА ПОДЛИННЫЙ МЕТР Т/м	НАИМЕНОВАНИЕ ТЕМПЕРАТУРНОГО БЛОКА	РАССТОЯНИЕ ОТ ВЕРХА ЭСТАКАДЫ ДО ПОГРУЗОВОЧНОЙ ОТМЕТКИ 30 ММ	МАРКИ ОПОР И БАЗ															
			ШАГ ОПОР 12.0 м				ШАГ ОПОР 18.0 м											
			ТЕМПЕРАТУРНЫЕ БЛОКИ L=27.0±75.0 м								ТЕМПЕРАТУРНЫЕ БЛОКИ L=39.0±73.0 м							
			ПРОМЕЖУТОЧНЫЕ ОПОРЫ		БАЗЫ ПРОМЕЖУТОЧНЫХ ОПОР		АНКЕРНЫЕ ОПОРЫ		БАЗЫ АНКЕРНЫХ ОПОР		ПРОМЕЖУТОЧНЫЕ ОПОРЫ		БАЗЫ ПРОМЕЖУТОЧНЫХ ОПОР		АНКЕРНЫЕ ОПОРЫ		БАЗЫ АНКЕРНЫХ ОПОР	
ВЕТРОВАЯ НАГРУЗКА 35 кг/м ² и 55 кг/м ²																		
I м q=0.25 т/м	I (ПРОДОЛЬНАЯ НАГРУЗКА 2P)	6 000	0П1	51	0П2	54	0П3	57	0П4	518								
		6 000	0П3								0П4	54	0П33	57	0П42			
		7 200	0П5													0П35	57	0П44
		8 400	0П7															
6 000	0П1	51	0П2	54	0П33	57	0П42	514										
6 600	0П3								0П4	54	0П35	57	0П44					
7 200	0П5													0П37	58	0П48		
8 400	0П7																0П39	0П48
III м q=1.0 т/м	I (ПРОДОЛЬНАЯ НАГРУЗКА 4P)	6 000	0П3	52	0П10	54	0П41	59	0П50	513								
		6 600	0П11								0П12	54	0П43	59	0П52			
		7 200	0П13													0П14	59	0П54
		8 400	0П15															
IV м q=1.5 т/м	II (ПОПЕРЕЧНАЯ НАГРУЗКА 2P)	6 000	0П17	52	0П18	55	0П49	510	0П59	513								
		6 600	0П19								0П20	55	0П51	510	0П60			
		7 200	0П21													0П22	55	0П62
		8 400	0П23															
V м q=2.0 т/м	II (ПОПЕРЕЧНАЯ НАГРУЗКА 2P)	6 000	0П17	52	0П18	55	0П49	510	0П59	513								
		6 600	0П19								0П20	55	0П51	510	0П62			
		7 200	0П21													0П22	55	0П64
		8 400	0П23															
VI м q=3.0 т/м	III (ПОПЕРЕЧНАЯ НАГРУЗКА 4P)	6 000	0П25	53	0П25	55	0П57	511	0П66	515								
		6 600	0П27								0П28	55	0П59	511	0П68			
		7 200	0П29													0П30	56	0П70
		8 400	0П31															
VII м q=4.0 т/м	III (ПОПЕРЕЧНАЯ НАГРУЗКА 4P)	6 000	0П25	53	0П25	56	0П65	511	0П73	515								
		6 600	0П27								0П28	56	0П67	511	0П74			
		7 200	0П29													0П30	56	0П75
		8 400	0П31															

ПРИМЕРЫ

1. КОНСТРУКЦИОННО ОПОРА И БАЗА И СПЕЦИФИКАЦИЯ ОТРАЖАЮТ НА ЭЛЕМЕНТЫ МЕТРИЧЕСКОГО КОНСТРУКЦИОННОГО СМОНТАЖА В ВЫПУСКЕ III ЭТАПОВ СЕРИИ
2. ТЕХНИЧЕСКИЕ СХЕМЫ ОПОР, ТАБЛИЦЫ СЕЧЕНИЙ И СХЕМА СМОНТАЖА В ВЫПУСКЕ I

ИЗДАНИЕ 1974	ТАБЛИЦА ДЛЯ ПОДБОРА ОПОР И БАЗ ОДНОЯРУСНЫХ ЭСТАКАД ТИПОВ I м; II м; III м; IV м; V м; VI м; VII м; VIII м. (ШАГ ОПОР 12.0 м и 18.0 м.)	3.015-2
		ВЫПУСК ЛИСТ I 35

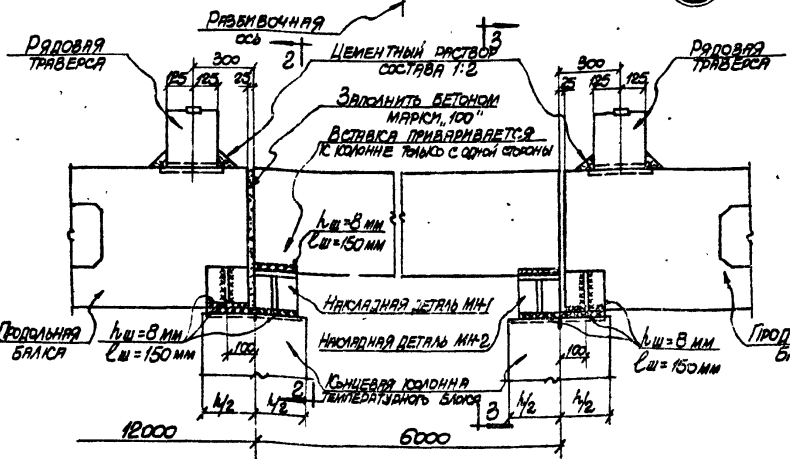
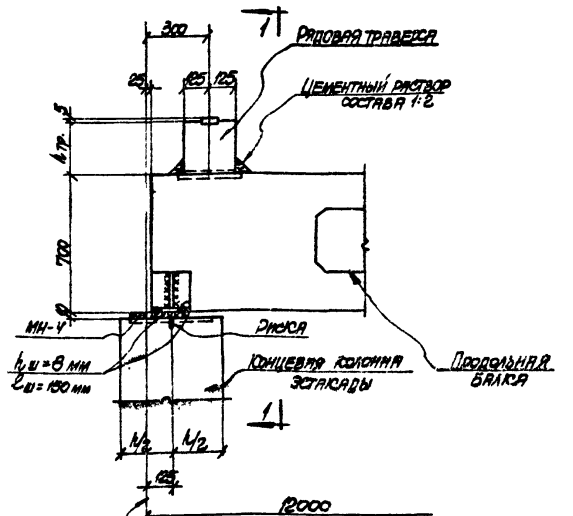
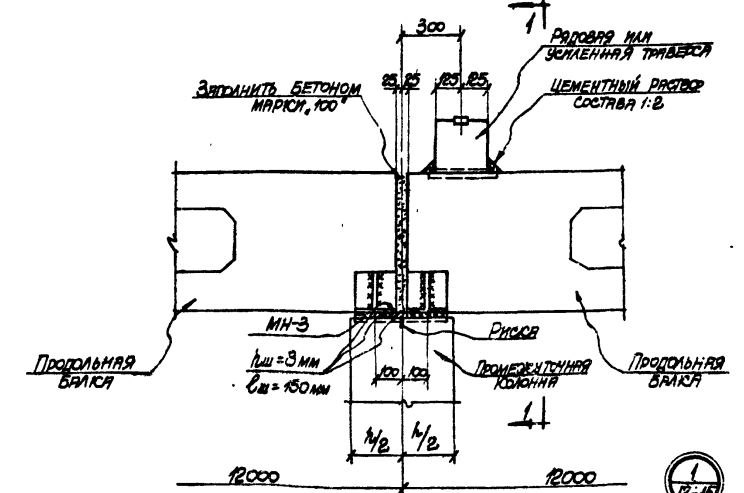

ПРИМЕЧАНИЯ

1. Сечения 1-1, 2-2, 3-3 для эстакад типов III-ж, IV-ж, V-ж смотрите на листе 37, для эстакад типов VI-ж, VII-ж, VIII-ж смотрите на листе 38.
2. Насадные детали МН-1, МН-2, МН-3, МН-4 смотрите в выпуске II-1 данной серии.
3. Ходовые мостики для эстакад типов VI-ж ÷ VIII-ж условно не показаны.
4. Все неотговоренные швы $h_{ш} = 8 \text{ мм}$.

3
12:15

ТК
1974

Эстакады типов III-ж ÷ VIII-ж.
Детали 1, 2, 3

3.015-2
Выпуск I
Лист 36

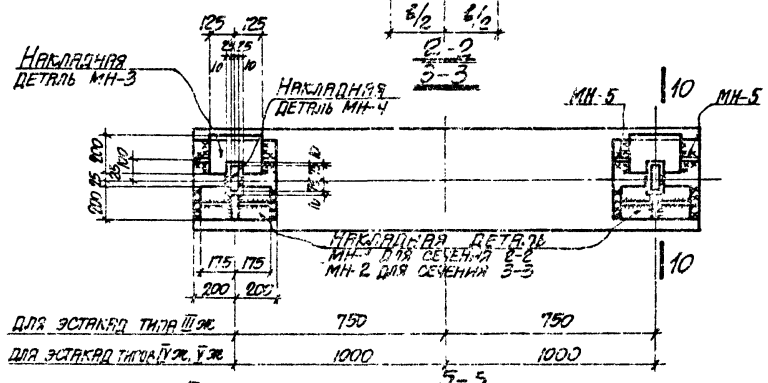
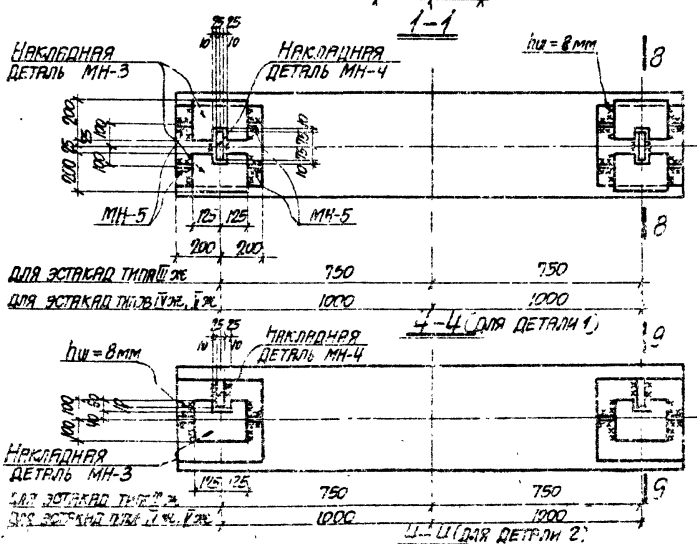
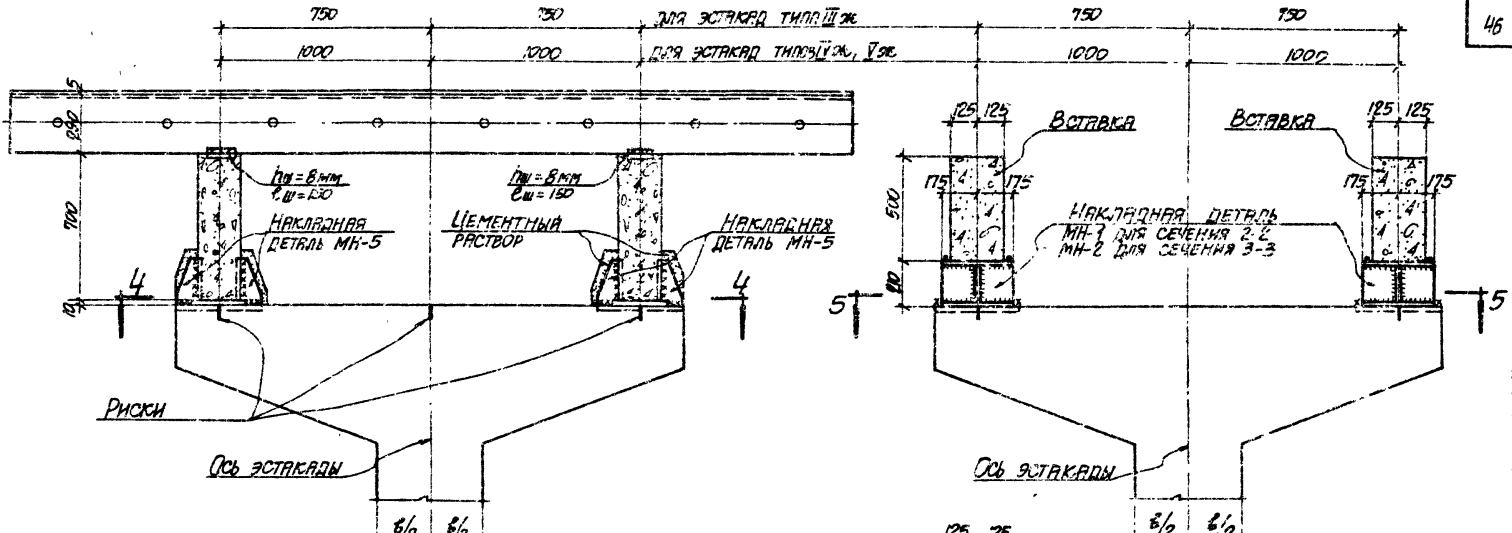

ПРИМЕЧАНИЯ

1. Накладные детали МН-1-МН-3 смотрите в выпуске №1 данной серии.
2. Обозначение сечений 1-1-3-3 смотрите на листе 36.
3. Сечение 8-8-10-10 смотрите на листе 39.

	ЭСТАКАДЫ ТИПОВ II ЖБ + V ЖБ.	3.015-2
	СЕЧЕНИЯ 1-1, 2-2, 3-3 ДЛЯ ДЕТАЛЕЙ 1, 2	ВЫПУСК I ЛИСТ 57

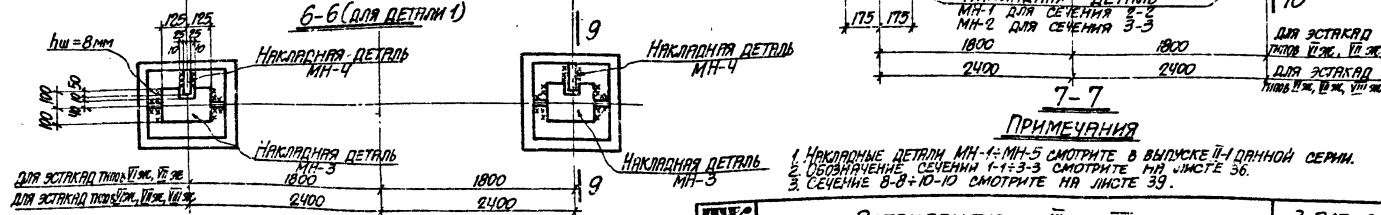
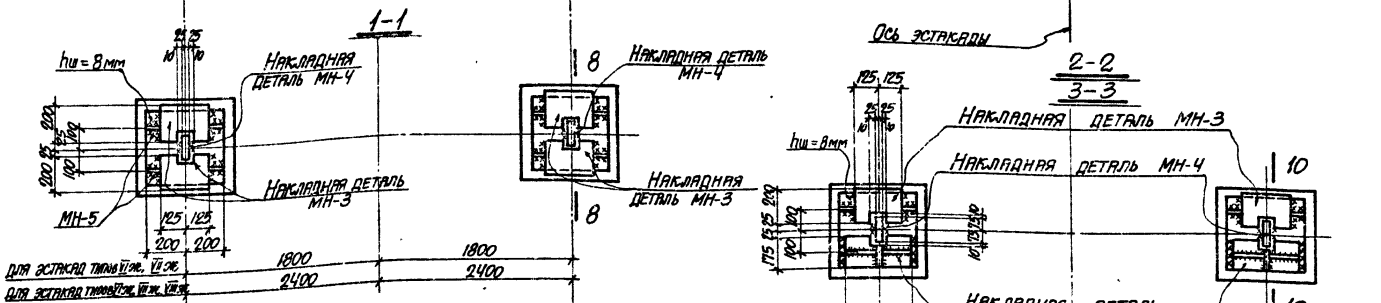
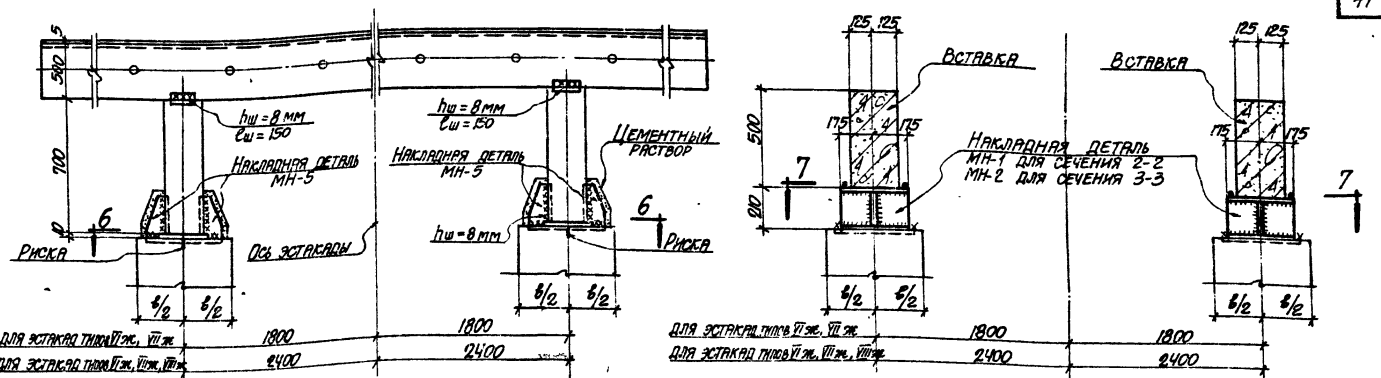

ПРИМЕЧАНИЯ

1. Накладные детали МН-4; МН-5 смотрите в выпуске II данной серии.
2. Подобранные сечения 1-1; 3-3 смотрите на листе 36.
3. Сечения 8-8; 10-10 смотрите на листе 39.



ЭСТАКАДЫ ТИПОВ VII ÷ VIII ж.
СЕЧЕНИЯ 1-1, 2-2, 3-3 ДЛЯ ДЕТАЛЕЙ 1, 2

3.015-2	
Лист	38

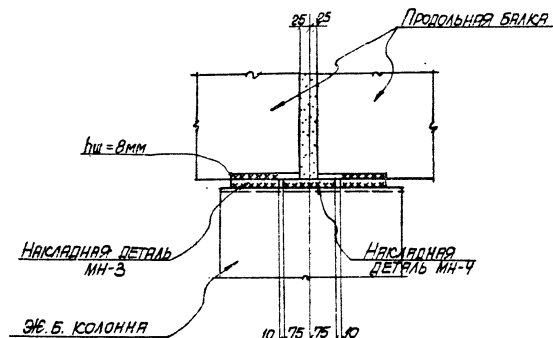

8-8

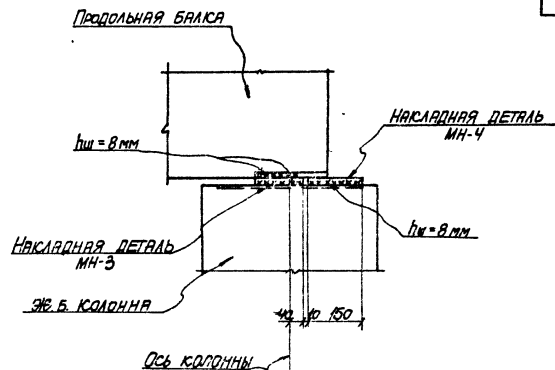

9-9

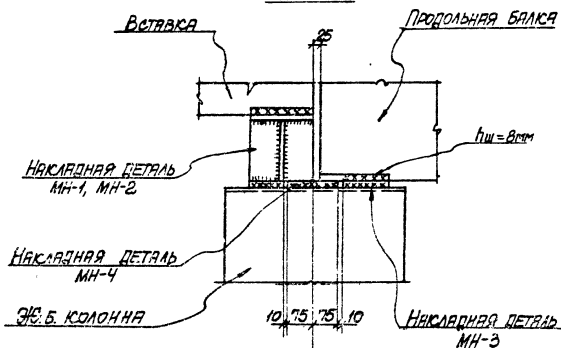

10-10

ПРИМЕЧАНИЯ

1. НАКЛАДНЫЕ ДЕТАЛИ МН-1+МН-2 СМОТРИТЕ В ВЫПУСКЕ II-1 ДАННОЙ СЕРИИ.
2. ОБЪЯСНЕНИЕ СЕЧЕНИЙ 8-8+10-10 СМОТРИТЕ НА ЛИСТАХ 37,38.

ТК
1974

ЭСТАКАДЫ ТИПОВ III ЭЭ ÷ VIII ЭЭ.
СЕЧЕНИЯ 8-8+10-10

3.015-2
Выпуск I Лист 29

4
20-23

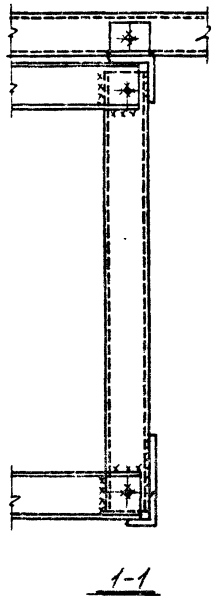
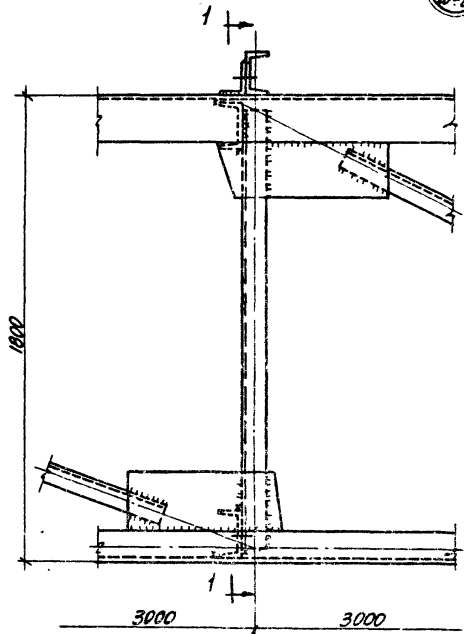

5
18-23

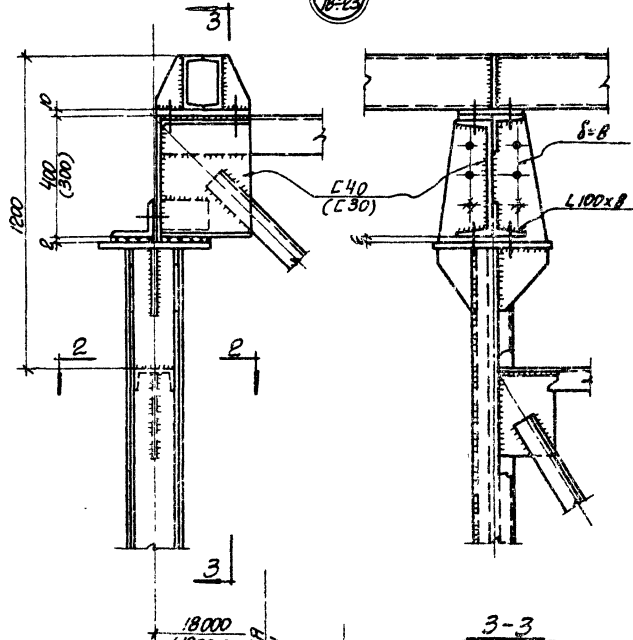

ПРИМЕЧАНИЕ

ТАБЛИЦЫ ПОДБОРА МАРКОВ МЕТАЛЛИЧЕСКИХ КОНСТРУКЦИЙ
СМОТРИТЕ ЛИСТЫ 33±35

МК
1974

СОСТАВЫ ТИПОВ I м; VII м; VIII м.
ДЕТАЛИ 4, 5

3015-2	
ВЫПУСК I	ЛИСТ 40

6
18-23

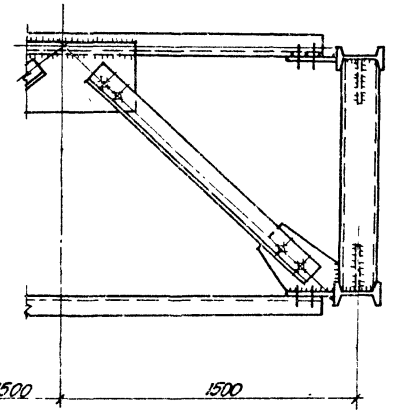
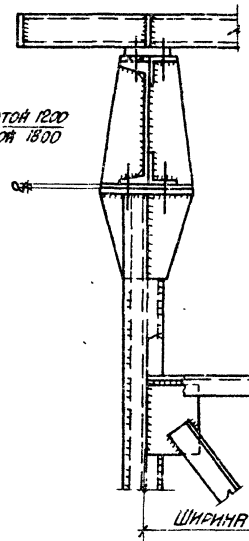
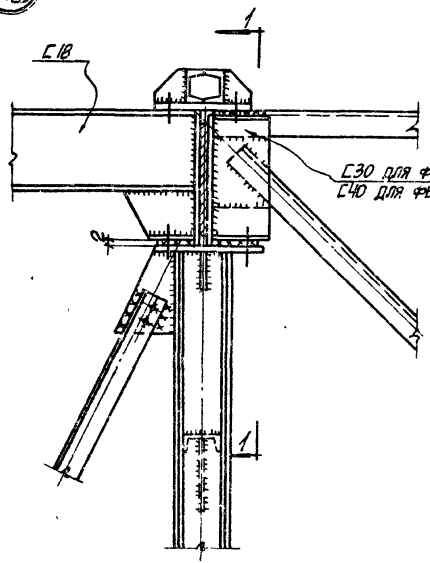

1-1

2-2

ПРИМЕЧАНИЕ

ТАБЛИЦЫ ПОДБОРА МЕТАЛЛИЧЕСКИХ КОНСТРУКЦИЙ
СМОТРИТЕ ЛИСТЫ 33+35

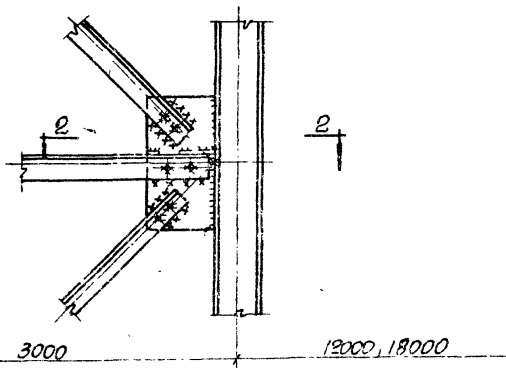

ТК
1974

ЭСТРАДЫ ТИПОВ I м; V м; VII м; VIII м.
ДЕТАЛЬ 6

3.015-2	
ВЫПУСК	ЛИСТ
I	41

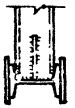
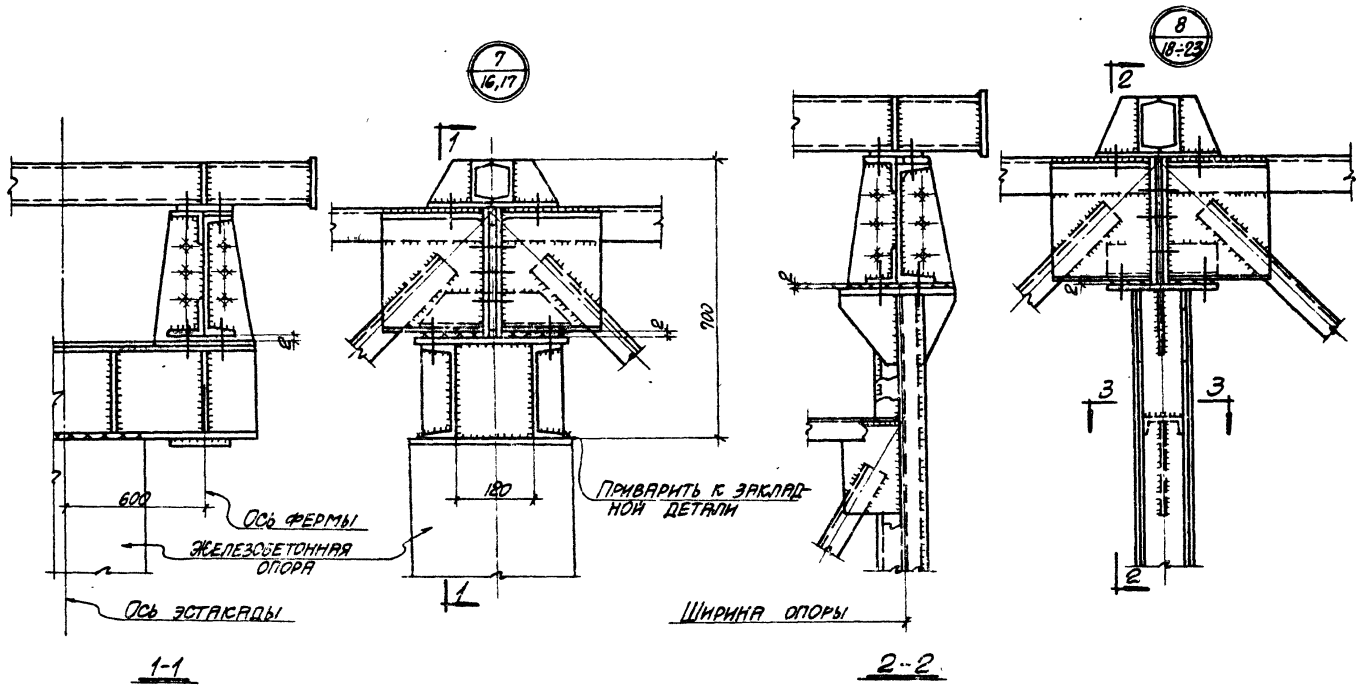

3-3

ПРИМЕЧАНИЯ

ТАБЛИЦЫ ПОДБОРА МАРК МЕТАЛЛИЧЕСКИХ КОНСТРУКЦИЙ СМОТРИТЕ ЛИСТЫ 33÷35.

ТК 1974	ЭСТАКАДЫ ТИПОВ Iк-IVк; Iм-IVм; VIIм; VIIIм ДЕТАЛИ 7, 8.	3.015-2	
		Выпуск I	Лист 42

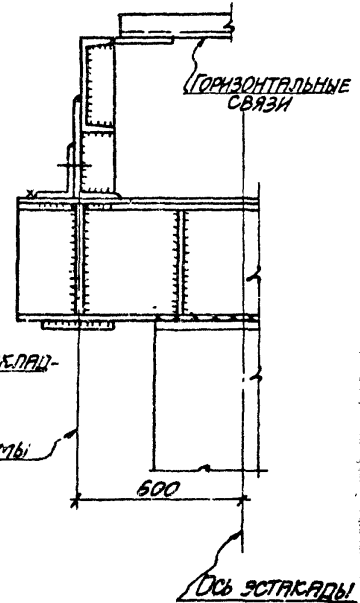
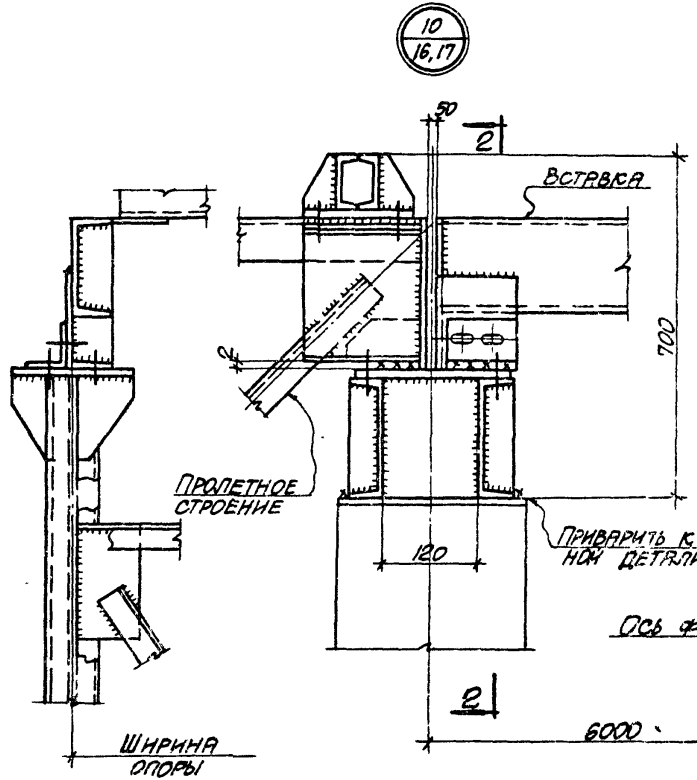
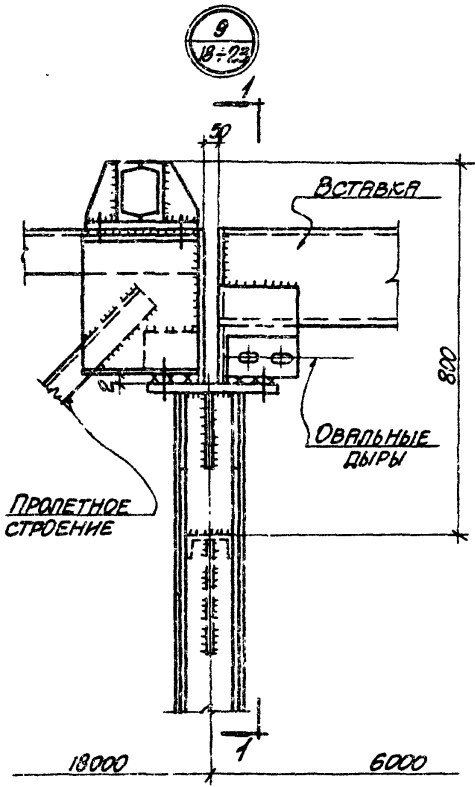

1-1

2-2

ПРИМЕЧАНИЯ

ТАБЛИЦЫ ПОДБОРА МАРК МЕТАЛЛИЧЕСКИХ КОНСТРУКЦИЙ СМОТРИТЕ ЛИСТЫ 33 ÷ 35.

ТК 1974	ЭСТАКАДЫ ТИПОВ Iа ÷ Iк, Iм ÷ Iп; IIм; IIпм	З.015-2
	ДЕТАЛИ 9, 10	Выпуск I лист 43

11
16

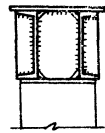
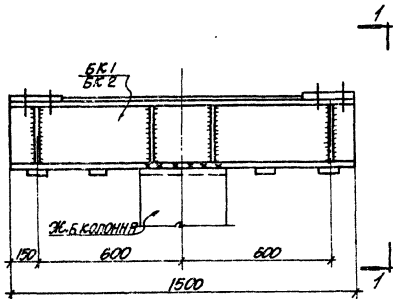

1-1

12
17

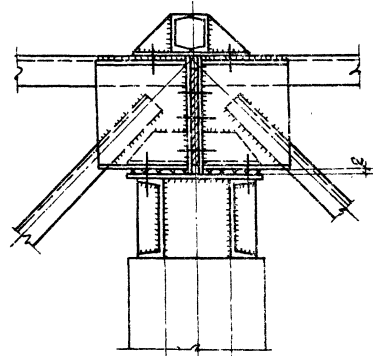
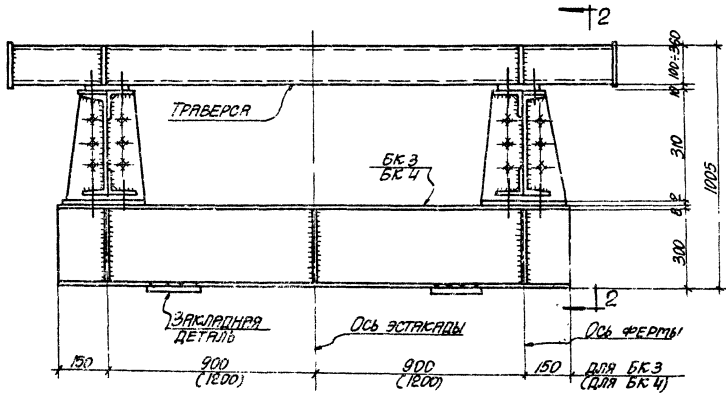

2-2

МК
1974

ЭСТАКАДЫ ТИПОВ Iк-Vк
ДЕТАЛИ 11, 12

3.015-2	
ВЫПАСКИ	ЛИСТ
I	44

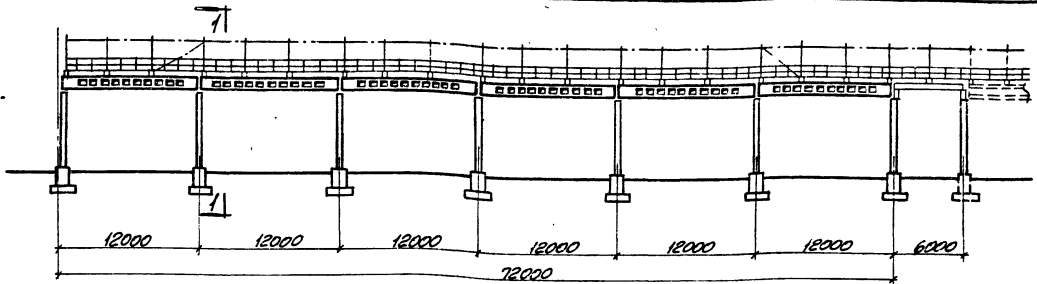

ПРИМЕР РЕШЕНИЯ МОНТАЖНОЙ СХЕМЫ ТЕМПЕРАТУРНОГО БЛОКА ЭСТАКАДЫ С РАМКАМИ-НАДСТРОЙКАМИ

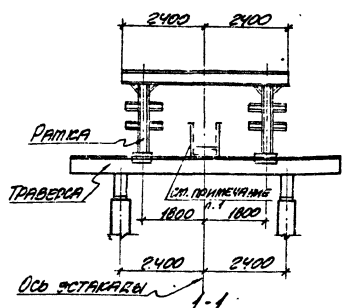
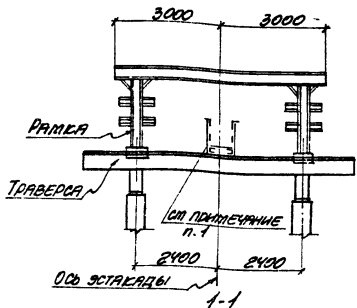
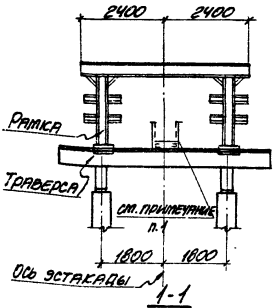

ДИНА ЭСТАКАД ТИПОВ VI, VII

ДИНА ЭСТАКАД ТИПОВ VI, VII, VIII

ДИНА ЭСТАКАД ТИПОВ VI, VII, VIII

ПРИМЕЧАНИЯ

1. В одноярусной эстакаде с рамками установка заводского мостика возможна при расстоянии от верха траверсы до верха рамки не менее $H=2500$ мм.
2. При установке рамок-надстроек в конструкции траверсы необходимо дополнительно установить закладные элементы ПИЧ-38. Закладной элемент ПИЧ-38 ополните в сечении 3.400-6, лист 126.
3. Рамки-надстройки разрабатываются в конкретном проекте эстакады.

ТК 1974	ПРИМЕР РЕШЕНИЯ МОНТАЖНОЙ СХЕМЫ ТЕМПЕРАТУРНОГО БЛОКА ОДНОЯРУСНОЙ ЭСТАКАДЫ С РАМКАМИ-НАДСТРОЙКАМИ.	3.015-2	
		ВЛКЛС ЛНЧЗ I	45

ТАБЛИЦЫ НАГРУЗОК НА ФУНДАМЕНТЫ

МАРКА КОЛОННЫ	НОРМАТИВНЫЕ НАГРУЗКИ НА ВЕРХНЕМ ОБРЕЗЕ ФУНДАМЕНТА									
	НДЛ	НКР	Мх ДЛ	Мх КР	Му ДЛ	Му КР	Нх ДЛ	Нх КР	Ну ДЛ	Ну КР
	Т	Т	ТМ	ТМ	ТМ	ТМ	Т	Т	Т	Т
К1-1	8.1	—	3.4	—	1.1	4.5	0.7	—	—	0.8
К1-2	6.3	—	2.5	—	0.8	3.4	0.5	—	—	0.6
К2-1	8.9	—	3.4	—	1.1	7.3	0.7	—	0.5	1.2
К2-2	8.9	—	3.4	—	0.8	7.3	0.7	—	—	1.3
К2-3	7.1	—	2.5	—	0.8	5.5	0.5	—	—	0.9
К2-4	13.0	—	1.3	—	1.6	12.4	0.3	—	—	2.1
К2-5	13.0	—	1.7	—	4.6	12.4	0.3	—	0.5	2.1
К3-1	7.6	—	3.1	—	0.8	6.7	0.5	0.7	—	1.0
К3-2	7.6	—	1.9	4.4	0.8	4.5	0.3	0.7	—	0.6
К3-3	13.5	—	4.1	—	1.6	9.3	0.7	—	—	1.3
К3-4	9.4	—	2.1	—	1.1	8.8	0.3	—	—	1.3
К3-5	13.5	—	4.1	—	5.1	15.0	0.7	—	—	2.2
К3-6	13.5	—	3.1	—	1.6	15.0	0.5	—	—	2.2
К4-1	7.6	—	3.1	—	0.8	6.7	0.5	—	—	1.0
К4-2	7.6	—	1.9	4.4	0.8	4.5	0.3	0.7	—	0.6

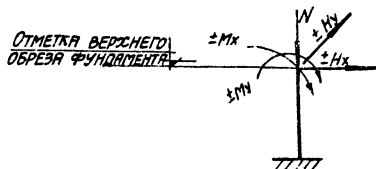

ПРИМЕЧАНИЕ

В ТАБЛИЦЕ ПРИВЕДЕНЫ НОРМАТИВНЫЕ НАГРУЗКИ НА УРОВНЕ ВЕРХНЕГО ОБРЕЗА ФУНДАМЕНТА ПОД ОДНУ КОЛОННУ ОПОРЫ, НАГРУЗКИ С ИНДЕКСОМ „Х“ ДЕЙСТВУЮТ ВДОЛЬ ОСИ ЭСТАКАДА, С ИНДЕКСОМ „У“ — ПЕРПЕНДИКУЛЯРНО ОСИ ЭСТАКАДА.

ТК
1974

ТАБЛИЦЫ НАГРУЗОК НА ФУНДАМЕНТЫ

3.015-2
Выпуск Т Лист 46

ТАБЛИЦЫ НАГРУЗОК НА ФУНДАМЕНТЫ

МАРКА КОЛОННЫ	НОРМАТИВНЫЕ НАГРУЗКИ НА ВЕРХНЕМ ОБРЕЗЕ ФУНДАМЕНТА									
	Н.ДЛ. Т	Н.КР. Т	Мх ДЛ. ТМ	Мх КР. ТМ	Му ДЛ. ТМ	Му КР. ТМ	Нх ДЛ. Т	Нх КР. Т	Ну ДЛ. Т	Ну КР. Т
К4-3	13.5	—	4.1	—	1.6	9.3	0.7	—	—	1.3
К4-4	9.4	—	2.1	—	1.1	8.8	0.3	—	—	1.3
К4-5	13.5	—	4.1	—	5.1	15.0	0.7	—	0.5	2.2
К4-6	13.5	—	3.1	—	1.6	15.0	0.5	—	—	2.2
К5-1	9.8	—	5.0	—	1.1	6.4	0.7	—	—	0.8
К5-2	8.0	—	2.2	3.1	0.8	4.8	0.3	0.4	—	0.6
К5-3	9.8	—	2.5	—	5.2	10.0	0.3	—	0.5	1.2
К5-4	9.8	—	2.5	—	1.1	10.2	0.3	—	—	1.2
К5-5	8.0	—	5.0	—	0.8	8.1	0.7	—	—	1.0
К5-6	13.9	—	1.9	—	1.6	10.9	0.25	—	—	1.3
К5-7	13.9	—	1.8	—	1.6	17.3	0.2	—	—	2.1
К6-1	11.0	—	3.0	3.9	1.1	11.4	0.4	0.5	—	1.4
К6-2	14.8	—	5.1	—	1.6	17.3	0.7	—	—	2.1
К6-3	14.8	—	5.0	—	5.7	17.4	0.7	—	0.5	2.1



СХЕМА НАГРУЗОК
НА ФУНДАМЕНТЫ

ПРИМЕЧАНИЕ

В ТАБЛИЦЕ ПРИВЕДЕНЫ НОРМАТИВНЫЕ НАГРУЗКИ НА УРОВНЕ ВЕРХНЕГО ОБРЕЗА ФУНДАМЕНТА ПОД ОДНУ КОЛОННУ ОПОРЫ, НАГРУЗКИ С ИНДЕКСОМ „Х“ ДЕЙСТВУЮТ ВДАЛЬ ОСИ ЭСТАКАДЫ, С ИНДЕКСОМ „У“ — ПЕРПЕНДИКУЛЯРНО ОСИ ЭСТАКАДЫ.

ГК 1974	ТАБЛИЦЫ НАГРУЗОК НА ФУНДАМЕНТЫ	3.015-2	
		Всего листов	Лист
		7	47

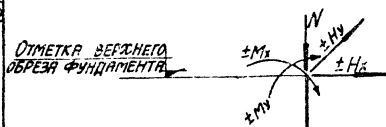
ТАБЛИЦЫ НАГРУЗОК НА ФУНДАМЕНТЫ

МАРКА КОЛОННЫ	НОРМАТИВНЫЕ НАГРУЗКИ НА ВЕРХНЕМ ОБРЕЗЕ ФУНДАМЕНТА									
	Н ДА. Т	Н КР. Т	Мх ДА. ТМ	Мх КР. ТМ	Му ДА. ТМ	Му КР. ТМ	Нх ДА. Т	Нх КР. Т	Ну ДА. Т	Ну КР. Т
К7-1	23.9	—	6.4	—	3.2	12.2	1.3	—	—	2.1
К7-2	24.0	—	3.2	—	2.2	5.1	0.7	—	—	0.9
К7-3	19.4	—	1.3	7.6	1.6	3.8	0.3	1.6	—	0.7
К7-4	19.4	—	1.4	7.6	1.6	6.1	0.3	1.6	—	1.0
К7-5	19.4	—	4.8	—	1.6	6.1	1.0	—	—	1.1
К7-6	16.7	—	2.0	7.6	2.2	5.2	0.4	1.6	—	0.9
К7-7	16.7	—	3.8	7.6	2.2	8.3	0.8	1.6	—	1.4
К8-1	24.9	—	7.4	—	9.1	12.2	1.5	—	1.0	2.1
К9-1	19.8	—	3.0	—	1.6	4.6	0.5	—	—	0.7
К9-2	19.8	—	1.7	4.8	1.6	4.6	0.3	0.8	—	0.7
К9-3	19.8	—	1.7	4.8	1.6	7.4	0.3	0.8	—	1.1
К9-4	24.6	—	3.0	—	2.2	9.9	0.5	—	—	1.4
К9-5	19.8	—	6.0	—	1.6	4.6	1.0	—	—	0.7
К9-6	24.6	—	4.0	—	2.2	6.1	0.7	—	—	0.9
К9-7	24.6	—	4.0	—	2.2	9.8	0.7	—	—	1.4
К9-8	24.4	—	8.0	—	3.2	9.4	1.3	—	—	1.3
К9-9	24.4	—	4.0	—	3.2	9.4	0.7	—	—	1.3
К9-10	24.4	—	4.0	—	3.2	14.8	0.7	—	—	2.2

ОТМЕТКА ВЕРХНЕГО
ОБРЕЗА ФУНДАМЕНТА



СХЕМА НАГРУЗОК
НА ФУНДАМЕНТЫ

ПРИМЕЧАНИЕ

В ТАБЛИЦЕ ПРИВЕДЕНЫ НОРМАТИВНЫЕ НАГРУЗКИ НА УРОВНЕ ВЕРХНЕГО ОБРЕЗА ФУНДАМЕНТА ПОД ОДНУ КОЛОННУ ОПОРЫ, НАГРУЗКИ С ИНДЕКСОМ „Х“ ДЕЙСТВУЮТ ВДОЛЬ ОСИ ЭСТАКАДЫ, С ИНДЕКСОМ „У“ — ПЕРПЕНДИКУЛЯРНО ОСИ ЭСТАКАДЫ.

ТК

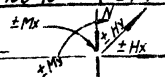
1974

ТАБЛИЦЫ НАГРУЗОК НА ФУНДАМЕНТЫ

3.015-2

ВЫПУСК ЛИСТ
I 48

ТАБЛИЦЫ НАГРУЗОК НА ФУНДАМЕНТЫ

Марка колонны	Нормативные нагрузки на верхнем обресе фундамента									
	N д.л. Т	N кр. Т	Mx д.л. ТМ	Mx кр. ТМ	Mz д.л. ТМ	Mz кр. ТМ	Hx д.л. Т	Hx кр. Т	Hу д.л. Т	Hу кр. Т
K10-1	17.7	—	6.0	4.6	2.2	9.9	1.0	0.8	—	1.4
K10-2	24.9	—	8.1	—	3.2	14.8	1.3	—	—	2.1
K10-3	24.9	—	8.1	—	10.2	14.8	1.3	—	—	2.1
K11-1	19.8	—	3.0	—	1.6	4.6	0.5	—	—	0.7
K11-2	19.8	—	1.7	4.8	1.6	4.6	0.3	0.8	—	0.7
K11-3	19.8	—	1.7	4.8	1.6	7.4	0.3	0.8	—	1.1
K11-4	24.6	—	3.0	—	2.2	9.9	0.5	—	—	1.4
K11-5	19.8	—	6.0	—	1.6	4.6	1.0	—	—	0.7
K11-6	24.6	—	4.0	—	2.2	6.1	0.7	—	—	0.9
K11-7	24.6	—	4.0	—	2.2	9.8	0.7	—	—	1.4
K11-8	24.4	—	8.0	—	3.2	9.4	1.3	—	—	1.3
K11-9	24.4	—	4.0	—	3.2	3.4	0.7	—	—	1.3
K11-10	24.4	—	4.0	—	3.2	14.8	0.7	—	—	2.2
K12-1	17.7	—	6.0	4.6	2.2	9.9	1.0	0.8	—	1.4
K12-2	24.9	—	8.1	—	3.2	14.8	1.3	—	—	2.1
K12-3	24.9	—	8.1	—	10.2	14.8	1.3	—	—	2.1
K13-1	20.2	—	3.6	—	1.6	5.4	0.5	—	—	0.7
K13-2	24.8	—	4.8	—	2.2	7.2	0.7	—	—	0.9

С. И. МИХАИЛОВ

С. И. МИХАИЛОВ

С. И. МИХАИЛОВ

Отметка верхнего
обреса фундамента



СХЕМА НАГРУЗОК
НА ФУНДАМЕНТЫ

ПРИМЕЧАНИЕ

В ТАБЛИЦЕ ПРИВЕДЕНЫ НОРМАТИВНЫЕ НАГРУЗКИ НА УРОВНЕ
ВЕРХНЕГО ОБРЕЗА ФУНДАМЕНТА РЯД ОДНОЙ КОЛОННЫ ОПОРЫ,
НАГРУЗКИ С ИНДЕКСОМ "X" ДЕЙСТВУЮТ ВДОЛЬ ОСИ ЭСТАКАДА,
С ИНДЕКСОМ "У" — ПЕРПЕНДИКУЛЯРНО ОСИ ЭСТАКАДА.

ТК
1974

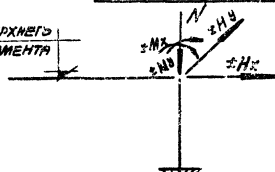
ТАБЛИЦЫ НАГРУЗОК НА ФУНДАМЕНТЫ

Б.015-2
Выпуск ЛИС
I 45

ТАБЛИЦЫ НАГРУЗОК НА ФУНДАМЕНТЫ

Марка колонны	Нормативные нагрузки на верхнем обресе фундамента									
	N дл. Т	N кр. Т	Mx дл. тм	Mx кр. тм	My дл. тм	My кр. тм	Hx дл. Т	Hx кр. Т	Hy дл. Т	Hy кр. Т
K13-3	24.8	—	3.6	—	2.2	11.5	0.5	—	—	1.4
K13-4	24.8	—	4.8	—	3.2	10.9	0.7	—	—	1.3
K14-1	18.4	—	7.2	3.2	2.2	7.3	1.0	0.4	—	0.9
K14-2	25.5	—	7.2	—	3.2	10.9	1.0	—	—	1.3
K14-3	25.5	—	4.8	—	3.2	17.5	0.7	—	—	2.1
K14-4	25.5	—	9.6	—	3.2	17.5	1.3	—	—	2.1
K14-5	25.5	—	4.8	—	11.4	17.5	0.7	—	—	2.1
K14-6	25.5	—	9.6	—	11.4	17.5	1.3	—	—	2.1
K15-1	28.4	—	4.8	—	4.3	3.8	1.0	—	—	0.7
K15-2	28.3	—	2.7	7.6	4.3	6.1	0.6	1.6	—	1.0
K15-3	29.1	—	6.4	—	5.8	8.2	1.3	—	—	1.4
K15-4	42.6	—	4.8	—	8.7	7.7	1.0	—	—	1.3
K15-5	42.6	—	6.4	—	8.7	7.7	1.3	—	—	1.3
K15-6	42.6	—	6.4	—	8.7	12.3	1.3	—	—	2.1
K16-1	36.6	—	9.6	—	5.8	8.2	2.0	—	—	1.4
K16-2	28.6	—	7.7	9.5	5.8	8.2	1.6	2.0	—	1.4
K16-3	43.0	—	12.8	—	8.7	12.3	2.7	—	—	2.1
K16-4	36.6	—	9.6	—	17.4	8.2	2.0	—	2.0	1.4



СХЕМА НАГРУЗОК НА ФУНДАМЕНТЫ

ПРИМЕЧАНИЕ

В ТАБЛИЦЕ ПРИВЕДЕНЫ НОРМАТИВНЫЕ НАГРУЗКИ НА УРОВНЕ ВЕРХНЕГО ОБРЕЗА ФУНДАМЕНТА ПОД ОДНУ КОЛОННУ ОПОРЫ, НАГРУЗКИ С ИНДЕКСОМ „X“ ДЕЙСТВУЮТ ВДОЛЬ ОСИ ВСТАЯСАДЫ, С ИНДЕКСОМ „Y“ - ПЕРПЕНДИКУЛЯРНО ОСИ ВСТАЯСАДЫ.

ТК
1974

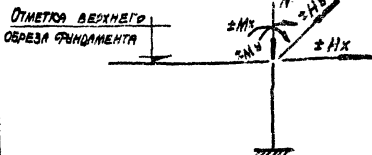
ТАБЛИЦЫ НАГРУЗОК НА ФУНДАМЕНТЫ

3.215-2
Валюсы Т 50

ТАБЛИЦЫ НАГРУЗОК НА ФУНДАМЕНТЫ

МАРКА КОЛОННЫ	НОРМАТИВНЫЕ НАГРУЗКИ НА ВЕРХНЕМ ОБРЕЗЕ ФУНДАМЕНТА									
	№ ДА.	№ КР.	Мх ДА.	Мх КР.	My ДА.	My КР.	Hx ДА.	Hx КР.	Hy ДА.	Hy КР.
	T	T	TM	TM	TM	TM	T	T	T	T
K17-1	44.2	—	14.4	—	20.2	12.3	3.0	—	2.0	2.1
K18-1	29.3	—	6.0	—	4.3	4.6	1.0	—	—	0.7
K18-2	37.0	—	6.0	—	5.8	6.1	1.0	—	—	0.9
K18-3	37.0	—	6.0	—	5.8	9.8	1.0	—	—	1.4
K18-4	30.2	—	4.8	6.1	5.8	6.2	0.8	1.0	—	0.9
K18-5	43.5	—	6.0	—	8.7	14.8	1.0	—	—	2.1
K18-6	43.5	—	8.0	—	8.7	14.8	1.3	—	—	2.1
K19-1	29.8	—	8.0	6.1	4.3	7.3	1.3	1.0	—	1.2
K19-2	37.6	—	12.0	—	5.8	9.9	2.0	—	—	1.4
K19-3	44.2	—	15.9	—	8.7	14.8	2.7	—	—	2.1
K19-4	44.2	—	15.9	—	22.7	14.8	2.7	—	2.0	2.1
K19-5	37.5	—	12.0	—	19.8	9.2	2.0	—	—	1.4
K20-1	29.3	—	6.0	—	4.3	4.6	1.0	—	—	0.7
K20-2	37.0	—	6.0	—	5.8	6.1	1.0	—	—	0.9
K20-3	37.0	—	6.0	—	5.8	9.8	1.0	—	—	1.4
K20-4	30.2	—	4.8	6.1	5.8	6.2	0.8	1.0	—	0.9
K20-5	43.5	—	6.0	—	8.7	14.8	1.0	—	—	2.1

ПРИМЕЧАНИЕ

В ТАБЛИЦЕ ПРИВЕДЕНЫ НОРМАТИВНЫЕ НАГРУЗКИ НА УРОВНЕ ВЕРХНЕГО ОБРЕЗА ФУНДАМЕНТА ПОД ОДНУ КОЛОННУ ОПОРЫ, НАГРУЗКИ С ИНДЕКСОМ „Х“ ДЕЙСТВУЮТ ВОДЛЬ ОСИ ЭСТАКАДА, С ИНДЕКСОМ „У“ — ПЕРПЕНДИКУЛЯРНО ОСИ ЭСТАКАДА.

ОТМЕКА ВЕРХНЕГО ОБРЕЗА ФУНДАМЕНТА



СХЕМА НАГРУЗОК НА ФУНДАМЕНТЫ

ТМК
1974

ТАБЛИЦЫ НАГРУЗОК НА ФУНДАМЕНТЫ

3.015-2
ФОРМУЛА ЛИСИ
I 51

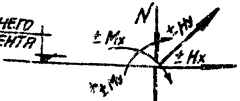
ТАБЛИЦЫ НАГРУЗОК НА ФУНДАМЕНТЫ

МАРКА КОЛОННЫ	НОРМАТИВНЫЕ НАГРУЗКИ НА ВЕРХНЕМ ОБРЕЗЕ ФУНДАМЕНТА									
	N ДА. Т	N КР. Т	Mx ДА. ТМ	Mx КР. ТМ	My ДА. ТМ	My КР. ТМ	Hx ДА. Т	Hx КР. Т	Hу ДА. Т	Hу КР. Т
K20-6	43.5	—	8.0	—	8.7	14.8	—	—	—	2.1
K21-1	29.8	—	8.0	6.1	4.3	7.3	1.3	—	—	1.0
K21-2	37.6	—	12.0	—	5.8	9.9	2.0	—	—	1.4
K21-3	44.2	—	15.9	—	8.7	14.8	2.7	—	—	2.1
K21-4	44.2	—	15.9	—	22.7	14.8	2.7	—	2.0	2.1
K21-5	37.5	—	12.0	—	19.8	9.8	2.0	—	2.0	1.4
K22-1	29.9	—	4.1	4.2	4.3	8.6	0.6	0.6	—	1.0
K22-2	37.5	—	7.2	—	5.8	11.5	1.0	—	—	1.4
K23-1	44.8	—	7.2	—	8.7	10.9	1.0	—	—	1.3
K23-2	30.7	—	14.4	—	4.3	8.6	2.0	—	—	1.0
K23-3	31.4	—	14.4	3.8	5.7	7.3	2.0	0.5	—	0.9
K23-4	44.8	—	14.4	—	8.7	10.9	2.0	—	—	1.3
K23-5	38.3	—	14.4	—	5.8	11.5	2.0	—	—	1.4
K23-6	44.8	—	13.1	—	8.7	10.9	2.7	—	—	1.3
K23-7	44.8	—	9.6	—	25.0	17.5	1.3	—	2.0	2.1
K24-1	46.0	—	14.4	—	8.7	17.4	2.0	—	—	2.1
K24-2	46.0	—	19.1	—	8.7	17.4	2.7	—	—	2.1



СХЕМА НАГРУЗОК
НА ФУНДАМЕНТЫ

ПРИМЕЧАНИЕ

В ТАБЛИЦЕ ПРивЕДЕНы НОРМАТИВНЫЕ НАГРУЗКИ НА УРОВНЕ ВЕРХНЕГО ОБРЕЗА ФУНДАМЕНТА ПОД ОДНУ КОЛОННУ ОПОРЫ, НАГРУЗКИ С ИНДЕКСОМ „Х“ ДЕЙСТВУЮТ ВДОЛЬ ОСИ ЭСТАКАДЫ, С ИНДЕКСОМ „У“ — ПЕРПЕНДИКУЛЯРНО ОСИ ЭСТАКАДЫ.

ТК

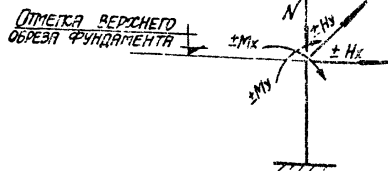
1974

ТАБЛИЦЫ НАГРУЗОК НА ФУНДАМЕНТЫ

3.015-2

 ВЫПУСК ЛИСТ
I 52

ТАБЛИЦЫ НАГРУЗОК НА ФУНДАМЕНТЫ

МАРКА КОЛОННЫ	НОРМАТИВНЫЕ НАГРУЗКИ НА ВЕРХНЕМ ОБРЕВЕ ФУНДАМЕНТА									
	№ д. Т	№ кр. Т	Мх д. ТМ	Мх кр. ТМ	Му д. ТМ	Му кр. ТМ	Нх д. Т	Нх кр. Т	Ну д. Т	Ну кр. Т
К24-3	44,8	—	25,9	—	25,0	10,9	3,6	—	2,0	1,3
К25-1	24,1	0,8	3,5	—	—	6,7	0,8	—	—	1,2
К25-2	24,1	0,5	6,9	—	—	4,2	1,5	—	—	0,8
К25-3	32,7	1,1	2,3	—	—	8,9	0,5	—	—	1,5
К25-4	24,1	0,7	4,0	8,2	—	6,7	0,9	1,8	—	1,2
К25-5	32,7	1,1	6,9	—	—	8,9	1,5	—	—	1,5
К25-6	29,1	0,6	9,2	—	—	6,7	2,0	—	—	1,2
К25-7	29,1	0,6	5,3	8,3	—	6,7	1,2	1,8	—	1,2
К25-8	39,2	0,8	4,2	—	—	9,8	2,0	—	—	1,7
К25-9	32,8	1,1	6,9	—	8,7	8,9	1,4	—	1,5	1,5
К26-1	40,2	0,8	10,8	—	11,5	8,9	2,4	—	2,0	1,5
К27-1	24,6	0,5	4,4	—	—	5,0	0,8	—	—	0,7
К27-2	24,6	0,5	2,9	4,3	—	5,0	0,5	0,7	—	0,7
К27-3	33,2	0,7	2,9	—	—	6,7	0,5	—	—	1,0
К27-4	32,9	0,7	4,4	—	—	6,7	0,8	—	—	1,0
К27-5	29,7	0,6	5,8	—	—	8,0	1,0	—	—	1,2
К27-6	33,2	0,7	8,8	—	—	6,7	1,5	—	—	1,0
К27-7	39,7	0,5	7,7	—	—	6,7	1,3	—	—	1,0

ОТМЕТКА ВЕРХНЕГО
ОБРЕЗА ФУНДАМЕНТА



СХЕМА НАГРУЗОК
НА ФУНДАМЕНТЫ

ПРИМЕЧАНИЕ

В ТАБЛИЦЕ ПРивЕдЕНЫ НОРМАТИВНЫЕ НАГРУЗКИ НА УРОВНЕ ВЕРХНЕГО ОБРЕЗА ФУНДАМЕНТА ПОД ОДНУ КОЛОННУ ОПОРЫ, НАГРУЗКИ С ИНДЕКСОМ „Х“ ДЕЙСТВУЮТ ВДОЛЬ ОСИ ЭСТАКАДЫ, С ИНДЕКСОМ „У“ - ПЕРПЕНДИКУЛЯРНО ОСИ ЭСТАКАДЫ.

ТК

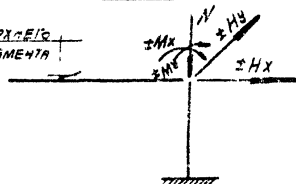
1974

ТАБЛИЦЫ НАГРУЗОК НА ФУНДАМЕНТЫ

3.015-2

ВЕРХНИЙ ЛИСТ
53

ТАБЛИЦЫ НАГРУЗОК НА ФУНДАМЕНТЫ

МАРКА КОЛОННЫ	НОРМАТИВНЫЕ НАГРУЗКИ НА ВЕРХНЕМ ОБРЕЗЕ ФУНДАМЕНТА									
	Н д.л. Т	Н кр. Т	Мх д.л. ТМ	Мх кр. ТМ	Му д.л. ТМ	Му кр. ТМ	Нх д.л. Т	Нх кр. Т	Ну д.л. Т	Ну кр. Т
К27-В	39.7	0.5	11.6	—	—	6.7	2.0	—	—	1.0
К27-9	33.2	1.1	5.8	—	—	10.8	1.0	—	—	1.6
К27-10	33.2	1.1	8.8	—	—	10.8	1.5	—	—	1.6
К28-1	30.3	0.6	11.5	—	—	8.1	2.0	—	—	1.2
К28-2	40.3	0.8	7.7	—	—	10.8	1.3	—	—	1.6
К28-3	40.3	0.8	11.6	—	—	10.8	2.0	—	—	1.6
К28-4	33.8	1.1	13.7	—	10.5	10.8	2.4	—	1.5	1.5
К29-1	40.6	0.8	13.6	—	14.0	10.8	2.4	—	2.0	1.5
К30-1	24.6	0.5	4.4	—	—	5.0	0.8	—	—	0.7
К30-2	24.6	0.5	2.9	4.3	—	5.0	0.5	0.7	—	0.7
К30-3	33.2	0.7	2.9	—	—	6.7	0.5	—	—	1.0
К30-4	32.9	0.7	4.4	—	—	6.7	0.8	—	—	1.0
К30-5	29.7	0.6	5.8	—	—	8.0	1.0	—	—	1.2
К30-6	33.2	0.7	8.8	—	—	6.7	1.5	—	—	1.0
К30-7	39.7	0.5	7.7	—	—	6.7	1.3	—	—	1.0
К30-8	39.7	0.5	11.6	—	—	6.7	2.0	—	—	1.0
К30-9	33.2	1.1	5.8	—	—	10.8	1.0	—	—	1.6
К30-10	33.2	1.1	8.8	—	—	10.8	1.5	—	—	1.6
К31-1	30.3	0.6	11.5	—	—	8.1	2.0	—	—	1.2

ОТМЕТКА ВЕРХНЕГО
ОБРЕЗА ФУНДАМЕНТА



СХЕМА НАГРУЗОК
НА ФУНДАМЕНТЫ

ПРИМЕЧАНИЕ

В ТАБЛИЦЕ ПРИВЕДЕНЫ НОРМАТИВНЫЕ НАГРУЗКИ НА УРОВНЕ ВЕРХНЕГО ОБРЕЗА ФУНДАМЕНТА ПОД ОДНУ КОЛОННУ ОПОРЫ, НАГРУЗКИ С ИНДЕКСОМ „Х“ ДЕЙСТВУЮТ ВРАТЬ ОСИ ЭСТАКАДА, С ИНДЕКСОМ „У“ — ПЕРПЕНДИКУЛЯРНО ОСИ ЭСТАКАДА.

ТК
1974

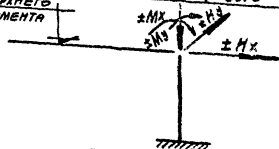
ТАБЛИЦЫ НАГРУЗОК НА ФУНДАМЕНТЫ.

3.015-2

Выпуск
Т
Лист
54

ТАБЛИЦЫ НАГРУЗОК НА ФУНДАМЕНТЫ

МАРКА КОЛОННЫ	НОРМАТИВНЫЕ НАГРУЗКИ НА ВЕРХНЕМ ОБРЕЗЕ ФУНДАМЕНТА									
	Н дл.	Н кр.	Мх дл.	Мх кр.	Му дл.	Му кр.	Нх дл.	Нх кр.	Ну дл.	Ну кр.
	Т	Т	ТМ	ТМ	ТМ	ТМ	Т	Т	Т	Т
К31-2	40.3	0.8	7.7	—	—	10.8	1.3	—	—	1.6
К31-3	40.3	0.8	11.6	—	—	10.8	2.0	—	—	1.6
К31-4	33.8	1.1	13.7	—	10.5	10.8	2.4	—	1.5	1.5
К32-1	40.6	0.8	13.6	—	14.0	10.8	2.4	—	2.0	1.5
К33-1	25.1	0.5	5.3	—	—	5.9	0.8	—	—	0.7
К33-2	30.2	0.4	5.6	—	—	5.9	0.8	—	—	0.7
К33-3	33.8	0.7	3.5	—	—	7.9	0.5	—	—	1.0
К33-4	33.8	0.7	5.3	—	—	7.9	0.8	—	—	1.0
К33-5	40.3	0.5	5.6	—	—	7.9	0.8	—	—	1.0
К33-6	33.8	1.1	5.3	—	—	12.7	0.8	—	—	1.8
К34-1	25.8	0.5	10.5	—	—	5.9	1.5	—	—	0.7
К34-2	30.9	0.4	11.2	—	—	5.9	1.5	—	—	0.7
К34-3	30.9	0.6	7.0	—	—	9.5	1.0	—	—	1.2
К34-4	30.3	0.6	14.0	—	—	9.4	2.0	—	—	1.1
К34-5	40.8	0.8	7.0	—	—	12.6	1.0	—	—	1.5
К34-6	34.4	1.1	7.0	—	—	12.7	1.0	—	—	1.6
К34-7	40.7	0.8	14.0	—	—	12.6	2.0	—	—	1.5
К35-1	34.7	1.1	14.3	—	12.2	12.6	2.0	—	1.5	1.5
К35-2	41.6	0.8	16.5	—	16.5	12.6	2.4	—	2.0	1.5

ОТМЕТКА ВЕРХНЕГО
ОБРЕЗА ФУНДАМЕНТА



СХЕМА НАГРУЗОК
НА ФУНДАМЕНТЫ

ПРИМЕЧАНИЕ

В ТАБЛИЦЕ ПРИВЕДЕНЫ НОРМАТИВНЫЕ НАГРУЗКИ НА УРОВНЕ ВЕРХНЕГО ОБРЕЗА ФУНДАМЕНТА ПОД ОДНУ КОЛОННУ СЛОВА, НАГРУЗКИ С ИНДЕКСОМ „Х“ ДЕЙСТВУЮТ ВДОЛЬ ОСИ ЭСТАКАДЫ, С ИНДЕКСОМ „У“ — ПЕРПЕНДИКУЛЯРНО ОСИ ЭСТАКАДЫ.

ТК 1974	ТАБЛИЦЫ НАГРУЗОК НА ФУНДАМЕНТЫ	3.015-2
		Выпуск I / Лист 55

ЦЕНТРАЛЬНЫЙ ИНСТИТУТ ТИПОВОГО ПРОЕКТИРОВАНИЯ
ГОССТРОЯ СССР

Москва, А-445, Смоленская ул., 22

Сдано в печать 1972 г.

Заказ № 222 . Тираж 200 экз.