



ЦЕНТРАЛЬНЫЙ ИНСТИТУТ ТИПОВОГО ПРОЕКТИРОВАНИЯ  
ГОССТРОЯ СССР

Москва, А-445, Смольная ул., 22

Сдано в печать II 1988 года

Заказ № 3360 Тираж 845 экз

ТИПОВОЙ ПРОЕКТ  
902-3-56м87

# СТАНЦИЯ БИОЛОГИЧЕСКОЙ ОЧИСТКИ СТОЧНЫХ ВОД

С ЕМКОСТЯМИ ИЗ СБОРНОГО ЖЕЛЕЗОБЕТОНА ДЛЯ  
СТРОИТЕЛЬСТВА В СЕВЕРНОЙ СТРОИТЕЛЬНО-КЛИМАТИ-  
ЧЕСКОЙ ЗОНЕ (ВКЛЮЧАЯ ЗОНУ ВЛИЯНИЯ БАМ)  
ПРОИЗВОДИТЕЛЬНОСТЬЮ 200,100 м<sup>3</sup>/сутки

## СОСТАВ ПРОЕКТА :

- Альбом I - Пояснительная записка
- Альбом II - Технологические решения. Отопление и вентиляция.  
Внутренний водопровод и канализация.
- Альбом III - Архитектурно-строительные решения конструкции железобетонные и металлические.
- Альбом IV - Строительные изделия
- Альбом V - Электротехнические решения. Автоматизация и КИП.  
Связь и сигнализация.
- Альбом VI - Нестандартизированное оборудование. Эскизные чертежи общих видов
- Альбом VII - Спецификации оборудования
- Альбом VIII - Ведомости потребности в материалах
- Альбом IX - Сметы. Часть 1. Часть 2. Часть 3.

РАЗРАБОТАН  
ПРОЕКТИМ ИНСТИТУТОМ  
ЦНИИЭП инженерного оборудования

ГЛАВНЫЙ ИНЖЕНЕР ИНСТИТУТА  
ГЛАВНЫЙ ИНЖЕНЕР ПРОЕКТА

*Г.М. А. Кетов*  
А. КЕТОВ  
*Н. Бондаренко*  
Н. БОНДАРЕНКО

АЛЬБОМ IV  
Строительные изделия

УТВЕРЖДЕН ГОСГРАЖДАНСТРОЕМ  
приказ № 422 от 15.12.86 г.

					ПРИВЯЗАН
ИТВ. N					

# СОДЕРЖАНИЕ

# АЛЬБОМА (НАЧАЛО)

ОБОЗНАЧЕНИЕ	НАИМЕНОВАНИЕ	СТР.	ПРИМЕЧ.
ТП902-3-56.87 КЖИ ТТ	ТЕХНИЧЕСКИЕ ТРЕБОВАНИЯ	4	
11.0.0.0	КОЛОМНА (К42-5-1, К42-5-2, К42-5-3)	5	
12.0.0.0	КОЛОМНА (К42-6-1, К42-6-2, К42-6-3)	6	
13.0.0.0	КОЛОМНА 1 КФ 55-3-Н-1	7	
21.0.0.0	БАЛКА 1БАР12-3А IV-T-1	8	
22.0.0.0	БАЛКА 1БАР12-3А IV-T-2	9	
23.0.0.0	БАЛКА БОП 38-3П-С-1	10	
31.0.0.0	ПЛИТА ПОКРЫТИЯ (ПГ-3Вр II-T-1)	11	
32.0.0.0	ПЛИТА ПОКРЫТИЯ (ПГ-3Вр II-T-2)	12	
33.0.0.0	ПЛИТА ПОКРЫТИЯ ПВ10-3Вр II-T-1	13	
34.0.0.0	ПЛИТА ПОКРЫТИЯ ПВ10-3Вр II-T-0-1	14	
35.0.0.0	ПЛИТА ПОКРЫТИЯ ПГ-3Вр II-T-1	15	
36.0.0.0	ПЛИТА ПОКРЫТИЯ ПГ-3Вр II-T-С-1	16	
41.0.0.0	ПАНЕЛЬ СТЕНОВАЯ ПСТ 100 1,2x1,5 33-1	17	
42.0.0.0	ПАНЕЛЬ СТЕНОВАЯ ПСТ 100 1,2x0,75 33-1		
43.0.0.0	ПАНЕЛЬ СТЕНОВАЯ ПСТ 75 1,2x1,5 -Н-1	18	
37.0.0.0	ПЛИТА ПЕРЕКРЫТИЯ П14g-3-1		
44.0.0.0	ПАНЕЛЬ СТЕНОВАЯ ПСТ 75 1,2x1,5 33-1	19	
45.0.0.0	ПАНЕЛЬ СТЕНОВАЯ ПСТ 75 1,2x0,75 33-1		

ОБОЗНАЧЕНИЕ	НАИМЕНОВАНИЕ	СТР.	ПРИМЕЧ.
ТП 902-3-56.87 КЖИ. 46.0.0.0	ПАНЕЛЬ СТЕНОВАЯ ПСТ 75 1,2x1,5 -Н-1	20	
70.0.1.0	ИЗДЕЛИЕ ЗАКЛАДНОЕ НС5		
47.0.0.0	ПАНЕЛЬ КАРНИЗНАЯ (ПК1...ПК7)	21	2 ЛИСТА
48.0.0.0	ПАНЕЛЬ ВЕРТИКАЛЬНАЯ (ПВ1...ПВ6)	23	
51.0.0.0	ПАНЕЛЬ СТЕНОВАЯ (ПСВ1...ПСВ6)	24	3 ЛИСТА
52.0.0.0	ПАНЕЛЬ СТЕНОВАЯ (ПС1-42-Б1-1... ПС1-42-Б1-6)	27	
52.0.0.0	ПАНЕЛЬ СТЕНОВАЯ (ПС1-42-Б1-1... ПС1-42-Б1-6)	28	2 ЛИСТА
	СБОРОЧНЫЙ ЧЕРТЕЖ		
53.0.0.0	СТЕНОВАЯ ПАНЕЛЬ ПСБ 13	30	
54.0.0.0	ПАНЕЛЬ СТЕНОВАЯ (ПСЕ14, ПСЕ15)	31	
55.0.0.0	ПАНЕЛЬ ПЕРЕГОРОДОЧНАЯ ПГЕ1		
71.0.0.0	ЛОТОК Лт1		
56.0.0.0	ПАНЕЛЬ ПЕРЕГОРОДОЧНАЯ (ПГ-42-1)	32	
39.0.0.0	ПЛИТА ПЕРЕКРЫТИЯ 2П1-6АУТ-1	33	
38.0.0.0	ПЛИТА ПЕРЕКРЫТИЯ П14-3-1		
60.0.1.0	СЕТКА АРМАТУРНАЯ (С1, С2)	34	
61.0.1.0	СЕТКА АРМАТУРНАЯ С3		
47.0.1.0	СЕТКА АРМАТУРНАЯ (С4...С10)	35	
48.1.0.0	КАРКАС ПРОСТРАНСТВЕННЫЙ (КП1...КП6)	36	

# СОДЕРЖАНИЕ АЛЬБОМА (ОКОНЧАНИЕ).

ОБОЗНАЧЕНИЕ	НАИМЕНОВАНИЕ	СТР	ПРИМЕЧАНИЕ
ТП902-3-56.87 КЭЖИ.47.1.1.0	КАРКАС ПЛОСКИЙ (КР1..... КР6)	37	
62.0.1.0	ИЗДЕЛИЕ ЗАКЛАДНОЕ М1	38	
63.0.1.0	ИЗДЕЛИЕ ЗАКЛАДНОЕ МН2		
13.0.1.0	ИЗДЕЛИЕ ЗАКЛАДНОЕ МД1	39	
13.0.2.0	ИЗДЕЛИЕ СОЕДИНИТЕЛЬНОЕ МС1		
64.0.1.0	РАМКА МЕТАЛЛИЧЕСКАЯ МР1	40	
65.0.1.0	РАМКА МЕТАЛЛИЧЕСКАЯ МР2		
52.0.1.0	СЕТКА АРМАТУРНАЯ С-21а	41	
53.0.2.0	СЕТКА АРМАТУРНАЯ С-22а		
53.0.3.0	КАРКАС ПЛОСКИЙ (КР-1а, КР-2а)	42	
53.2.1.0	КАРКАС ПЛОСКИЙ Кр - 17а		

ОБОЗНАЧЕНИЕ	НАИМЕНОВАНИЕ	СТР	ПРИМЕЧАНИЕ
ТП КЭЖИ.53.2.0.0	ИЗДЕЛИЕ ЗАКЛАДНОЕ МН12а	43	
531.0.0	ИЗДЕЛИЕ ЗАКЛАДНОЕ МН3а	44	
53.1.1.0	КАРКАС ПЛОСКИЙ КР-8а	45	
53.1.2.0	КАРКАС ПЛОСКИЙ КР-9а		
66.1.0.0	КАРКАС ПРОСТРАНСТВЕННЫЙ КР1Е	46	
66.1.1.0	КАРКАС ПЛОСКИЙ КР1Е		
67.1.0.0	КАРКАС ПРОСТРАНСТВЕННЫЙ КР2Е	47	
67.1.1.0	КАРКАС ПЛОСКИЙ КР2Е		
68.0.1.0	СЕТКА АРМАТУРНАЯ (С1Е; С2Е)	48	
69.0.1.0	СЕТКА АРМАТУРНАЯ С3Е		
51.0.1.0	ИЗДЕЛИЕ ЗАКЛАДНОЕ МН1Е	49	

В альбоме даны железобетонные, арматурные и закладные изделия.

Сборные железобетонные колонны приняты по сериям 1.423-3, 1.427.1-3 с дополнениями по данному альбому.

Сборные железобетонные балки покрытия и обвязочные балки приняты по серии 1.462. 1-3/80, ГОСТ 24893.1-81 с дополнениями по данному альбому.

Сборные железобетонные плиты покрытия приняты по ГОСТ 22701.1-77, ГОСТ 22701.2-77, сериям 1.442.1-2 вып. 1, 3.006.1-2/82 вып. 1-2 с дополнениями по данному альбому.

Сборные железобетонные стеновые панели приняты по серии 1.432-12 с дополнениями по данному альбому.

Сборные железобетонные стеновые панели емкостных сооружений приняты по серии 3.900-3 вып. 4/82 с дополнениями по данному альбому.

Бетон сборных конструкций принят: по морозостойкости F 150 для стеновых панелей здания и емкостей;

F 100 - для колонн, балок

покрытия и плит покрытия;  
по водонепроницаемости W 4 - для стеновых панелей емкостных сооружений;

W 2 - для всех

остальных железобетонных конструкций.  
Бетон принят в соответствии с требованиями ГОСТ 26633-85 „бетон тяжелый. Технические условия“.

Арматурные и закладные изделия должны изготавливаться в соответствии с ГОСТ 10922-75 „Арматурные изделия и закладные детали сварные для железобетонных конструкций. Технические требования и методы испытаний“.

МАРКА СТАЛИ ДЛЯ АРМАТУРЫ:

КЛАССА А-III-25Г2С

КЛАССА А-V-23x2Г2Т

КЛАССА А-I-вст 3СП2

МАРКА СТАЛИ ДЛЯ ЗАКЛАДНЫХ ДЕТАЛЕЙ -  
-09 Г2-12 по ТУ 14-1-3023-80

НА ПОВЕРХНОСТЬ ЗАКЛАДНЫХ ДЕТАЛЕЙ НАНЕСТИ ЦИНКОВОЕ ПОКРЫТИЕ, СЛОЕМ 50 МКМ В СООТВЕТСТВИИ С ТРЕБОВАНИЯМИ СНИП 3.04.03-85. „ЗАЩИТА СТРОИТЕЛЬНЫХ КОНСТРУКЦИЙ И СООРУЖЕНИЙ ОТ КОРРОЗИИ.“ И СНИП 2.03.11-85.

ПОКРЫТИЕ ПОВЕРХНОСТЕЙ МОНТИРУЕМЫХ МЕТАЛЛОКОНСТРУКЦИЙ ОСУЩЕСТВЛЯЕТСЯ МАСЛЯНОЙ КРАСКОЙ (ГОСТ 8292-85) ЗА 2 РАЗА ПО ГРУНТОВКЕ, ГФОНУ ГОСТ 23343-78\*. ПОКРЫТИЕ ПОВЕРХНОСТЕЙ МЕТАЛЛОКОНСТРУКЦИИ В ЕМКОСТЯХ ОСУЩЕСТВЛЯЕТСЯ ОКРАСКОЙ ЛАКОМ ХВ-784 (ГОСТ 7313-75\*) ЗА ТРИ РАЗА, ПО ГРУНТОВКЕ ХС-010 (ГОСТ 9355-81) ЗА ДВА РАЗА.

			Т П 902-3-56,87		КЖС.Н.ТТ	
ПРОВЕР.	ЛОУЦКЕР		ТЕХНИЧЕСКИЕ ТРЕБОВАНИЯ	СТАЛИЯ	ЛИСТ	ЛИСТОВ
СТ.ИЖ.	ПРОХОРОВА			Р	1	
РИК.ТР.	КРАСНОВА			ЦНИИЭП		
ГНП.	ЛОУЦКЕР			ИНЖЕНЕРНОГО ОБОРУДОВАНИЯ		
Н.КОНТ.	ЛОУЦКЕР			Г. МОСКВА		
НАЧ.ОТД.	КРАСАВИН					

Рис.1

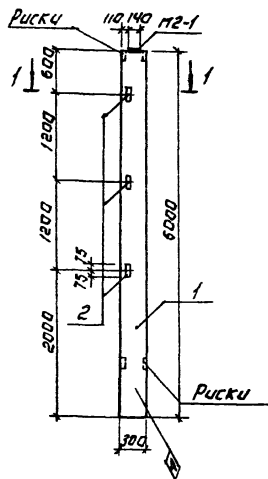

1-1



Рис.2



2-2

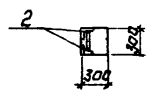
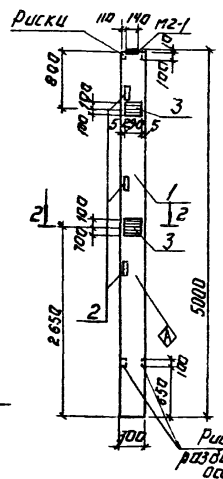

Рис.3



№	Обозначение	Наименование	Кол.	Примеч.
<b>Документация</b>				
-	Т.П. 902-3-56,87 - КЖ. ТТ	Технические требования		
-	1.423-3 Вып.0-1,1	Исполнительная спецификация на изготовление прокатных стержней для изготовления стержней для сварочных единиц		
1	1.423-3 Вып.1	Колонна К42-5	1	
2	1.423-3 Вып.2	Изделие закладное МТ-3	3	
<b>Переменные данные для исполнений:</b>				
		Т.П. 902-3-56,87 - КЖ. И.О.О. 01		
		Т.П. 902-3-56,87 - КЖ. И.О.О. 02		
		сварочные единицы		
3	1.423-3 Вып.2	Изделие закладное МТ-12	2	

ведомость расхода стали на дополнительные закладные изделия, кг

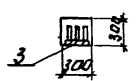
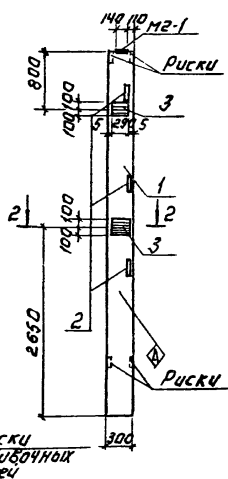
Марка элемента	Изделия закладные					
	Прокат марки		Прокат марки		Общий	
	А-П	ВСтЗ кп 2	А-П	ВСтЗ кп 2	φ 12	φ 10
К42-5-1	0,72	0,72	4,32	4,32		5,04
К42-5-2	2,80	2,80			9,20	9,20
К42-5-3	2,80	2,80			9,20	9,20

Обозначение	Марка	Рис.
Т.П. 902-3-56,87 КЖ. И.О.О.	К42-5-1	1
-01	К42-5-2	2
-02	К42-5-3	3

ПРИБВЯЗАН.

ИНВ. №	
--------	--

ПРОВЕРИТЕЛЬ  
 РАСЧЕТЧИК  
 ИСП. ЛУЧШЕВ  
 И. КОНТРОЛЬЩИК  
 И.О.О. КРАСЯВИН

Т.П. 902-3-56,87		КЖ. И.О.О.	
КОЛОННА (К42-5-1; К42-5-2; К42-5-3)		ЛТ И НАМАСА	МАШТАБ
Р	1100	1:50	
ЛНТ	ЛНСТОВ: 7		
		ИНИЭП	
		ИЖЕНЕРНО-ОБОРУДОВАНИЯ	
		г. Москва	

72037-03 6

Копировал: Аргниова

Формат: А3

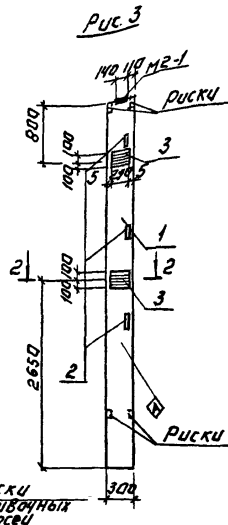
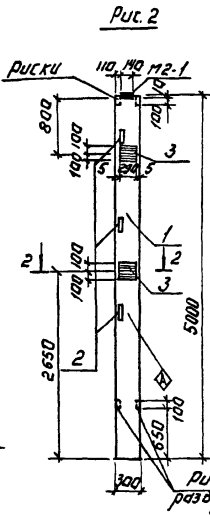
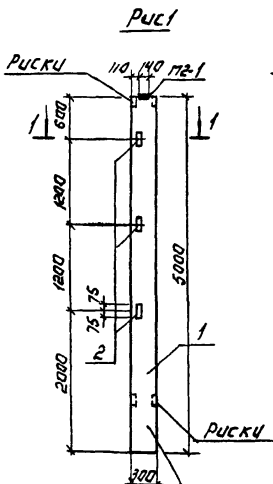

1-1

2-2

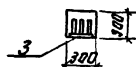
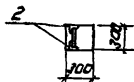

Обозначение	Марка	Рис.
Т.П.902-3-56*87 КЖИ.12.0.0-01	К42-Б-1	1
-01	К42-Б-2	2
-02	К42-Б-3	3

ПРИВЯЗАН:

ИИВ.НЧ

№ докум.	№ поз.	Обозначение	Наименование	Кол.	Примеч.
			<b>Документация</b>		
		Т.П.902-3-56*87 - КЖИ.12.0.0	Технические требования		
		1.423-3 Вып. 0-1/1	Условия изготовления колонны для зданий, без мастовых кранов высотой до 3,6 м		
			<b>Сборочные единицы.</b>		
	1	1.423-3 Вып.1	Колонна К42-Б	1	
	2	1.423-3 Вып.2	Изделие закладное И-13	2	
		<b>Переменные данные для исполнений.</b>			
			Т.П.902-3-56*87 - КЖИ.12.0.0-01		
			Т.П.902-3-56*87 - КЖИ.12.0.0-02		
			<b>Сборочные единицы.</b>		
	3	1.423-3 Вып.2	Изделие закладное И-12	2	

Ведомость расхода стали на дополнительные закладные изделия, кг.

Марка элемента	Изделия закладные					Общий расход
	Литочный класс		Прокат марки			
	А-III	В СтЗ К02				
	125781-82	1257803-72	12578103-76*			
	φ 12	Итого 63х5	Итого 5-10	Итого		
К42-Б-1	0.72	0.72	4.32	4.32		5.04
К42-Б-2	2.80	2.80			9.20	9.20
К42-Б-3	2.80	2.80			9.20	9.20

Т.П. 902-3-56\*87

КЖИ 12.0.0.0

КОЛОННА  
(К42-Б-1; К42-Б-2; К42-Б-3)

СТАЛЬНАЯ МАССА И МАССА СТАЛИ

Р 1200 1:50

ЛИСТ: ЛИСТОВ: 1

ЦНИИЭП  
ИНЖЕНЕРНОГО ОБОРУДОВАНИЯ  
г. МОСКВА

ПРОВЕРКА: КОУЦКЕР  
РУК. ГР. КРЕПОВИЧ  
Г.М.П. КОУЦКЕР  
И.КОНТ.Р. КОУЦКЕР  
НАЧ. ОТД. КРАСАВИН

КОПИРОВАЛ: ЛОГИНОВА

ФОРМАТ: А2

22037-03 К



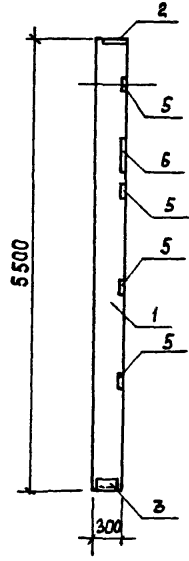
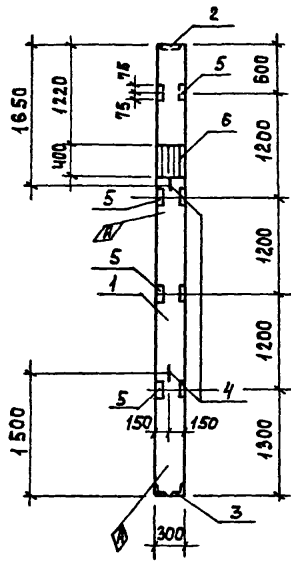

ФОРМАТ	ЗОНА	Поз.	ОБОЗНАЧЕНИЕ	НАИМЕНОВАНИЕ	КОЛ	ПРИМЕЧ.
				ДОКУМЕНТАЦИЯ		
А3			ТП 902-3-56,87	КЖИ. ТТ		ТЕХНИЧЕСКИЕ ТРЕБОВАНИЯ
				СБОРОЧНЫЕ ЕДИНИЦЫ		
А3	1		1.427.1-3.1-1.00-014	КОЛОННА 1КФ55-3-Н	1	
Б4	2		1.427.1-3.2-0.07.0	ИЗДЕЛИЕ ЗАКЛАДНОЕ МН2	1	
Б4	3		- 0.12.0	ИЗДЕЛИЕ ЗАКЛАДНОЕ МН7	1	
Б4	4		- 0.21.0	ИЗДЕЛИЕ ЗАКЛАДНОЕ МН32	2	
Б4	5		- 0.20.0	ИЗДЕЛИЕ ЗАКЛАДНОЕ МН28	4	
А4	6		ТП 902-3-56,87	-КЖИ.13.0.1.0		ИЗДЕЛИЕ ЗАКЛАДНОЕ МД1

ВЕДМОСТЬ РАСХОДА СТАЛИ НА ДОПОЛНИТЕЛЬНЫЕ ЗАКЛАДНЫЕ ИЗДЕЛИЯ, КТ.

МАРКА ЭЛЕМЕНТА	ИЗДЕЛИЯ ЗАКЛАДНЫЕ												
	АРМАТУРА КЛАССА						ПРОКАТ МАРКИ						
	А-I		А-III				ВСЕГО		ВСТ3 СП5-1		ОБЩИЙ		
	ГОСТ 5781-82		ГОСТ 5781-82				ГОСТ 8509-72		ГОСТ 103-76		ГОСТ 82-70*		ВСЕГО РАСХОД
	φ10	Итого	φ10	φ12	φ25	Итого	180x6	163x5	S=20	S=8	S=20		
1КФ55-3-Н-1	1.3	1.3	1.1	0.8	5.8	7.7	4.2	5.6	9.4	5.7	21.2	46.1	55.1

ПОКРЫТИЕ ЗАКЛАДНЫХ ДЕТАЛЕЙ - ГОРЯЧЕЕ ЦИНКОВАНИЕ S = 50 МКМ.

ПРИВЯЗАН		ПРОВЕР		ЛОУЦКЕР		ТП 902-3-56,87		КЖИ. 13.0.0.0	
		РУК. ГР.		КРАСНОВА		КОЛОННА		СТАДИИ МАССА	
		Г И П		ЛОУЦКЕР		1КФ 55-3-Н-1		Р	1200
		И. КОНТР.		ЛОУЦКЕР					1:50
ИНВ. №		И. КОТЛ.		КРАСАВИН				ЛИСТ	ЛИСТОВ 1
								ИНЖЕНЕРНОЕ ОБОРУДОВАНИЕ	
								г. ПОСКВА	

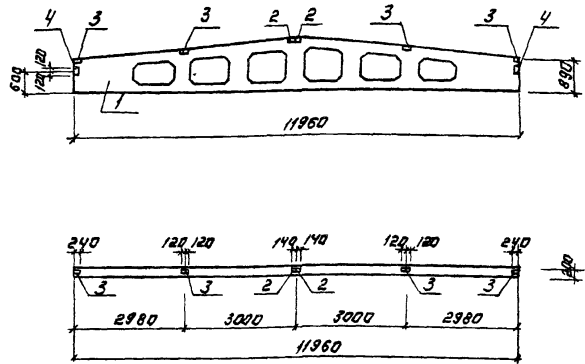

Ведомость расхода стали на дополнительные закладные изделия на элемент, кг

Марка элемента	Закладные изделия						Всего	
	Прокат марки	Арматура класса				Угол		
		А-III						
		578-82*						
16ДР12-ЗАИВ-Т1	8С13 КЛ2 1067 ГОСТ 10376 8502-12 S-6 110х22 1,8	174	124	21,0	14	44	1,8	23,6

Формат	Зона	Лист	Обозначение	Наименование	Кол	Примечание
				<u>Документация</u>		
А3			ТП 902-3-56,87 КЖИ.ТТ	Технические требования		
				<u>Сборочные единицы</u>		
	1		1.462-3/80 1-1-14	Балка 16ДР12-3 АИТ	1	
	2		1.400-6/76 Вып.1	Изделие закладное м4 1-2	2	
	3		1.400-6/76 Вып.1	Изделие закладное м4 3-3	4	
	4		1.400-6/76 Вып.1	Изделие закладное м4 22	2	

ПРИБЯЗАН:		ТП 902-3-56,87		-КЖИ.21.0.0.0.	
ПРОВЕР ЛЮЦКЕР УЧ.ГР. КРАСНОВА		БАЛКА 16ДР12-3АИВ-Т-1		СТАДИЯ МАССА (МАШТАБ)	
Т.И. ЛЮЦКЕР				Р	4700
Н.КОНТРА. ЛЮЦКЕР				ЛИСТ 1 (ЛИСТОВ 1)	
НАЧ.ОТД. КРАСОВИЧ				ЦНИИЭП ИНЖЕНЕРНОГО ОБОРУДОВАНИЯ г.МОСКВА	
Н.В.НД		КОПИРОВАЛ: ЛОГИНОВА		ФОРМАТ: А3	

22032-03 9/

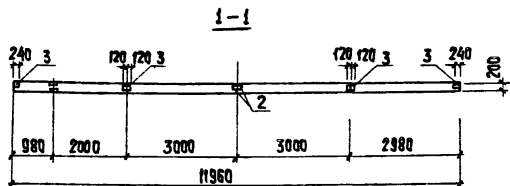
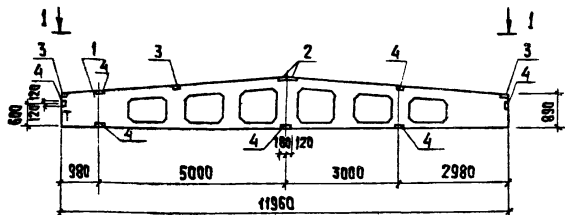

ВЕДОМОСТЬ РАСХОДА СТАЛИ НА ДОПОЛНИТЕЛЬНЫЕ  
ЗАКЛАДНЫЕ ИЗДЕЛИЯ НА ЭЛЕМЕНТ, КГ

МАРКА ЭЛЕМЕНТА	ЗАКЛАДНЫЕ ИЗДЕЛИЯ						Всего
	ПРОКАТ МАРКИ		Итого	АРМАТУРА КЛАССА		Итого	
	Всг 3 кл 2			А-III			
	ГОСТ 103-76	ГОСТ 103-76		ГОСТ 5781-82			
1БДР12-3А IV-T-2	5-6	206-176 28	63,4	5,0	20,0	25,0	88,4

ФОРМАТ	ЗОНА	ПОЗ.	ОБОЗНАЧЕНИЕ	НАИМЕНОВАНИЕ	КОЛ.	ПРИМЕ- ЧАНИЕ	
				<u>ДОКУМЕНТАЦИЯ</u>			
			ТП 902-3-56к87	КЖИ.ТТ		ТЕХНИЧЕСКИЕ ТРЕБОВАНИЯ	
				<u>СВАРОЧНЫЕ ЕДИНИЦЫ</u>			
		1	1.462.1-3/80	1-1-14		БАЛКА 1БДР-12-3А IV-T	1
		2	1.400-6/76	вып.1		ИЗДЕЛИЕ ЗАКЛАДНОЕ МЧ-1-2	2
		3	1.400-6/76	вып.1		ИЗДЕЛИЕ ЗАКЛАДНОЕ МЧ-3-3	3
		4	1.400-6/76	вып.1		ИЗДЕЛИЕ ЗАКЛАДНОЕ МЧ-22	7

ТП 902-3-56к87		- КЖИ.22.0.0.0	
БАЛКА 1БДР12-3А IV-T-2		СТАДИЯ	МАССА
Р	4700	МАШТАБ	1:100
Лист	Листов 1	ЦНИИЭП ИНЖЕНЕРНОГО ОБОРУДОВАНИЯ Г. МОСКВА	

ПРИВЯЗАН

ПРОВЕР. ЛОУЦКЕР	<i>В</i>
РЧК. ГР. КРАСНОВА	<i>В</i>
Г.П. ЛОУЦКЕР	<i>В</i>
Н. КОНТ. ЛОУЦКЕР	<i>В</i>
НАЧ. ОТД. КРАСОВИЧ	<i>В</i>

22037-03 10

КОПИРОВАЛ: ХУПЕНЕН

ФОРМАТ А3

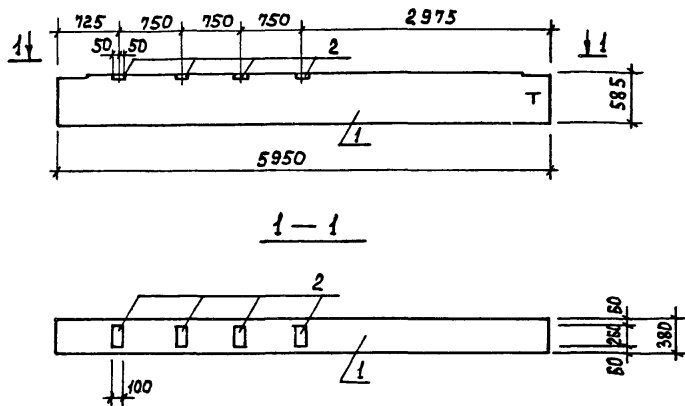

ФОРМАТ	ЗОНА	ПОЗ.	ОБОЗНАЧЕНИЕ	НАИМЕНОВАНИЕ	КОЛ.	ПРИМЕР
				<u>ДОКУМЕНТАЦИЯ</u>		
А3			ТП 902-3-56,87 КЖИ. ТТ	ТЕХНИЧЕСКИЕ ТРЕБОВАНИЯ		
			ГОСТ 24893.1-81	БАЛКИ ОБВЯЗОЧНЫЕ ЖЕЛЕЗОБЕТОННЫЕ ДЛЯ ЗДАНИЙ ПРОМЫШЛЕННЫХ ПРЕДПРИЯТИЙ		
				<u>СБОРОЧНЫЕ ЕДИНИЦЫ</u>		
		1	ГОСТ 24893.1-81	БОП 38 - 3П - С	1	
		2	ГОСТ 24893.2-81 И160	ИЗДЕЛИЕ ЗАКЛАДНОЕ М7	4	

ВЕДОМОСТЬ РАСХОДА СТАЛИ НА ДОПОЛНИТЕЛЬНЫЕ ЗАКЛАДНЫЕ ИЗДЕЛИЯ, КГ.

МАРКА ЭЛЕМЕНТА	ЗАКЛАДНЫЕ ИЗДЕЛИЯ				Всего
	АРМАТУРА КЛАССА	ПРОКАТ	МАРКИ		
	А - III	ВстЗсп	С-1		
	ГОСТ 5781-82	ГОСТ 103-76			
БОП 38-3П-С-1	φ10	Итого	С=8	Итого	
	2,0	2,0	8,5	8,5	10,5

		ТП 902-3-56,87		КЖИ.23.0.0.0	
ПРИВЯЗАН		БАЛКА		СТАДИЯ	МАССА
		БОП 38-3П-С-1		Р	2650
				МАСШТАБ	1:50
				ЛИСТ	ЛИСТОВ 1
ИНВ. №		ПРОВЕР. ЛОУЦКЕР		<b>ЦНИИЭП</b> ИНЖЕНЕРНОГО ОБОРУДОВАНИЯ Г. МОСКВА	
		РУК. ГР. КРАСНОВА			
		ГИП ЛОУЦКЕР			
		Н. КОНТР. ЛОУЦКЕР			
		НАЧ. ОТД. КРАСАВИН			

Рис. 1



Рис. 2  
М1:100



Рис. 3  
М1:100

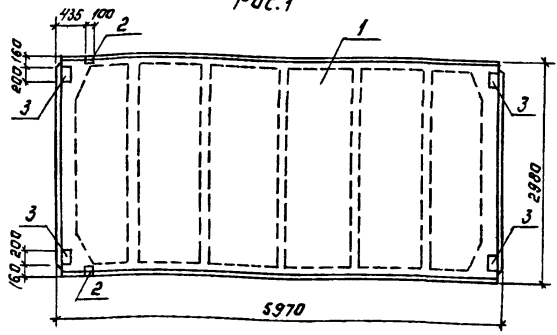

Ведомость расхода стали на дополнительные закладные изделия кт.

Марка элемента	Изделия закладные						Общий расход		
	Марка класса		Прокат марки						
	А-В	Всгз	кп2		Итого				
	ГОСТ 5781-82*	ГОСТ 8509-72	ГОСТ 103-76	Всего					
	φ 10	φ 14	Итого	Итого	Σ=8	Итого			
ПГ-2Вр II-T-1	0.62	0.20	0.82	1.68	1.68	—	1.68	2.50	
ПГ-2Вр II-T-2	2.22	0.2	2.42	1.68	1.68	5.20	5.20	6.88	9.30
ПГ-2Вр II-T-3	0.8		0.8	—	—	2.6	2.6	2.6	3.4

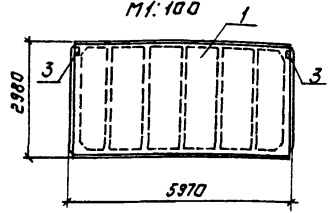
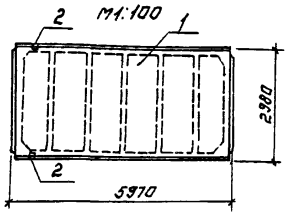
ПРИБВЯЗАН

ИВВ. №

Уровень	Зона	Пов.	Обозначение	Наименование	Кол.	Примеч.
				<u>Документация</u>		
А3			ТП 902-3-56*87	кжч.ТТ		Технические требования
			—	ГОСТ 22701.0-77		Литы ж.з. редукторы преобразователи напряжения раз. мощности для покрытия
						Сборочные единицы.
			1	ГОСТ 22701.1-77		Литы ПГ-2 Вр II Т
<u>Переменные данные для исполнения</u>						
						ТП 902-3-56*87 кжч.31.00.02
						<u>Сборочные единицы</u>
			2	ГОСТ 22701.5-77		Изделие закладное М9
						ТП 902-3-56*87 кжч.31.00.02
						<u>Сборочные единицы</u>
			2	ГОСТ 22701.5-77		Изделие закладное М9
			3	ГОСТ 22701.5-77		М8
						ТП 902-3-56*87 кжч.31.00.02
						<u>Сборочные единицы</u>
			3	ГОСТ 22701.5-77		Изделие закладное М8

Обозначение	Марка	Рис
ТП 902-3-56*87 - кжч.лада	ПГ-2Вр II-T-1	3
ТП 902-3-56*87 - 01	ПГ-2Вр II-T-2	1
ТП 902-3-56*87 - 02	ПГ-2Вр II-T-3	2

ТП 902-3-56*87		КЖЧ.31.00.02	
ПАНТА ПОКРЫТИЯ (ПГ-2Вр II-T-1; ПГ-2Вр II-T-2; ПГ-2Вр II-T-3)		СТАДИЯ	МАССА
		Р 265D	1:50
		ЛНЕТ	ЛНСТОВ 1
		ЦНИИЭП ИНЖЕНЕРНО-ПРОЕКТИРОВАНИЙ Г.МОСКВА	

ПРОВЕР. ЛОУЧКЕР  
 РЫК. Г.Р. КРАСНОВА  
 Т.И.П. ЛОУЧКЕР  
 И.КОНТ. ЛОУЧКЕР  
 И.В.СТА. КРАСНОВА  
 22037-03 12

Рис. 1



Рис. 2  
М1:100



Рис. 3  
М1:100

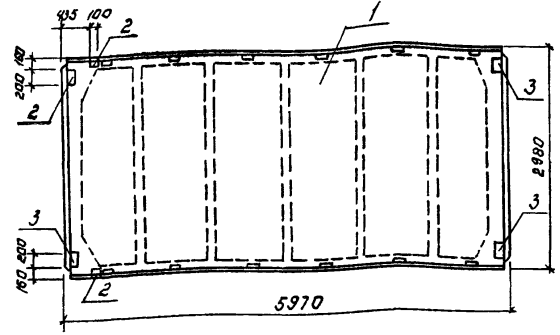

Ведомость расхода стали на дополнительные закладные изделия, кг

Марка элемента	Изделия закладные						Общий расход		
	А-ш			Вст3 клз					
	Прокат марки								
	ГОСТ 5701-62*		ГОСТ 8509-72		ГОСТ 103-76*		Всего		
	φ 10	φ 14	Угловая	Сталь	Угловая	С=8 Угловая			
ПГ-2ВрПТ-С1	0.62	0.20	0.82	1.68	1.68	-	1.68	2.50	
ПГ-2ВрПТ-С2	2.22	0.2	2.42	1.68	1.68	5.20	5.20	6.88	9.30
ПГ-2ВрПТ-С3	0.8	-	0.8	-	-	2.6	2.6	2.6	3.4

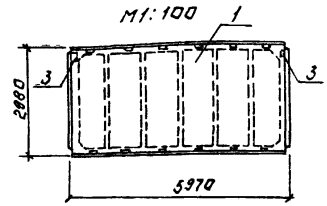
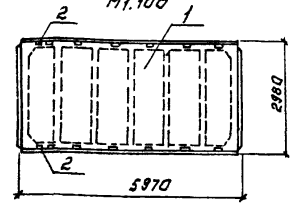
ПРИВЯЗАН:

ИНВЕНТ

Формат листа	№	Обозначение	Наименование	Кол.	Примеч.
			<u>Документация</u>		
A3		ТП 902-3-56,87 КЖИ.ТТ	Технические требования		
		-	ГОСТ 22701.0-77		
			Плиты ж-б reinforced concrete plates with reinforcement mesh reinforcement for concrete reinforcement of structures.		
			<u>Сборочные единицы:</u>		
	1	ГОСТ 22701.1-77	Плита ПГ-2 ВрПТ-С	1	
			<u>Переменные данные для исполнения.</u>		
			ТП 902-3-56,87 КЖИ 32.00.0		
			<u>Сборочные единицы:</u>		
	2	ГОСТ 22701.5-77	Изделие закладное М9	2	
			ТП 902-3-56,87 КЖИ 32.00.0-01		
			<u>Сборочные единицы:</u>		
	2	ГОСТ 22701.5-77	Изделие закладное М9	2	
	3	ГОСТ 22701.5-77	М8	4	
			ТП 902-3-56,87 КЖИ 32.00.0		
			<u>Сборочные единицы:</u>		
	3	ГОСТ 22701.5-77	Изделие закладное М8	2	

Обозначение	Марка	Рис
ТП 902-3-56,87 - КЖИ 32.00.0	ПГ-2ВрПТ-С-1	3
ТП 902-3-56,87 - 01	ПГ-2ВрПТ-С-2	1
ТП 902-3-56,87 - 02	ПГ-2ВрПТ-С-3	2

ТП 902-3-56,87		КЖИ 32.00.0.	
ПЛИТА ПОКРЫТИЯ		СТАДИЯ	МАССА
(ПГ-2ВрПТ-С-1; ПГ-2ВрПТ-С-2; ПГ-2ВрПТ-С-3)		Р	2650
		ЛИСТ	ЛИСТОВ: 1
		ИННИСР	
		ИНЖЕНЕРНО-ПРОЕКТИРОВАНИЙ	
		МУСБВА	

ПРОВЕР ЛОУЧЕР  
 РУК ГР КРАСНОВА  
 ИНП ЛОУЧЕР  
 И КОНТРОЛ ЛОУЧЕР  
 НА ОТДЕЛ КРАСНОВИ

22037-03 Ю

КОПИРОВАЛ ЛОГИНОВА

ФОРМАТ: А3

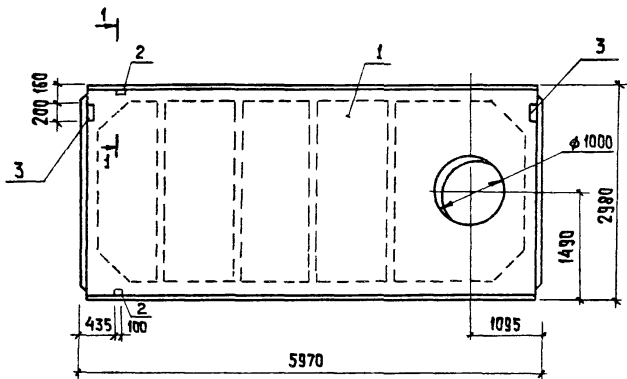

1-1, ПОВЕРХУ

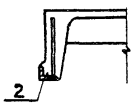

ВЕДОМОСТЬ РАСХОДА СТАЛИ НА ДОПОЛНИТЕЛЬНЫЕ ЗАКАЛДНЫЕ ДЕТАЛИ, КГ.

МАРКА ЭЛЕМЕНТА	ЗАКАЛДНЫЕ ИЗДЕЛИЯ						ВСЕГО
	ПРОКАТ МАРКИ		АРМАТУРА КЛАССА		Итого		
	ВстЗсп5		А-III				
	ГОСТ 8509-72	ГОСТ 10-76	ГОСТ 5781-82	ГОСТ 10	ГОСТ 14	Итого	
ПВ10-3Вр II Т-1	1,68	2,6	4,28	0,7	0,20	0,9	5,18

ФОРМАТ	ЗОНА	ПОЗ.	ОБОЗНАЧЕНИЕ	НАИМЕНОВАНИЕ	КОЛ.	ПРИМЕЧ.
				<b>ДОКУМЕНТАЦИЯ</b>		
			ТП 902-3-56,87	КШ.ТТ		ТЕХНИЧЕСКИЕ ТРЕБОВАНИЯ
			ГОСТ 22701.0-77			ПЛАТЫ И-Б РЕЗУЛЬТАТЫ ПРЕВАРИТЕЛЬНОГО НАПРЯЖЕНИЯ РАЗМЕРАМИ 16-3 И 108 ПОКРЫТИЮ ПРОИЗВОДИТЕЛЬНЫХ ЗАДАНИИ. ТЕХНИЧЕСКИЕ УСЛОВИЯ
				<b>СБОРОЧНЫЕ ЕДИНИЦЫ</b>		
		1	ГОСТ 22704.2-77	ПЛАТА ПВ10-3Вр II Т	1	
		2	ГОСТ 22701.5-77	ИЗДЕЛИЕ ЗАКАЛДНОЕ М9	2	
		3	ТО ЖЕ		М8	2

ПРИВЯЗАН		ПРОВЕР. ЛОУЦКЕР		ТП 902-3-56,87		КШ.ТТ.33.00.0	
		РЧК.ГР. КРАСНОВА		ПЛАТА ПОКРЫТИЯ		СТАЦИЯ	МАССА
		ГМП. ЛОУЦКЕР		ПВ10-3Вр II Т-1		Р	3600
		Н. КОНТР. ЛОУЦКЕР				МАШТАБ	1:50
		НАЧ. ОТД. КРАСОВИНА				ЛИСТ	ЛИСТОВ 1
Ш.И.М.						ЦНИИЭП	
						ИНЖЕНЕРНОГО ОБОРУДОВАНИЯ	
						Г. МОСКВА	

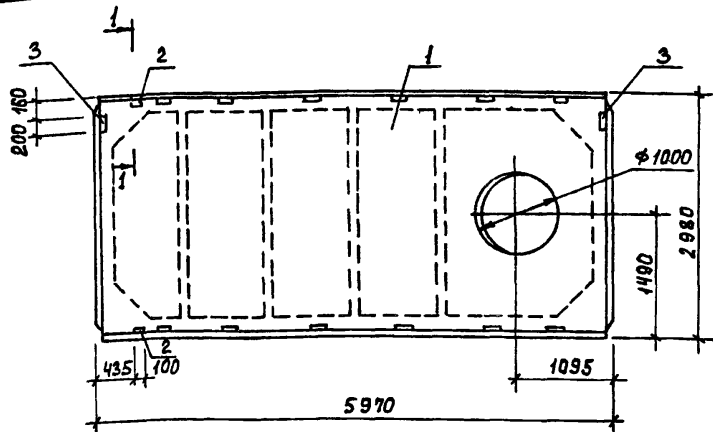

1-1, ПОВЕРХУТО

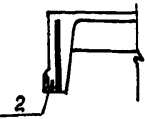

ВЕДОМОСТЬ РАСХОДА СТАЛИ НА ДОПОЛНИТЕЛЬНЫЕ ЗАКЛАДНЫЕ ДЕТАЛИ, КГ.

МАРКА ЭЛЕМЕНТА	ЗАКЛАДНЫЕ ИЗДЕЛИЯ						ВСЕГО
	ПРОКАТ		АРМАТУРА				
	МАРКИ		КЛАССА				
	Вс 3 кл 2		А - III				
ГОСТ	ГОСТ	ГОСТ		ГОСТ			
8509-82	103-76	5781-82		5781-82			
170x8	S=8	Итого	φ 10	φ 14	Итого		
ПВ10-3Вр II-Т-С-I	1,68	2,6	4,28	0,7	0,20	0,9	5,18

ФОРМАТ	ЗОНА	ПОЗ.	ОБОЗНАЧЕНИЕ	НАИМЕНОВАНИЕ	КОЛ.	ПРИМЕЧ.
				ДОКУМЕНТАЦИЯ		
A3			ТП902-3-56м87 КЖИ.ТТ	ТЕХНИЧЕСКИЕ ТРЕБОВАНИЯ		
			ГОСТ 22701.0-77	ПЛИТЫ Ж.Б. РЕБРИСТЫЕ ПРЕДВАРИТЕЛЬНО НАПРЯЖЕННЫЕ РАЗЛИЧНЫХ РАЗМЕРОВ ДЛЯ ПОКРЫТИЙ ПРОИЗВОДИТЕЛЬНЫХ ЗАДАНИИ ТЕХНИЧЕСКИЕ УСЛОВИЯ		
				СБОРОЧНЫЕ ЕДИНИЦЫ		
		1	ГОСТ 22701.2-77	ПЛИТА ПВ10-3Вр II-Т-С	1	
		2	ГОСТ 22701.5-77	ИЗДЕЛИЕ ЗАКЛАДНОЕ М9	2	
		3	то же		М8	2

ПРИВЯЗАН			ПРОВЕР. ЛОУЦКЕР		ТП 902-3-56м87		КЖИ. 34.0.0.0	
			РУК. ГР. КРАСНОВА		ПЛИТА ПОКРЫТИЯ		СТАДИЯ МАССА / МАСШТАБ	
			Г И П ЛОУЦКЕР		ПВ10-3Вр II-Т-С-I		Р	3500 1:50
			Н. КОНТР. ЛОУЦКЕР				ЛИСТ / ЛИСТОВ /	
			НАЧ. ОТД. КРАСАВИН				ЦНИИОП	
ИНВ. №							ИНЖЕНЕРНОГО ОБОРУДОВАНИЯ	
							Г. МОСКВА	



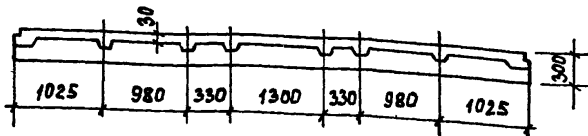
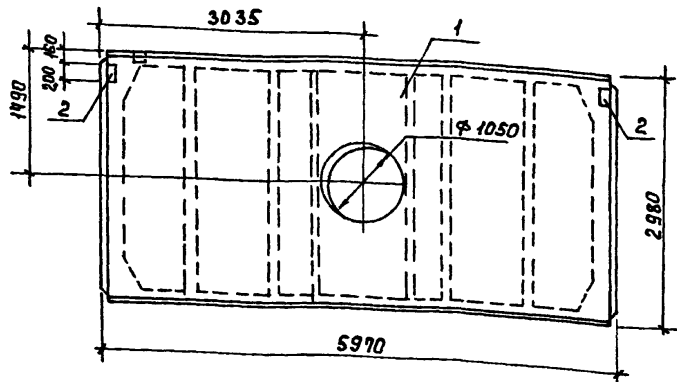

ФОРМ.	ЗОНА	ПОВ.	ОБОЗНАЧЕНИЕ	НАИМЕНОВАНИЕ	КОЛ.	ПРИМЕЧ.
				<u>ДОКУМЕНТАЦИЯ</u>		
А3			ТП 902-3-56,87 КЖИ.ТТ	ТЕХНИЧЕСКИЕ ТРЕБОВАНИЯ		
			ГОСТ 22701.0-77	ПЛАТЫ Ж-Б РЕБРИСТЫЕ ПРЕДВАРИТЕЛЬНО НАПРЯЖЕННЫЕ РАЗЛИЧНЫХ РАЗМЕРОВ ДЛЯ ПОКРЫТИЙ ПРОИЗВОДСТВЕННЫХ ЗАДАНИЙ. ТЕХНИЧЕСКИЕ УСЛОВИЯ.		
				<u>СБОРОЧНЫЕ ЕДИНИЦЫ</u>		
		1	ГОСТ 22701.1-77	ПЛИТА ПГ-ЗВр II Т	1	
		2	ГОСТ 22701.5-77	ИЗДЕЛИЕ ЗАКЛАДНОЕ ИВ	2	

ВЕДОМОСТЬ РАСХОДА СТАЛИ НА ДОПОЛНИТЕЛЬНЫЕ ЗАКЛАДНЫЕ ИЗДЕЛИЯ, КТ.

МАРКА ЭЛЕМЕНТА	ИЗДЕЛИЯ ЗАКЛАДНЫЕ						ОБЩИЙ РАСХОД	
	АРМАТУРА КЛАССА		ПРОКАТ МАРКИ					
	А - III		В ст 3 сп 5					
	ГОСТ 5781-82*		ГОСТ 8509-72		ГОСТ 103-76*			ВСЕГО
φ 10	φ 14	Итого	Л70x8	Итого	S=8	Итого		
ПГ-ЗВр II Т-1	0,8		0,8		2,6	2,6	3,4	3,4

ПРИВЯЗАН

ИМВ.№

ПРОВЕР. ЛОУЦКЕР  
 РУК. ГР. КРАСНОВА  
 Г И П ЛОУЦКЕР  
 И. КОМП. ЛОУЦКЕР  
 НАЧ. ОТД. КРАСАВИН

ТП 902-3-56,87

КЖИ. ЗС.О.О.О

ПЛИТА ПОКРЫТИЯ  
 ПГ-ЗВр II Т-1

СТАДИЯ	МАССА	МАСШТАБ
Р	2650	1:50

ЛИСТ 1  
 ЛИСТОВ 1  
 ЦНИИЭП  
 ИНЖЕНЕРНОГО ОБОРУДОВАНИЯ  
 Г. МОСКВА

22037-03 16

ФОРМАТ А3

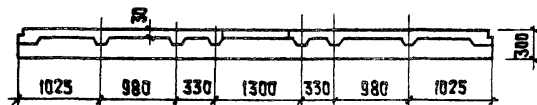
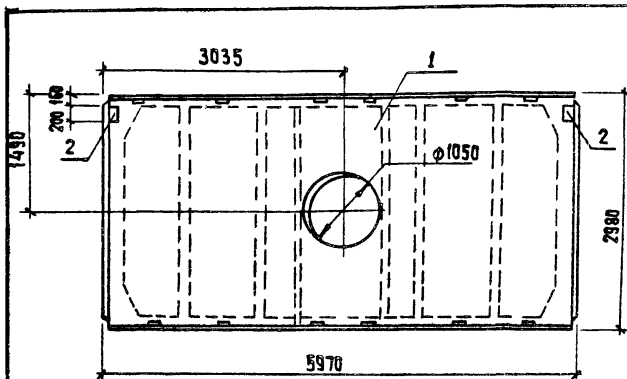

ВЕДОМОСТЬ РАСХОДА СТАЛИ НА ДОПОЛНИТЕЛЬНЫЕ ЗАКЛАДНЫЕ ИЗДЕЛИЯ, КГ.

МАРКА ЗАЕМЕНТА	ИЗДЕЛИЯ ЗАКЛАДНЫЕ							Общий расход	
	АРМАТУРА КЛАССА			ПРОКАТ МАРКИ					
	А-III			Вст 3 ст 5					
	ГОСТ 5781-82	ГОСТ 8509-72		ГОСТ 103-76 *		Всего			
φ10	φ14	Итого	Л70х8	Итого	С-8	Итого			
ПГ-3Вр II Т-С-1	0,8	-	0,8			2,6	2,6	3,4	3,4

ФОРМАТ	ЗОНА	ПОЗ.	ОБОЗНАЧЕНИЕ	НАИМЕНОВАНИЕ	КОЛ.	ПРИМЕЧ.
				<u>Документация</u>		
			ТП 902-3-56м87	КНИ. ТТ		
			-	ГОСТ 22701.0-77		ТЕХНИЧЕСКИЕ ТРЕБОВАНИЯ ПЛАТЫ Ж-Б. РЕБРОСТЫЕ ПРЕДВАРИТЕЛЬ- НО НАПРЯЖЕННЫЕ РАЗМЕРАМИ 6х3 м ДЛЯ ПОКРЫТИЯ ПРОИЗВОДСТВЕННЫХ ЗАДА- НИЙ. ТЕХНИЧЕСКИЕ УСЛОВИЯ.
				<u>Сборочные единицы</u>		
		1	ГОСТ 22701.1-77	ПЛАТА ПГ-3Вр II Т-С	1	
		2	ГОСТ 22701.5-77	ИЗДЕЛИЕ ЗАКЛАДНОЕ М8	2	

ПРИВЯЗАН

ИНВ. №

ПРОВЕР. ЛОУЧКЕР  
РУК. ГР. КРАСНОВА  
ГШП ЛОУЧКЕР  
И. КОНТ. ЛОУЧКЕР  
НАЧ. ОТД. КРАСНОВА

ТП 902-3-56м87

КНИ. 36.00.0

ПЛАТА ПОКРЫТИЯ  
ПГ-3Вр II Т-С-1

СТАДИЯ МАССА МАСШТАБ

Р 2650 1:50

ЛИСТ ЛИСТОВ 1

ЦНИИЭП  
ИНЖЕНЕРНОГО ОБОРУДОВАНИЯ  
Г. МОСКВА

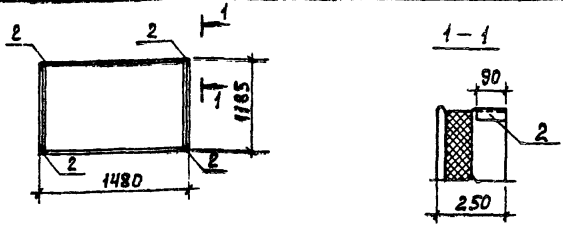

ФОРМАТ	ЗОНА	Пос.	ОБОЗНАЧЕНИЕ	НАИМЕНОВАНИЕ	Кол.	ПРИМЕЧ.
			<u>ДОКУМЕНТАЦИЯ</u>			
A3			ТП 902-3-56м87	ТТ		ТЕХНИЧЕСКИЕ ТРЕБОВАНИЯ
			1.432-12			ЖЕЛЕЗОБЕТОННЫЕ ТРЕХСЛОЙНЫЕ СТЕНОВЫЕ ПАНЕЛИ ДЛИНОЙ В М С ЭФФЕКТИВНЫМ УТЕПЛИТЕЛЕМ
						СБОРОЧНЫЕ ЕДИНИЦЫ
		1	1.432-12		1	ЛСТ 100 1,2x1,5 - 33
		2	1.400-6/76	Вып.1	4	ИЗДЕЛИЕ ЗАКЛАДНОЕ М8-Б

Ведомость расхода стали на дополнительные закладные изделия, кг.

МАРКА ЭЛЕМЕНТА	ИЗДЕЛИЯ ЗАКЛАДНЫЕ				Всего
	АРМАТУРА КЛАССА А-III		ПРОКАТ МАРКИ ВСт3пс5		
	ГОСТ 5781-82 *	ГОСТ 8509-72 *	ГОСТ 5781-82 *	ГОСТ 8509-72 *	
ЛСТ 100 1,2x1,5 -33-1	φ 10	φ 14	163x x63x6	Итого	3.6

ПРИВЯЗАН			
ИНВ. №			

ТП 902-3-56м87		КЖИ.41.0.0.0	
ПАНЕЛЬ СТЕНОВАЯ ЛСТ100 -33-1 1,2x1,5		СТАДИЯ	МАССА
Р	660 кг	1:50	
Лист	Листов 1		
ЦНИИ ЭП ИНЖЕНЕРНОГО ОБОРУДОВАНИЯ Г. МОСКВА			

ПРОВЕР. КРАСНОВА *Красова*  
 С.И.М.Ж. АНАНЬЕВА *Ананьева*  
 Р.У.К. Г.Р. КРАСНОВА *Красова*  
 Г.И.П. ЛОУЦКЕР *Лоуцкер*  
 Н.КОНТР. ЛОУЦКЕР *Лоуцкер*  
 НАЧ.ОТД. КРАСОВИЧ *Красович*

ФОРМАТ А4

Альбом IV

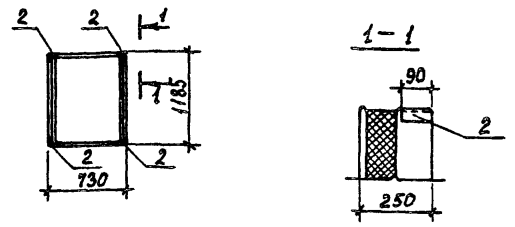

ФОРМАТ	ЗОНА	Пос.	ОБОЗНАЧЕНИЕ	НАИМЕНОВАНИЕ	Кол.	ПРИМЕЧ.
			<u>ДОКУМЕНТАЦИЯ</u>			
A3			ТП 902-3-56м87	ТТ		ТЕХНИЧЕСКИЕ ТРЕБОВАНИЯ
			1.432-12			ЖЕЛЕЗОБЕТОННЫЕ ТРЕХСЛОЙНЫЕ СТЕНОВЫЕ ПАНЕЛИ ДЛИНОЙ В М С ЭФФЕКТИВНЫМ УТЕПЛИТЕЛЕМ
						СБОРОЧНЫЕ ЕДИНИЦЫ
		1	1.432-12		1	ЛСТ 100 1,2x0,75 - 33
		2	1.400-6/76	Вып.1	4	ИЗДЕЛИЕ ЗАКЛАДНОЕ М8-Б

Ведомость расхода стали на дополнительные закладные изделия, кг.

МАРКА ЭЛЕМЕНТА	ИЗДЕЛИЯ ЗАКЛАДНЫЕ				Всего
	АРМАТУРА КЛАССА А-III		ПРОКАТ МАРКИ ВСт3пс5		
	ГОСТ 5781-82 *	ГОСТ 8509-72 *	ГОСТ 5781-82 *	ГОСТ 8509-72 *	
ЛСТ 100 1,2x0,75 -33-1	φ 10	Итого	163x x63x6	Итого	3,6

ПРИВЯЗАН			
ИНВ. №			

ТП 902-3-56м87		КЖИ.42.0.0.0	
ПАНЕЛЬ СТЕНОВАЯ ЛСТ100 -33-1 1,2x0,75		СТАДИЯ	МАССА
Р	330 кг	1:50	
Лист	Листов 1		
ЦНИИ ЭП ИНЖЕНЕРНОГО ОБОРУДОВАНИЯ Г. МОСКВА			

ПРОВЕР. КРАСНОВА *Красова*  
 С.И.М.Ж. АНАНЬЕВА *Ананьева*  
 Р.У.К. Г.Р. КРАСНОВА *Красова*  
 Г.И.П. ЛОУЦКЕР *Лоуцкер*  
 Н.КОНТР. ЛОУЦКЕР *Лоуцкер*  
 НАЧ.ОТД. КРАСОВИЧ *Красович*

ЦНИИ ЭП  
 ИНЖЕНЕРНОГО ОБОРУДОВАНИЯ  
 Г. МОСКВА

ФОРМАТ Ф8

22037-03 18

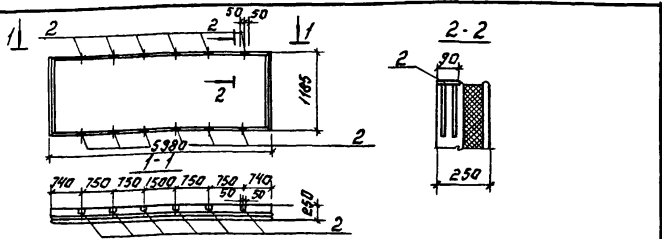

Формат	Зона	Поз.	Обозначение	Наименование	кол.	Примеч.
				<u>Документация</u>		
A3			ТП 902-3-56м87	ТТ		Технические требования
			1.432-12			Сварочные железобетонные канальи и тоннельи из латочных элементов
				<u>Сборочные единицы</u>		
		1	1.432-12	ЛСТ 100 12x6	-11	1
		2	1400-6/76 вып 1	Изделие закладное в-13	12	

Ведомость расхода стали на дополнительные закладные изделия, кг

Марка элемента	Изделия закладные					Всего
	Арматура класса	Прокат марки	А-III	ВСт.3сп5-1	Всего	
	ЛСТ	103-76	570-82	103-76		
	Ф 8	Углов	5-8 Углов			
ЛСТ 100-11-1	4.2	4.2	6.8	6.8	11.0	

ПРИВЯЗАН:

ИНВ №			

ТП 902-3-56м87 - КЖИ 4300.0.

ПАНЕЛЬ СТЕНОВАЯ		СТАДАЯ МАССА	МАСШТАБ
ЛСТ 100-11-1		Р 2630кг	1:50
ЛНСТ	ЛНЕТОВ 1	ЦНИИЭП ИНЖЕНЕРНОГО ОБРУДОВАНИЯ Г. МОСКВА	

ПРОВЕР: КРАСНОВА А.А.  
СТ. ИЖ. АНАНЬЕВА  
РУК. ГР. КРАСНОВА  
И.П. ЛУЦКЕР  
И.Н. КОНУР ЛУЦКЕР  
НАЧ. ОТД. КРАСАВИН

Формат: А4

Альбом IV

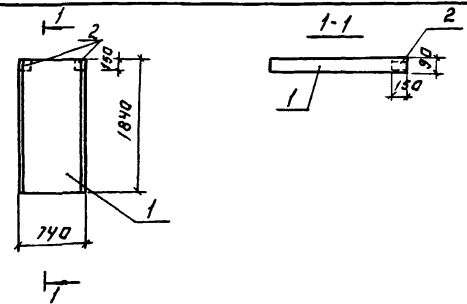

Формат	Зона	Поз.	Обозначение	Наименование	кол.	Примечание
				<u>Документация</u>		
A3			ТП 902-3-56м87	ТТ		Технические требования
			3.006.1-2/82 вып. 0			Сварочные железобетонные канальи и тоннельи из латочных элементов
				<u>Сборочные единицы</u>		
		1	3.006.1-2/82	1-2-1.0	П/14г-3	1
		2	3.400-6/76	Изделие закладное ИЧ-У8		2

Ведомость расхода стали на дополнительные закладные изделия, кг

Марка элемента	Изделия закладные			Всего
	Арматура класса	Прокат марки	Всего	
	ЛСТ	103-76	570-82	103-76
	Ф 8	Углов	5-8 Углов	
П/14г-3-1	0.4	0.4	1.4	1.8

ПРИВЯЗАН:

ИНВ №			

ТП 902-3-56м87 КЖИ 3700.0.

ПАНТА ПЕРЕКРЫТИЯ		СТАДАЯ МАССА	МАСШТАБ
П 14г-3-1		Р 310	1:20
ЛНСТ	ЛНЕТОВ 1	ЦНИИЭП ИНЖЕНЕРНОГО ОБРУДОВАНИЯ Г. МОСКВА	

ПРОВЕР: ЛУЦКЕР  
РУК. ГР. КРАСНОВА  
И.П. ЛУЦКЕР  
И.Н. КОНУР ЛУЦКЕР  
НАЧ. ОТД. КРАСАВИН

22037-03 19

Копировал: Логинова

Формат: А4

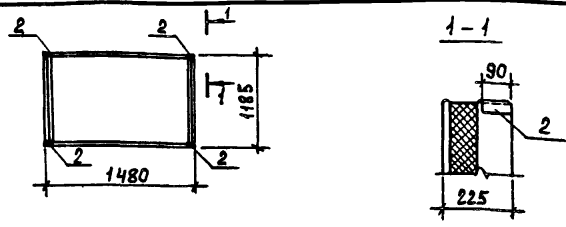

ФОРМАТ	ЗОНА	ПОЗ.	ОБОЗНАЧЕНИЕ	НАИМЕНОВАНИЕ	КОЛ.	ПРИМЕЧ.
				<b>ДОКУМЕНТАЦИЯ</b>		
А3			ТП 902-3-56м87	ТТ		ТЕХНИЧЕСКИЕ ТРЕБОВАНИЯ
			1.432 - 12			ЖЕЛАЗОБЕТОННЫЕ ТРЕКЛОННЫЕ СТЕНОВЫЕ ПАНЕЛИ ДЛИНОЙ 6 М С ЭФФЕКТИВНЫМ УТЕПЛИТЕЛЕМ
						<b>СБОРОЧНЫЕ ЕДИНИЦЫ</b>
		1	1.432 - 12	ПСТ 75 1,2x1,5	-33	1
		2	1.400-6/7Б вып.1	ИЗДЕЛИЕ ЗАКЛАДНОЕ М8-Б		4

ВЕДОМОСТЬ РАСХОДА СТАЛИ НА ДОПОЛНИТЕЛЬНЫЕ ЗАКЛАДНЫЕ ИЗДЕЛИЯ, КГ.

МАРКА ЭЛЕМЕНТА	ИЗДЕЛИЯ ЗАКЛАДНЫЕ				ВСЕГО
	АРМАТУРА КЛАССА	ПРОКАТ МАРКИ			
	А - III	ВСтЗпс5			
	ГОСТ 5781-82	ГОСТ 8509-72	φ10	φ14	
ПСТ 75 1,2x1,5	0.8	0.4	2.4	2.4	3.6

ПРИВЯЗАН			
ИНВ.№:			

	ТП 902-3-56м87	КЖИ.44.0.0.0	
	ПАНЕЛЬ СТЕНОВАЯ ПСТ 75 1,2x1,5 - 33-1	СТАДИЯ	МАССА МАСШТАБ Р 660 КГ 1:50
ПРОВЕР. КРАСНОВА <i>Ильин</i>		ЛИСТ	ЛИСТОВ 1
С.И.ИЖ. ЯНАМБЕВА <i>Ильин</i>		<b>ЦНИИ ЭП</b> ИНЖЕНЕРНОГО ОБОРУДОВАНИЯ Г. МОСКВА	
Р.У.К. ГР. КРАСНОВА <i>Ильин</i>			
Г.И.П. ЛОУЦКЕР <i>Ильин</i>			
Н.КОМТ. ЛОУЦКЕР <i>Ильин</i>			
НАЧ.ОТД. КРАСАВИЯ <i>Ильин</i>			

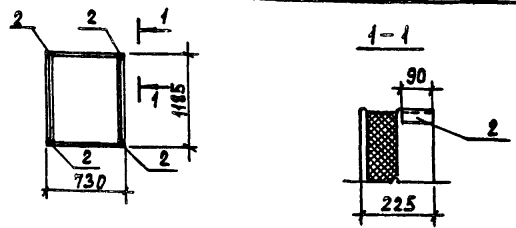

АЛЬБОМ IV

ФОРМАТ	ЗОНА	ПОЗ.	ОБОЗНАЧЕНИЕ	НАИМЕНОВАНИЕ	КОЛ.	ПРИМЕЧ.
				<b>ДОКУМЕНТАЦИЯ</b>		
А3			ТП 902-3-56м87	ТТ		ТЕХНИЧЕСКИЕ ТРЕБОВАНИЯ
			1.432 - 12			ЖЕЛАЗОБЕТОННЫЕ ТРЕКЛОННЫЕ СТЕНОВЫЕ ПАНЕЛИ ДЛИНОЙ 6 М С ЭФФЕКТИВНЫМ УТЕПЛИТЕЛЕМ
						<b>СБОРОЧНЫЕ ЕДИНИЦЫ</b>
		1	1.432 - 12	ПСТ 75 1,2x0,75	-33	1
		2	1.400-6/7Б вып.1	ИЗДЕЛИЕ ЗАКЛАДНОЕ М8-Б		4

ВЕДОМОСТЬ РАСХОДА СТАЛИ НА ДОПОЛНИТЕЛЬНЫЕ ЗАКЛАДНЫЕ ИЗДЕЛИЯ, КГ.

МАРКА ЭЛЕМЕНТА	ИЗДЕЛИЯ ЗАКЛАДНЫЕ				ВСЕГО
	АРМАТУРА КЛАССА	ПРОКАТ МАРКИ			
	А - III	ВСтЗпс5			
	ГОСТ 5781-82	ГОСТ 8509-72	φ10	φ14	
ПСТ 75 1,2x0,75	0.8	0.4	2.4	2.4	3.6

ПРИВЯЗАН			
ИНВ.№:			

	ТП 902-3-56м87	КЖИ.45.0.0.0	
	ПАНЕЛЬ СТЕНОВАЯ ПСТ 75 1,2x0,75 - 33-1	СТАДИЯ	МАССА МАСШТАБ Р 330 КГ 1:50
ПРОВЕР. КРАСНОВА <i>Ильин</i>		ЛИСТ	ЛИСТОВ 1
С.И.ИЖ. ЯНАМБЕВА <i>Ильин</i>		<b>ЦНИИ ЭП</b> ИНЖЕНЕРНОГО ОБОРУДОВАНИЯ Г. МОСКВА	
Р.У.К. ГР. КРАСНОВА <i>Ильин</i>			
Г.И.П. ЛОУЦКЕР <i>Ильин</i>			
Н.КОМТ. ЛОУЦКЕР <i>Ильин</i>			
НАЧ.ОТД. КРАСАВИЯ <i>Ильин</i>			

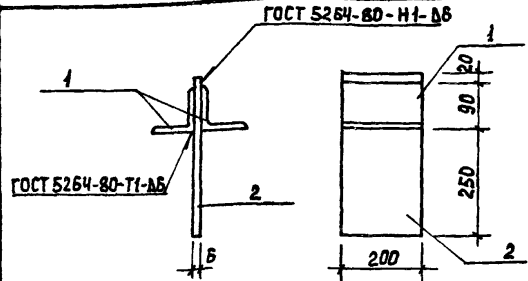
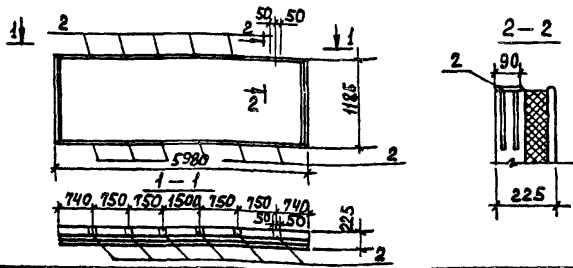

Альбом IV

ФОРМАТ	ЗОНА	ПОЗ.	ОБОЗНАЧЕНИЕ	НАИМЕНОВАНИЕ	КОЛ.	ПРИМЕЧ.
				<u>ДОКУМЕНТАЦИЯ</u>		
А3			ТЛ 902-3-56м87	ТТ		ТЕХНИЧЕСКИЕ ТРЕБОВАНИЯ
		-	1.432-12			ЖЕЛЕЗОБЕТОННЫЕ ТРЕХСЛОЙНЫЕ СТЕНОВЫЕ ПАНЕЛИ ДАННОЙ С К СОРБТИВНЫМ УТЕПЛИТЕЛЕМ СБОРОЧНЫЕ ЕДИНИЦЫ
		1	1.432-12			ЛСТ 75 - 11 1,2 x 6
		2	432-12	Вып. 2	12	ИЗДЕЛИЕ ЗАКЛАДНОЕ МЗ

ФОРМАТ	ЗОНА	ПОЗ.	ОБОЗНАЧЕНИЕ	НАИМЕНОВАНИЕ	КОЛ.	ПРИМЕЧ.
				<u>ДОКУМЕНТАЦИЯ</u>		
А3			ТЛ 902-3-56м87	КЖИ. ТТ		ТЕХНИЧЕСКИЕ ТРЕБОВАНИЯ
				<u>ДЕТАЛИ</u>		
Б4	1		КЖИ. О.1.1	Углок	2	1,7 кг
Б4	2			Полоса	1	3,4 кг

Ведомость расхода стали на дополнительные закладные изделия, кг.

МАРКА ЭЛЕМЕНТА	ИЗДЕЛИЯ ЗАКЛАДНЫЕ				ВСЕГО	
	АРМАТУРА	ПРОКАТ	Всего			
	КЛАССА	МАРКИ				
	А - III	ВстЗсп5-1				
	ГОСТ 5761-82	ГОСТ 103-76*	φ 10	Итого	S=8	Итого
ЛСТ 75 - 11-1 1,2 x 6	4,2	4,2	6,8	6,8	11,0	

ПРИВЯЗАН			
ИНВ. №			

ПРИВЯЗАН			
ИНВ. №			

ТЛ 902-3-56м87		КЖИ. 46.0.0.0	
ПРОВЕР. КРАСНОВА СТ.ИЖ. АНАМЬЕВА Р.К.ГР. КРАСНОВА Г.И.П. ЛОУИКЕР Н.КОНТ. ЛОУИКЕР НАЧ.ОТД. КРАСАВИН	ПАНЕЛЬ СТЕНОВАЯ	СТАДИЯ	МАССА
	ЛСТ 75 - 11-1 1,2 x 6	Р	2680 кг
		1:50	
	ЛИСТ	ЛИСТОВ	1
ЦНИИ ЭП ИНЖЕНЕРНОГО ОБОРУДОВАНИЯ МОСКВА			

ТЛ 902-3-56м87		КЖИ. 70.0.1.0	
ПРОВЕР. ЛОУИКЕР Р.К.ГР. КРАСНОВА Г.И.П. ЛОУИКЕР Н.КОНТ. ЛОУИКЕР НАЧ.ОТД. КРАСАВИН	ИЗДЕЛИЕ ЗАКЛАДНОЕ	СТАДИЯ	МАССА
	МС 5	Р	6,8
		1:10	
	ЛИСТ	ЛИСТОВ	1
ЦНИИ ЭП ИНЖЕНЕРНОГО ОБОРУДОВАНИЯ МОСКВА			

ИНВ. № ПАНЕЛЬ И ДАТА ВЪЗВ. ИНВ. №

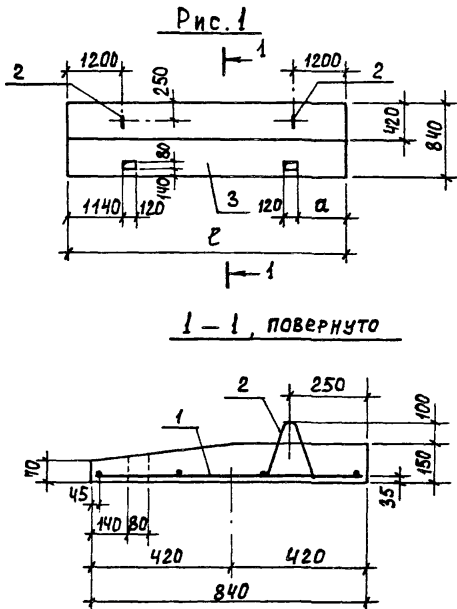

1-1, повернуто

ФОРМАТ	ЗОНА	ПОЗ.	ОБОЗНАЧЕНИЕ	НАИМЕНОВАНИЕ	КОЛ-ВО НА ИСПОЛНЕНИЕ - КЖИ.Ч7.0.00							ПРИМЕЧАНИЕ	
					00	01	02	03	04	05	06		
<u>ДОКУМЕНТАЦИЯ</u>													
А3			ТП 902-3-56м87	КЖИ. ТТ	ТЕХНИЧЕСКИЕ ТРЕБОВАНИЯ	×	×	×	×	×	×	×	
<u>СБОРОЧНЫЕ ЕДИНИЦЫ</u>													
	1		ТП 902-3-56м87	КЖИ.Ч7.0.0.0	СЕТКА АРМАТУРНАЯ С1	1							
				2.0	С2	1							
				3.0	С3		1						
				4.0	С4			1					
				5.0	С5				1				
				6.0	С6					1			
				7.0	С7						1		
<u>ДЕТАЛИ</u>													
Б4	2		ШИФР Т-1442		ПЕТЛЯ МОНТАЖНАЯ М14-150	2	2	2	2	2	2	2	
<u>МАТЕРИАЛЫ</u>													
	3			КЖИ.Ч7.0.0.0	БЕТОН В15; F150; W2	0,66	0,77	0,74	0,30	0,47	0,15	0,46	М <sup>3</sup>
						МАРКА	ПК1	ПК2	ПК3	ПК4	ПК5	ПК6	ПК7

ОБОЗНАЧЕНИЕ	МАРКА	РАЗМЕРЫ, ММ.			Рис.	МАССА ЕД. КГ
		ℓ	α			
ТП 902-3-56м87	КЖИ.Ч7.0.0.0	ПК1	5980	1140	1	1640
	-02	ПК3	6770	1930	1	1860

ПРОВЕР.	КРАСНОВА
СТ.ИМЖ.	АНАНЬЕВА
РУК.ГР.	КРАСНОВА
ГИП.	ЛОУШКЕР
И.КОНТР.	ЛОУШКЕР
НАЧ.ОТД.	КРАСАВИН

ТП 902-3-56м87		КЖИ.Ч7.0.0.0	
ПАНЕЛЬ КАРНИЗНАЯ (ПК1 ... ПК7)			
СТАДИЯ	МАССА	МАШТАБ	
Р	СМ. ТАБЛ.	1:50	
ЛИСТ 1		ЛИСТОВ 2	
ИНИИ ОП ИНЖЕНЕРНОЕ ОБОРУДОВАНИЕ Г. МОСКВА			



Рис. 2

ОБОЗНАЧЕНИЕ	МАРКА	РАЗМЕРЫ, ММ.				Рис.	МАССА КГ.
		ℓ	а	б			
ТП902-3-56,87 КЖИ.47.0.0.0-01	ПК2	—	—	—		2	1930
— 03	ПК4	2770	2040	500		3	150
— 04	ПК5	—	—	—		4	1180
— 05	ПК6	1380	120	300		3	380
— 06	ПК7	4370	1140	1200		3	1200



Рис. 3

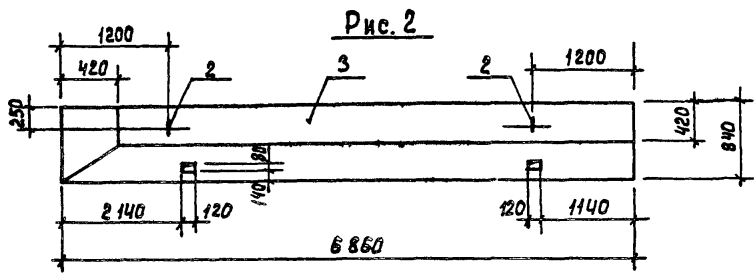

Рис. 4

ВЕДОМОСТЬ РАСХОДА СТАЛИ НА ЭЛЕМЕНТ, КГ.

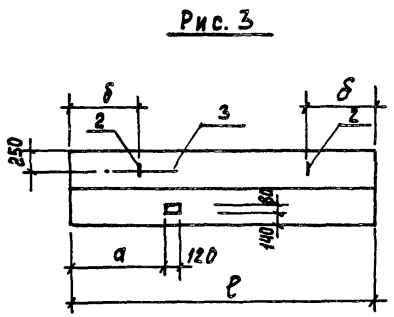
МАРКА ЭЛЕМЕНТА	АРМАТУРНЫЕ ИЗДЕЛИЯ			ЗАКЛАДНЫЕ ИЗДЕЛИЯ		ОБЩИЙ РАСХОД
	АРМАТУРА		Проволока	АРМАТУРА КЛАССА		
	А-III	Вр-I		А-I		
	ГОСТ 5781-82	ГОСТ 5727-80	ГОСТ 5781-82			
	φ8	φ4	Всего	φ14		
ПК1	9.7	2.9	12.6	1.8	14.4	
ПК2	11.4	3.3	14.7	1.8	16.5	
ПК3	11.0	3.2	14.2	1.8	16.0	
ПК4	4.5	1.3	5.8	1.8	7.6	
ПК5	7.2	2.0	9.2	1.8	11.0	
ПК6	2.3	0.5	2.9	1.8	4.7	
ПК7	7.1	2.1	9.2	1.8	11.0	



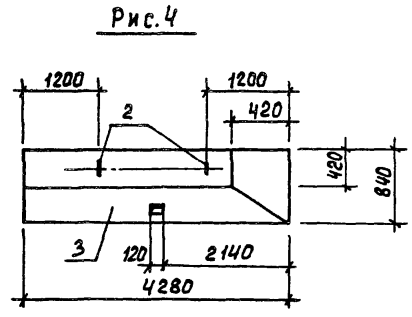
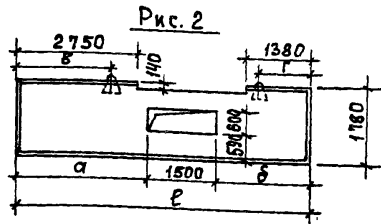
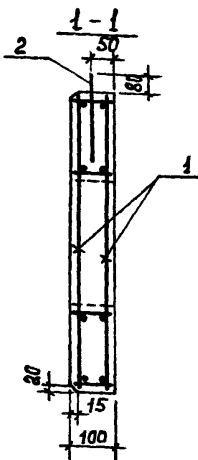
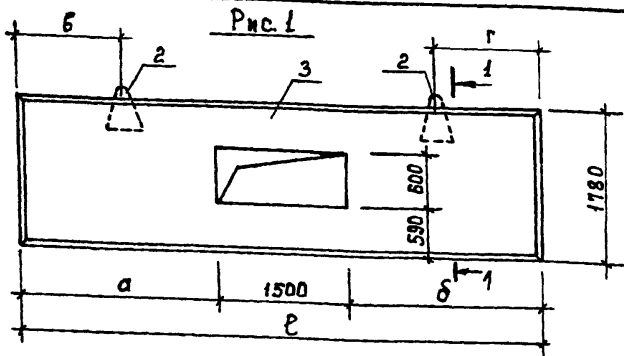

ОБОЗНАЧЕНИЕ	Рис.	МАРКА	РАЗМЕРЫ, мм					МАССА ЕД. кг
			ℓ	а	б	в	г	
ТП902-3-56,87 КЖИ.48.0.0	1	ПВ1	8740	3000	2240	2100	1200	2780
-01	1	ПВ2	8740	2240	3000	1200	1990	2780
-02	1	ПВ3	5980	2240	2240	1200	1200	2730
-03	1	ПВ4	8850	3110	2240	2070	1200	2830
-04	1	ПВ5	8850	2240	3110	1200	2070	2830
-05	2	ПВ6	8740	3000	2240	2100	1200	2690

ПРИВЯЗАН

ИНВ.№

ФОРМАТ	ЗОНА	ПОЗ.	ОБОЗНАЧЕНИЕ	НАИМЕНОВАНИЕ	КОЛИЧЕСТВО НА ИСПОЛНЕНИЕ -КЖИ.ПВ1					ПРИМЕЧАН.
					00	01	02	03	04	
				<u>ДОКУМЕНТАЦИЯ</u>						
А3			ТП 902-3-56,87 КЖИ.ТТ	ТЕХНИЧЕСКИЕ ТРЕБОВАНИЯ	Х	Х	Х	Х	Х	Х
				<u>СБОРОЧНЫЕ ЕДИНИЦЫ</u>						
А3	1		ТП 902-3-56,87 КЖИ.48.1.0.0	КАРКАС ПРОСТРАНСТВЕННЫЙ КЛ1	1					
			2.00	кп2	1					
			3.00	кп3		1				
			4.00	кп4			1			
			5.00	кп5				1		
			6.00	кп6					1	
				<u>ДЕТАЛИ</u>						
Б4	2		ШИФР Т-1442	МОНТАЖНАЯ ПЕТЛЯ М14-150	2	2	2	2	2	2
				<u>МАТЕРИАЛЫ</u>						
Б4	3		КЖИ.48.0.0.0	БЕТОН В 15; F-150; W 2	1.11	1.11	0.97	1.13	1.13	1.08

ВЕДОМОСТЬ РАСХОДА СТАЛИ НА ЭЛЕМЕНТ, КГ.

МАРКА ЭЛЕМЕНТА	АРМАТУРНЫЕ ИЗДЕЛИЯ					ЗАКАЗНЫЕ ИЗДЕЛИЯ		ОБЩИЙ РАСХОД
	ПРОВОЛОКА		АРМАТУРА КЛАССА		Всего	АРМАТУРА КЛАССА		
	Вр-I		А-III			А-I		
	ГОСТ 6727-80		ГОСТ 5781-82		ГОСТ 5781-82			
	φ4	φ5	Итого	φ8		φ14		
ПВ1	0.14	4.32	4.46	21.2	25.66	1.8	27.46	
ПВ2	0.14	4.32	4.46	21.2	25.66	1.8	27.46	
ПВ3	0.12	4.32	4.44	18.8	23.24	1.8	25.04	
ПВ4	0.14	4.32	4.46	21.6	26.06	1.8	27.86	
ПВ5	0.14	4.32	4.46	21.6	26.06	1.8	27.86	
ПВ6	0.14	4.32	4.46	21.6	26.06	1.8	27.86	

ТП 902-3-56,87		КЖИ.48.0.0.0	
ПАНЕЛЬ ВЕРТИКАЛЬНАЯ (ПВ1...ПВ6)		СТАДИЯ	МАССА
Р	СМ. ТАБЛ.	МАСШТАБ	
		1:50	
ЛИСТ Листов 1			
ИНИИОП ИНЖЕНЕРНОГО ОБОРУДОВАНИЯ г. Москва			

ПРОВЕР. КРАСНОВА  
С.И.ИЖ. ЛЯНДЬЕВА  
Р.К.ГР. КРАСНОВА  
Г.И.П. ЛОУЦКЕР  
И.КОНТР. ЛОУЦКЕР  
НАЧ.ОТД. КРАСАВИН



Рис. 1

ФОРМАТ	ЗОНА	Поз.	ОБОЗНАЧЕНИЕ	НАИМЕНОВАНИЕ	КОЛИЧЕСТВО НА ИСПОЛНЕНИЕ						ПРИМеч.
					00	01	02	03	04	05	
<b>ДОКУМЕНТАЦИЯ</b>											
1/3			ТП 902-3-56,87 КЖИ. ТТ 3.900-3 вып. 4/82	ТЕХНИЧЕСКИЕ ТРЕБОВАНИЯ СБОРНЫЕ ЖЕЛЕЗОБЕТОННЫЕ КОНСТРУКЦИИ ЕМКОСТНЫХ СООРУЖЕНИЙ ДЛЯ ВОДОСНАБЖЕНИЯ И КАНАЛИЗАЦИИ.							
<b>СБОРЧНЫЕ ЕДИНИЦЫ</b>											
	1		3.900-3 вып. 4/82 часть 2	СЕТКА АРМАТУРНАЯ С-21	2	2	2	2	2	2	
	2			С-22	1	1	1	1	1	1	
	3			КАРКАС Кр-1	2	2	2	2	2	2	
	4			Кр-2	4	4	4	4	4	4	
	5			ИЗДЕЛИЕ ЗАКЛАДНОЕ МН-3	1	1	1	1	1	1	
	6			МН-12	1	1	1	1	1	1	
	7			МН-25	2	2	2	2	2	2	
	8			МН-26	2	2	2	2	2	2	
	9		ТП 902-3-56,87 КЖИ. 51.0.1.0	МН-1Е	6	6	6	1	1		
	10		1.400-15. 81. 150-20	МН136-3			2				
	11		5.900-2	САЛЬНИК d <sub>y</sub> = 50 l = 200				3(1)	4(1)		
	12			d <sub>y</sub> = 80 l = 200				(2)	(3)	3(3)	
	13			d <sub>y</sub> = 100 l = 200				1(1)	1(1)		
<b>ДЕТАЛИ</b>											
	14		ТП 902-3-56,87 КЖИ. 51.0.0.1	Я-III-10 - ГОСТ 5181-82 l = 4180	4	4	4	4	4	4	
<b>МАТЕРИАЛ</b>											
				БЕТОН В 15; F15; W 4	253	238	238	238	238	253	
				МАРКА	ПСЕ 1	ПСЕ 2	ПСЕ 3	ПСЕ 4	ПСЕ 5	ПСЕ 6	

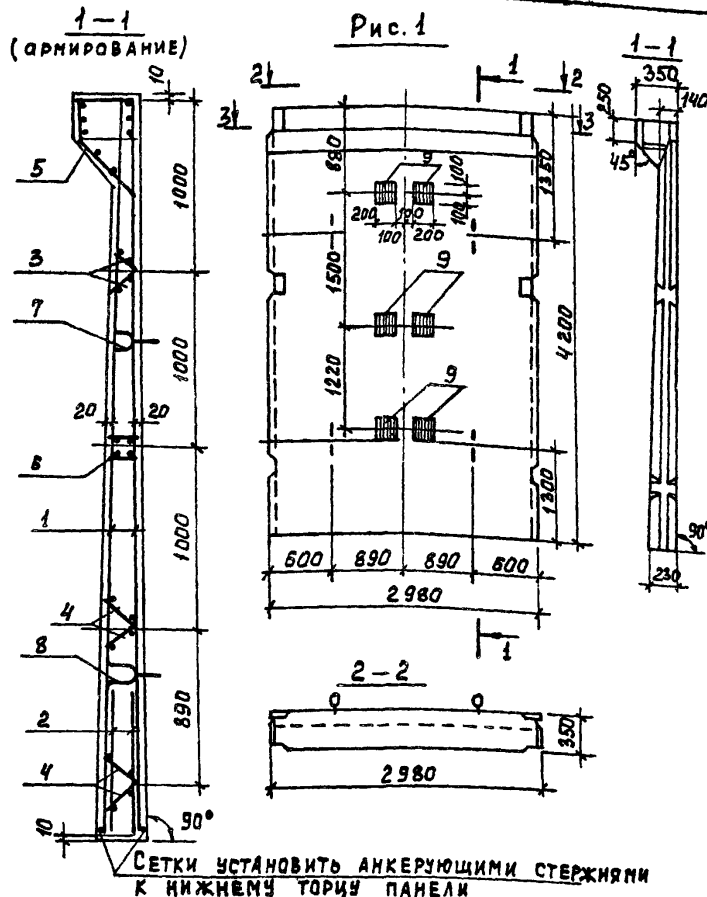
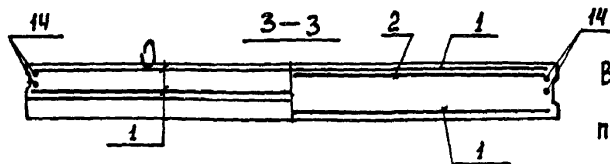

В СКОБКАХ ДАНО КОЛИЧЕСТВО САЛЬНИКОВ ДЛЯ ПРОИЗВОДИТЕЛЬНОСТИ 200 м<sup>3</sup>/сут.

ОБОЗНАЧЕНИЕ	МАРКА	Рис.
ТП 902-3-56,87 КЖИ. 51.0.0.0	ПСЕ 1	1

ПРИВЯЗКА	ПРОВЕР. ЛОУЦКЕР	
	СТ. ИЖ. СМЕРНОВА	
	РУК. ГР. КРАСНОВА	
	ГИП ЛОУЦКЕР	
	Н. КОНТР. ЛОУЦКЕР	
ИНВ. №	НАЧ. ОТД. КРАСАВИН	

ТП 902-3-56,87	КЖИ. 51.0.0.0
ПАНЕЛЬ СТЕНОВАЯ (ПСЕ 1 ... ПСЕ 6)	СТАДИЯ   МАССА   МАСШТАБ
	P   6330   1:50
	Лист 1   Листов 3
	ЦНИИЭП ИНЖЕНЕРНОГО ОБОРУДОВАНИЯ Г. МОСКВА

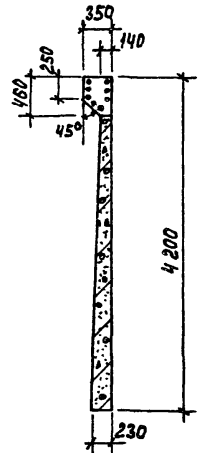
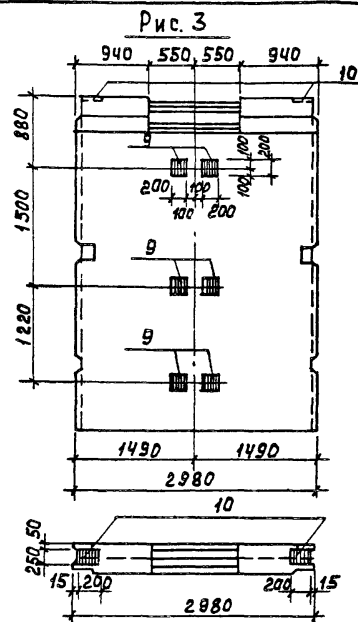
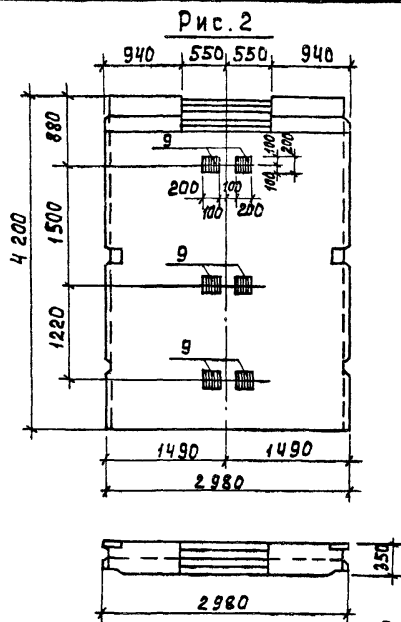

ОБОЗНАЧЕНИЕ	МАРКА	Р/С
ТЛ902-3-56,87	КЖИ.51.0.0.0-01	ПСБ 2
		ПСБ 3

ВЕДОМОСТЬ РАСХОДА СТАЛИ НА ЭЛЕМЕНТ, КР.

МАРКА ЭЛЕМЕНТА	АРМАТУРНЫЕ ИЗДЕЛИЯ					ЗАКЛАДНЫЕ ИЗДЕЛИЯ													Общий расход					
	ПРОВОДКА	АРМАТУРА КЛАССА				Всего	ПРОВОДКА	АРМАТУРА КЛАССА					ПРОКАТ			МАРКА	Всего							
		Вр-1	А - III					Вр-1	А-I	А-С-II	А - III			В Ст 3 кл 2										
	ГОСТ 6127-80	ГОСТ 5781-82				ГОСТ 6127-80	ГОСТ 5781-82					ГОСТ 19903-74*			ГОСТ 3262-75									
φ5	φ10			Итого	φ5	φ10	φ18	φ10	φ12	φ14	Итого	S=5	S=8	S=10	Итого	ТРУБА	ТРУБА	ТРУБА	Итого					
ПСБ 1	22,8	74,0			74,0	96,8	5,5	8,2	13,6	2,9	10,2	18,6	53,5	3,7	21,2	37,7	62,6				121,6	218,4		
ПСБ 2	22,8	74,0			74,0	96,8	5,5	8,2	13,6	2,9	10,2	18,6	53,5	3,7	21,2	37,7	62,6				121,6	218,4		
ПСБ 3	22,8	74,0			74,0	96,8	5,5	8,2	13,6	2,9	10,2	23,3	58,2	3,7	21,2	45,5	70,4				134,1	230,9		
ПСБ 4	22,8	74,0			74,0	96,8	5,5	8,2	13,6	0,5	10,2	18,6	51,1	3,7	21,2	12,0	36,9	11,2	2,4	6,0	3,6	10,8	104,3	201,1
ПСБ 5	22,8	74,0			74,0	96,8	5,5	8,2	13,6	0,5	10,2	18,6	51,1	3,7	21,2	12,6	37,5	12,0	2,4	6,0	3,6	10,8	108,1	202,9
ПСБ 6	22,8	74,0			74,0	96,8	5,5	8,2	13,6		10,2	18,6	50,6	3,7	21,2	13,3	39,1	13,2	2,4	9,0	3,6	10,8	110,1	207,5
																					9,0	9,0	94,8	191,6

В числителе дан расход стали для производительности 100 м³/сутки, в знаменателе - для производительности 200 м³/сутки.

ТЛ 902-3-56,87	КЖИ. 51.0.0.0	Лист 2
----------------	---------------	--------

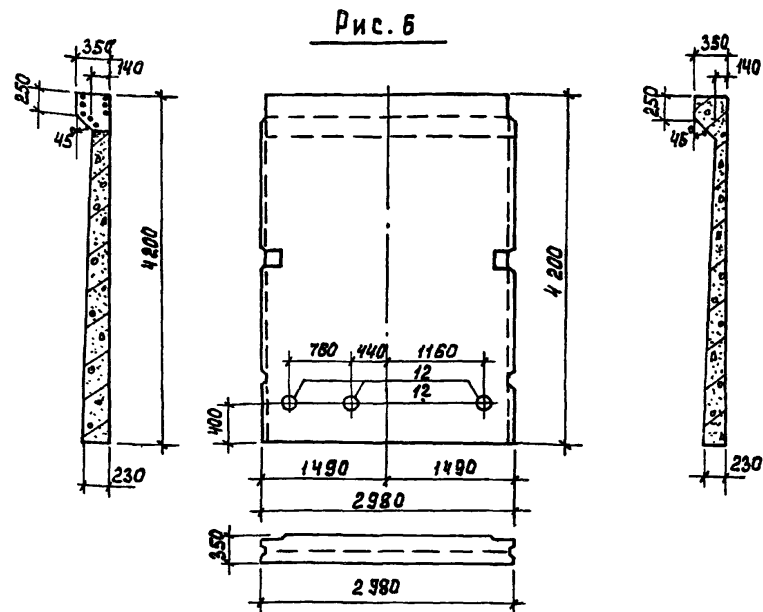
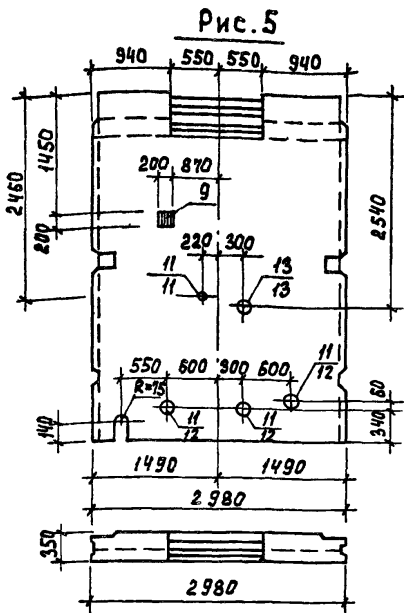
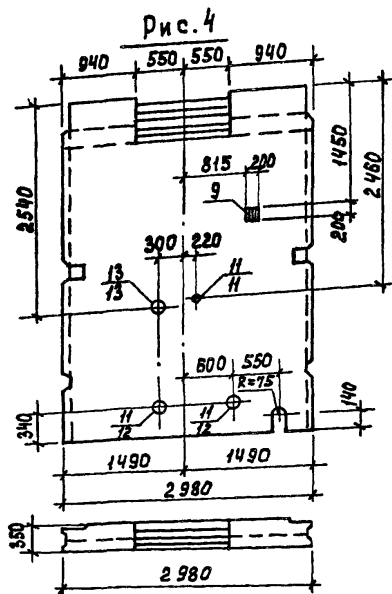

ОБОЗНАЧЕНИЕ	МАРКА	РИС.
ТП902-3-56,87 КЖИ.51.0.0.0-03	ПСЕ 4	4
	-04 ПСЕ 5	5
	-05 ПСЕ 6	6

1. Стеновые панели ПСЕ 4-ПСЕ 6 выполняются в опалубочной форме панели ПС1-42-Б1 по серии 3.900-3 вып. 4/82 часть 1. Отверстие в обвязочной балке выполняется путем установки деревянного вкладыша. Арматура обвязочной балки, попадающая в отверстие не вырезается.
2. Арматуру панели, перерезанную салньником, отогнуть и приварить к корпусу салньника.
3. Анкерующие стержни поз. 10 отогнуть по месту.
4. Позиции салньников в числителе даны для производительности 100 м<sup>3</sup>/сутки.

ФОРМАТ	ЗОНА	Пос.	ОБОЗНАЧЕНИЕ	НАИМЕНОВАНИЕ	КОЛ.	ПРИМЕЧ.
				ДОКУМЕНТАЦИЯ		
А3			ТП 902-3-56м87 КЖИ. ТТ	ТЕХНИЧЕСКИЕ ТРЕБОВАНИЯ		
			3.900-3 Вып. 4/82	СБОРНЫЕ ЖЕЛЕЗОБЕТОННЫЕ КОНСТРУКЦИИ ЕМКОСТНЫХ СООРУЖЕНИЙ ДЛЯ ВОДОСНАБЖЕНИЯ И КАНАЛИЗАЦИИ		
				СБОРОЧНЫЙ ЧЕРТЕЖ		
				СБОРОЧНЫЕ ЕДИНИЦЫ		
	1		3.900-3 Вып.4/82 часть 1	Панель стеновая ПС1-42-Б1	1	
			Переменные данные	для исполнения		
				ТП 902-3-56,87 КЖИ.52.000-01		
				52.000-02		
				СБОРОЧНЫЕ ЕДИНИЦЫ		
	3		ТП 902-3-56,87 КЖИ.51.0.1.0	ИЗДЕЛИЕ ЗАКЛАДНОЕ МН 1 е	1	
	4		5.900-2	Сальник dу=50, l=200	2	
	5		5.900-2	dу=80, l=200	1(2)	
	6		5.900-2	dу=100, l=200	1(2)	
				ТП 902-3-56,87 КЖИ.52.00.0-03		
				СБОРОЧНЫЕ ЕДИНИЦЫ		
	2		1.400-15. В1. 150-20	ИЗДЕЛИЕ ЗАКЛАДНОЕ МН 136-3	1	
	3		ТП 902-3-56м87 КЖИ.51.0.1.0	МН 1 е	2	

В скобках дано количество закладных изделий для производительности 200 м<sup>3</sup>/сутки.

ПРИВЯЗАН			
ИНВ. №			

ТП 902-3-56м87 КЖИ. 52.0.0.0

ПРОВЕР ЛОУИКЕР  
 С.И.ИЖ. СМЕРНОВА  
 Р.У.К. Г.Р. КРАСНОВА  
 Г.И.П. ЛОУИКЕР  
 Н.КОНТР. ЛОУИКЕР  
 НАЧ.ОТД. КРАСАВИН

Панель стеновая  
 (ПС1-42-Б1-1... ПС1-42-Б1-6)

СТАДИЯ Лист Листов  
 Р 1 2  
 ЦНИИЭП  
 ИНЖЕНЕРНОГО ОБОРУДОВАНИЯ  
 Г. МОСКВА

ТП 902-3-56,87	КЖИ. 52.0.0.0	Лист
		2

А Л Б О М И У

И.И.В. НЕПОДАЛ. ПОДПИСЬ И АТТЕСТАЦИЯ И.И.В.

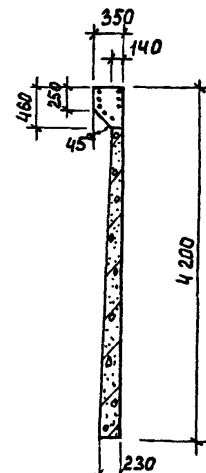
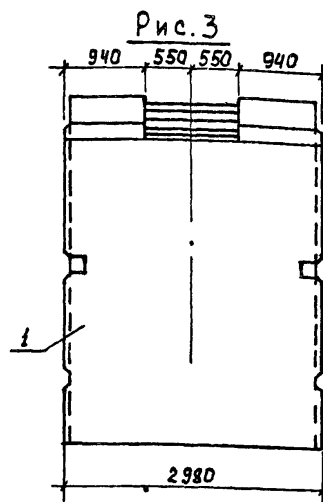
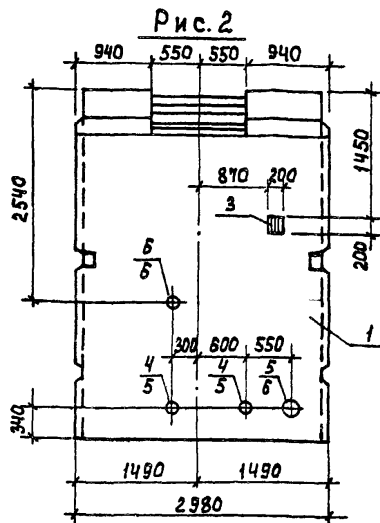
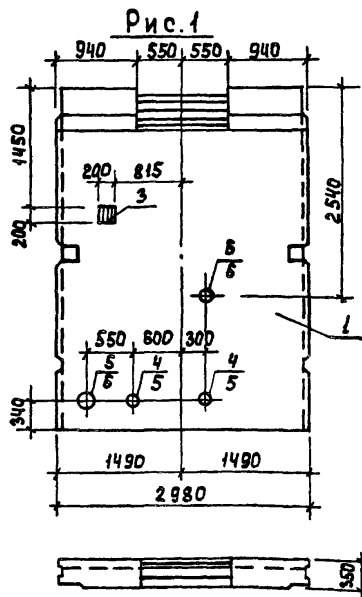

1. ОТВЕРСТИЕ В ОБВЯЗОЧНОЙ БАЛКЕ ВЫПОЛНЯЕТСЯ ПУТЕМ УСТАНОВКИ ДЕРЕВЯННОГО ВКЛАДЫША. АРМАТУРА ОБВЯЗОЧНОЙ БАЛКИ, ПОПАДАЮЩАЯ В ОТВЕРСТИЕ, НЕ ВЫРЕЗАЕТСЯ.
2. АРМАТУРУ ПАНЕЛИ, ПЕРЕРЕЗАННУЮ САЛЬНИКОМ, ОТОГНУТЬ И ПРИВАРИТЬ К КОРПУСУ САЛЬНИКА.
3. ПОЗИЦИИ САЛЬНИКОВ В ЧИСЛИТЕЛЕ ДАНЫ ДЛЯ ПРОИЗВОДИТЕЛЬНОСТИ 100 м<sup>3</sup>/СУТКИ.

ОБОЗНАЧЕНИЕ	МАРКА	РИС.
ТП902-3-5Бм87	КЖИ.52.0.0.0	ПС1-42-Б1-1
	-01	ПС1-42-Б1-2
	-02	ПС1-42-Б1-3

		ТП 902-3-5Бм87		КЖИ.52.0.0.0СБ	
ПРИВЯЗАН		ПРОВЕР. ЛОУЦКЕР		ПАНЕЛЬ СТЕНОВАЯ	
		СТ.ИНЖ. СМЕРНОВА		ПС1-42-Б1-1 ... ПС1-42-Б1-6	
		РУК.ГР. КРАСНОВА		СБОРОЧНЫЙ ЧЕРТЕЖ	
		Г.И.П. ЛОУЦКЕР		СТАДИЯ	МАССА
		Н.КОНТР. ЛОУЦКЕР		Р	5950
ИНВ.№		НАЧ.ОТД. КРАСОВИЧ		НАСЦАТАБ	1:50
				ЛИСТ 1	ЛИСТОВ 2
				ЦНИИЭП	
				ИНЖЕНЕРНОГО ОБОРУДОВАНИЯ	
				Г. МОСКВА	

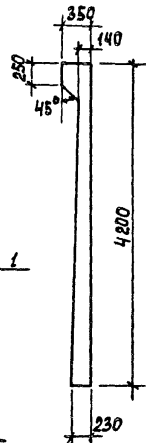
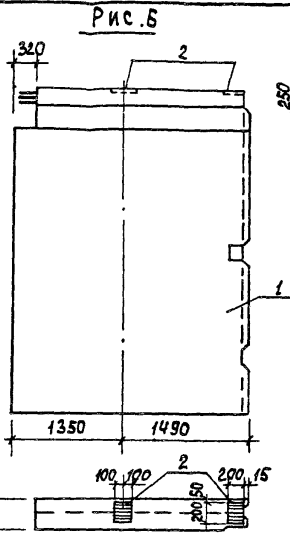
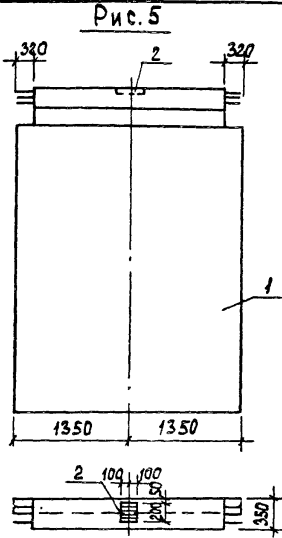
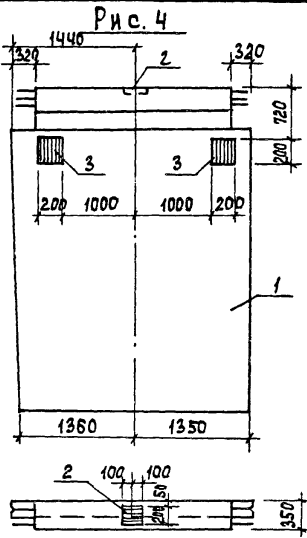

ОБОЗНАЧЕНИЕ	МАРКА	Рис.
ТП 902-3-56,87	КЖИ.52.000-03 ПС1-42-Б1-4	4
	-04 ПС1-42-Б1-5	5
	-05 ПС1-42-Б1-6	6

ВЕДОМОСТЬ РАСХОДА СТАЛИ НА ДОПОЛНИТЕЛЬНЫЕ ЗАКЛАДНЫЕ ДЕТАЛИ НА ЭЛЕМЕНТ, КГ.

МАРКА ЭЛЕМЕНТА	ЗАКЛАДНЫЕ ИЗДЕЛИЯ										ОБЩИЙ РАСХОД	
	АРМАТУРА КЛАССА Я - III			ПРОКАТ МАРКИ В ст 3 кп 2								
	ГОСТ 5781 - 82			ГОСТ 19903 - 74 *			ГОСТ 3262 - 75 *					
	φ 10	φ 14	Итого	S=10		Итого	ТРУБА φ100x4,5	ТРУБА φ125x4,5	ТРУБА φ150x4,5	Итого		
ПС1-42-Б1-1	0,5		0,5	12,3 13,1		12,3 13,1	4,8	3,0	3,5	7,2	11,4 13,2	24,2 26,8
ПС1-42-Б1-2	0,5		0,5	12,3 13,1		12,3 13,1	4,8	3,0	3,5	7,2	11,4 13,2	24,2 26,8
ПС1-42-Б1-3												
ПС1-42-Б1-4	0,8	2,34	3,14	16,8		16,8						19,74
ПС1-42-Б1-5		2,34	2,34	3,9		3,9						6,24
ПС1-42-Б1-6		4,68	4,68	7,8		7,8						12,48

1. Арматуру стеновых панелей ПС1-42-Б1-4 и ПС1-42-Б1-5 обрезать с двух сторон, а панели ПС1-42-Б1-6 одной стороны на 140 мм.
2. В числителе дан расход стали для производительности 100 м<sup>3</sup>/сутки, а в знаменателе - для производительности 200 м<sup>3</sup>/сутки.

ТП 902-3-56,87	КЖИ.52.0.0.0	Лист 2
----------------	--------------	--------

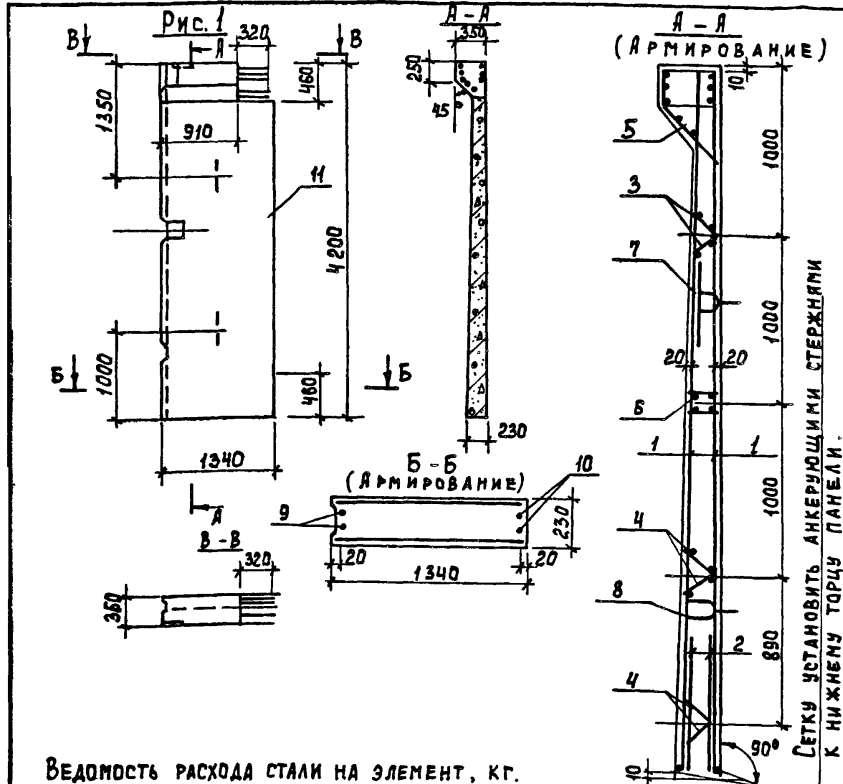

ВЕДОМОСТЬ РАСХОДА СТАЛИ НА ЭЛЕМЕНТ, КГ.

МАРКА ЭЛЕМЕНТА	АРМАТУРНЫЕ ИЗДЕЛИЯ		ЗАКЛАДНЫЕ ИЗДЕЛИЯ							ОБЩИЙ РАСХОД			
	ПРОВОЛОКА	АР-РА КЛАССА	ПРОВОЛОКА	АРМАТУРА КЛАССА			ПРОКАТ МАРКИ	ВСЕГО					
	Вр-1	А-III		Вр-1	А-I	А-II						А-III	Вст 3 кп2
	ГОСТ 6727-60	ГОСТ 5781-82	ГОСТ 6727-60	ГОСТ 5781-82			ГОСТ 19903-79						
ПС <sub>Е</sub> 13	φ5	φ10	ВСЕГО	φ5	φ10	φ18	φ8	φ12	φ14	S=5	S=8	ВСЕГО	
	9.5	34.0	43.5	1.8	4.1	6.8	0.5	4.5	7.4	1.7	10.8	37.6	81.1

ОБОЗНАЧЕНИЕ	МАРКА	РИС.
ТП 902-3-56,87 КЖИ.53.0.0.0	ПС <sub>Е</sub> 13	1

ПРИВЯЗАН	
ИНВ №	

ФОРМА	КОЛ	ПОЗ.	ОБОЗНАЧЕНИЕ	НАИМЕНОВАНИЕ	КОЛ	ПРИМЧ.
				<u>ДОКУМЕНТАЦИЯ</u>		
А3			ТП 902-3-56,87 КЖИ.ТТ 3.900-3 вып. 4/82	ТЕХНИЧЕСКИЕ ТРЕБОВАНИЯ СБОРНЫЕ ЖЕЛЕЗОБЕТОННЫЕ КОНСТРУКЦИИ ЕМКОСТНЫХ СО- РУЖЕНИЙ ДЛЯ ВОДОСНАБЖЕ- НИЯ И КАНАЛИЗАЦИИ.		
				<u>СБОРОЧНЫЕ ЕДИНИЦЫ</u>		
	1		ТП 902-3-56,87 КЖИ.53.0.1.0	СЕТКА АРМАТУРНАЯ С-21а	2	
	2		2.0	СЕТКА АРМАТУРНАЯ С-22а	2	
	3		3.0	КАРКАС Кр-1а	1	
	4		4.0	Кр-2а	2	
	5		1.0.0	ИЗДЕЛИЕ ЗАКЛАДНОЕ МН 3а	1	
	6		2.0.0	МН 12а	1	
	7		3.900-3 вып. 4/82 ЧАСТЬ 2	МН 25	1	
	8		3.900-3 вып. 4/82 ЧАСТЬ 2	МН-26	1	
				<u>ДЕТАЛИ</u>		
Б4	9		ТП 902-3-56,87 КЖИ.53.0.0.1	А-III-10-ГОСТ 5781-82 E=4180	2	2.6 кг
Б4	10			А-III-10-ГОСТ 5781-82 E=3720	2	2.3 кг
				<u>МАТЕРИАЛЫ</u>		
	11			БЕТОН В15; F75; w4	1.27	м <sup>3</sup>

ТП 902-3-56,87		КЖИ.53.0.0.0	
СТЕНОВАЯ ПАНЕЛЬ ПС <sub>Е</sub> 13			
СТАИЯ	МАССА	МАСШТАБ	
Р	3165	1:50	
ЛИСТ		ЛИСТОВ 1	
ЦНИИЭП ИНЖЕНЕРНОГО ОБОРУДОВАНИЯ Г. МОСКВА			

ПРОВЕР. ЛОУЦКЕР  
 СТ. ИНЖ. СМЕРНОВА  
 РУК. ГР. КРАСНОВА  
 Г. И. П. ЛОУЦКЕР  
 И. КОНТР. ЛОУЦКЕР  
 НАЧ. ОТД. КРАСАВИН



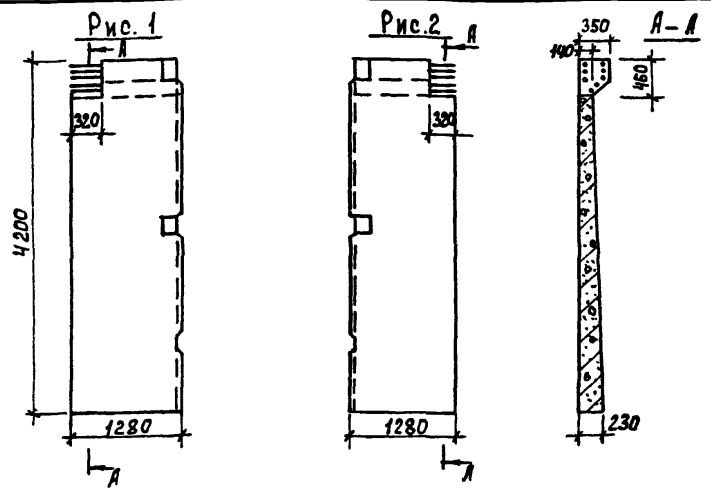

Обозначение	Марка	Рис.
Тп 902-3-56,87 КЖИ.26.0.00	ПСЕ 14	1
-01	ПСЕ 15	2

Панели ПСЕ 14, ПСЕ 15 выполняются попарно в одной опалубочной форме стеновой панели ПС1-42-Б1 по серии 3.900-3 вып. 4/82 путем установки деревянных перегородок. Все арматурные сетки и каркасы разрезаются пополам.

ПРИВЯЗАН			
ИНВ.№			

Тп 902-3-56,87 КЖИ. 54.0.0.0

ПРОВЕР. ЛОЩИКЕР  
 СТ.ИНЖ. СМИРНОВА  
 РУК.ГР. КРАСНОВА  
 ГИП ЛОЩИКЕР  
 Н.КОНТР. ЛОЩИКЕР  
 НАЧ.ОТД. КРАСАВИН

Панель стеновая ( ПСЕ 14, ПСЕ 15)

СТАДИЯ	МАССА	МАСШТАБ
Р	3165	1:50
Лист	Листов 1	
<b>ЦНИИЭП</b> ИНЖЕНЕРНОГО ОБОРУДОВАНИЯ г. Москва Формат А4		

А Б Б О Н IV

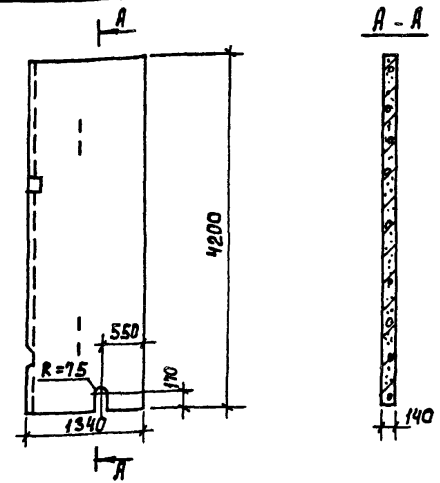

Панели ПГЕ 1 выполняются попарно в одной опалубочной форме перегородочной панели ПГ-42-1 по серии 3.900-3 вып. 6/82 путем установки деревянных перегородок. Все арматурные сетки и каркасы разрезаются пополам.

ИНВ.№ ПОДАТЬ ПОСЛЫСЬ И ДАТА ВЗАИМ.ИНВ.№

ПРИВЯЗАН			
ИНВ.№			

Тп 902-3-56,87 КЖИ. 55.0.0.0

ПРОВЕР. ЛОЩИКЕР  
 СТ.ИНЖ. СМИРНОВА  
 РУК.ГР. КРАСНОВА  
 ГИП ЛОЩИКЕР  
 Н.КОНТР. ЛОЩИКЕР  
 НАЧ.ОТД. КРАСАВИН

Панель перегородочная ПГЕ 1

СТАДИЯ	МАССА	МАСШТАБ
Р	2190	1:50
Лист	Листов 1	
<b>ЦНИИЭП</b> ИНЖЕНЕРНОГО ОБОРУДОВАНИЯ г. Москва		

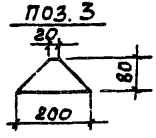
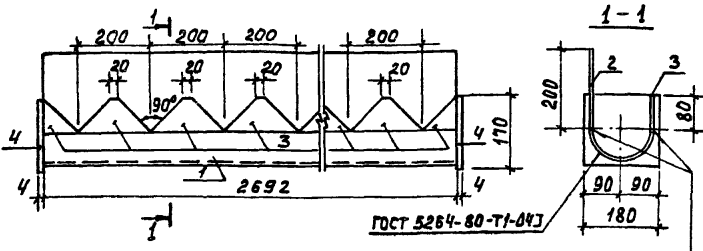

Альбом IV

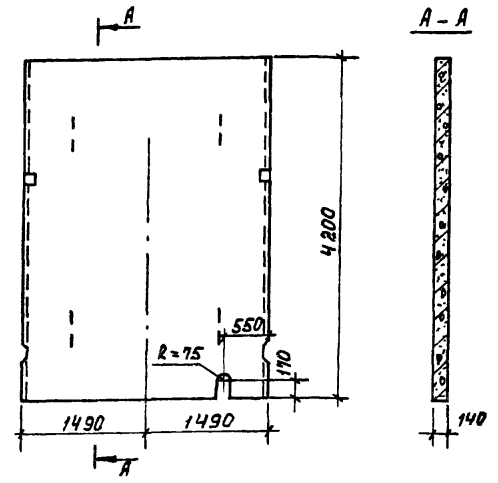

Форм. зона	Поз.	Обозначение	Наименование	Кол.	Примеч.
<u>Документация</u>					
А3		ТП 902-3-56м87	ТТ		Технические требования
<u>Детали</u>					
Б4	1	ТП 902-3-56м87	КЖИ П.О.Д.1	1	15,5 кг трубы 159x3x2692 Г.ОСТ 10104-78 ст.3 Г.ОСТ 10705-80
Б4	2		2	1	16,9 кг Полоса Б-2 4x200 Г.ОСТ 103-76 ст.2 Г.ОСТ 535-79 С-2692
Б4	3		3	18	0,5 кг Полоса Б-2 4x80 Г.ОСТ 103-76 ст.2 Г.ОСТ 535-79 С-200
Б4	4		4	2	1,0 кг Полоса Б-2 4x170 Г.ОСТ 103-76 ст.2 Г.ОСТ 535-79 С-180

ПРИВЯЗАН



Инв. №

ПРИВЯЗАН

Инв. №

ТП 902-3-56м87		КЖИ. Т.1.0.0.0	
ЛОТОК	ЛТ 1	СТАДИЯ	МАССА
		Р	42,4
			1:10
			1
<b>ЦНИИЭП</b> ИНЖЕНЕРНОГО ОБОРУДОВАНИЯ Г. МОСКВА			
ПРОВЕР. ЛОУЧКЕР С.И.ИЖ. СМЯРНОВА Г.И.П. ЛОУЧКЕР И.КОНТР. ЛОУЧКЕР НАЧ.ОТД. КРАСАВИН	С.И.ИЖ. Л.П. Л.П. Л.П.		

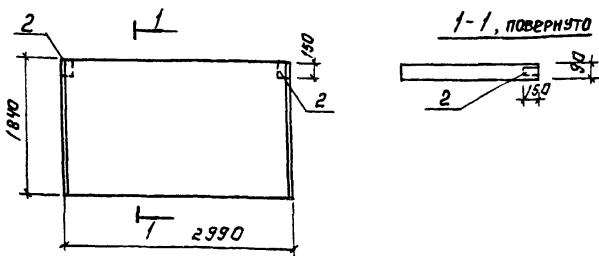
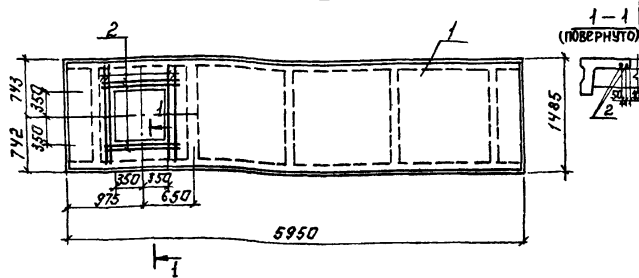
ТП 902-3-56м87		КЖИ. 56.0.0.0	
ПАНЕЛЬ ПЕРЕГОРОДОЧНАЯ	(ЛГ-42-1)	СТАДИЯ	МАССА
		Р	4230
			1:50
			1
<b>ЦНИИЭП</b> ИНЖЕНЕРНОГО ОБОРУДОВАНИЯ Г. МОСКВА			
ПРОВЕР. ЛОУЧКЕР С.И.ИЖ. СМЯРНОВА Р.У.К.Г. КРАСНОВА Г.И.П. ЛОУЧКЕР И.КОНТР. ЛОУЧКЕР НАЧ.ОТД. КРАСАВИН	Л.П. С.И.ИЖ. Л.П. Л.П. Л.П.		



Альбом IV

Формат	Зона	Поз.	Обозначение	Наименование	Кол.	Примеч.
				<u>Документация</u>		
А3			ТП 902-3-56м87	ТТ Технические требования		
			1.442.1-2 Вып.1	Плиты перекрытия ж.б. с армированием из стальной арматуры, укладываемые на стальные балки в соответствии с конструктивными требованиями плит шириной 1,5м.		
				<u>Сборочные единицы.</u>		
			1 1.442.1-2 Вып.1	Плита 2П1-6АУТ	1	
				<u>Детали</u>		
Б4	2		Т.п. 902-3-56м87 КЖИ.39.0.0.1	Я-III-8-ГОСТ 5781-82 8-1400	8	0,55 кг

Формат	Зона	Поз.	Обозначение	Наименование	Кол.	Примечание
				<u>Документация</u>		
А3			ТП 902-3-56м87	ТТ Технические требования		
			3.006.1-2/82 Вып.0	Сборочные железобетонные элементы и конструкции из железобетона		
				<u>Сборочные единицы.</u>		
			1 3.006.1-2/82.1-2-2.0	П14-3	1	
			2 3.400-6/76	Изделие закладное Ч-40	2	

Ведомость расхода стали на дополнительные закладные изделия, кг

Ведомость расхода стали на дополнительные закладные изделия, кг

Марка элемента	Изделия закладные		Всего
	Арматура закладная	Прокат марки	
2П1-6АУТ-1	Я-III	Всгз кл2	4,40
	ГОСТ 5781-82	ГОСТ 8509-72	
	Ø 8	Уг100	
	4,40	4,40	4,40

Марка элемента	Изделия закладные		Всего
	Арматура класса	Прокат марки	
П14-3-1	Я-III	Всгз кл2	1,4
	ГОСТ 5781-82	ГОСТ 8509-72	
	Ø 8	Уг100	
	1,4	1,4	1,4

ТП 902-3-56м87		КЖИ.39.0.0.0.	
ПЛИТА ПЕРЕКРЫТИЯ 2П1-6АУТ-1	СТАНДАРТНАЯ МАССА	МАШТАБ	
	Р 2400	1:50	
ПРОВЕР. ЛОУЧКЕР		ИНЖ. ПИРЖОВА	
ТИП ЛОУЧКЕР		И КОНТР. ЛОУЧКЕР	
НАЧ. ОТД. КРАСАВИН		ЦНИИЭП ИНЖЕНЕРНОГО ОБОРУДОВАНИЯ Г. МОСКВА	

ТП 902-3-56м87		КЖИ 38.0.0	
ПЛИТА ПЕРЕКРЫТИЯ П14-3-1	СТАНДАРТНАЯ МАССА	МАШТАБ	
	Р 1240	1:50	
ПРОВЕР. ЛОУЧКЕР		ИНЖ. ПИРЖОВА	
ТИП ЛОУЧКЕР		И КОНТР. ЛОУЧКЕР	
НАЧ. ОТД. КРАСАВИН		ЦНИИЭП ИНЖЕНЕРНОГО ОБОРУДОВАНИЯ Г. МОСКВА	

Рис. 1



Рис. 2



Лист IV

Формат	Зона	Поз.	Обозначение	Наименование	Кол.	Примеч.
				Документация		
A3			ТП 902-3-56,87 КЖИ. ТТ	Технические требования		
				Переменные данные для исполнения		
				ТП 902-3-56,87 КЖИ. 60.0.1.0		
				Детали		
Б4	1		ТП 902-3-56,87 КЖИ. 60.0.1.1	А-III-12-ГОСТ 5781-82; $\rho = 1330$	4	1,18 кг
Б4	2			А-III-8-ГОСТ 5781-82; $\rho = 860$	2	0,34 кг
				ТП 902-3-56,87 КЖИ. 60.0.1.0-01		
				Детали		
Б4	1			А-III-12-ГОСТ 5781-82; $\rho = 1330$	5	1,18 кг
Б4	3			А-III-8-ГОСТ 5781-82; $\rho = 1160$	2	0,46 кг

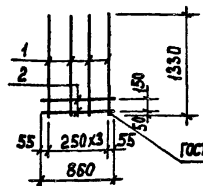
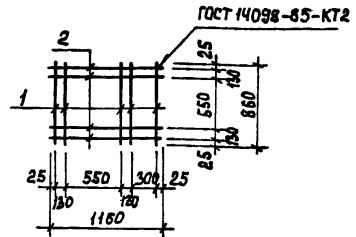
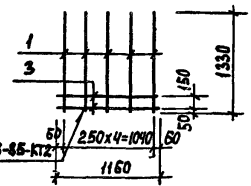
Формат	Зона	Поз.	Обозначение	Наименование	Кол.	Примеч.
				Документация		
A3			ТП 902-3-56,87 КЖИ. ТТ	Техническая документация		
				Детали		
Б4	1		ТП 902-3-56,87 КЖИ. 61.0.1.1	А-III-8-ГОСТ 5781-82 $\rho = 860$	5	0,34 кг
Б4	2			А-III-8-ГОСТ 5781-82 $\rho = 1160$	4	0,46 кг

Обозначение	Марка	Рис.	Масса, кг.	Привязан
ТП 902-3-56,87 КЖИ. 60.0.1.0	С1	1	5,4	
-01	С2	2	6,8	
				ИИВ. №
ТП 902-3-56,87 КЖИ. 60.0.1.0				
Сетка арматурная (С1; С2)		Стадия	Масса	Масштаб
		Р	СМ. ТАБЛ.	1:50
		Лист	Листов 1	
ЦНИИ ЭП Инженерного оборудования г. Москва				

Провер. Лоуцкер  
 Рук. гр. Краснова  
 Г.И.П. Лоуцкер  
 Н.Контр. Лоуцкер  
 Нач. отд. Красовин

Обозначение	Марка	Рис.	Масса, кг.	Привязан
ТП 902-3-56,87 КЖИ. 61.0.1.0	С3			
				ИИВ. №
ТП 902-3-56,87 КЖИ. 61.0.1.0				
Сетка арматурная С3		Стадия	Масса	Масштаб
		Р	3,53	1:50
		Лист	Листов 1	
ЦНИИ ЭП Инженерного оборудования г. Москва				

Провер. Лоуцкер  
 Рук. гр. Краснова  
 Г.И.П. Лоуцкер  
 Н.Контр. Лоуцкер  
 Нач. отд. Красовин

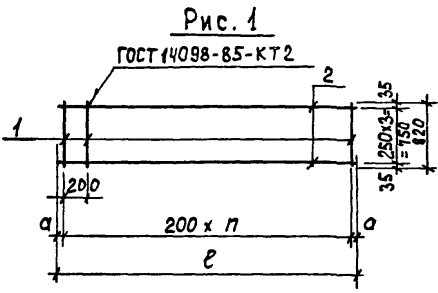

ФОРМАТ	ЗОНА	ПОС.	ОБОЗНАЧЕНИЕ	НАИМЕНОВАНИЕ	КОД-ВО НА ИСПОЛНЕНИЕ							ПРИМЕЧАНИЯ
					-	0.1	0.2	0.3	0.4	0.5	0.6	
					ДОКУМЕНТАЦИЯ							
А3			ТП 902-3-56м87 КЖИ.ТТ	ТЕХНИЧЕСКИЕ ТРЕБОВАНИЯ	X	X	X	X	X	X	X	
				ДЕТАЛИ								
Б4	1		КЖИ.47.0.1.1	А-III-8-ГОСТ 5781-82, l=820	30	35	34	14	22	7	22	
Б4	2			4 Вр I ГОСТ 6727-80								
				l=5960	4							
				l=6840		4						
				l=6750			4					
				l=2750				4				
				l=4260					4			
				l=1360						4		
				l=4350							4	

МАРКА	с4	с5	с6	с7	с8	с9	с10
-------	----	----	----	----	----	----	-----

ОБОЗНАЧЕНИЕ	МАРКА	РИС.	РАЗМЕРЫ, ММ.			МАССА, КГ.
			l	a	n	
ТП 902-3-56м87 КЖИ.47.0.1.0	с4	1	5960	80	29	12.6
-01	с5	1	6840	20	34	14.7
-02	с6	1	6750	75	33	14.2
-03	с7	1	2750	75	13	5.8
-04	с8	1	4260	30	21	9.2
-05	с9	1	1360	80	6	2.9
-06	с10	1	4350	75	21	9.2

ПРИВЯЗАН		ПРОВЕР. КРАСНОВА <i>Крас</i> СТИЖ. АНАНЬЕВА <i>Ана</i> РУК. ГР. КРАСНОВА <i>Крас</i> Г И П ЛОУЦКЕР <i>Лок</i> И. КОМТР. ЛОУЦКЕР <i>Лок</i> ИМВ. № _____	ТП 902-3-56м87 КЖИ.47.0.1.0  СЕТКА АРМАТУРНАЯ (с4 ... с10)	СТАДИЯ Р	МАССА см. ТАБЛ.	МАСШТАБ 1:50
				Лист	Листов 1	ЦНИИЭП ИНЖЕНЕРНОГО ОБОРУДОВАНИЯ Г. МОСКВА

Рис. 1



Рис. 2



ОБОЗНАЧЕНИЕ	Рис.	МАРКА	РАЗМЕРЫ, мм.			МАССА ЕД., кг
			l	a	delta	
тп902-3-56,87 КЖИ.48.1.0	1	КП1	6700	1200	1980	25,8
48.2.0	1	КП2	6700	1980	1200	25,8
48.3.0	1	КП3	5940	1200	1200	15,2
48.4.0	1	КП4	6810	1200	2070	26,0
48.5.0	1	КП5	6810	2070	1200	28,0
48.6.0	2	КП6				26,99

ПРИВЯЗАН

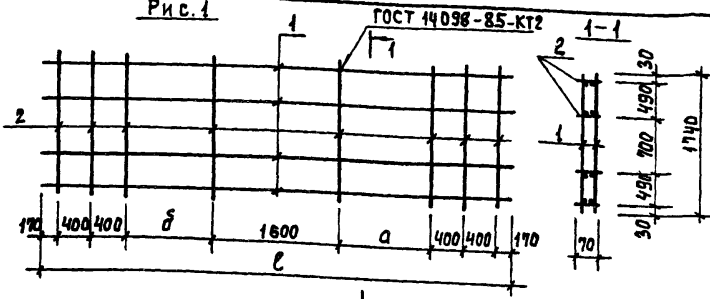
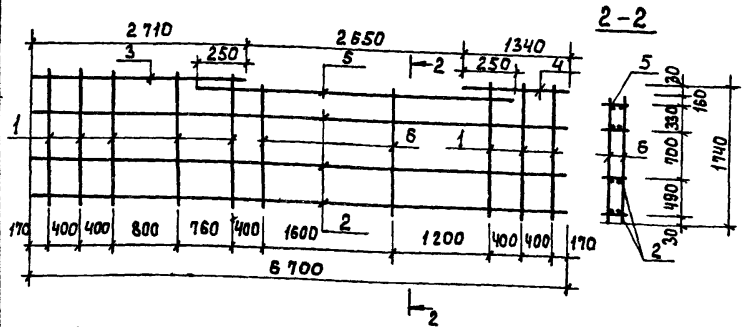
ИНВ. №	
--------	--

ФОРМАТ	КОЛ-ВО	ПОЗ.	ОБОЗНАЧЕНИЕ	НАИМЕНОВАНИЕ	КОЛ.	ПРИМЕЧАНИЕ
				<u>ДОКУМЕНТАЦИЯ</u>		
А3			тп902-3-56,87 КЖИ.ТТ	ТЕХНИЧЕСКИЕ ТРЕБОВАНИЯ		
				<u>ДЕТАЛИ</u>		
Б4	1		тп 902-3-56,87 КЖИ.48.1.0.1	5 Вр1 ГОСТ.6727-80; l=1740	16	0,27 кг
			<u>ПЕРЕМЕННЫЕ ДАННЫЕ ДЛЯ ИСПОЛНЕНИЙ</u>			
				тп 902-3-56,87 КЖИ.48.1.0.0		
			<u>СБОРОЧНЫЕ ЕДИНИЦЫ</u>			
А3	2		тп902-3-56,87 КЖИ.48.1.1.0	КАРКАС ПЛОСКИЙ КР1	4	
				тп902-3-56,87 КЖИ.48.2.0.0		
			<u>СБОРОЧНЫЕ ЕДИНИЦЫ</u>			
А3	2		тп902-3-56,87 КЖИ.48.1.1.0	КАРКАС ПЛОСКИЙ КР1	4	
				тп 902-3-56,87 КЖИ.48.3.0.0		
			<u>СБОРОЧНЫЕ ЕДИНИЦЫ</u>			
А3	2		тп 902-3-56,87 КЖИ.48.2.1.0	КАРКАС ПЛОСКИЙ КР2	4	
				тп902-3-56,87 КЖИ.48.4.0.0		
			<u>СБОРОЧНЫЕ ЕДИНИЦЫ</u>			
А3	2		тп902-3-56,87 КЖИ.48.3.1.0	КАРКАС ПЛОСКИЙ КР3	4	
				тп 902-3-56,87 КЖИ.48.5.0.0		
			<u>СБОРОЧНЫЕ ЕДИНИЦЫ</u>			
А3	2		тп 902-3-56,87 КЖИ.48.3.1.0	КАРКАС ПЛОСКИЙ КР3	4	
				тп 902-3-56,87 КЖИ.48.6.0.0		
			<u>СБОРОЧНЫЕ ЕДИНИЦЫ</u>			
	2		тп 902-3-56,87 КЖИ.48.1.1.0	КАРКАС ПЛОСКИЙ КР1	3	
	3		48.4.1.0	КР4	1	
	4		48.5.1.0	КР5	1	
	5		48.6.1.0	КР6	1	
	6		48.1.0.6	5 Вр1 ГОСТ 6727-80; l=1580	4	0,24 кг

тп 902-3-56,87		КЖИ.48.1.0.0	
КАРКАС ПРОСТРАНСТВЕННЫЙ (КП1...КП6)			
СТАДИЯ	МАССА	МАШТАБ	
Р	СМ. ТАБЛ	1:50	

ПРОВЕР. КРАСНОВА *И.Т.*  
 СТ.ИНЖ. АНАНЬЕВА *И.А.*  
 Рук.ГР. КРАСНОВА *И.Т.*  
 Г.И.П. ЛОУЦКЕР *Л.*  
 И.КОМП. ЛОУЦКЕР *Л.*  
 НАЧ.ОТД. КРАСАВИН *И.Т.*

ЛИСТ 1 ЛИСТ 1  
**ЦИННОП**  
 ИНЖЕНЕРНОЕ ОБОРУДОВАНИЕ  
 Г. МОСКВА

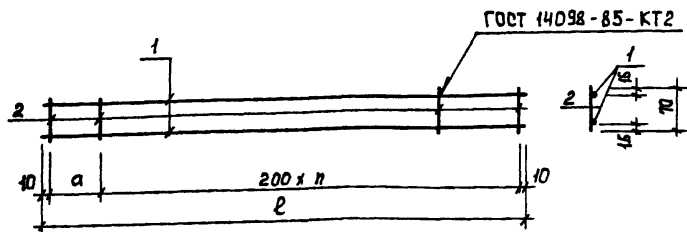

ОБОЗНАЧЕНИЕ	МАРКА	РАЗМЕРЫ, мм			МАССА, кг
		ℓ	а	л	
ТП 902-3-56,87 КЖИ.47.1.10	КР1	6700	80	33	5,53
2.1.0	КР2	5940	120	29	2,73
3.1.0	КР3	6810	190	33	5,43
4.1.0	КР4	2710	90	13	2,16
5.1.0	КР5	1340	120	6	1,07
6.1.0	КР6	3150	130	15	2,5

ПРИБЯЗАН

ИНВ. N

ФОРМАТ	ЗОНА	Поз.	ОБОЗНАЧЕНИЕ	НАИМЕНОВАНИЕ	КОЛ.	ПРИМЧ.
				<u>ДОКУМЕНТАЦИЯ</u>		
			ТП 902-3-56,87 КЖИ.ТТ	ТЕХНИЧЕСКИЕ ТРЕБОВАНИЯ		
				<u>ПЕРЕМЕННЫЕ ДАННЫЕ ДЛЯ ИСПОЛНЕНИЙ</u>		
				ТП 902-3-56,87 КЖИ.47.1.1.0		
				<u>ДЕТАЛИ</u>		
		Б4	1	КЖИ.47.1.1.1 А-III-8-ГОСТ 5781-82; ℓ=6700	2	2,65 кг
		Б4	2	2 4 Вр1 ГОСТ 6727-80; ℓ=70	35	0,001 кг
				ТП 902-3-56,87 КЖИ.47.2.1.0		
				<u>ДЕТАЛИ</u>		
		Б4	1	КЖИ.47.2.1.1 А-III-8-ГОСТ 5781-82; ℓ=5940	2	2,35 кг
		Б4	2	2 4 Вр1 ГОСТ 6727-80; ℓ=70	31	0,001 кг
				ТП 902-3-56,87 КЖИ.47.3.1.0		
				<u>ДЕТАЛИ</u>		
		Б4	1	КЖИ.47.3.1.1 А-III-8-ГОСТ 5781-82; ℓ=6810	2	2,70 кг
		Б4	2	2 4 Вр1 ГОСТ 6727-80; ℓ=70	35	0,001 кг
				ТП 902-3-56,87 КЖИ.47.4.1.0		
				<u>ДЕТАЛИ</u>		
		Б4	1	КЖИ.47.4.1.1 А-III-8-ГОСТ 5781-82; ℓ=2710	2	1,07 кг
		Б4	2	2 4 Вр1 ГОСТ 6727-80; ℓ=70	15	0,001 кг
				ТП 902-3-56,87 КЖИ.47.5.1.0		
				<u>ДЕТАЛИ</u>		
		Б4	1	КЖИ.47.5.1.1 А-III-8-ГОСТ 5781-82; ℓ=1340	2	0,53 кг
		Б4	2	2 4 Вр1 ГОСТ 6727-80; ℓ=70	8	0,001 кг
				ТП 902-3-56,87 КЖИ.47.6.1.0		
				<u>ДЕТАЛИ</u>		
		Б4	1	КЖИ.47.6.1.1 А-III-8-ГОСТ 5781-82; ℓ=3150	2	1,25 кг
		Б4	2	2 4 Вр1 ГОСТ 6727-80; ℓ=70	17	0,001 кг

ТП 902-3-56.87

КЖИ.47.1.1.0

КАРКАС ПЛОСКИЙ  
(КР1....КР6)

СТАДИЯ МАССА

МАСШТАБ

Р

СМ.  
ТАБЛ.

1:50

ЛИСТ

ЛИСТОВ 1

ЦНИИЭП  
ИНЖЕНЕРНОГО ОБОРУДОВАНИЯ  
С. ПОСЕВА

ФОРМАТ А3

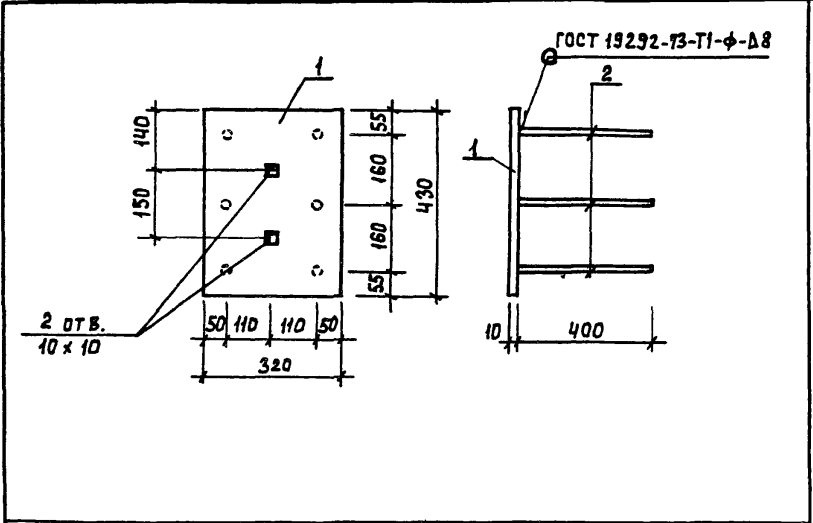

ФОРМАТ	ЗОНА	ПОЗ.	ОБОЗНАЧЕНИЕ	НАИМЕНОВАНИЕ	КОЛ.	ПРИМЕЧ.
			<u>ДОКУМЕНТАЦИЯ</u>			
A3			ТП 902-3-56м87	КЖИ. ТТ	Технические требования	
			<u>ДЕТАЛИ</u>			
B4	1		КЖИ. 62.0.1.1	Полоса Б-10х320 ГОСТ 82-70* Р=430	1	10,8 кг
B4	2		2	А-III-14-ГОСТ 5781-82 ; Р=400	6	0,48 кг

ПРИВЯЗАН	
ИНВ. №	

ТП 902-3-56м87		КЖИ. 62.0.1.0	
ИЗДЕЛИЕ ЗАКЛАДНОЕ М1		СТАДИЯ	МАССА
		Р	13,7
		МАСШТАБ	1:10
ПРОВЕР. ЛОУИКЕР РУК. ГР. КРАСНОВА ГИП ЛОУИКЕР Н. КОНТР. ЛОУИКЕР НАЧ. ОТД. КРАСАВИН		ЛИСТ	ЛИСТОВ 1
		<b>ЦНИИЭП</b> ИНЖЕНЕРНОГО ОБОРУДОВАНИЯ Г. МОСКВА	
ФОРМАТ А4			

Альбом IV

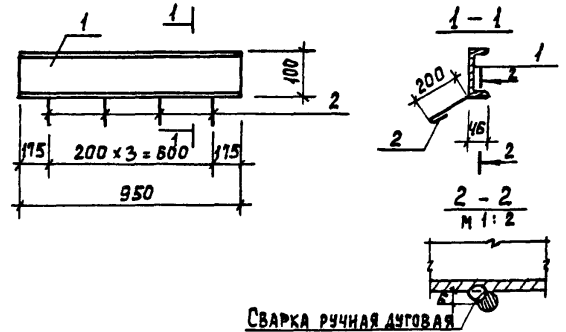

ФОРМАТ	ЗОНА	ПОЗ.	ОБОЗНАЧЕНИЕ	НАИМЕНОВАНИЕ	КОЛ.	ПРИМЕЧ.
			<u>ДОКУМЕНТАЦИЯ</u>			
A3			ТП 902-3-56м87	КЖИ. ТТ	Технические требования	
			<u>ДЕТАЛИ</u>			
B4	1		КЖИ. 63.0.1.1	ШВЕЛЕР 16 ГОСТ 8240-72 Р=1000	1	14,2 кг
B4	2		2	А-III-8-ГОСТ 5781-82 Р=300	4	0,12 кг

ПРИВЯЗАН	
ИНВ. №	

ТП 902-3-56м87		КЖИ. 63.0.1.0	
ИЗДЕЛИЕ ЗАКЛАДНОЕ МН2		СТАДИЯ	МАССА
		Р	14,7
		МАСШТАБ	1:20
ПРОВЕР. ЛОУИКЕР РУК. ГР. КРАСНОВА ГИП ЛОУИКЕР Н. КОНТР. ЛОУИКЕР НАЧ. ОТД. КРАСАВИН		ЛИСТ	ЛИСТОВ 1
		<b>ЦНИИЭП</b> ИНЖЕНЕРНОГО ОБОРУДОВАНИЯ Г. МОСКВА	
ФОРМАТ А4			

ИНВ. ПОДАЛ. ПОДПИСЬ И ДАТА ВЗРА. ИВ. И





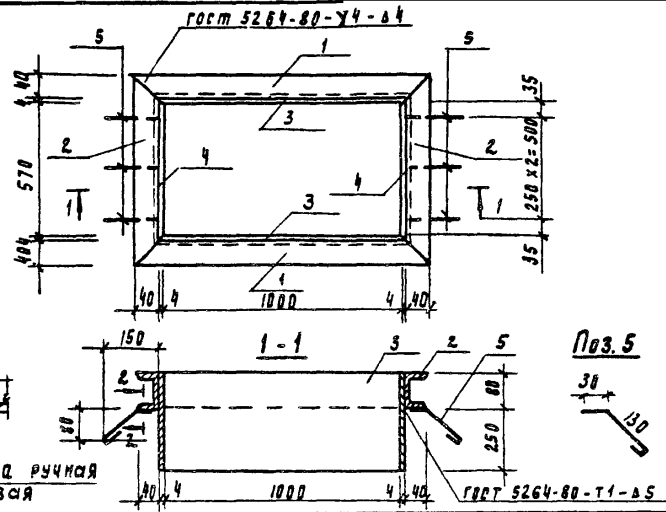

Альбом IV

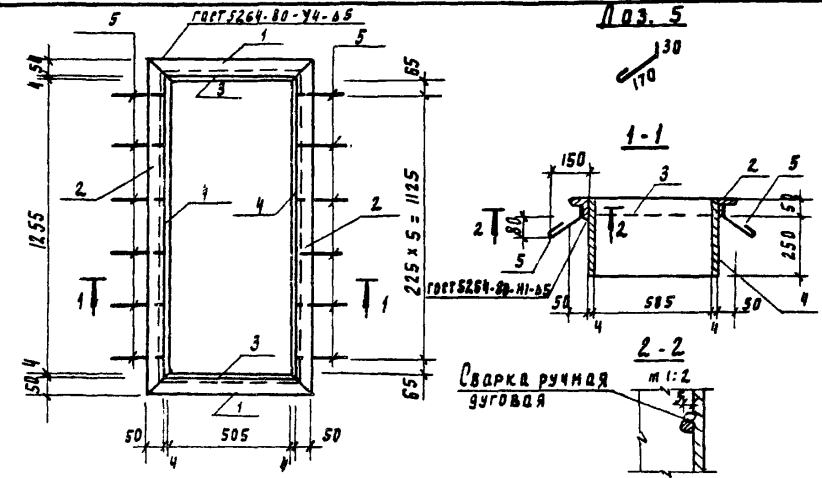

Формат	Зона	Поз	Обозначение	Наименование	Кол	Примечание
				Документация		
			ТЛ 902-3-56м87	кни. тт Технические требования		
				Детали		
Б4	1		кни. 64.0.1.1	Швеллер ст 3 гост 8240-72 л=1088	2	7.7 кг
Б4	2			Швеллер ст 3 гост 8240-72 л=658	2	4.65 кг
Б4	3			Полоса б-2 4х330 гост 82-70 л=1000	2	10.4 кг
Б4	4			Полоса б-2 4х330 гост 82-70 л=578	2	5.9 кг
Б4	5			А-Г-6-гост 5781-82 л=200	6	0.04 кг

Привязан		

			ТЛ 902-3-56м87	- кни. 64.0.1.0	
			СТАЛЬ	МАССА	МАСШТАБ
Провер	Лощикер		Р	57.6	1:20
Рук. гр.	Краснова		Листов 1		
Р.И.П.	Лощикер		ЦНИИЭП ИНЖЕНЕРНОГО ОБОРУДОВАНИЯ г. Москва		
Н. контр.	Лощикер				
Исх. ота.	Красавина				

Формат	Зона	Поз	Обозначение	Наименование	Кол	Примечание
				Документация		
			ТЛ 902-3-56м87	кни. тт Технические требования		
				Детали		
Б4	1		кни. 65.0.1.1	Уголок б-50х50 гост 8509-72 л=615	2	2.3 кг
Б4	2			Уголок б-50х50 гост 8509-72 л=1365	2	5.1 кг
Б4	3			Полоса б-2 4х300 гост 82-70 л=505	2	4.8 кг
Б4	4			Полоса б-2 4х300 гост 82-70 л=1265	2	11.9 кг
Б4	5			А-Г-6-гост 5781-82 л=250	12	0.06 кг

Привязан		

			ТЛ 902-3-56м87	- кни. 65.0.1.0	
			СТАЛЬ	МАССА	МАСШТАБ
Провер	Лощикер		Р	48.8	1:2
Рук. гр.	Краснова		Листов 1		
Р.И.П.	Лощикер		ЦНИИЭП ИНЖЕНЕРНОГО ОБОРУДОВАНИЯ г. Москва		
Н. контр.	Лощикер				
Исх. ота.	Красавина				

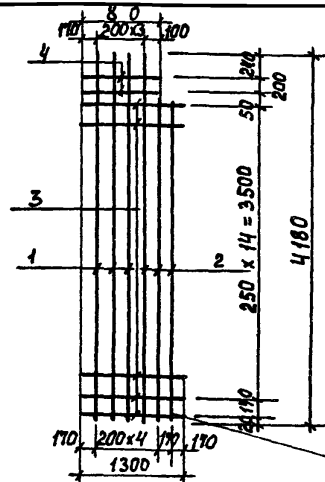

ГОСТ 14098-85-КТ2

ФОРМАТ	ЗОНА	ПОЗ.	ОБОЗНАЧЕНИЕ	НАИМЕНОВАНИЕ	КОЛ.	ПРИМЕЧ.
				<u>Документация</u>		
А3			ТП 902-3-56м87	КЖИ. ТТ Технические требования		
				<u>Детали</u>		
Б4	1		ТП 902-3-56м87	КЖИ.53.0.1.1 А-III-10-ГОСТ 5781-82 R=4180	4	2,58 кг
Б4	2			2 А-III-10-ГОСТ 5781-82 R=3720	2	2,30 кг
Б4	3			3 5 Вр I ГОСТ 6727-80 R=1310	16	0,20 кг
Б4	4			4 5 Вр I ГОСТ 6727-80 R=870	2	0,13 кг

ПРИВЯЗАН

ИНВ. №

ТП 902-3-56м87

КЖИ. 53.0.1.0

СЕТКА АРМАТУРНАЯ  
С-21а

СТАДИЯ	МАССА	МАСШТАБ
Р	18,38	1:50

Лист 1 Листов 1

ЦНИИЭП  
ИНЖЕНЕРНОГО ОБОРУДОВАНИЯ  
Г. МОСКВА

ФОРМАТ А4

ПРОВЕР. ЛОУЦКЕР  
СТ. ИНЖ. СМЕРНОВА  
РУК. ГР. КРАСНОВА  
ГИП ЛОУЦКЕР  
Н. КОНТР. ЛОУЦКЕР  
НАЧ. ОТД. КРАСАВИН

Альбом IV

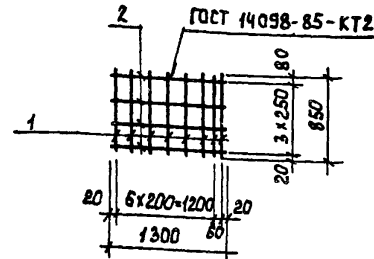

ФОРМАТ	ЗОНА	ПОЗ.	ОБОЗНАЧЕНИЕ	НАИМЕНОВАНИЕ	КОЛ.	ПРИМЕЧ.
				<u>Документация</u>		
А3			ТП 902-3-56м87	КЖИ. ТТ Технические требования		
				<u>Детали</u>		
Б4	1		ТП 902-3-56м87	КЖИ.53.0.2.1 А-III-10-ГОСТ 5781-82 R=850	8	0,52 кг
Б4	2			2 5 Вр I ГОСТ 6727-80 R=1300	4	0,20 кг

ПРИВЯЗАН

ИНВ. №

ТП 902-3-56м87

КЖИ. 53.0.2.0

СЕТКА АРМАТУРНАЯ  
С-22а

СТАДИЯ	МАССА	МАСШТАБ
Р	5,0	1:50

Лист 1 Листов 1

ЦНИИЭП  
ИНЖЕНЕРНОГО ОБОРУДОВАНИЯ  
Г. МОСКВА

ФОРМАТ А4

ИНВ. № подл. Подпись и дата ВЗЯТ. ИНВ. №

ПРОВЕР. ЛОУЦКЕР  
СТ. ИНЖ. СМЕРНОВА  
РУК. ГР. КРАСНОВА  
ГИП ЛОУЦКЕР  
Н. КОНТР. ЛОУЦКЕР  
НАЧ. ОТД. КРАСАВИН

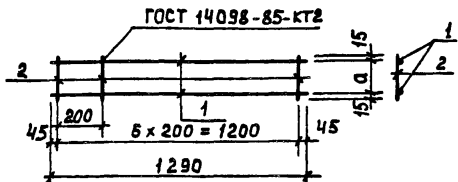

ФОРМАТ	ЗОНА	ПОЗ.	ОБОЗНАЧЕНИЕ	НАИМЕНОВАНИЕ	КОЛ.	ПРИМЧ.	
				<u>ДОКУМЕНТАЦИЯ</u>			
А3			ТП 902-3-56м87	КЖИ.ТТ	ТЕХНИЧЕСКИЕ ТРЕБОВАНИЯ		
				<u>ПЕРЕМЕННЫЕ ДАННЫЕ ДЛЯ ИСПОЛНЕНИЯ</u>			
				ТП	КЖИ.52.03.0		
				<u>ДЕТАЛИ</u>			
Б4	1		ТП 902-3-56м87	КЖИ.53.0.3.1	5Вр 1	ГОСТ 6127-80 E=1290 2 0.20 кг	
Б4	2				2	5Вр 1	ГОСТ 6127-80 E=130 7 0.02 кг
				ТП	КЖИ.52.03.0	-01	
				<u>ДЕТАЛИ</u>			
Б4	1		ТП 902-3-56м87	КЖИ.53.0.3.1	5Вр 1	ГОСТ 6127-80 E=1290 2 0.20 кг	
Б4	3				3	5Вр 1	ГОСТ 6127-80 E=195 7 0.03 кг

ОБОЗНАЧЕНИЕ	РАЗМЕРЫ, ММ		МАРКА	МАССА, КГ	ПРИВЯЗАН
	а				
ТП 902-3-56м87	100		Кр-1а	0.54	
-01	165		Кр-2а	0.61	Инв. №

ТП 902-3-56м87		КЖИ. 53.0.3.0	
КАРКАС ПЛОСКИЙ (Кр-1а, Кр-2а)			
СТАДИЯ	МАССА	МАСШТАБ	
Р	БМ. ТАБЛ.	1:20	
ЛИСТ		ЛИСТОВ 1	
<b>ЦНИИЭП</b> ИНЖЕНЕРНОГО ОБОРУДОВАНИЯ Г. МОСКВА			

ФОРМАТ А4

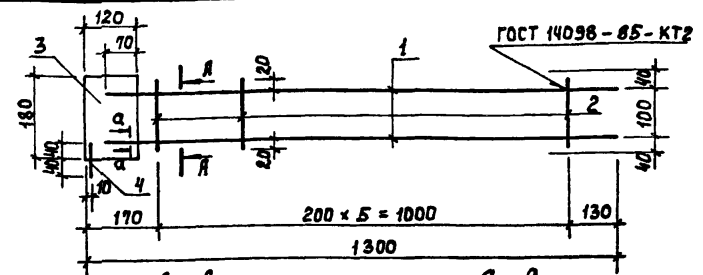

ФОРМАТ	ЗОНА	ПОЗ.	ОБОЗНАЧЕНИЕ	НАИМЕНОВАНИЕ	КОЛ.	ПРИМЧ.	
				<u>ДОКУМЕНТАЦИЯ</u>			
А3			ТП 902-3-56м87	КЖИ.ТТ	ТЕХНИЧЕСКИЕ ТРЕБОВАНИЯ		
				<u>ДЕТАЛИ</u>			
Б4	1		ТП 902-3-56м87	КЖИ.53.2.1.1	А-III-12-ГОСТ 5781-82 E=1260	2 1.12 кг	
Б4	2				2	5Вр 1	ГОСТ 6127-80 E=140 6 0.02 кг
Б4	3				3	Лист 5-2 5x120 ГОСТ 19903-74 E=180	1 0.15 кг
Б4	4				4	5Вр 1	ГОСТ 6127-80 E=80 1 0.01 кг

ОБОЗНАЧЕНИЕ	РАЗМЕРЫ, ММ		МАРКА	МАССА, КГ	ПРИВЯЗАН
	а				
ТП 902-3-56м87	100		Кр-1а	0.54	
-01	165		Кр-2а	0.61	Инв. №

ТП 902-3-56м87		КЖИ. 53.2.1.0	
КАРКАС ПЛОСКИЙ Кр-1а			
СТАДИЯ	МАССА	МАСШТАБ	
Р	3.12	1:40	
ЛИСТ		ЛИСТОВ 1	
<b>ЦНИИЭП</b> ИНЖЕНЕРНОГО ОБОРУДОВАНИЯ Г. МОСКВА			

ФОРМАТ А4

В АЛБОМ IV

ИНВ. № ПОДАТЬ ПОСЛЕСЫ К ДАТА ВЗАН. ИНВ. №

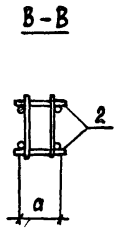
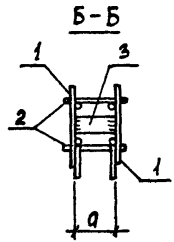
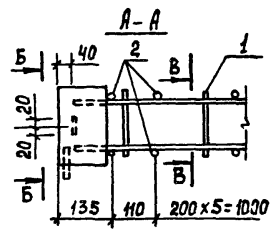
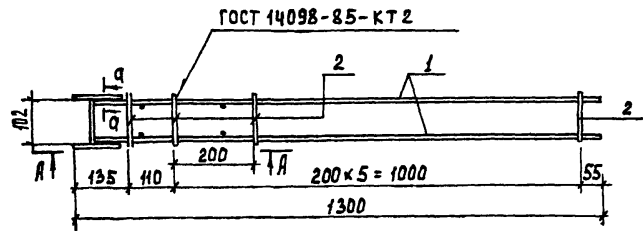

а - а  
М 1:2

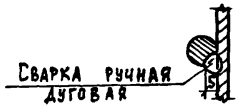

ФОРМАТ	ЗОНА	ПОЗ.	ОБОЗНАЧЕНИЕ	НАИМЕНОВАНИЕ	КОЛ.	ПРИМЕЧ.
А3			ТП 902-3-56м87	КЖИ.ТТ		
				ТЕХНИЧЕСКИЕ ТРЕБОВАНИЯ		
				СБОРОЧНЫЕ ЕДИНИЦЫ		
	1		КЖИ.53.2.1.0	КАРКАС ПЛОСКИЙ Кр-17а	2	
				ДЕТАЛИ		
Б4	2		ТП 902-3-56м87	53.2.0.1	А-П-6-ГОСТ 5781-82 E=130	7 0.03 кг
Б4	3			2	Лист Б-2 5x40 ГОСТ 19903-74* ВСТАВКА ГОСТ 14857-98 E=100	1 0.19 кг

Привязан		Провер. Лоуикер	ТП 902-3-56м87	КЖИ.53.2.0.0
		Ст.инж. Смирнова	Изделие закладное МН 12а	СТАДИЯ НАРРА
		Рук. гр. Краснова		МАСШТАБ
		Г.И.П. Лоуикер	Р	3.52
		И.контр. Лоуикер	Лист	Листов 1
Инв. №		Нак.отд. Красавин	ЦНИИЭП ИНЖЕНЕРНОГО ОБОРУДОВАНИЯ Г. МОСКВА	

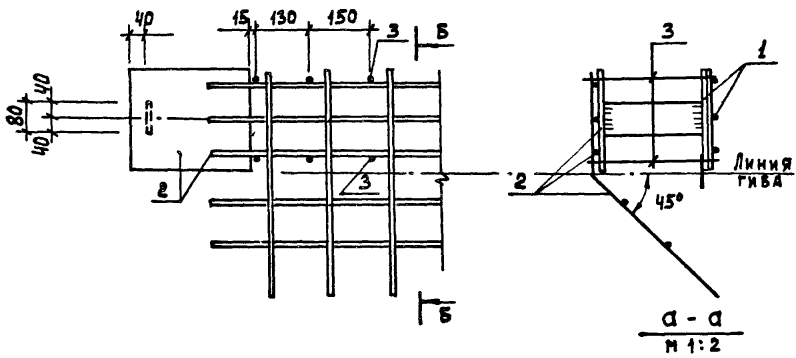
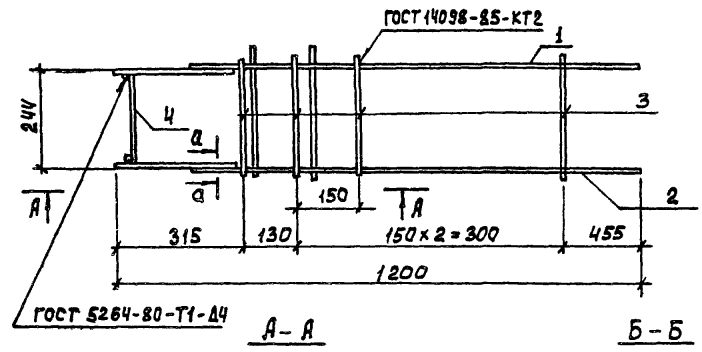

РЫШНАЯ АУГОВАЯ СВАРКА



ФОРМАТ	ЗОНА	Пос.	ОБОЗНАЧЕНИЕ	НАИМЕНОВАНИЕ	КОД	ПРИМЕЧАНИЕ
				ДОКУМЕНТАЦИЯ		
А3			ТП 902-3-56м87 КЖИ.ТТ	ТЕХНИЧЕСКИЕ ТРЕБОВАНИЯ		
				СБОРОЧНЫЕ ЕДИНИЦЫ		
		1	ТП 902-3-56м87 КЖИ.53.11.0	КАРКАС ПЛОСКИЙ Кр 8а	1	
		2		2.0 Кр 9а	1	
				ДЕТАЛИ		
Б4		3	ТП 902-3-56м87 КЖИ.53.1.0.3	А-III-Б-ГОСТ 5781-82 Р=315	4	0,06 кг
Б4		4		ПОЛОСА Б-8x80ГОСТ 82-70x825 ВСт3кп2ГОСТ 14637-79	1	1,12 кг

ПРИВЯЗАН

ИНВ. №

ПРОВЕР.	ЛОУЦКЕР	<i>[Signature]</i>
СТ.ИМЖ.	СМИРНОВА	<i>[Signature]</i>
РУК.ГР.	КРАСНОВА	<i>[Signature]</i>
Н.КОНТР.	ЛОУЦКЕР	<i>[Signature]</i>
НАЧ.ОТД.	КРАСАВИН	<i>[Signature]</i>

ТП 902-3-56м87		КЖИ.53.1.0.0	
ИЗДЕЛИЕ ЗАКЛАДНОЕ МН 3а		СТАДИИ	МАСШТАБ
Р	19.89	1:10	
ЛИСТ		ЛИСТОВ 1	
ЦНИИЭП ИНЖЕНЕРНОЕ ОБОРУДОВАНИЕ Г. МОСКВА			

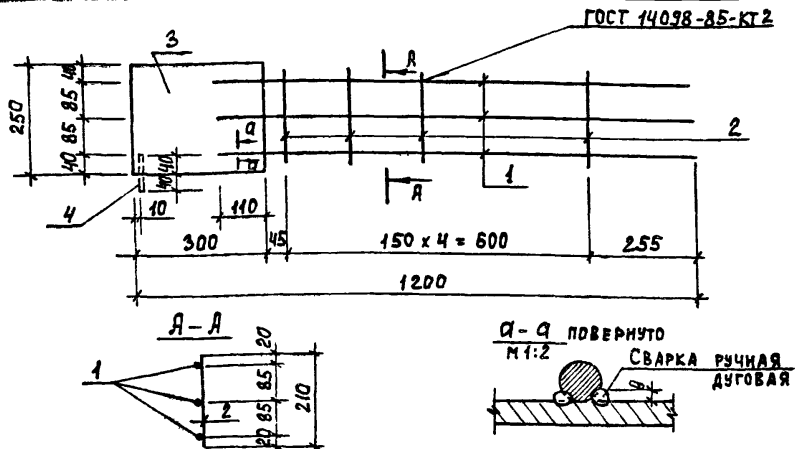

ФОРМАТ	ЗОНА	ПОЗ.	ОБОЗНАЧЕНИЕ	НАИМЕНОВАНИЕ	КОЛ.	ПРИМеч.
<u>ДОКУМЕНТАЦИЯ</u>						
А3			ТП 902-З-56м87 КЖИ.ТТ	ТЕХНИЧЕСКИЕ ТРЕБОВАНИЯ		
<u>ДЕТАЛИ</u>						
Б4	1		ТП 902-З-56м87 КЖИ.53.1.1.1	А-III-14-ГОСТ 5781-82 E=1010	3	1,23 кг
Б4	2			5 Вр 1 ГОСТ 6727-80 E=210	5	0,07 кг
Б4	3			ПОЛОСА Б-8x250 ГОСТ 82-70* E=300 ВСТ.3 КЛ2 ГОСТ 14631-79	1	5,02 кг
Б4	4			5 Вр 1 ГОСТ 6727-80 E=80	1	0,01 кг

ПРИВЯЗАН			
ИНВ. №			

ТП 902-3-56м87 КЖИ. 53. 1. 1. 0

КАРКАС ПЛОСКИЙ  
Кр-8а

СТАЛИЯ	МАССА	МАШТАБ
Р	9,07	1:20

ЛИСТ Листов 1  
**ЦНИИЭП**  
ИНЖЕНЕРНОГО ОБОРУДОВАНИЯ  
Г. МОСКВА

ФОРМАТ А4

ПРОВЕР. ЛОУЦКЕР  
СТ.ИНЖ. СМЕРНОВА  
РУК.ГР. КРАСНОВА  
Г.И.П. ЛОУЦКЕР  
Н.КОНТР. ЛОУЦКЕР  
НАЧ.ОТД. КРАСАВИН

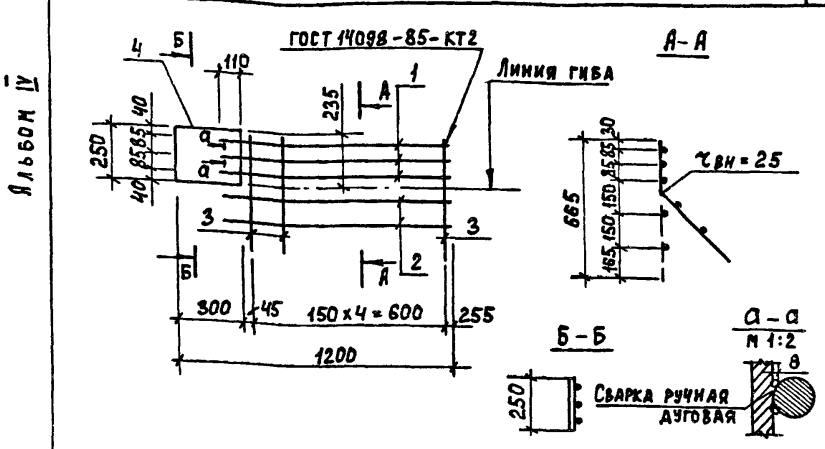

ФОРМАТ	ЗОНА	ПОЗ.	ОБОЗНАЧЕНИЕ	НАИМЕНОВАНИЕ	КОЛ.	ПРИМеч.
<u>ДОКУМЕНТАЦИЯ</u>						
А3			ТП 902-З-56м87 КЖИ.ТТ	ТЕХНИЧЕСКИЕ ТРЕБОВАНИЯ		
<u>ДЕТАЛИ</u>						
Б4	1		ТП 902-З-56м87 КЖИ.53.1.2.1	А-III-14-ГОСТ 5781-82 E=1010	3	1,23 кг
Б4	2			5 Вр 1 ГОСТ 6727-80 E=1040	2	0,16 кг
Б4	3			5 Вр 1 ГОСТ 6727-80 E=865	5	0,15 кг
Б4	4			ПОЛОСА Б-8x250 ГОСТ 82-70* E=300 ВСТ.3 КЛ2 ГОСТ 14631-79	1	4,7 кг

ПРИВЯЗАН			
ИНВ. №			

ТП 902-3-56м87 КЖИ. 53. 1. 2. 0

КАРКАС ПЛОСКИЙ  
Кр-9а

СТАЛИЯ	МАССА	МАШТАБ
Р	9,46	1:10

ЛИСТ Листов 1  
**ЦНИИЭП**  
ИНЖЕНЕРНОГО ОБОРУДОВАНИЯ  
Г. МОСКВА

ПРОВЕР. ЛОУЦКЕР  
СТ.ИНЖ. СМЕРНОВА  
РУК.ГР. КРАСНОВА  
Г.И.П. ЛОУЦКЕР  
Н.КОНТР. ЛОУЦКЕР  
НАЧ.ОТД. КРАСАВИН

22037-03 46

ФОРМАТ А4

ИНВ. № ПОДАТЬ ПОДАТЬСЯ И ДАТА ВЗАМ. ИИВ. И.

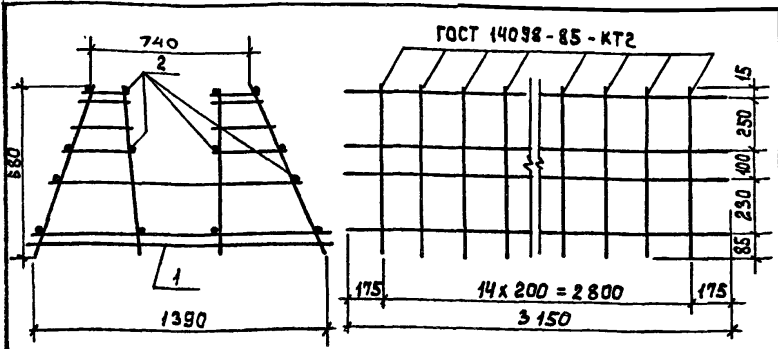

ФОРМАТ	ЗОНА	ПОЗ.	ОБОЗНАЧЕНИЕ	НАИМЕНОВАНИЕ	КОЛ.	ПРИМЕЧАН.
				<u>ДОКУМЕНТАЦИЯ</u>		
А3			ТП902-3-56к87 ТТ	ТЕХНИЧЕСКИЕ ТРЕБОВАНИЯ		
				<u>СБОРНЫЕ ЕДИНИЦЫ</u>		
		1	ТП902-3-56к87 КЖИ.66.1.1.0	КАРКАС ПЛОСКИЙ - КР1Е	15	
				<u>ДЕТАЛИ</u>		
Б4		2	ТП902-3-56к87 КЖИ.66.1.1.1	А-Г-6-ГОСТ 5781-82 $\rho=3150$	16	0,7 кг.

СТЕРЖНИ ПОЗ.2 ПРИВАРИТЬ К ПЛОСКИМ КАРКАСАМ КР1 С ПОМОЩЬЮ СВАРОЧНЫХ КЛЕЩЕЙ В СООТВЕТСТВИИ С ТРЕБОВАНИЯМИ СН 393-78.

ПРИВЯЗАН		
ИНВ.№		

ТП 902-3-56к87		КЖИ. 66.1.0.0	
КАРКАС ПРОСТРАНСТВЕННЫЙ КР1Е		СТАДИЯ	МАССА
		Р	72,7
		МАШТАБ	1:50
ПРОВЕР. ЛОУЦКЕР СТ.ИИЖ. СМИРНОВА РУК.ГР. КРАСНОВА ГИП ЛОУЦКЕР Н.КОНТР. ЛОУЦКЕР НАЧ.ОТД. КРАСАВИН		ЛИСТ 1 ЛИСТОВ 1 ЦНИИЭП ИНЖЕНЕРНОГО ОБОРУДОВАНИЯ Г. МОСКВА	

ФОРМАТ А4

АЛСОМ IV

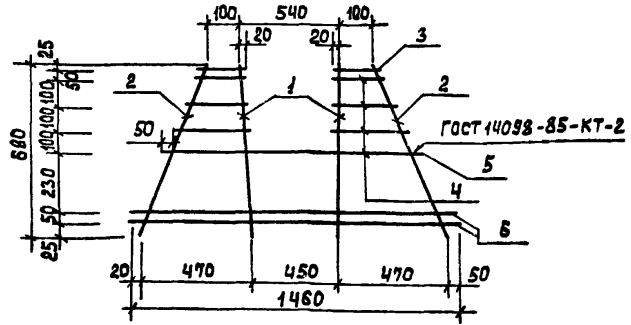

ФОРМАТ	ЗОНА	ПОЗ.	ОБОЗНАЧЕНИЕ	НАИМЕНОВАНИЕ	КОЛ.	ПРИМЕЧАН.
				<u>ДОКУМЕНТАЦИЯ</u>		
А3			ТП 902-3-56к87 ТТ	ТЕХНИЧЕСКИЕ ТРЕБОВАНИЯ		
				<u>ДЕТАЛИ</u>		
Б4		1	ТП902-3-56к87 КЖИ.66.1.1.1	А-III-12-ГОСТ 5781-82, $\rho=680$	2	0,61 кг
Б4		2		А-I-6-ГОСТ 5781-82, $\rho=760$	2	0,17 кг
Б4		3		А-I-6-ГОСТ 5781-82, $\rho=140$	2	0,03 кг
Б4		4		А-I-6-ГОСТ 5781-82, $\rho_{ср}=230$	6	0,04 кг
Б4		5		А-III-12-ГОСТ 5781-82, $\rho=1200$	1	1,07 кг
Б4		6		А-III-8-ГОСТ 5781-82, $\rho=1460$	2	0,56 кг

ИНВ. № ПОДЛ. ПОДАТЬ И ДАТА ВЗАИМ. ИВ. №

ПРИВЯЗАН		
ИНВ.№		

ТП 902-3-56к87		КЖИ. 66.1.1.0	
КАРКАС ПЛОСКИЙ КР1Е		СТАДИЯ	МАССА
		Р	4,1
		МАШТАБ	1:50
ПРОВЕР. ЛОУЦКЕР СТ.ИИЖ. СМИРНОВА РУК.ГР. КРАСНОВА ГИП ЛОУЦКЕР Н.КОНТР. ЛОУЦКЕР НАЧ.ОТД. КРАСАВИН		ЛИСТ 1 ЛИСТОВ 1 ЦНИИЭП ИНЖЕНЕРНОГО ОБОРУДОВАНИЯ Г. МОСКВА	

ФОРМАТ А4

22037-03 47



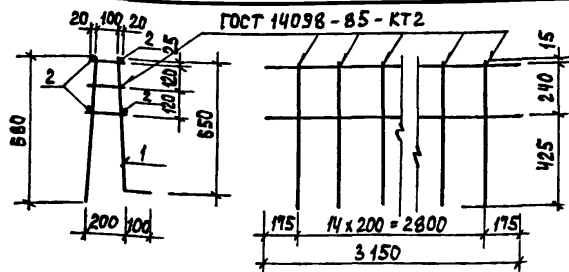

ФОРМАТ	ЗОНА	ПОЗ.	ОБОЗНАЧЕНИЕ	НАИМЕНОВАНИЕ	КОЛ.	ПРИМЕЧ.
				<u>ДОКУМЕНТАЦИЯ</u>		
A3			ТП 902-3-56м87 ТТ	ТЕХНИЧЕСКИЕ ТРЕБОВАНИЯ		
				<u>СБОРНЫЕ ЕДИНИЦЫ</u>		
A4	1		ТП 902-3-56м87 КЖИ.67.1.1.0	КАРКАС ПЛОСКИЙ КР2Е	15	
				<u>ДЕТАЛИ</u>		
B4	2		ТП 902-3-56м87 КЖИ.67.1.0.1	A-I-6-ГОСТ 5781-82, P=3150	4	0,7 кг

СТЕРЖНИ ПОЗ.2 ПРИВАРИТЬ К ПЛОСКИМ КАРКАСАМ КР1 С ПОМОЩЬЮ СВАРОЧНЫХ КЛЕЩЕЙ В СООТВЕТСТВИИ С ТРЕБОВАНИЯМИ СН 393-76.

ПРИВЯЗАН			
ИНВ.№			

ТП 902-3-56м87 КЖИ.67.1.0.0

КАРКАС ПРОСТРАНСТВЕННЫЙ КР 2 Е	СТАДИЯ	МАССА	МАСШТАБ
	Р	12,25	1:20
	ЛИСТ	ЛИСТОВ 1	
<b>ЦНИИЭП</b> ИНЖЕНЕРНОГО ОБОРУДОВАНИЯ Г. МОСКВА			

ПРОВЕР. ЛОУЦКЕР  
 С.И.И.Ж. СМЕРНОВА  
 Р.К.Г.Р. КРАСНОВА  
 Г.И.П. ЛОУЦКЕР  
 Н.КОНТР. ЛОУЦКЕР  
 НАЧ.ОТД. КРАСАВИН

АЛБОМ IV

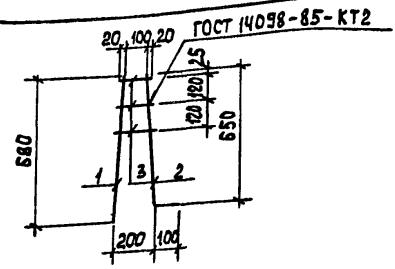

ФОРМАТ	ЗОНА	ПОЗ.	ОБОЗНАЧЕНИЕ	НАИМЕНОВАНИЕ	КОЛ.	ПРИМЕЧ.
				<u>ДОКУМЕНТАЦИЯ</u>		
A3			ТП 902-3-56м87 ТТ	ТЕХНИЧЕСКИЕ ТРЕБОВАНИЯ		
				<u>ДЕТАЛИ</u>		
B4	1		ТП 902-3-56м87 КЖИ.67.1.1.1	A-I-6-ГОСТ 5781-82, P=680	1	0,15 кг
B4	2			A-III-8-ГОСТ 5781-82, P=750	1	0,30 кг
B4	3			A-III-8-ГОСТ 5781-82, P <sub>ср</sub> =150	3	0,06 кг

ПРИВЯЗАН			
ИНВ.№			

ТП 902-3-56м87 КЖИ.67.1.1.0

КАРКАС ПЛОСКИЙ КР2Е	СТАДИЯ	МАССА	МАСШТАБ
	Р	0,63	1:20
	ЛИСТ	ЛИСТОВ 1	
<b>ЦНИИЭП</b> ИНЖЕНЕРНОГО ОБОРУДОВАНИЯ Г. МОСКВА			

ПРОВЕР. ЛОУЦКЕР  
 С.И.И.Ж. СМЕРНОВА  
 Р.К.Г.Р. КРАСНОВА  
 Г.И.П. ЛОУЦКЕР  
 Н.КОНТР. ЛОУЦКЕР  
 НАЧ.ОТД. КРАСАВИН

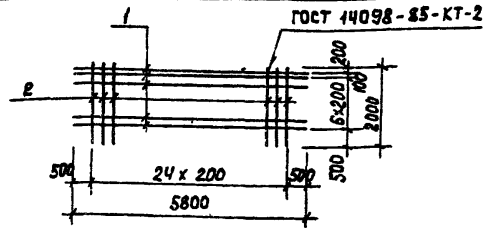
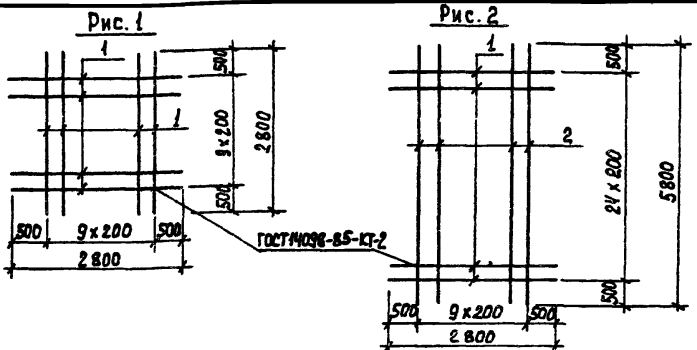

ФОРМАТ	ЗОНА	ПЛОЩ.	ОБОЗНАЧЕНИЕ	НАИМЕНОВАНИЕ	КОД.	ПРИМЕЧ.
				<u>ДОКУМЕНТАЦИЯ</u>		
А3			ТП 902-3-56м87 ТТ	ТЕХНИЧЕСКИЕ ТРЕБОВАНИЯ		
				<u>ПЕРЕМЕННЫЕ ДАННЫЕ</u>		
				КЖИ. 68.0.1.0		
				<u>ДЕТАЛИ</u>		
Б4	1		ТП 902-3-56м87 КЖИ.68.0.1.1	А-III-12-ГОСТ 5781-82 E=2800	20	2,5 кг
				КЖИ. 68.0.1.0-01		
				<u>ДЕТАЛИ</u>		
Б4	1		ТП 902-3-56м87 КЖИ.68.0.1.1	А-III-12-ГОСТ 5781-82 E=2800	25	2,5 кг
Б4	2		2	А-III-12-ГОСТ 5781-82 E=5800	10	5,2 кг

ОБОЗНАЧЕНИЕ	МАРКА	РИС.	МАССА КГ	ПРИВЯЗАН
ТП 902-3-56м87 КЖИ.68.0.1.0	С1Е	1	49,7	
ТП 902-3-56м87 -01	С2Е	2	114,5	

ИНВ. №

ТП 902-3-56м87		КЖИ. 68.0.1.0		
ПРОВЕР. ЛОУИКЕР СТ.ИНЖ. СМЕРНОВА РУК.ГР. КРАСНОВА Г.И.П. ЛОУИКЕР И.КОНТР. ЛОУИКЕР НАЧ.ОТД. КРАСАВИН	СЕТКА АРМАТУРНАЯ (С1Е; С2Е)	СТАИЯ	МАССА	МАСШТАБ
		Р	СМ. ТАВА.	
		ЛИСТ	ЛИСТОВ	1
ЦНИИЭП ИНЖЕНЕРНОГО ОБОРУДОВАНИЯ Г. МОСКВА				
ФОРМАТ А4				

АЛБОМ IV

ИМЕ. № ПОДА. ПОДПИСЬ И ДАТА ВСА. ИМВ. И

ФОРМАТ	ЗОНА	ПЛОЩ.	ОБОЗНАЧЕНИЕ	НАИМЕНОВАНИЕ	КОД.	ПРИМЕЧ.
				<u>ДОКУМЕНТАЦИЯ</u>		
А3			ТП 902-3-56м87 ТТ	ТЕХНИЧЕСКИЕ ДАННЫЕ		
				<u>ДЕТАЛИ</u>		
Б4	1		ТП 902-3-56м87 КЖИ.69.0.1.1	А-III-12-ГОСТ 5781-82 E=5800	8	5,15 кг
Б4	2		2	А-III-12-ГОСТ 5781-82 E=2000	25	1,78 кг

ИНВ. №

ТП 902-3-56м87		КЖИ. 69.0.1.0		
ПРОВЕР. ЛОУИКЕР СТ.ИНЖ. СМЕРНОВА РУК.ГР. КРАСНОВА Г.И.П. ЛОУИКЕР И.КОНТР. ЛОУИКЕР НАЧ.ОТД. КРАСАВИН	СЕТКА АРМАТУРНАЯ С3Е	СТАИЯ	МАССА	МАСШТАБ
		Р	85,6	
		ЛИСТ	ЛИСТОВ	1
ЦНИИЭП ИНЖЕНЕРНОГО ОБОРУДОВАНИЯ Г. МОСКВА				
ФОРМАТ А4				

Раззенкованные отверстия для стержней  $\phi 10$

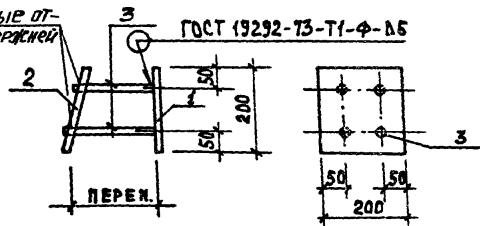

Формат	Зона	Поз.	Обозначение	Наименование	Кол.	Примеч.
				<u>Документация</u>		
А3			ТП902-3-56 <sub>м</sub> 87 КЖИ.ТТ	ТЕХНИЧЕСКИЕ ТРЕБОВАНИЯ		
				<u>ДЕТАЛИ</u>		
Б4	1		ТП902-3-56 <sub>м</sub> 87 КЖИ.СТ.0.1.0	Полоса Б-2 10x200 ГОСТ 103-76 С=200 БСТ 3 КЖИ 2-1 ГОСТ 535-79	1	3,14 кг
Б4	2			2 Полоса Б-2 10x200 ГОСТ 103-76 С=200 БСТ 3 КЖИ 2-1 ГОСТ 535-79	1	3,14 кг
Б4	3			3 А-III-10-ГОСТ 5781-82 С=200	4	0,12 кг

- В пластине поз.2 отверстия раззенковать.
- Штыри поз.3 приварить к поз.2 после установки накладной детали в панели.  
Расстояние между пластинами поз.1 и 2 определяется по месту.

Привязан			
Инв.№			

ТП 902-3-56<sub>м</sub>87 КЖИ.СТ.0.1.0

ИЗДЕЛИЕ ЗАКЛАДНОЕ МН 1 в	СТАИЯ	МАССА	МАСШТАБ
	Р	Б.В	1:10
	Лист	Листов 1	
<b>ЦНИИЭП</b> ИНЖЕНЕРНОГО ОБОРУДОВАНИЯ Г. М. Д. С. В. А.			

ПРОВЕР: КРАСНОВА *М.В.*  
 СТ.ИНЖ: СМЕРНОВА *С.И.*  
 Г.И.П.: ЛОУЦКЕР *Л.В.*  
 И.КОНТР.: ЛОУЦКЕР *Л.В.*  
 НАЧ.ОТД.: КРАСАВИН *В.В.*