

Лист	Наименование	стр.	прим.
1	2	3	4
	Титульный лист	1	
	Содержание альбома	2	
	Чертежи марки АР		
1	Общие данные (начало)	3	
2	Общие данные (окончание)	4	
3	План на отм. ±0,000	5	
4	Фасады 1-В, 2-В, А-Б, Б-А.	6	
5	Разрез 1-1	7	
6	Ведомость переключек. Ведомость проемов.		
	Ведомость отделки помещений. Эпелликация полов.	8	
7	План кровли. Узлы. Жалюзийная решетка ЖР-1	9	
	Чертежи марки ИЖ		
1	Общие данные	10	
2	Схема расположения элементов фундаментов	11	
3	Схема расположения элементов покрытия. Сечения, спецификация.	12	
4	Развертки блоков стен по осям „А“, „Б“, „1“ и „2“ спецификация.	13, 14	
5	Схема расположения элементов подпольных каналов и закладных деталей	15	
6	Узлы и детали подпольных каналов	16	
7	Фундамент дизель-генератора типа ДГА-4В м1	17	

1	2	3	4
8	Фундамент дизель-генератора типа ДГА-24 м1	18	
9	Конструкция монолитных фундаментов под оборудование Ф-2, Ф-3.	19	
10	Стакан для устройства гнезда под фундаментные болты, фундаментный вент дизель-генератора	20	
11	Металлические крышки К-1 ÷ К-4.	21	
12	Металлические рамки МР-1 ÷ МР-3. Сетки С-1, С-2 спецификация.	22	
	Чертежи марки 0В		
1	Общие данные (начало)	23	
2	Общие данные (окончание)	24	
3	План. Разрез 1-1. Спецификация	25	
4	Схема системы отопления	26	
	Чертежи марки ЭО		
1	Общие данные	27	
2	Электроосвещение. План.	28	

407-1-92.87. А-3

Лист. Проверка. Подпись и дата. Вост. инж. пр.

Гип		Стеценко	В.С.	Т П 407-1-92 87	
Начальн		Кичинирик	В.С.	Автоматизированная дизельная электростанция	
Пол. тех. Прокоренко		Рык. ср. Добля	В.С.	мощностью 1х4 кВт (Аварийн в блоках)	
Исполн. Венжик.		В.С.			Станд. Лист Листов
Приказан					Р 1
Инв №		Н. комп	Намяенко	Содержание альбома	
				Гипросвязь-3	
				Киев.	

Ведомость ссылочных документов

Обозначение	Наименование	Примечание
ГОСТ 24698-81	Двери деревянные наружные для жилых и общественных зданий.	
ГОСТ 948-84	Перегородки железобетонные для зданий с кирпичными стенами	
ГОСТ 10323-82	Рубероид.	
ГОСТ 530-80	Кирпич и камни керамические.	
ГОСТ 16183-77*	Пахла ленточная пропитанная.	
ГОСТ 25131-82	Покрытие по стали вспучивающее огнезащитное ВПМ-2.	

Общие указания.

За отметку ± 0,000 принята отметка чистого пола здания, что соответствует абсолютной отметке []
 Степень огнестойкости здания - II.
 Категория производства по взрывопожарной опасности - "Д".
 Фундаменты - из сборных бетонных блоков ГОСТ 13579-78.
 Стены - из легкогобетонных блоков по серии 1.133.1-7 В.1-1
 Покрытие - из сборных железобетонных плит по серии 1.141-13.63.
 Перегородки - из кирпича КР 75/1800/85/ГОСТ 530-80 на растворе М 50.
 Перегородки не доводить на 30 мм до плит покрытия.
 Зазоры заполнить ленточной пахлой ГОСТ 16183-77*.
 Полы выполнить после прокладки всех коммуникаций и устройства фундаментов под оборудование.
 Утеплитель на кровле - пенобетон $\rho = 400 \text{ кг/м}^3$
 ГОСТ 5742-76.
 Производство работ в зимнее время должно отвечать требованиям СНиП II-17-78.
 Дверной блок окрасить масляной краской 2 раза.
 Металлические конструкции обработать вспучивающимся огнезащитным покрытием ГОСТ 25131-82
 Вокруг здания выполнить асфальтовую отмостку шириной 0,7-1,0 м. Размер определить при привязке.
 Наружная отделка:
 блоки уложить с расширкой швов

Ведомость спецификаций.

Лист	Наименование	Примечание
АР-6	Спецификация перегородок	
АР-6	Спецификация элементов заполнения проемов.	
АР-7	Спецификация элементов сборной конструкции.	

407-1-92.87 А.3

Лист № 001 (сметный и общий) в 001 листах

привязки

Изм. №				
И контр.	Нанченко			

ГИП	Олесянко	Иванов				Т П 407-1-92.87.	АР	
Испол. отд.	Кучмырык	Иванов						
Испол. отд.	Прокопенко	Иванов				Автоматизированная дисковая электростанция мощностью 1х48 кВт (барьеры в блоках)	Листов	
Испол. отд.	Норазова	Иванов						Р
Общие данные (окончание)							Гипросвязь-3 Киев.	

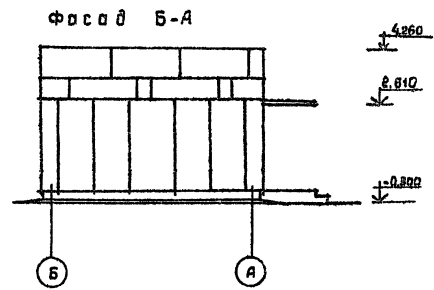
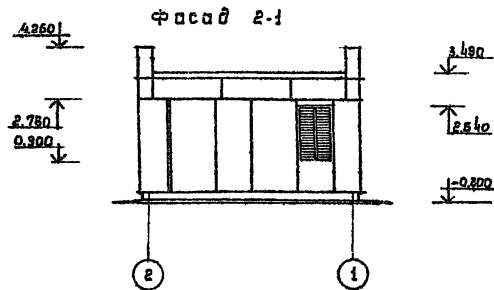
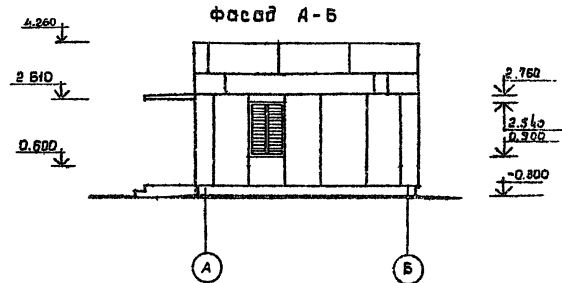
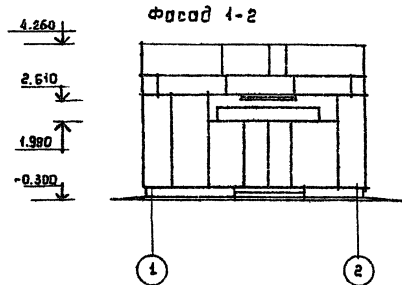

УИД № 407-1-92.87. Проект № 1-2/87

Привязан	Г.И.П.	Стеценко	90.00	ТП 407-1-92.87.	АР
	Исполн.	Народова	92.00		
	И. тех. эк.	Прокурак	91.00	Автоматизированная дизельная электростанция мощностью 1х48 кВт (вариант в сборе)	
	Рук. эк.	Авдья	91.00	Стандарт Лист/Листов	
	Исполн.	Народова	92.00	Р	4
Инд. №	И. контр.	Иваненко	92.00	Фасады 1-2, 2-1, А-Б, Б-А.	
				Гипросвязь-3 Киев.	

25864ч03 7

Разрез I-I

- Слой кровли /ГОСТ 8260-82/ Вспененный
- В битумную мастку /ГОСТ 2389-80/ h=10
- Рубероид кровельный - рубероид кровельный РКП-300А ГОСТ10923-82-16А
- Рубероид кровельный - РКП-300А ГОСТ10923-82 - 2 сл.
- Цементно-песчаная стяжка М 70 h=20
- Керамзитобетон по уклону от 20 до 80 γ 800
- Утеплитель - плитный пенобетон γ 400 (h по таблице)
- Пароизоляция - рубероид на гор.битуме 1 сл.
- Ж.Б. плита покрытия h=220



Таблица толщин утеплителя



Материал утеплителя	γ кг/м³	Влажностные зоны									
		А			Б						
		λ к.кал/м.град	Расчетн. температур.			λ к.кал/м.град	Расчетн. температур.				
пенобетон	400	0.12	-20	-30	-40	100	0.13	-20	-30	-40	100

Г.И.П.	Стеценко	С.С.	ТП 407-1-92.87	АР
Нач.отв.	Кшишчрук	И.И.	Автоматизированная дизельная электростанция мощностью 1x48 кВт (Вариант 5 блок)	
Ин.техн.	Прохоренко	И.И.	Таблица /лист /листов	
Рук.вр.	Добляня	И.И.	Р С	
Цепной	Венчюк	И.И.	Разрез I-I	
И.контр.	Навменко	И.И.	Гипросвязь-3 Киев.	

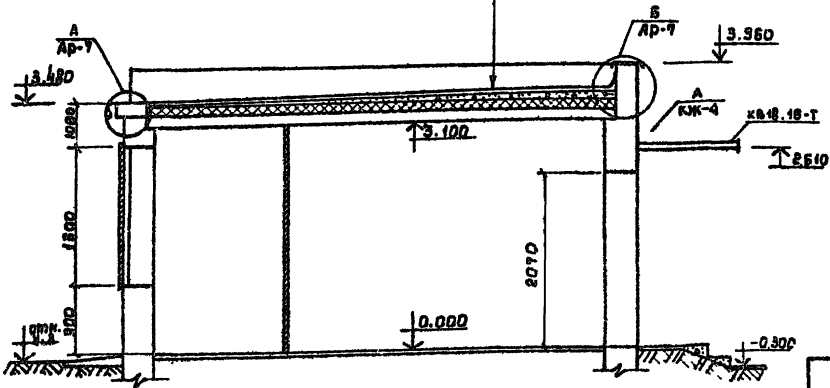
Привязан				
Шиб №				

Шиб.№,привяз. и форма вставки в проект №1

Экспликация полов.

Наименов. помещеная по проекту	Тип пола по проекту	схема пола	Элементы пола и их толщина	Площадь помещеная м ²
Машинный зал	1		1. Покрытие - керамическая плитка ГОСТ 6787-80 ^а h-43 2. Простойка и заполнение швов из цементно-песчаного р-ра h-20 3. Бетонный подстилающий слой М-100 h-100 4. Щебень втрамбованный в грунт основания	29.56
Венткамера	2		1. Покрытие - бетон М-200 h-20 мм 2. Бетонный подстилающий слой М-100 h-100 мм 3. Щебень втрамбованный в грунт основания	2.88

Ведомость проемов
вирот и дверей

Марка, пос.	Размер проема
1	1510 x 2070
↓	

Спецификация элементов заполнения проемов

Марка, пос.	Обозначение	Наименование	Кол. на этаж	Вес	Масса кг.	Примечание
1.	ГОСТ 24698-81	Дверной блок ДН 21-15У	1	1		
ЖР-1	АР-7	Жалюз. решетка 1100 x 1840	2	2		

ВЕДОМОСТЬ ОТДЕЛКИ ПОМЕЩЕНИЙ

Наименован. помещеная	Потолок		Стены или перегородки		Низ стен или перегородки (панели)			Примечание
	Площ. м ²	вид отделки	Площ. м ²	вид отделки	Площ. м ²	вид отделки	Высота м	
Машинный зал	29.56	затирка, известков. побелка	58.2	затирка, известков. побелка	25.3	масляная покраска	1300	
Венткамера	2.88	---	16.69	затирка, известков. покраска	---	---	---	

Шиб. № 02001/Политесь и дрестов/вотн/шв.м

Гип	Станицко	Автоматизированная дизельная электростанция мощностью 1х48 кВт (входит в проект)	ТП 407-1-92.87	АР
Нач. отд.	Кшишчирук	Станица (лист 1/цветов)		
Ин. тех. отд.	Покровенко	Р		
Рук. в.р.	Давыденко	Б		
Черч. инж.	Ванжлик			
Приказан				
Шиб. №	И. к. инж. Науменко	Ведомость переменычек, ведомость проемов, ведомость отделки помещений. Экспликация полов.		Гип просв. в.з. Киев.

Узел А"

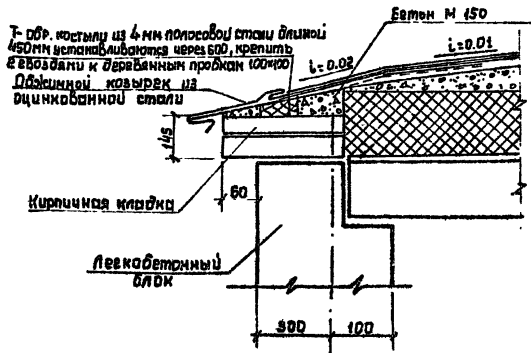

ЖР-1

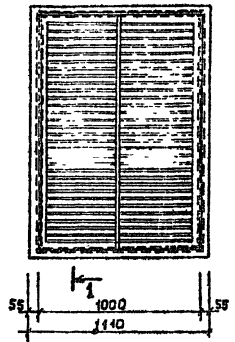

1-1

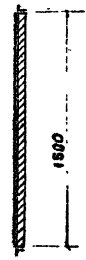

План кровли

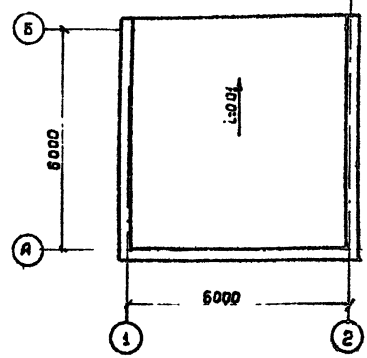

Узел Б"

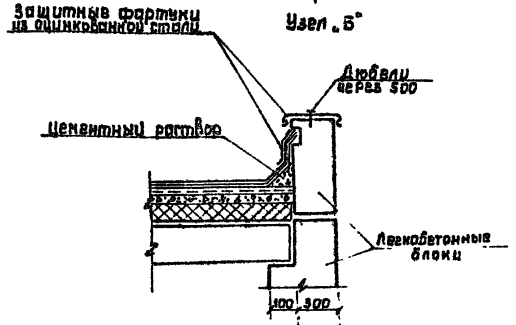

Спецификация элемента сборной конструкции

№	Обозначение	Наименование	Кол.	Примечание
		ЖР-1		Звс в кг.
1	L 50x5 L=1000 ГОСТ 8509-72*		2	4.147
2	L 50x5 L=1500 ГОСТ 8509-72*		2	6.19
3	Лента 16x45 L=547 ГОСТ 103-76*		56	0.27

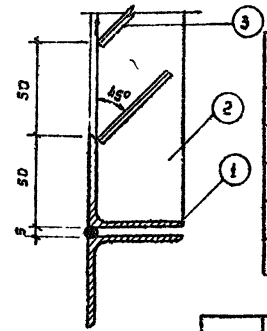

Инженер	Степанко	С.С.
Нач. отд.	Кышчирик	И.И.
Ин. техн.	Прокопенко	И.И.
Вик. пр.	Добля	И.И.
Материал.	Венжик	И.И.

ТН 407-1-92 87	АР
Автоматизированная дизельная электростанция мощностью 1х48 кВт (вариант в блоках)	
Коп. Директор	Лист 1
Р	7
План кровли. Узлы.	Гипсовазь-2
Жалюзийная решетка жр-1	Киев.

Приказан					
Инв. №					

Шифр: 001, 002, 003, 004, 005, 006, 007, 008, 009, 010, 011, 012, 013, 014, 015, 016, 017, 018, 019, 020, 021, 022, 023, 024, 025, 026, 027, 028, 029, 030, 031, 032, 033, 034, 035, 036, 037, 038, 039, 040, 041, 042, 043, 044, 045, 046, 047, 048, 049, 050, 051, 052, 053, 054, 055, 056, 057, 058, 059, 060, 061, 062, 063, 064, 065, 066, 067, 068, 069, 070, 071, 072, 073, 074, 075, 076, 077, 078, 079, 080, 081, 082, 083, 084, 085, 086, 087, 088, 089, 090, 091, 092, 093, 094, 095, 096, 097, 098, 099, 100, 101, 102, 103, 104, 105, 106, 107, 108, 109, 110, 111, 112, 113, 114, 115, 116, 117, 118, 119, 120, 121, 122, 123, 124, 125, 126, 127, 128, 129, 130, 131, 132, 133, 134, 135, 136, 137, 138, 139, 140, 141, 142, 143, 144, 145, 146, 147, 148, 149, 150, 151, 152, 153, 154, 155, 156, 157, 158, 159, 160, 161, 162, 163, 164, 165, 166, 167, 168, 169, 170, 171, 172, 173, 174, 175, 176, 177, 178, 179, 180, 181, 182, 183, 184, 185, 186, 187, 188, 189, 190, 191, 192, 193, 194, 195, 196, 197, 198, 199, 200, 201, 202, 203, 204, 205, 206, 207, 208, 209, 210, 211, 212, 213, 214, 215, 216, 217, 218, 219, 220, 221, 222, 223, 224, 225, 226, 227, 228, 229, 230, 231, 232, 233, 234, 235, 236, 237, 238, 239, 240, 241, 242, 243, 244, 245, 246, 247, 248, 249, 250, 251, 252, 253, 254, 255, 256, 257, 258, 259, 260, 261, 262, 263, 264, 265, 266, 267, 268, 269, 270, 271, 272, 273, 274, 275, 276, 277, 278, 279, 280, 281, 282, 283, 284, 285, 286, 287, 288, 289, 290, 291, 292, 293, 294, 295, 296, 297, 298, 299, 300, 301, 302, 303, 304, 305, 306, 307, 308, 309, 310, 311, 312, 313, 314, 315, 316, 317, 318, 319, 320, 321, 322, 323, 324, 325, 326, 327, 328, 329, 330, 331, 332, 333, 334, 335, 336, 337, 338, 339, 340, 341, 342, 343, 344, 345, 346, 347, 348, 349, 350, 351, 352, 353, 354, 355, 356, 357, 358, 359, 360, 361, 362, 363, 364, 365, 366, 367, 368, 369, 370, 371, 372, 373, 374, 375, 376, 377, 378, 379, 380, 381, 382, 383, 384, 385, 386, 387, 388, 389, 390, 391, 392, 393, 394, 395, 396, 397, 398, 399, 400, 401, 402, 403, 404, 405, 406, 407, 408, 409, 410, 411, 412, 413, 414, 415, 416, 417, 418, 419, 420, 421, 422, 423, 424, 425, 426, 427, 428, 429, 430, 431, 432, 433, 434, 435, 436, 437, 438, 439, 440, 441, 442, 443, 444, 445, 446, 447, 448, 449, 450, 451, 452, 453, 454, 455, 456, 457, 458, 459, 460, 461, 462, 463, 464, 465, 466, 467, 468, 469, 470, 471, 472, 473, 474, 475, 476, 477, 478, 479, 480, 481, 482, 483, 484, 485, 486, 487, 488, 489, 490, 491, 492, 493, 494, 495, 496, 497, 498, 499, 500, 501, 502, 503, 504, 505, 506, 507, 508, 509, 510, 511, 512, 513, 514, 515, 516, 517, 518, 519, 520, 521, 522, 523, 524, 525, 526, 527, 528, 529, 530, 531, 532, 533, 534, 535, 536, 537, 538, 539, 540, 541, 542, 543, 544, 545, 546, 547, 548, 549, 550, 551, 552, 553, 554, 555, 556, 557, 558, 559, 560, 561, 562, 563, 564, 565, 566, 567, 568, 569, 570, 571, 572, 573, 574, 575, 576, 577, 578, 579, 580, 581, 582, 583, 584, 585, 586, 587, 588, 589, 590, 591, 592, 593, 594, 595, 596, 597, 598, 599, 600, 601, 602, 603, 604, 605, 606, 607, 608, 609, 610, 611, 612, 613, 614, 615, 616, 617, 618, 619, 620, 621, 622, 623, 624, 625, 626, 627, 628, 629, 630, 631, 632, 633, 634, 635, 636, 637, 638, 639, 640, 641, 642, 643, 644, 645, 646, 647, 648, 649, 650, 651, 652, 653, 654, 655, 656, 657, 658, 659, 660, 661, 662, 663, 664, 665, 666, 667, 668, 669, 670, 671, 672, 673, 674, 675, 676, 677, 678, 679, 680, 681, 682, 683, 684, 685, 686, 687, 688, 689, 690, 691, 692, 693, 694, 695, 696, 697, 698, 699, 700, 701, 702, 703, 704, 705, 706, 707, 708, 709, 710, 711, 712, 713, 714, 715, 716, 717, 718, 719, 720, 721, 722, 723, 724, 725, 726, 727, 728, 729, 730, 731, 732, 733, 734, 735, 736, 737, 738, 739, 740, 741, 742, 743, 744, 745, 746, 747, 748, 749, 750, 751, 752, 753, 754, 755, 756, 757, 758, 759, 760, 761, 762, 763, 764, 765, 766, 767, 768, 769, 770, 771, 772, 773, 774, 775, 776, 777, 778, 779, 780, 781, 782, 783, 784, 785, 786, 787, 788, 789, 790, 791, 792, 793, 794, 795, 796, 797, 798, 799, 800, 801, 802, 803, 804, 805, 806, 807, 808, 809, 810, 811, 812, 813, 814, 815, 816, 817, 818, 819, 820, 821, 822, 823, 824, 825, 826, 827, 828, 829, 830, 831, 832, 833, 834, 835, 836, 837, 838, 839, 840, 841, 842, 843, 844, 845, 846, 847, 848, 849, 850, 851, 852, 853, 854, 855, 856, 857, 858, 859, 860, 861, 862, 863, 864, 865, 866, 867, 868, 869, 870, 871, 872, 873, 874, 875, 876, 877, 878, 879, 880, 881, 882, 883, 884, 885, 886, 887, 888, 889, 890, 891, 892, 893, 894, 895, 896, 897, 898, 899, 900, 901, 902, 903, 904, 905, 906, 907, 908, 909, 910, 911, 912, 913, 914, 915, 916, 917, 918, 919, 920, 921, 922, 923, 924, 925, 926, 927, 928, 929, 930, 931, 932, 933, 934, 935, 936, 937, 938, 939, 940, 941, 942, 943, 944, 945, 946, 947, 948, 949, 950, 951, 952, 953, 954, 955, 956, 957, 958, 959, 960, 961, 962, 963, 964, 965, 966, 967, 968, 969, 970, 971, 972, 973, 974, 975, 976, 977, 978, 979, 980, 981, 982, 983, 984, 985, 986, 987, 988, 989, 990, 991, 992, 993, 994, 995, 996, 997, 998, 999, 1000

Ведомость рабочих чертежей основного комплекта КЖ

Лист	Наименование	Примечание
1	Общие данные	
2	Схема расположения элементов фундамента	
3	Схема расположения элементов покрытия здания. Спецификация.	
4	Развертки блоков стен по осям А, Б, 1, 2. Спецификация.	2 листа
5	Схема расположения элементов подпольных каналов и закладных деталей.	
6	Узлы и детали подпольных каналов.	
7	Фундамент дизель-генератора типа ДГА-48 м.	
8	Фундамент дизель-генератора типа ДГА-24 м.	
9	Конструкция монолитных фундаментов под оборудование Ф-2, Ф-3.	
10	Станция для чистки стенок канала под фундаментные блоки. Фундаментный болт дизель-генератора.	
11	Металлические крышки К-1 ÷ К-4	
12	Неметаллические рамки М-1 м-3 сетки С-1, С-2. Спецификация.	

Ведомость основных комплектов рабочих чертежей.

Обозначение	Наименование	Примечание
АР	Архитектурные чертежи.	
КЖ	Конструкции железобетонные	
ОВ	Отопление, вентиляция	
ЭБ	Электрооборудование.	

Ведомость спецификаций.

Лист	Наименование	Примечание
КЖ-2	Спецификация к схеме расположения элементов фундамента.	
КЖ-4	Спецификация к схеме расположения сборных железобетонных стеновых блоков.	
КЖ-3	Спецификация к схеме расположения элементов покрытия.	
КЖ-5	Спецификация к схеме расположения элементов подпольных каналов и закладных деталей.	

Ведомость ссылочных и прилагаемых документов

Обозначение	Наименование.	Примечание
Гост 13579-78	Блоки бетонные стен подвалов	
серия 1.133.1-7 В.1-1	Крупные железобетонные блоки	
серия 1.141.1 В.63	Сварные железобетонные плиты покрытия.	

407-1-92.87 Л-3

Рабочие чертежи разработаны в соответствии с действующими нормами и правилами, обеспечивающими безопасную эксплуатацию сооружений при соблюдении предусмотренных проектом мероприятий.

Главный инженер проекта *Стеценко В. В.*

Типовой проект привязан в соответствии с действующими нормами и правилами, обеспечивающими безопасную эксплуатацию сооружений при соблюдении предусмотренных проектом мероприятий.

Главный инженер проекта привязки

Привязан

ИНВ. №			
Г.И.П.	Стеценко <i>В. В.</i>	ТП 407-1-92.87	КЖ
Нач. отд.	Кашинчук	Автоматизированная дизельная электростанция мощностью 1х48 кВт (вариант в блоках).	
Пр. тех. отд.	Харчин <i>В. В.</i>		
Р.ж. пр.	Продолков <i>В. В.</i>		
Исполн.	Петренко <i>В. В.</i>		
В.контр.	Науменко <i>В. В.</i>	Общие данные	Гипросвязь-3 Киев

Страниц	Лист	Листов
Р	1	13

Схема расположения элементов фундаментов

Развертка блоков по оси "А"

Спецификация к схеме расположения элементов фундаментов

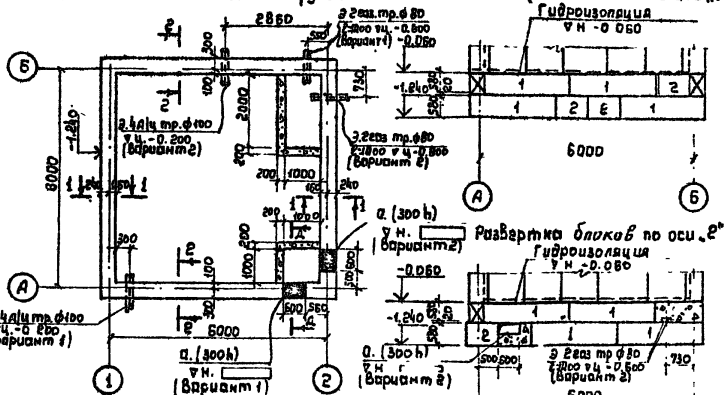

Развертка блоков по оси "Б"

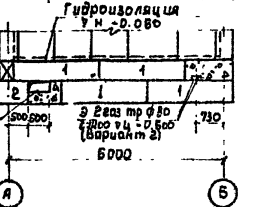

Развертка блоков по оси "А"

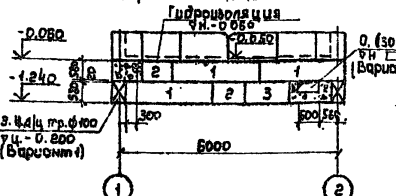

Развертка блоков по оси "Б"

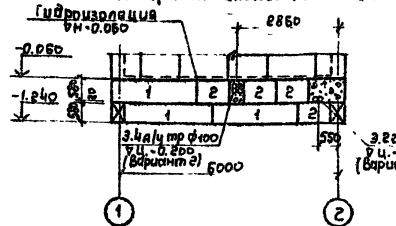

Марка	Обозначение	Наименование	кол.	Примечание
1	ГОСТ 13578-78	Фундаментный блок ФБС4-4-Г	14	1,30Г
2	---	---	10	0,47Г
3	---	---	4	0,64Г

- За отметку 0.00 принята отметка чистого пола, что соответствует абсолютной отметке \square во генплани.
- Фундаменты запроектированы для площадок со сложным рельефом, не просадочных, не пучинистых грунтов и отсутствию грунтовых вод со следующими нормативными характеристиками: $\gamma = 22 \text{ кН/м}^3$; $\sigma_{\text{ср}} = 0,08 \text{ МПа/см}^2$; $E = 150 \text{ МПа/см}^2$; $\mu = 0,1$.
- При привязке проекта глубину заложения фундаментов определять по СНиП 2.02.01-83.
- Фундаменты приняты из сплошных бетонных блоков по ГОСТ 13578-78. Кладку блоков вести на растворе марки 50. Нижний ряд блоков укладывается по выравненной песчаной основе слоем 50 мм. Местные добавки выполнить из бетона марки 100.
- Горизонтальная гидроизоляция выполняется из 2-х слоев глистоукрепленного рубленного материала по выравненной поверхности стены на отметке -0.040.
- Сечение Д-Д см. лист КЖ-6.
- Данный лист рассматривать совместно с лист КЖ-6.
- При привязке проекта предусматривать защиту входов теплопроводов, предотвращающую проникновение газа в здания. Конструкцию защиты принимать по согласованию с местными органами газобезопасности.

Г.И.П.	Станицка	Т.П. 407-1-92 87	К.Ж.
Нац.отд.	Кизиурск	Автоматизированная дизельная электростанция мощностью 1х48 кВт (вариант 6 блоков)	
Г.тех.отд.	Харцун	Табл. (Лист) Листов	
Р.ин.гр.	Поровская	Р	Е
Исполн.	Петренко	Схема расположения элементов фундаментов	
И.контр.	Наценко	Гипросвязь-3 Киев.	

Привязан	
И.пр. №	

Развертка блоков стены по оси „А“

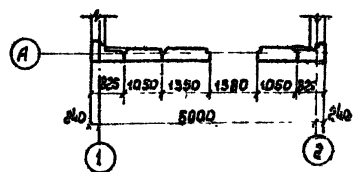
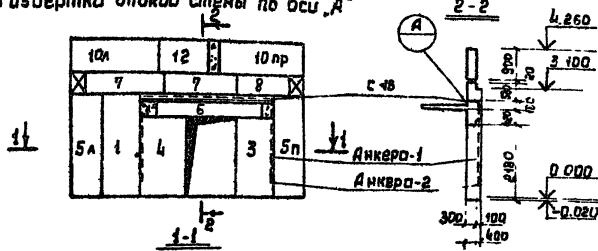

Развертка блоков стены по оси „1“

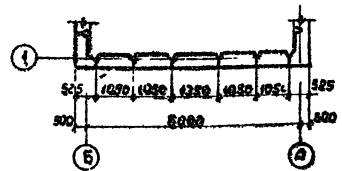
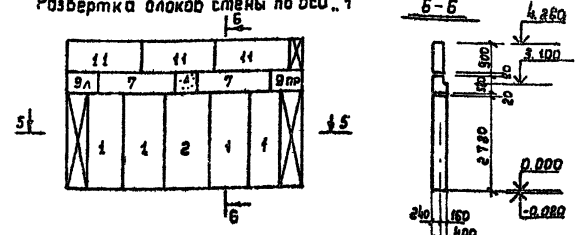

Развертка блоков стены по оси „В“

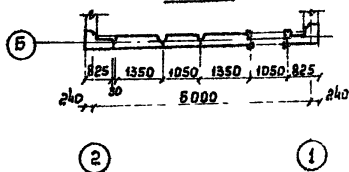
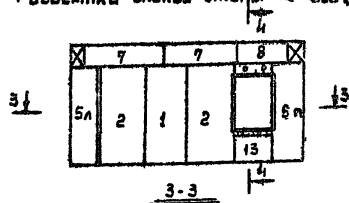

Развертка блоков стены по оси „2“

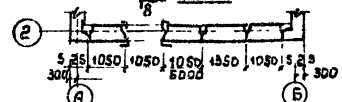
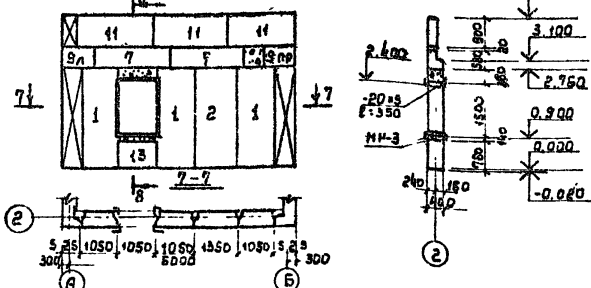

Г И П Стаценко		Т П 407-1-92.87		К Ж	
Нач. отд. Квлинчич		Итонизированная дизельная электростанция		на мощность 448 кВт (вариант В блоках)	
Инж. пр. Дорчин		Исполн. Остапенко		Стр. 1 (лист 1)	
Инж. пр. Дорчин		Инж. пр. Дорчин		Р 4 2(л.1)	
Инв. №		Развертки блоков стен по осям „А“, „В“, „1“ и „2“.		Гипросвязь-3	
25664-03 14		Спецификация		К.И.В.	
		Коп. Андришкюв.		Формат А3.	

Спецификация к схеме расположения сборных левкобетонных стеновых блоков.

Марка	Обозначение	Наименование	Кол.	Примечание
		Простеночные блоки.		
1	серия 1.133.1-7.1-1-01.000-12	1БН10.28.40-75П	9	1.38Т
2	"	-13	4	1.80Т
3	"	-02	1	1.20Т
4	"	-03	1	1.53Т
		Человые простеночные блоки		
5Л	серия 1.133.1-7.1-1-04.000-07	1БНЧ9.28.40-75П-Л	2	0.63Т
5ПР	"	1БНЧ9.28.40-75П-П	2	0.63Т
		Перемычные блоки		
6	серия 1.133.1-7.1-1-09.000-04	3БН30.6.40-75-4	1	0.71Т
		Поясные блоки		
7	серия 1.133.1-7.1-1-11.000-05	4БН21.6.40-75П	8	0.53Т
8	"	-03	2	0.37Т
		Поясные черловые блоки		
9Л	серия 1.133.1-7.1-1-16.000	4БНЧ9.6.40-75П-Л	1	0.2Т
9ПР	"	-17.000	1	0.2Т
		Параллельные черловые блоки		
10Л	серия 1.133.1-7.1-1-25.000-03	5БНЧ24.9.30-75П-1	1	0.81Т
10ПР	-26.000-03	5БНЧ24.9.30-75П-2	1	0.81Т
		Параллельные блоки		
11	серия 1.133.1-7.1-1-23.000-03	5БН21.9.30-75П	6	0.67Т
12	"	-01	1	0.42Т
		Подоконные блоки		
13	серия 1.133.1-7.1-1-07.000-	2БН9.8.40-75П	2	0.28Т
КВ18-16Т	серия 1.238-1.8.Р.	Козырек КВ 18-16Т	1	
		Узел "А"		
А-1		Ф16А-1, ГОСТ 5781-82, L=2320	2	3,67 кг
А-2		Ф16А-1 " L=330	2	0,48 кг
Г 18	ГОСТ 8240-72*	Г 18, L=3800	1	62,0 кг

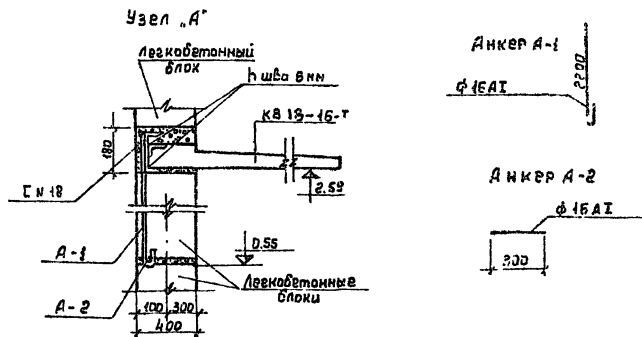

1. Все стыки между стеновыми блоками (простеночными, перемычными, поясными и парпетными) связать за подвальные петли скрутками из 3 ф 4 мм проволоки.
2. В стыках между простеночными блоками уложить 2 слоя рубероида и пакет из битумизированного войлока, толщиной 50 мм и заделать легким бетоном М-100. Наружный шов между четвертями блоков проконопатить паклей и заделать цементным раствором М-50.
3. Местные заделки выполнять из легкого бетона $\rho = 1000 \text{ кг/м}^3$ расход бетона $\rho = 1,2 \text{ м}^3$.

407-1-92.87 А-3

Шифр № проекции. Издание и дата. Шифр инв. №

привязан

ГИП	Стреленко	22.05.87	ТП 407-1-92.87.	КЖ
Исполн.	Кышынчук	22.05.87		
Исполн.	Корчун	22.05.87	Автоматизированная дизельная электростанция мощностью 1х46 кВт (1 вариант в блоках)	
Экз. в р.	Григорьев	22.05.87	Лист 1	из 1
Исполн.	Островенко	22.05.87	Р	4
			Развертки блоков, стен по осям А, В, Г и др. Спецификация	
	Н. контр.	Начменко	Гипрпривязь-3 Киев.	

407-1-92.87-А-3

Фасад

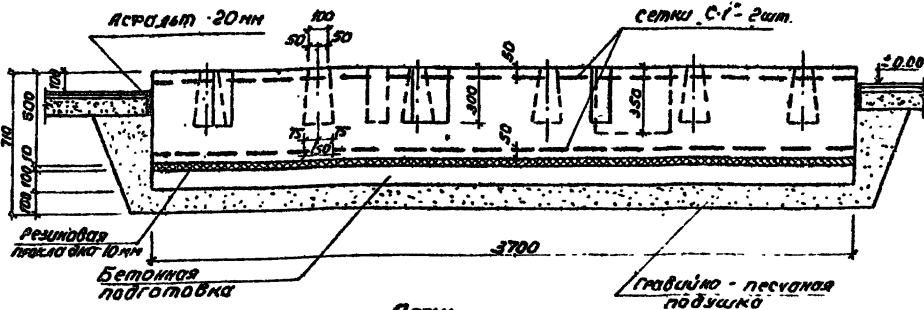

План

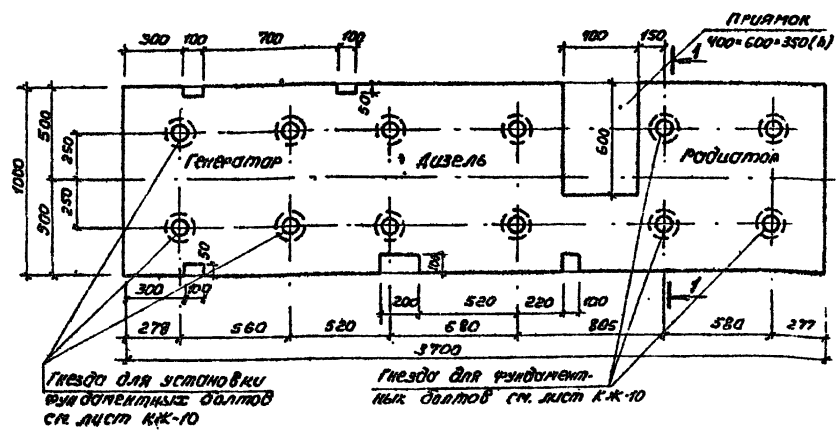

Спецификация монолитной конструкции

Ранг	Знак	Полн.	Обозначение	Наименование	Кол.	Примеч.
				Фундамент ДГА-У8-1		
				Сборные ед. и детали		
			КЖ-12	Сетка арматурная С-1	2	
			КЖ-10	Стакан для установки гнезд	12	
			"	Фундаментный болт М27	8	
			"	" М16	4	
				Материал		
				Бетон М100	135	м ³

1. Фундамент укладывается на резиновую прокладку толщиной 10 мм по ГОСТ 7338-77?
2. бетонную подготовку выполнять из бетона марки 50?

3. Заливку болтов производить раствором марки 100 на кристаллическом песке.
4. Верхняя грань фундамента выравнивается по уровню, отклонение от горизонтали не должно превышать ± 3 мм.
5. Сечение 2-2 см. лист КЖ-8.

Привязки

РК.ГР.	
Устол.	
Диб.Н?	

		777 407-1-92.87		КЖ	
Литера	Степень	№	Дата	Автоматизированная дизельная электростанция мощностью 4 кВт (вариант в блоках)	
Кл. от	Кл. инв.	Кл. экз.	Кл. экз.	Лист	Лист
Гл. тех.	Хорунж	Мороз	Мороз	Р	7
Рук. гр.	Городицкий	Гор.	Гор.	Фундамент дизель-генераторной установки ДГА-У8-1 мощностью 48 квт	
Устол.	Остапенко	Зав.	М.И. Б.	ГипрАСЯЗ-3	
Диб.Н?				Куб	

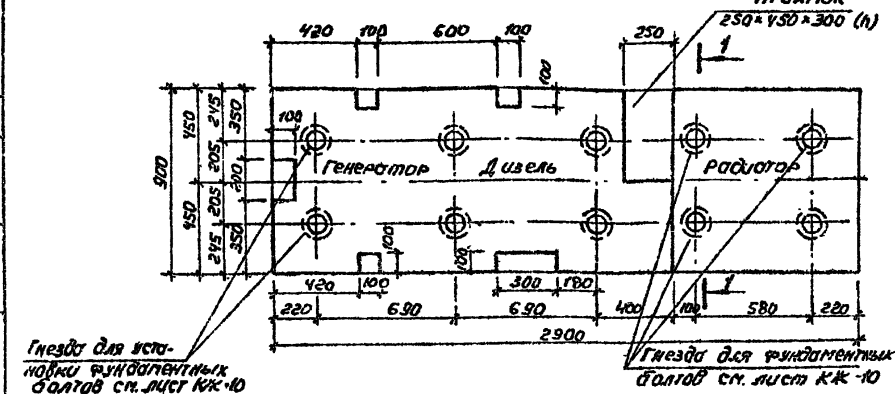
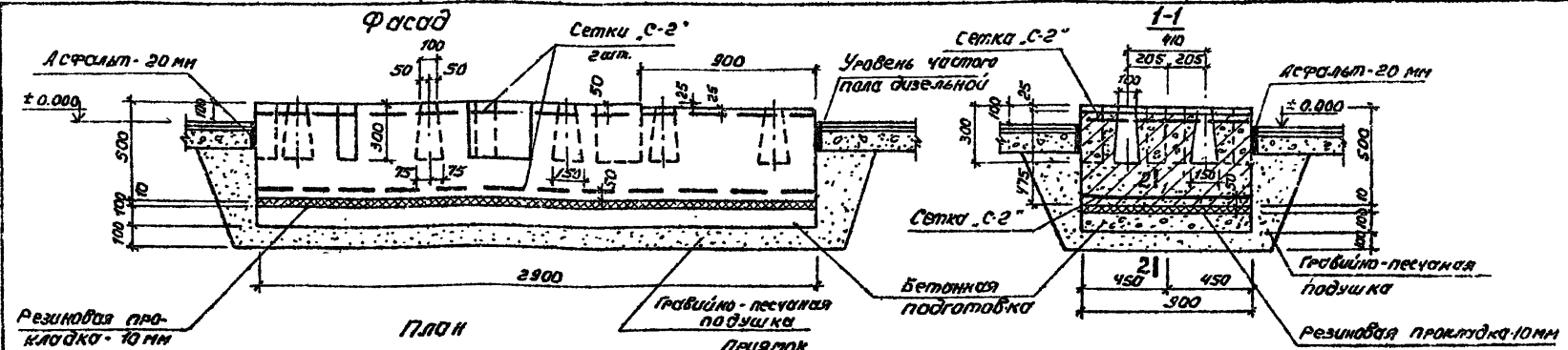

СПЕЦИФИКАЦИЯ ЭЛЕМЕНТОВ МОНОЛИТНОЙ КОНСТРУКЦИИ

Ранг	Зона	Позиц.	Обозначение	Наименование	Кол.	Примечание
				Фундамент ДГА-24		
				Сборные единицы и детали		
			КЖ-12	Сетка арматурная С-2	2	
			КЖ-10	Сталк для установки гнезд	10	
				Фундаментный болт М20	6	
				М16	4	
				Материал		
				Бетон М 100	1,3	м ³

2-2

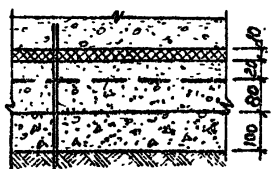

к. в. фундамент (500мм)
 резиновая прокладка (10мм)
 по ГОСТ 2338-77*
 выравнивающий слой (50мм)
 бетонная подготовка (50мм)
 марка - 50
 Гравийно-песчаная подушка (100мм)

1. Фундамент укладывается на резиновую прокладку толщиной 10 мм по ГОСТ 2338-77*.
2. Бетонная подготовка выполняется из бетона марки "50".
3. Заливку болтов производить раствором марки "100" на крупнозернистом песке.
4. Верхняя грань фундаментов выравнивается по уровню, отклонение по горизонтали не должно превышать ±3 мм.

ПРЯВОК

Р.ж. гр.	
Усполн.	
Инд. №	

П. Инж. пр. СТЕЧЕНКО		777 407 - 1-92.87.		КЖ	
Нач. отд.	Кушнерук	Автоматизированная дизельная электростанция мощностью 1x48квт / баринит 6 блоках /			
Гл. техн.	Корчун	Сталк для болтов			
Р.ж. гр.	Горобецкая	Р			
Усполн.	Рубин	8			
И. Копя		И. Кушнерук		Фундамент дизель-генератора типа ДГА-24м, мощностью 24 квт	
				Гипросейз-3 Киев	

УМБ-Ж-ПРОДЛ/ИДП. У. СЛТА БСДР/ИДП-Ж

Фундамент Ф-2 под насос
ВКБ-1/16 АБ-2Г

2-2

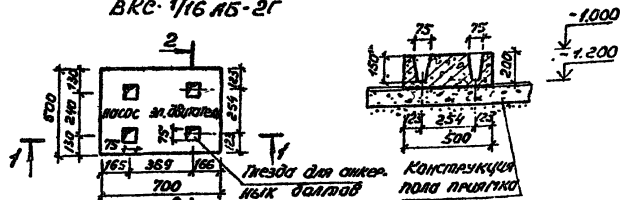

1-1

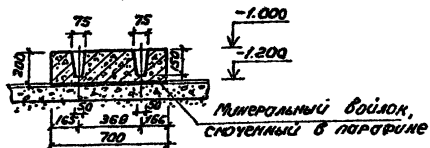

Ф-3

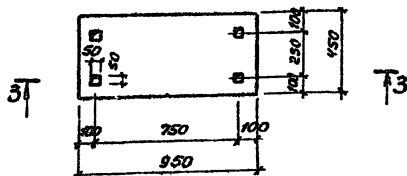

3-3

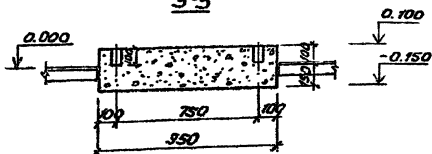

Спецификация элементов монолитной конструкции

Ранг	Элемент	Полож.	Обозначение	Наименование	Кол-во	Примечание
				<u>Фундамент Ф-2</u>		
				<u>материал</u>		
				Бетон М100	0,07	м ³
				<u>Фундамент Ф-3</u>		
				<u>материал</u>		
				Бетон М100	0,11	м ³

- Данный лист рассмотреть совместно с черт. КЖ-5.
- Перед укладкой бетона под площадь фундамента под насос проложить минеральный войлок 30 мм (до уплотнения), сложенный в паре.

ТТ 407-1-92.87

КЖ

И.И.И.Я.	Стеценко	Инженер		Автоматизированная дисковая электростанция мощностью 14ч3квт (включит в блок)	Итого	Лист	Листов
Начальн.	Килиничук	Инженер			Р	9	
Инженер	Харун	Инженер					
Рук.гр.	Гондымар	Инженер	Ф.16				
Исполн.	Остапенко	Инженер	01.87				

Приказ			
Рук.гр.			
Исполн.			
И.И.И.Я.			

Конструкция монолитных фундаментов под оборудование № Ф-2, Ф-3	Гипросвязь-3 Киев
--	----------------------

Лист 2 из 2 (всего 2 листа) в объеме 13 листов

Стакан для устройства гнезда под фундаментные болты

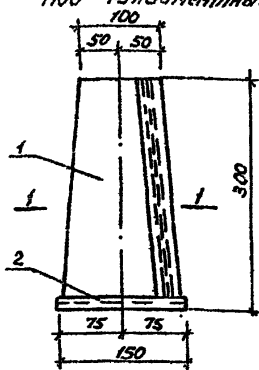

Боковая стенка



Таблица привязки фундаментных болтов

Агрегат	Фундаментный болт (в мм)							Гайка/Клим	
	d	d ₁	z	d ₂	h	h ₁	h ₂	мм	d ₃ мм
Дизель-генератор ДГ-УВМ-1	27	M27x2	70	21	350	302	515	70	M27x2 27
Дизель-генератор ДГ-2УМ	20	M20x1.5	55	17.8	330	236	425	55	M20x1.5 20
Радиатор ДГ(УВ-2У)М	16	M16x1.5	55	13	330	236	425	55	M16x1.5 16

Спецификация сборной конструкции

Вид	Зона	Позы	Обозначение	Наименование	Кол.	Примеч.
				Стакан для устройства гнезда		
	1			Крепёж ст.д.в. ГОСТ 17715 72*	0.2м ²	1.3 кг
	2			"	0.03м ²	0.20 кг
				Фундаментный болт М27		
	3			φ 27 ГОСТ 2590-71*, E-515	1	2.45 кг
	4			Гайка М27x2 ГОСТ 5915-70*	2	0.17 кг
	5			φ 27 ГОСТ 2590-71* E-95 мм	1	0.5 кг
				Фундаментный болт М20		
	6			φ 20 ГОСТ 2590-71*, E-425	1	1.34 кг
	7			Гайка М20x1.5 ГОСТ 5915-70*	2	0.13 кг
	8			φ 20 ГОСТ 2590-71* E-95 мм	1	0.32 кг
				Фундаментный болт М16		
	9			φ 16 ГОСТ 2590-71* E-425	1	0.86 кг
	10			Гайка М16x1.5 ГОСТ 5915-70*	2	0.067 кг
	11			φ 16 ГОСТ 2590-71* E-95 мм	1	0.21 кг

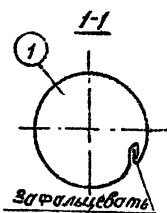
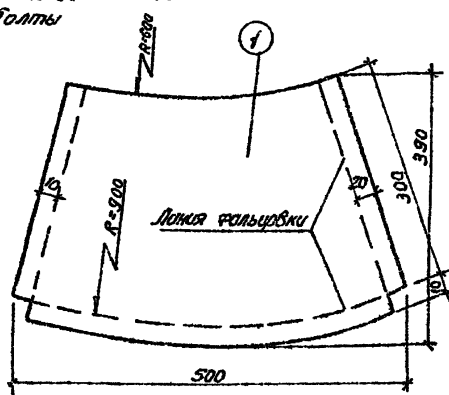
Фундаментный болт дизель-генератора и радиатора рама дизель-генератора и радиатора

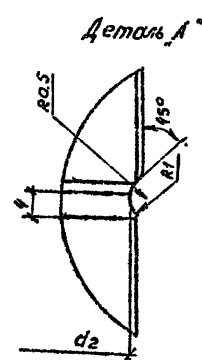
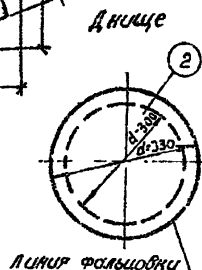
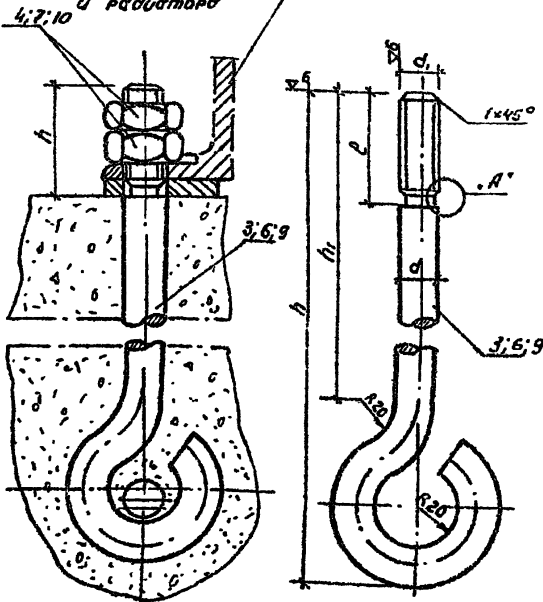

ТП 407-1-9287		КЖ	
Исполн	Остапенко	М.О.4	04.81
Рук.гр	К.Коптя	И.И.И.И.	04.81
Исполн	И.И.И.И.	И.И.И.И.	И.И.И.И.
И.И.И.И.	И.И.И.И.	И.И.И.И.	И.И.И.И.

Исполн: И.И.И.И. Подп. и дата: В.И.И.И.И.И.

Ведомость рабочих чертежей основного комплекта ОВ.

Лист	Наименование	Примечание
1	Общие данные (начало)	
2	Общие данные (окончание)	
3	План. Разрез 1-1. Спецификация.	
4	Схема системы отопления.	

Ведомость основных комплектов рабочих чертежей

Обозначение	Наименование	Примечание
АС	Общая пояснительная записка. Теплотехническая и электрическая части	
КЖ	Конструкции железобетонные	
ОВ	Отопление и вентиляция.	
АС	Архитектурно-строительные	
ЭО	Электрооборудование.	

Вентиляция АДЭС решена для замены массы воздуха до 10 м³/ч, при больших значениях очистки воздуха решается при привязке проекта.

Привязка типового проекта выполнена в соответствии с действующими нормами и правилами, обеспечивающими безопасную эксплуатацию сооружения при соблюдении предусмотренных проектом мероприятий.

Главный инженер проекта привязки

Типовой проект разработан в соответствии с действующими нормами и правилами, обеспечивающими безопасную эксплуатацию сооружения при соблюдении предусмотренных проектом мероприятий.

Главный инженер проекта *В.В. Стеценко*.

Ведомость ссылочных и прилагаемых документов

Обозначение	Наименование	Примечание
Ссылочные		
5.904-4	Двери и люки вентиляционных камер	
4.904-69	Детали крепления санитарно-технических приборов и трубопроводов	
СН 542-81	Инструкция по проектированию теплоизоляции оборудования и трубопроводов промышленных предприятий	
3.903-2	Воздухооборники для систем отопления и теплоснабжения	
4.903-10	Грязевики.	
5.904-5	Гидкие вставки к центробежным вентиляторам	

Основные показатели по чертежам отопления и вентиляции.

Наименование здания (сооружения), помещения	Объем, м ³	Период, года при t, °C	Расход тепла, Вт(ккал/ч)				Расход холода, Вт(ккал/ч)	Установленная мощность зп. устройств, кВт.
			На отопление	На вентиляцию	На горячее водоснабжение	Общий		
АДЭС		-20	4330 (4250)	—	—	4330 (4250)	—	0,75 / 60
		-30	6000 (5170)	—	—	6000 (5170)	—	0,75 / 30
		-40	7110 (6130)	—	—	7110 (6130)	—	0,75 / 30

* Установленная мощность приведена без учета мощности на электроподогрев тепловой воды в котельной и питательных насосов. Мощность для АДЭС 24 кВт, в знаменателе - для АДЭС 48 кВт.

Привязан.			
ЦВ. №			
ГИП	Старченко	ТП 407-1-92.87.	ОВ.
Нач. отд.	Льбко	4-этапная дизельная электростанция мощностью 1248 кВт (вариант в блоках)	
Инженер	Скварская		
Рук. пр.	Шимбайки		
Исполн.	Колесова		
Н. конструктор Леваева		Отопление и вентиляция Общие данные (начало)	Гипровозь-3 Киев.

ЦВ. № 11. Листы 1 и 2. Формат А3. ЦВ. № 11.

Характеристика отопительно-вентиляционных систем.

Объемные системы	Кол-во систем	Наименование обслуживаемого помещения (технологического оборудования)	Тип установки	Вентилятор						Электродвигатель			Примечание	
				Тип, исполнение по ВЗРВОЗЩИТЕ	№	Скв. на изоляц. мем.	в. до-ж. нуб	Л, м ³ /ч	Р, Па (кгс/см ²)	п, об/мин	Тип, исполнение по ВЗРВОЗЩИТЕ	№, кВт		п, об/мин
П1	1	АДЭС	В-06-300	—	8А	—	—	12000	180 (18)	915	4А 80 АБ	0.75	915	кВт 1500×1000л Для АДЭС 24 кв.м
П1	1	АДЭС	В-06-300	—	8А	—	—	19100	300 (30)	1435	4А 10 ВББ	3.0	1435	кВт 1500×1000л Для АДЭС 48 кв.м.
В1	1	АДЭС	—	—	—	—	—	—	—	—	—	—	—	кВт 1500×1000л

Пояснительную записку по проекту см. альбом I - Настоящий проект выполнен в соответствии со СНиП 3-33-75*, СНиП 3.05.01-85, ВНП 333-82, СНиП 41-01-85.
 Расчетные параметры наружного воздуха по температуре приняты для отопления: минус 20°С, минус 30°С, минус 40°С.
 Теплообогревание предусматривается от внешнего источника с параметрами теплоносителя 95-70°С.
 Продолжительность отопительного периода составляет при $t_n = -20^\circ\text{C} - 187$ суток, $t_n = -30^\circ\text{C} - 210$ суток, $t_n = -40^\circ\text{C} - 240$ суток.
 Внутренняя температура помещения -16°С принята в соответствии с ВНП 333-82.
 В качестве нагревательных приборов приняты ребристые трубы. Установка нагревательных приборов открытая с креплением их к стене. Трубопроводы проложить с уклоном 0.003.

Выпуск воздуха из системы производить через воздухоборник, спуск воды - через срезевок.

Монтаж системы отопления и вентиляции вести в соответствии со СНиП 3-05-85.

Система отопления до сдачи ее в эксплуатацию должна быть подвергнута предпусковым испытаниям и монтажной наладке специализированной пуско-наладочной организацией. После наладки системы отопления нагревательные приборы и трубопроводы окрасить под цвет стен, а трубопроводы, проложенные в приямке, покрыть антикоррозионным составом и теплоизолировать. Состав изоляции приведен в спецификациях оборудования.

Отверстия в стенах, перегородках, приямках, закладные детали и воздухоборники решетки представлены в строительной части проекта.

Монтаж оборудования в фаришере произвести до устройства перегородок.

План-схема
М1:400

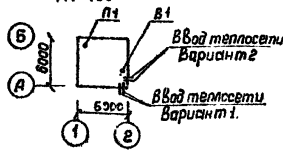

Г.И.П. Или, ул.:	Станица Львов	Формат	Т'П 407 - 1 - 92 87.	ОВ
Пр. систем:	С.В.Корская	В.И.С.	Автоматизированная дизельная электростанция мощностью 1х квт (Вариант В.А.К.)	
Э.к. гр.:	И.И.Иванов	И.И.Иванов	Листов	
Исполн.	Колесова	Колесова	Листов	
Изм. №	И.И.Иванов	И.И.Иванов	Отопление и вентиляция Общие данные (окончитель)	
			Гипросталь-3 Киев	
			Коп. Андрушково	
			Формат А3	

407-1-92.87 А-3

Лист № 25 из 25 (общий и детали) (вместе с листом 26)

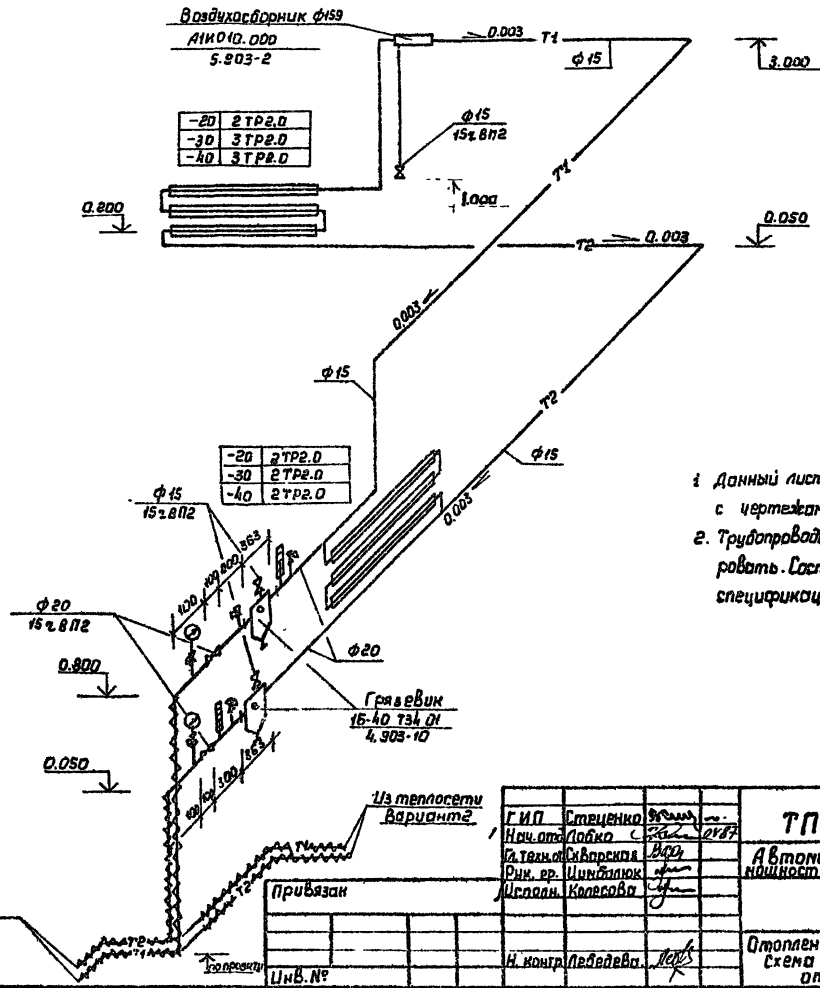

- 1 Данный лист рассматривать совместно с чертёжамц ДВ1-0В-3.
- 2 Трубопроводы ввода теплосети теплоизолировать. Состав теплоизоляции представлен в спецификациях оборудования.

ГИП	Стеценко	20.01.87	20.01.87	ТП 407-1-92.87	0В
Нач.отд./Лобко	Савченко	20.01.87	20.01.87	Автоматизированная дизельная электростанция мощностью 1248 кВт (Вариант 5, 6, 8, 9, 10)	
Ин.тех.отд./Варшва	Варшва	20.01.87	20.01.87	Станд. Лист	Листов
Рук.пр./Шинько	Шинько	20.01.87	20.01.87	4	
Исполн./Каласова	Каласова	20.01.87	20.01.87	Отопление и вентиляция. Схема системы отопления.	
И.контр./Лабалева	Лабалева	20.01.87	20.01.87	Гипросвезь-3 Киев.	

И.контр./Лабалева 25664-03 27 февраля 87 г.

Ведомость основных комплектов рабочих чертежей

Обозначение	Наименование	Примечание
ДС	Общая пояснительная записка	
	Тепломеханическая и электрическая части	
АС	Архитектурно - строительные решения	
ЭО	Электроосвещение	
ОВ	Отопление и вентиляция	

Ведомость рабочих чертежей основного комплекта ЭО

Лист	Наименование	Примечание
1	Общие данные	
2	Электроосвещение. План.	

Условные обозначения по ГОСТ 21.608-84

№ п/п	Наименование	Обозначение
1	Светильник с лампой накаливания	○
2	Светильник аварийного освещения	○ ^А
3	Трансформатор понижающий	Ⓞ
4	Розетка штепсельная двужапковая для тяжелых условий среды	⚡
5	Выключатель однополюсный для тяжелых условий среды	⌚
6	Выключатель автоматический	⊞
7	Нормируемая минимальная освещенность от общего освещения	100лк
8	Количество к мощности лампы в светильнике (а×б) высота подвеса от пола до низа светильника м(в)	$\frac{a \times b}{в}$
9	Линия сети рабочего освещения	— — — — —
10	Линия сети аварийного освещения	- - - - -
11	Линия сети 42 в	— — — — —

407-1-92.87 8-3

Лист №... Вид, табл. и дата. Взам. инв. №

Типовой проект разработан в соответствии с действующими нормами и правилами, обеспечивающими безопасную эксплуатацию сооружения при соблюдении предусмотренных проектом мероприятий.

Главный инженер проекта *Виталий В. В. Стеценко*

Типовой проект привязан в соответствии с действующими нормами и правилами, обеспечивающими безопасную эксплуатацию сооружения при соблюдении предусмотренных проектом мероприятий.

Главный инженер проекта привязки

Привязан			
Рук. гр.			
Исполн.			
Инв. №			

ТП 407-1-92.87		30	
Автоматизированная дизельная электростанция		мощностью 1-48 кВт	
Инженер	Стеценко	Взам.	
Наклад.	Стеценко	Взам.	
Гл. техн.	Кальманович	Взам.	
Рук. гр.	Погребняк	Инв.	30447
Изм.	Богдан	Инв.	30447
Инв. №	Лист №	32	
Общие данные		Гипросвязь-3 Киев	

